

## ***Upgrade to Windows 8.1***

Introduction .....	2
Upgrading to Windows 8.1 .....	3
First-time Operation .....	5
Reinstalling Software .....	7
Software Information.....	9

ENGLISH

## ***Upgrade auf Windows 8.1***

Einführung.....	10
Upgrade auf Windows 8.1.....	11
Erste Inbetriebnahme.....	13
Neuinstallation der Software .....	15
Software-Information.....	17

DEUTSCH

## ***Activez la mise à jour Windows 8.1***

Introduction .....	18
Mise à jour vers Windows 8.1 .....	19
Première utilisation .....	21
Réinstallation du logiciel .....	23
Information du logiciel.....	25

FRANÇAIS

## ***Aggiornamento a Windows 8.1***

Introduzione .....	26
Aggiornamento a Windows 8.1 .....	27
Utilizzo del computer per la prima volta.....	29
Reinstallazione del software .....	31
Informazioni sul software .....	33

ITALIANO

## ***Actualizar a Windows 8.1***

Introducción .....	34
Actualizando a Windows 8.1 .....	35
Primer encendido.....	37
Reinstalación del software .....	39
Información sobre el software.....	41

ESPAÑOL

# Introduction

Use the included media to upgrade “Windows 7 Professional SP1 64-bit” (preinstalled) to “Windows 8.1 Pro 64-bit”.

## ■ Terms and illustrations in these instructions

-  : Reference to the on-screen manuals.
- In these instructions, the names are referred as follows.
  - “Windows® 7 Professional 64-bit Service Pack 1” as “Windows” or “Windows 7”
  - “Windows® 8.1 Pro 64-bit” as “Windows” or “Windows 8.1”

## ■ Accessories

- **Recovery DVD (Windows 8.1 Pro) ..... 2 discs / 1 set**  
In these instructions, the names are referred as follows.
  - “Recovery DVD (Windows 8.1 Pro)” as “DVD for Installation”



# Upgrading to Windows 8.1

## Preparation

- Prepare the following items:
  - DVD for Installation
  - USB DVD drive (optional) (refer to recent catalogs and other sources for information about the products available)
  - <Only for model with TPM> External keyboard
- Remove all peripherals (except for the USB DVD drive).
- Connect the AC adaptor and do not remove it until installation is complete.

## CAUTION

- Create Windows 7 recovery discs before installing Windows 8.1 using the “DVD for Installation”.  
(→  *Reference Manual* “Recovery Disc Creation Utility”)  
These are necessary when you want to downgrade to Windows 7.

- 1 Connect the DVD drive to the USB port.**
- 2 Turn on the computer, and press  (Rotation lock) button while [Panasonic] boot screen is displayed.**  
The Setup Utility starts up.
  - If the password is requested, enter the Supervisor Password.
- 3 Write down all of the contents of the Setup Utility and touch [Exit] and double-touch [Load Default Values].**  
At the confirmation message, touch [Yes].
- 4 Check the [UEFI Boot] setting of the Setup Utility.**  
When installing Windows 8.1: [Enabled]
- 5 Set the DVD for Installation into the DVD drive.**
- 6 Touch [Exit] and double-touch [Save Values and Reboot].**  
At the confirmation message, touch [Yes].  
The computer will restart.
- 7 Press  (Rotation lock) button while [Panasonic] boot screen is displayed.**  
The Setup Utility starts up.
  - If the password is requested, enter the Supervisor Password.
- 8 Touch [Exit], then double-touch your DVD drive in [Boot Override].**  
The computer will restart.
- 9 Touch [Reinstall Windows.] and touch [Next].**
- 10 Touch [YES].**
- 11 At the License Agreement screen, touch [Yes, I agree to the provisions above and wish to continue!] and touch [Next].**

# Upgrading to Windows 8.1

## 12 Touch [Next].

If the option is displayed, select the setting and touch [Next].

- [Reinstall Windows to the System Disk to factory default.]  
Select this option when you want to install Windows to the factory default. After installation, you can create a new partition. For how to create a new partition, refer to “To change the partition structure” (→ page 6).
- [Reinstall to the OS related partitions.]<sup>\*1</sup>  
Select this option when the flash memory has already been divided into several partitions. For how to create a new partition, refer to “To change the partition structure” (→ page 6). You can keep the partition structure.  
<sup>\*1</sup> This does not appear if Windows cannot be installed to the recovery partition and the area usable by Windows.

## 13 At the confirmation message, touch [YES].

Installation starts according to the instructions on the screen. (It will take approximately 30 - 45 minutes.)

- Do not interrupt installation, for example by turning off the computer.  
Otherwise installation may become unavailable as Windows may not start up or the data may be corrupted.

## 14 When the [Insert No.2 Media into optical drive.] message is displayed, replace with the other disc and then touch [OK].

## 15 When Ending process screen is displayed, remove the DVD for Installation and DVD Drive and then touch [OK].

Follow the on-screen instructions.

Some models may take approximately 40 minutes.

## 16 Perform the “First-time Operation” (→ page 5).

### NOTE

- The date and time, and the time zone may not be correct. Be sure to set them correctly.

## 17 Start the Setup Utility and change the settings as necessary.

## 18 Perform Windows Update.

## 19 <Only for model with TPM> Clear TPM.

- ① Connect the external keyboard.
- ② Flick from the middle of the Start screen to the top.
- ③ Touch [Run] under “Windows System”, input [tpm.msc] and touch [OK].
- ④ Touch [Clear TPM ...] under “Actions” on the right of the “TPM Manager on Local Computer” screen.
- ⑤ Touch [Restart] of the “Clear the TPM security hardware” screen.  
The computer will restart.
- ⑥ When “TPM configuration change was requested to ...” is displayed, press **F12**.
- ⑦ Touch the Desktop tile, and when “TPM is ready” appears, touch [Close].

# First-time Operation

## 1 Connect your computer to a power outlet



The battery charging starts automatically.

### CAUTION

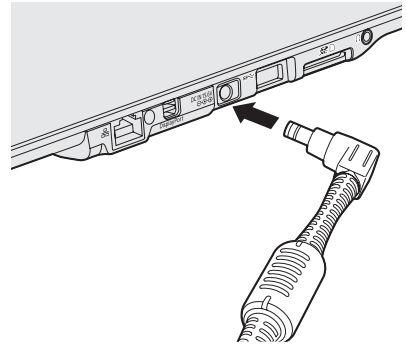
- Do not disconnect the AC adaptor until the first-time operation procedure is completed.
- When using the computer for the first time, do not connect any peripheral device except AC adaptor.
- **Handling the AC adaptor**
  - Problems such as sudden voltage drops may arise during periods of thunder and lightning. Since this could adversely affect your computer, an uninterruptible power source (UPS) is highly recommended unless running from the built-in battery alone.



## 2 Turn on the computer

Press and hold the power switch  (①) until the power indicator  (②) lights.

### CAUTION

- Do not press the power switch repeatedly or do not hold the power switch for four seconds or longer.

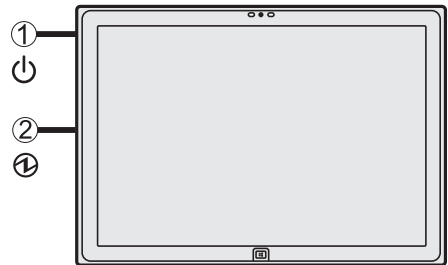

## 3 Select language

Select language and touch [Next].  
Follow the on-screen instructions.

## 4 Setup Windows

Follow the on-screen instructions.

- The computer restarts several times. Wait until the drive indicator  has turned off.
- After the computer is turned on, the screen remains black or unchanged for a while, but this is not a malfunction. Wait for a moment until the Windows setup screen appears.
- Setup of Windows will take approximately 5 minutes.  
Go to the next step, confirming each message on the display.
- If “Get online” is displayed, select “Skip this step”.  
You can set the Wireless Network after the setup of Windows is complete.

### CAUTION

- You can change the user name, password, image and security setting after setup of Windows.
- Remember your password. If you forget the password, you cannot use Windows. Creating a password reset disk beforehand is recommended.
- Do not use the following words for user name: CON, PRN, AUX, CLOCK\$, NUL, COM1 to COM9, LPT1 to LPT9, @, &, space. In particular, if you create a user name (account name) that includes the “@” mark, a password will be requested at the log-on screen, even if no password has been set. If you try to log on without entering a password, “The user name or password is incorrect.” may be displayed and you will not be able to sign in.

## 5 Set the time zone, and then set the date and time

- ① Flick from the middle of the Start screen to the top, and then touch [Control Panel] under “Windows System”.
- ② Touch [Clock, Language, and Region] - [Date and Time].
- ③ Touch [Change time zone...].
- ④ Select the time zone, then touch [OK].
- ⑤ Touch [Change date and time...], then set the date and time.

### ■ To change the partition structure

You can shrink a part of an existing partition to create unallocated disk space, from which you can create a new partition. In the default setting, you can use a single partition.

- ① Proceed as follows on the Start screen.
  1. Flick from the middle of the screen to the top, and then long touch [This PC] under “Windows System”.
  2. Touch [Manage] on app bar.
- ② Touch [Disk Management].
- ③ Long touch the partition for Windows (“c” drive in the default setting), and touch [Shrink Volume...].
  - The partition size depends on the computer specifications.
- ④ Input the size in [Enter the amount of space to shrink in MB] and touch [Shrink].
  - You cannot input a larger number than the displayed size.
  - To select [Reinstall to the OS related partitions.] in installing OS (→ page 4), 70 GB or more is necessary for [Total size after shrink in MB].
- ⑤ Long touch [Unallocated] (the shrunk space in the step ④) and touch [New Simple Volume...].
- ⑥ Follow the on-screen instructions to make the settings, and touch [Finish].  
Wait until formatting is completed.

### NOTE

- You can create an additional partition using remaining unallocated space or newly creating unallocated space.
- To delete a partition, long touch the partition and touch [Delete Volume...] in the step ③.

# Reinstalling Software

When you reinstall the software, the flash memory data will be erased.  
Back up important data to other media or an external hard disk before installation.

## CAUTION

- Do not delete the Recovery Partition on the flash memory. The Recovery Partition is not available to store data.  
To check the Recovery Partition, perform the following methods.
  - ① Flick from the middle of the Start screen to the top, and then long touch [This PC] under “Windows System”.
  - ② Touch [Manage] on app bar.
  - ③ Touch [Disk Management].

## NOTE

- You can use the following buttons instead of the keyboard.
  - ⏮ : ↓ key
  - + ⏮ : ↑ key
  - ⏹ : Enter key
  - ⏻ : F2 key (Default setting)
- Connect the AC adaptor and do not remove it until installation is complete.

## ■ Remove everything and reinstall Windows

You can reinstall Windows 8.1 which is installed by using the DVD for installation.

### Preparation

- <Only for model with TPM> Connect the external keyboard.
- Remove all peripherals.

## 1 Perform “Remove everything and reinstall Windows”.

- ① Display “Charm” and touch  - [Change PC settings] - [Update and recovery] - [Recovery].
- ② Touch [Get Started] under “Remove everything and reinstall Windows”.
- ③ Touch [Next].
- ④ Select the option.
  - Just remove my files  
Perform the reinstallation of the Windows in a few moments (Approximately 20 minutes).
  - Fully clean the drive  
By fully cleaning, the deleted files can not be recovered easily and the security level will be increased. The processing time will be longer (Approximately 140 minutes).  
Follow the on-screen instructions.  
After the reinstallation, the computer will restart.
- Do not interrupt installation, for example by turning off the computer or performing other operation.  
Otherwise installation may become unavailable as Windows may not start up or the data may be corrupted.

## 2 Perform the “First-time Operation” (→ page 5).

### NOTE

- The date and time, and the time zone may not be correct. Be sure to set them correctly.

## 3 Perform Windows Update.

## 4 <Only for model with TPM> Clear TPM (→ page 4).

# Reinstalling Software

## ■ Flash memory Recovery

If the problem persists after performing “Remove everything and reinstall Windows”, follow the instructions below.

### Preparation

- <Only for model with TPM> Connect the external keyboard.
- Remove all peripherals.

### 1 Start the Setup Utility.

- ① Display “Charm” and touch  - [Change PC settings] - [Update and recovery] - [Recovery].
  - ② Touch [Restart now] under “Advanced startup”.
  - ③ Touch [Troubleshoot] - [Advanced options] - [UEFI Firmware Settings] - [Restart].
- If the password is requested, enter the Supervisor Password.

### 2 Write down all of the contents of the Setup Utility and touch [Exit] and double-touch [Load Default Values].

At the confirmation message, touch [Yes].

### 3 Check the [UEFI Boot] setting of the Setup Utility.

When reinstalling Windows 8.1: [Enabled]

### 4 Touch [Exit] and double-touch [Save Values and Reboot].

At the confirmation message, touch [Yes].

Computer will restart.

### 5 Press (Rotation lock) button while [Panasonic] boot screen is displayed.

The Setup Utility starts up.

- If the password is requested, enter the Supervisor Password.

### 6 Touch [Exit] and double-touch [Recovery Partition].

### 7 Touch [Next].

### 8 Touch [YES].

### 9 At the License Agreement screen, touch [Yes, I agree to the provisions above and wish to continue!] and touch [Next].

### 10 Touch [Next].

If the option is displayed, select the setting and touch [Next].

- [Reinstall Windows to the System Disk to factory default.]  
Select this option when you want to install Windows to the factory default. After installation, you can create a new partition. For how to create a new partition, refer to “To change the partition structure” (→ page 6).
- [Reinstall to the OS related partitions.]<sup>1</sup>  
Select this option when the flash memory has already been divided into several partitions. For how to create a new partition, refer to “To change the partition structure” (→ page 6). You can keep the partition structure.

<sup>1</sup> This does not appear if Windows cannot be installed to the recovery partition and the area usable by Windows.

### 11 At the confirmation message, touch [YES].

Installation starts according to the instructions on the screen. (It will take approximately 20 minutes.)

- Do not interrupt installation, for example by turning off the computer or other operation. Otherwise installation may become unavailable as Windows may not start up or the data may be corrupted.



- 12 When Ending process screen is displayed, touch [OK] to turn off the computer.
- 13 Perform the “First-time Operation” (→ page 5).

**NOTE**

- The date and time, and the time zone may not be correct. Be sure to set them correctly.
- If the password is requested, enter the Supervisor Password.

- 14 Start the Setup Utility and change the settings as necessary.
- 15 Perform Windows Update.
- 16 <Only for model with TPM> Clear TPM (→ page 4).

**■ Using DVD for Installation**

Refer to “Upgrading to Windows 8.1” (→ page 3).

## Software Information

**■ Preinstalled Software\*<sup>1</sup> (Windows 8.1)**

PC Information Viewer, Battery Recalibration Utility, Infineon TPM Professional Package<sup>2,3</sup>, Dashboard for Panasonic PC, Power Plan Extension Utility, Manual Selector, Wireless Toolbox, Intel® PROSet/Wireless Software, Intel® PROSet/Wireless Software for Bluetooth® Technology, Touch Screen Control Panel, Touch Screen Switch Utility

Aptio Setup Utility<sup>4</sup>, PC-Diagnostic Utility, Hard Disk Data Erase Utility<sup>5</sup>

\*<sup>1</sup> Operations of this computer are not guaranteed except for Windows 8.1 which is installed by using the DVD for installation.

\*<sup>2</sup> For information on TPM, touch the [Manual Selector] tile on the Start screen, and select “Installation Manual for Trusted Platform Module (TPM)”.

\*<sup>3</sup> Must be installed before use.

\*<sup>4</sup> In this manual, the “Aptio Setup Utility” is referred to as “Setup Utility”.

\*<sup>5</sup> Perform on the DVD for Installation.

# Einführung

Verwenden Sie die mitgelieferten Datenträger zum Upgrade von "Windows 7 Professional SP1 64-Bit" (vorinstalliert) auf "Windows 8.1 Pro 64-Bit".

## ■ Begriffe und Abbildungen in dieser Anleitung

-  : Verweist auf die On-Screen-Manuals.
- In dieser Anleitung werden folgende Namen verwendet:
  - "Windows® 7 Professional 64-Bit Service Pack 1" wird als "Windows" oder "Windows 7" bezeichnet
  - "Windows® 8.1 Pro 64-Bit" wird als "Windows" oder "Windows 8.1" bezeichnet

## ■ Zubehör

- **Recovery DVD (Windows 8.1 Pro) .....2 Discs / 1 Satz**  
In dieser Anleitung werden folgende Namen verwendet:
  - "Recovery DVD (Windows 8.1 Pro)" als "DVD zur Installation"

# Upgrade auf Windows 8.1

## Vorbereitung

- Halten Sie Folgendes bereit:
  - DVD zur Installation
  - USB-DVD-Laufwerk (optional) (siehe aktuelle Kataloge und andere Informationsquellen zu erhältlichen Produkten)
  - <Nur bei Modellen mit TPM> Externe Tastatur
- Entfernen Sie alle Peripheriegeräte (außer dem USB-DVD-Laufwerk).
- Schließen Sie das Netzteil an und entfernen Sie es nicht, bis die Installation vollständig abgeschlossen ist.

## ACHTUNG

- Erzeugen Sie Windows 7 Wiederherstellungs-Discs vor der Installation von Windows 8.1 mit der "DVD zur Installation". (→  *Reference Manual* "Recovery Disc Creation Utility") Diese sind erforderlich, wenn Sie einen Downgrade auf Windows 7 ausführen wollen.

- 1 Schließen Sie das DVD-Laufwerk an den USB-Anschluss an.**
- 2 Schalten Sie den Computer ein und drücken Sie die Taste  (Rotationssperre), während der [Panasonic] Boot-Bildschirm angezeigt wird.**

Das Setup Utility wird gestartet.

  - Falls ein Kennwort abgefragt wird, geben Sie das Supervisor Kennwort ein.
- 3 Schreiben Sie alle Inhalte der Setup Utility auf und drücken Sie [Exit] und drücken Sie zwei Mal [Load Default Values].**

Wählen Sie bei der Bestätigungsabfrage [Yes].
- 4 Überprüfen Sie die Einstellung [UEFI Boot] des Setup Utility.**

Wenn Windows 8.1 installiert wird: [Enabled]
- 5 Legen Sie die DVD zur Installation in das DVD-Laufwerk ein.**
- 6 Drücken Sie [Exit] und zwei Mal auf [Save Values and Reboot].**

Wählen Sie bei der Bestätigungsabfrage [Yes].  
Der Computer startet neu.
- 7 Drücken Sie die Taste  (Rotationssperre), während der [Panasonic] Boot-Bildschirm angezeigt wird.**

Das Setup Utility wird gestartet.

  - Falls ein Kennwort abgefragt wird, geben Sie das Supervisor Kennwort ein.
- 8 Drücken Sie [Exit], dann drücken Sie zwei Mal auf das DVD-Laufwerk in [Boot Override].**

Der Computer startet neu.
- 9 Klicken Sie auf [Reinstall Windows.] und auf [Next].**
- 10 Klicken Sie auf [YES].**
- 11 Klicken Sie auf [Yes, I agree to the provisions above and wish to continue!] auf dem Lizenzvereinbarungsbildschirm und dann auf [Next].**

# Upgrade auf Windows 8.1

## 12 Klicken Sie auf [Next].

Wenn die Option angezeigt wird, wählen Sie die Einstellung und klicken Sie auf [Next].

- [Reinstall Windows to the System Disk to factory default.]  
Wählen Sie diese Option, wenn Sie Windows mit den Werkseinstellungen installieren möchten. Nach der Installation können Sie eine neue Partition erstellen. Einzelheiten zur Erstellung einer neuen Partition finden Sie unter "Ändern der Partitionsstruktur" (→ Seite 14).
- [Reinstall to the OS related partitions.]<sup>1</sup>  
Wählen Sie diese Option, wenn die Festplatte bereits in mehrere Partitionen unterteilt wurde. Einzelheiten zur Erstellung einer neuen Partition finden Sie unter "Ändern der Partitionsstruktur" (→ Seite 14).  
Sie können die Partitionsstruktur beibehalten.  
<sup>1</sup> Dies erscheint nicht, wenn Windows nicht auf die Wiederherstellungspartition und den von Windows nutzbaren Bereich installiert werden kann.

## 13 Wenn die Bestätigungsmeldung erscheint, klicken Sie auf [YES].

Die Installation startet je nach Anweisungen auf dem Bildschirm. (Sie dauert ca. 30 - 45 Minuten.)

- Unterbrechen Sie die Installation keinesfalls, beispielsweise durch Ausschalten des Computers.  
In diesem Fall könnte die Installation ungültig werden, da Windows nicht starten kann oder die Daten beschädigt sind.

## 14 Wenn die Meldung [Insert No.2 Media into optical drive.] erscheint, ersetzen Sie die Disc mit der anderen und berühren Sie [OK].

## 15 Wenn der Bildschirm mit der Meldung, dass der Prozess beendet ist, angezeigt wird, entfernen Sie die DVD zur Installation und das DVD-Laufwerk und tippen Sie auf [OK].

Folgen Sie den Anweisungen auf dem Bildschirm.

Bei einigen Modellen kann das etwa 40 Minuten dauern.

## 16 Führen Sie "Erste Inbetriebnahme" (→ Seite 13) durch.

### HINWEIS

- Das Datum und die Zeit, und der Zeitzone möglicherweise nicht korrekt. Seien Sie sicher, dass sie richtig eingestellt ist.

## 17 Starten Sie das Setup Utility und ändern Sie die Einstellungen nach Bedarf.

## 18 Führen Sie Windows Update durch.

## 19 <Nur bei Modellen mit TPM> Löschen Sie das TPM.

- ① Schließen Sie die externe Tastatur an.
- ② Blättern Sie von der Mitte des Startbildschirms nach oben.
- ③ Klicken Sie unter "Windows-System" auf [Ausführen], geben Sie [tpm.msc] ein und klicken Sie auf [OK].
- ④ Klicken Sie unter "Aktionen" auf [TPM löschen...] rechts auf dem Bildschirm "TPM-Verwaltung auf dem lokalen Computer".
- ⑤ Klicken Sie auf [Neu starten] auf dem Bildschirm "Die TPM-Sicherheitshardware löschen".  
Der Computer startet neu.
- ⑥ Wenn "TPM configuration change was requested to ..." angezeigt wird, drücken Sie **F12**.
- ⑦ Tippen Sie auf die Desktop-Kachel, und wenn "Das TPM ist bereit" erscheint, tippen Sie auf [Schließen].

# Erste Inbetriebnahme

## 1 Schließen Sie Ihren Computer an eine Steckdose an



Der Akku wird automatisch geladen.

### ACHTUNG

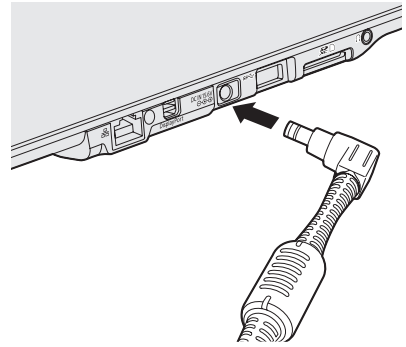
- Trennen Sie nicht das Netzteil, bis der Vorgang der Erste Inbetriebnahme abgeschlossen ist.
- Da dies zu Fehlfunktionen des Computers führen kann, empfehlen wir den Einsatz einer unterbrechungsfreien Stromversorgung (USV), sofern das Gerät nicht über den eingebauten Akku allein betrieben wird.
- **Umgang mit dem Netzteil**
  - Bei Gewittern kann es zu einem plötzlichen Spannungsabfall kommen. Wenn Sie den Computer zum ersten Mal verwenden, schließen Sie keine Peripheriegeräte an, mit Ausnahme des Netzteils.



## 2 Schalten Sie den Computer ein

Drücken und halten Sie den Netzschalter  (①) bis die Betriebsanzeige  (②) leuchtet.

### ACHTUNG

- Drücken Sie nicht wiederholt den Netzschalter oder halten Sie den Netzschalter nicht länger als vier Sekunden gedrückt.

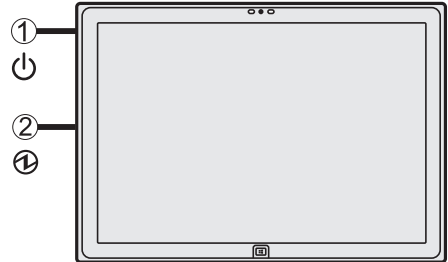

## 3 Wählen Sie eine Sprache aus

Wählen Sie Ihre Sprache aus und klicken Sie auf [Weiter]. Folgen Sie den Anweisungen auf dem Bildschirm.

## 4 Richten Sie Windows ein

Folgen Sie den Anweisungen auf dem Bildschirm.

- Der Computer startet mehrmals neu. Warten Sie, bis sich die Laufwerksanzeige  ausgeschaltet hat.
- Nachdem der Computer eingeschaltet wurde, bleibt der Bildschirm noch eine Weile schwarz oder unverändert, aber dies stellt keine Fehlfunktion dar. Bitte warten Sie einen Moment, bis der Setup-Bildschirm von Windows erscheint.
- Das Einrichten von Windows dauert ca. 5 Minuten. Fahren Sie mit dem nächsten Schritt fort, indem Sie alle Meldungen bestätigen, die auf dem Bildschirm erscheinen. Der Computer wird automatisch neu gestartet und die Einstellung wird übernommen.
- Wenn "Internetverbindung herstellen" angezeigt wird, auswählen "Schritt überspringen". Sie können das Drahtlosnetzwerk einrichten, nachdem das Einrichten von Windows beendet ist.

## ACHTUNG

- Sie können den Benutzernamen, das Kennwort und die Bild- und Sicherheitseinstellungen ändern, nachdem das Einrichten von Windows beendet ist.
- Halten Sie Ihr Kennwort immer bereit. Wenn Sie Ihr Kennwort vergessen haben können Sie nicht mehr mit Windows arbeiten. Sie sollten zuvor eine Kennworrücksetzdiskette anfertigen.
- Verwenden Sie die folgenden Wörter nicht als Benutzernamen: CON, PRN, AUX, CLOCK\$, NUL, COM1 bis COM9, LPT1 bis LPT9, @, &, space. Insbesondere falls Sie einen Benutzernamen (Kontonamen) erstellen, der das "@"-Zeichen enthält, wird beim Anmeldebildschirm ein Kennwort verlangt, auch wenn kein Kennwort eingestellt wurde. Wenn Sie versuchen, sich ohne Eingabe eines Kennwortes anzumelden, wird eventuell "Der Benutzername oder das Kennwort ist falsch." angezeigt und Sie können sich bei Windows nicht anmelden.

## 5 Stellen Sie die Zeitzone, und dann stellen Sie das Datum und die Uhrzeit

- ① Blättern Sie von der Mitte des Startbildschirms nach oben und klicken Sie dann auf [Systemsteuerung] unter "Windows-System".
- ② Klicken Sie auf [Zeit, Sprache und Region] - [Datum und Uhrzeit].
- ③ Klicken Sie auf [Zeitzone ändern...].
- ④ Wählen Sie die Zeitzone und tippen Sie dann auf [OK].
- ⑤ Klicken Sie auf [Datum und Uhrzeit ändern...], dann stellen Sie das Datum und die Uhrzeit.

### ■ Ändern der Partitionsstruktur

Sie können einen Teil einer bestehenden Partition verkleinern, um Speicherplatz freizulegen, mit dem Sie eine neue Partition erstellen können. In der Standardeinstellung können Sie eine einzige Partition verwenden.

- ① Gehen Sie auf der Startseite wie folgt vor:
  1. Blättern Sie von der Mitte des Startbildschirms nach oben und machen Sie dann einen langen Berührung auf [Dieser PC] unter "Windows-System".
  2. Tippen Sie auf [Verwalten] auf der App-Leiste.
- ② Tippen Sie auf [Datenträgerverwaltung].
- ③ Lange berühren Sie die für Windows eingerichtete Partition (Laufwerk "C" in der Standardeinstellung) und klicken Sie dann auf [Volume verkleinern...].
  - Die Größe der Partition hängt von den Spezifikationen Ihres Computers ab.
- ④ Geben Sie die Größe unter [Zu verkleinernder Speicherplatz in MB] ein und klicken Sie dann auf [Verkleinern].
  - Es kann keine Zahl eingegeben werden, die größer als die angezeigte Größe ist.
  - Um [Reinstall to the OS related partitions.] bei der Installation des Betriebssystems (→ Seite 12) auswählen zu können, werden 70 GB oder mehr für [Gesamtgröße nach der Verkleinerung in MB] benötigt.
- ⑤ Lange berühren Sie [Nicht zugeordnet] (die in Schritt ④ vorgenommene Verkleinerung) und klicken Sie dann auf [Neues einfaches Volume...].
- ⑥ Folgen Sie den Anweisungen, die auf dem Bildschirm erscheinen, um die Einstellungen vorzunehmen, und klicken Sie dann auf [Fertig stellen].  
Warten Sie, bis die Formatierung abgeschlossen ist.

## HINWEIS

- Anschließend können Sie eine weitere Partition erstellen, indem Sie den verbleibenden, nicht zugeordneten Speicherplatz verwenden oder erneut nicht zugeordneten Speicherplatz schaffen.
- Um eine Partition zu löschen, lange berühren Sie die Partition und klicken Sie dann auf [Volume löschen...] in Schritt ③.





# Neuinstallation der Software

Wenn Sie die Software neu installieren, werden alle Daten im Flash-Speicher gelöscht. Vor der Installation sollten Sie daher ein Backup wichtiger Daten auf ein anderes Speichermedium oder eine externe Festplatte durchführen.

## ACHTUNG

- Löschen Sie nicht die Wiederherstellungs-Partition auf dem Flash-Speicher. Die Wiederherstellungspartition steht nicht zur Verfügung, um Daten zu speichern. Um die Wiederherstellungspartition zu überprüfen, verwenden Sie die folgenden Vorgehensweisen:
  - ① Blättern Sie von der Mitte des Startbildschirms nach oben und machen Sie dann einen Rechtsklick auf [Dieser PC] unter "Windows-System".
  - ② Tippen Sie auf [Verwalten] auf der App-Leiste.
  - ③ Tippen Sie auf [Datenträgerverwaltung].

## HINWEIS

- Sie können die folgenden Tasten verwenden statt der Tastatur.
  -  : ↓ Taste
  - +  : ↑ Taste
  -  : Eingabetaste
  -  : F2 Taste (Standardeinstellung)
- Schließen Sie das Netzteil an und entfernen Sie es nicht, bis die Installation vollständig abgeschlossen ist.

## ■ Entfernen Sie alles und installieren Sie Windows neu

Sie können Windows 8.1 unter Verwendung der DVD zur Installation neu installieren.

### Vorbereitung

- <Nur bei Modellen mit TPM> Schließen Sie die externe Tastatur an.
- Entfernen Sie alle Peripherie-Geräte.

## 1 Führen Sie "Alles entfernen und Windows neu installieren" aus.

- ① "Charm" anzeigen und  drücken - [PC-Einstellungen ändern] - [Update/Wiederherstellung] - [Wiederherstellung].
  - ② Klicken Sie auf [Los geht's] unter "Alles entfernen und Windows neu installieren".
  - ③ Klicken Sie auf [Weiter].
  - ④ Wählen Sie die Option.
    - Nur meine Dateien entfernen  
Führen Sie die Neuinstallation von Windows in wenigen Minuten durch (Etwa 20 Minuten).
    - Laufwerk vollständig bereinigen  
Indem es vollständig gereinigt wird, können die gelöschten Dateien nicht leicht wiederhergestellt werden und die Sicherheitsstufe wird erhöht. Die Verarbeitungszeit wird länger sein (Etwa 140 Minuten).  
Folgen Sie den Anleitungen auf dem Bildschirm.  
Nach der Neuinstallation wird der Computer erneut starten.
- Unterbrechen Sie die Installation nicht, zum Beispiel durch Ausschalten des Computers oder einen anderen Vorgang.  
In diesem Fall könnte die Installation ungültig werden, da Windows nicht starten kann oder die Daten beschädigt sind.

## 2 Führen Sie "Erste Inbetriebnahme" (→ Seite 13) durch.

### HINWEIS

- Das Datum und die Zeit, und der Zeitzone möglicherweise nicht korrekt. Seien Sie sicher, dass sie richtig eingestellt ist.

# Neuinstallation der Software

3 Führen Sie Windows Update durch.

4 <Nur bei Modellen mit TPM> Löschen Sie das TPM (→ Seite 12).

## ■ Flash-Speicher-Wiederherstellung

Sollte das Problem nach “Entfernen Sie alles und installieren Sie Windows neu” weiterhin bestehen bleiben, befolgen Sie unten stehende Anweisungen.

### Vorbereitung

- <Nur bei Modellen mit TPM> Schließen Sie die externe Tastatur an.
- Entfernen Sie alle Peripherie-Geräte.

1 **Starten Sie das Setup Utility.**

- ① “Charm” anzeigen und  drücken - [PC-Einstellungen ändern] - [Update/Wiederherstellung] - [Wiederherstellung].
  - ② Klicken Sie auf [Jetzt neu starten] unter “Erweiterter Start”.
  - ③ Klicken Sie auf [Problembehandlung] - [Erweiterte Optionen] - [UEFI-Firmwareeinstellungen] - [Neu starten].
- Falls ein Kennwort abgefragt wird, geben Sie das Supervisor Kennwort ein.

2 **Schreiben Sie alle Inhalte der Setup Utility auf und drücken Sie [Exit] und drücken Sie zwei Mal [Load Default Values].**

Wählen Sie bei der Bestätigungsabfrage [Yes].

3 **Überprüfen Sie die Einstellung [UEFI Boot] des Setup Utility.**

Wenn die Recovery Disc für Windows 8.1 verwendet wird: [Enabled]

4 **Drücken Sie [Exit] und zwei Mal auf [Save Values and Reboot].**

Wählen Sie bei der Bestätigungsabfrage [Yes].

Der Computer startet neu.

5 **Drücken Sie die Taste  (Rotationssperre), während der [Panasonic] Boot-Bildschirm angezeigt wird.**

Das Setup Utility wird gestartet.

- Falls ein Kennwort abgefragt wird, geben Sie das Supervisor Kennwort ein.

6 **Drücken Sie [Exit] und drücken Sie zwei Mal auf [Recovery Partition].**

7 **Klicken Sie auf [Next].**

8 **Klicken Sie auf [YES].**

Der Lizenzvereinbarungsbildschirm wird angezeigt.

9 **Klicken Sie auf [Yes, I agree to the provisions above and wish to continue!] und dann auf [Next].**

10 **Klicken Sie auf [Next].**

Wenn die Option angezeigt wird, wählen Sie die Einstellung und klicken Sie auf [Next].

- [Reinstall Windows to the System Disk to factory default.]  
Wählen Sie diese Option, wenn Sie Windows mit den Werkseinstellungen installieren möchten. Nach der Installation können Sie eine neue Partition erstellen. Einzelheiten zur Erstellung einer neuen Partition finden Sie unter “Ändern der Partitionsstruktur” (→ Seite 14).
- [Reinstall to the OS related partitions.]<sup>1</sup>  
Wählen Sie diese Option, wenn die Festplatte bereits in mehrere Partitionen unterteilt wurde. Einzelheiten zur Erstellung einer neuen Partition finden Sie unter “Ändern der Partitionsstruktur” (→ Seite 14).

Sie können die Partitionsstruktur beibehalten.

<sup>1</sup> Dies erscheint nicht, wenn Windows nicht auf die Wiederherstellungspartition und den von Windows nutzbaren Bereich installiert werden kann.



**11 Wenn die Bestätigungsmeldung erscheint, klicken Sie auf [YES].**

Die Installation startet je nach Anweisungen auf dem Bildschirm. (Der Vorgang dauert etwa 20 Minuten.)

- Unterbrechen Sie die Installation nicht, zum Beispiel durch Ausschalten des Computers oder einen anderen Vorgang.  
In diesem Fall könnte die Installation ungültig werden, da Windows nicht starten kann oder die Daten beschädigt sind.

**12 Wenn der Abschlussbildschirm angezeigt wird, klicken Sie auf [OK], um den Computer auszuschalten.****13 Führen Sie "Erste Inbetriebnahme" (→ Seite 13) durch.****HINWEIS**

- Das Datum und die Zeit, und der Zeitzone möglicherweise nicht korrekt. Seien Sie sicher, dass sie richtig eingestellt ist.
- Falls ein Kennwort abgefragt wird, geben Sie das Supervisorkennwort ein.

**14 Starten Sie das Setup Utility und ändern Sie die Einstellungen nach Bedarf.****15 Führen Sie Windows Update durch.****16 <Nur bei Modellen mit TPM> Löschen Sie das TPM (→ Seite 12).****■ Verwendung der DVD zur Installation**

Siehe "Upgrade auf Windows 8.1" (→ Seite 11).

## Software-Information

**■ Vorinstallierte Software\*<sup>1</sup> (Windows 8.1)**

PC Information Viewer, Battery Recalibration Utility, Infineon TPM Professional Package<sup>2,3</sup>, Dashboard for Panasonic PC, Power Plan Extension Utility, Manual Selector, Wireless Toolbox, Intel® PROSet/Wireless Software, Intel® PROSet/Wireless Software for Bluetooth® Technology, Touch Screen Control Panel, Touch Screen Switch Utility

Aptio Setup Utility<sup>4</sup>, PC-Diagnostic Utility, Hard Disk Data Erase Utility<sup>5</sup>

\*<sup>1</sup> Der Betrieb dieses Computers wird nicht garantiert, außer für das Betriebssystem Windows 8.1, das mit der "DVD zur Installation" installiert wird.

<sup>2</sup> Für Informationen über TPM tippen Sie die Kachel [Manual Selector] auf dem Startbildschirm an und wählen Sie "Installation Manual for Trusted Platform Module (TPM)".

<sup>3</sup> Muss vor dem Gebrauch installiert werden.

<sup>4</sup> In diesem Handbuch wird die "Aptio Setup Utility" genannt "Setup Utility".

<sup>5</sup> Auf der DVD zur Installation ausführen.

# Introduction

Utilisez les fichiers ci-joints pour activer la mise à jour et passer de la version “Windows 7 Professional SP1 64 bits” (préinstallée) à la version “Windows 8.1 Pro 64 bits”.

## ■ Termes et illustrations proposés dans ces instructions

-  : Référence aux manuels à l'écran.
- Dans ces instructions, les noms sont indiqués comme suit.
  - “Windows® 7 Professional 64-bit Service Pack 1” sous le nom “Windows” ou “Windows 7”
  - “Windows® 8.1 Pro 64-bit” sous le nom “Windows” ou “Windows 8.1”

## ■ Accessoires

- **Recovery DVD (Windows 8.1 Pro) .....2 disques / 1 boîte**  
Dans ces instructions, les noms sont indiqués comme suit.
  - “Recovery DVD (Windows 8.1 Pro)” comme “DVD d'installation”



# Mise à jour vers Windows 8.1

## Préparation

- Préparez les éléments suivants :
  - DVD d'installation
  - Le lecteur DVD USB (optionnel) (consultez les catalogues récents et d'autres sources d'informations sur les produits disponibles)
  - <Pour modèles avec TPM uniquement> Clavier externe
- Retirez tous les périphériques (hormis le lecteur DVD USB).
- Branchez l'adaptateur secteur et ne le retirez pas avant la fin de l'installation.

## ATTENTION

- Créez les disques de récupération de Windows 7 avant d'installer Windows 8.1 en utilisant le "DVD d'installation". (→  Manuel de référence "Recovery Disc Creation Utility (Utilitaire de création du disque de récupération)")  
Ils sont nécessaires pour repasser en version Windows 7.

- 1 Connectez le lecteur DVD au port USB.**
- 2 Allumez votre ordinateur en appuyant sur le bouton  (Verrou de rotation) lorsque l'écran de démarrage [Panasonic] s'affiche.**  
L'utilitaire de configuration démarre.
  - Si un mot de passe est nécessaire, saisissez le mot de passe du superviseur.
- 3 Notez tout le contenu du Setup Utility et cliquez sur [Sortie] puis double-cliquez sur [Charger les valeurs par défaut].**  
Lorsque le message de confirmation s'affiche, sélectionnez [oui].
- 4 Cochez l'option [Démarrage UEFI] de Setup Utility.**  
Lors de l'installation de Windows 8.1 : [Activé]
- 5 Placez le DVD d'installation dans le lecteur DVD.**
- 6 Cliquez sur [Sortie] puis double-cliquez sur [Sauvegarde et réinitialisation].**  
Lorsque le message de confirmation s'affiche, sélectionnez [oui].  
L'ordinateur redémarre.
- 7 Appuyez sur le bouton  (Verrou de rotation) lorsque l'écran de démarrage [Panasonic] s'affiche.**  
Le Setup Utility démarre.
  - Si un mot de passe est nécessaire, saisissez le mot de passe du superviseur.
- 8 Cliquez sur [Sortie], puis double-cliquez sur le lecteur DVD dans [Forcer le démarrage sur...].**  
L'ordinateur redémarre.
- 9 Cliquez sur [Reinstall Windows.] puis sur [Next].**
- 10 Cliquez sur [YES].**
- 11 Sur l'écran du contrat de licence, cliquez sur [Yes, I agree to the provisions above and wish to continue!], puis sur [Next].**

# Mise à jour vers Windows 8.1

## 12 Cliquez sur [Next] :

Si l'option est affichée, sélectionnez le paramètre et cliquez sur [Next].

- [Reinstall Windows to the System Disk to factory default.]  
Sélectionnez cette option lorsque vous voulez installer Windows avec les réglages par défaut. Après l'installation, vous pouvez créer une nouvelle partition. Pour la création d'une nouvelle partition, consultez "Pour modifier la structure de partition" (→ page 22).
- [Reinstall to the OS related partitions.]<sup>\*1</sup>  
Sélectionnez cette option lorsque le disque dur a déjà été divisé en plusieurs partitions. Pour la création d'une nouvelle partition, consultez "Pour modifier la structure de partition" (→ page 22).  
Vous pouvez conserver la structure de partition.

<sup>\*1</sup> Ceci ne s'affiche pas si Windows ne peut faire l'objet d'une installation sur la partition de récupération et l'espace utilisable par Windows.

## 13 Lorsque le message de confirmation s'affiche, cliquez sur [YES].

L'installation commence suivant les instructions à l'écran. (elle prendra entre 30 et 45 minutes environ.)

- Évitez d'interrompre l'installation, en mettant par exemple l'ordinateur hors tension. Sinon, l'installation risque de ne pas être disponible car Windows peut ne pas démarrer ou les données peuvent être corrompues.

## 14 Lorsque le message [Insert No.2 Media into optical drive.] s'affiche, placez l'autre disque et appuyez sur [OK].

## 15 Lorsque l'écran final s'affiche, retirez le DVD d'installation et le lecteur DVD, puis cliquez sur [OK].

Suivez les instructions à l'écran.

Certains modèles peuvent prendre environ 40 minutes.

## 16 Effectuez la "Première utilisation" (→ page 21).

### REMARQUE

- La date et l'heure, et le fuseau horaire peuvent ne pas être corrects. Réglez-les correctement.

## 17 Lancez le Setup Utility et modifiez les paramètres, au besoin.

## 18 Lancez Windows Update.

## 19 <Pour modèles avec TPM uniquement> Effacer le module de plateforme sécurisée (TPM).

- ① Branchez le clavier externe.
- ② Effleurez du milieu de l'écran d'accueil vers le haut.
- ③ Cliquez sur [Exécuter] sous "Système Windows", saisissez [tpm.msc] puis cliquez sur [OK].
- ④ Cliquez sur [Effacer le module de plateforme sécurisée...] sous "Actions" à la droite de l'écran "Gestion du module de plateforme sécurisée sur l'ordinateur local".
- ⑤ Cliquez sur [Redémarrer] sur l'écran "Effacer le matériel de sécurité module de plateforme sécurisée (TPM)".  
L'ordinateur redémarre.
- ⑥ Lorsque "Le changement de la configuration TPM a été demandé" s'affiche, appuyez sur **F12**.
- ⑦ Cliquez sur la mosaïque du bureau, et lorsque "Module de plateforme sécurisée (TPM) prêt" s'affiche, cliquez sur [Fermer].

# Première utilisation

## 1 Branchez votre ordinateur sur une prise murale

La batterie se recharge automatiquement.

### ATTENTION

- Ne débranchez pas l'adaptateur secteur tant que la procédure de première utilisation n'est pas terminée.
- Lorsque vous utilisez l'ordinateur pour la première fois, ne connectez aucun périphérique, mis à part l'adaptateur secteur.
- **Manipulation de l'adaptateur secteur**
  - Certains problèmes, comme une chute soudaine de la tension, peuvent survenir par temps d'orage. Nous vous conseillons par conséquent d'utiliser une source d'alimentation sans coupure (UPS) sauf lorsque la batterie intégrée est utilisée seule.

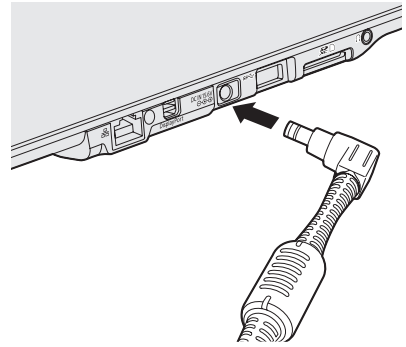

## 2 Allumez l'ordinateur

Appuyer et maintenir enfoncé l'interrupteur d'alimentation ① jusqu'à ce que le voyant d'alimentation ② s'allume.

### ATTENTION

- Ne pas appuyer sur le interrupteur d'alimentation de manière répétée ou ne pas le maintenir enfoncé pendant quatre secondes ou plus.

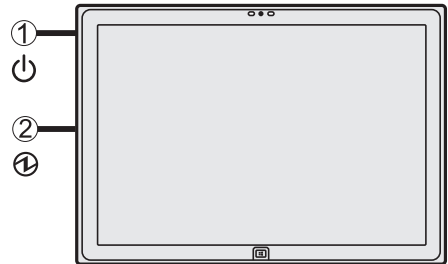

## 3 Sélectionnez la langue

Sélectionnez la langue puis cliquez sur [Suivant].  
Suivez les instructions à l'écran.

## 4 Configurez Windows

Suivez les instructions à l'écran.

- L'ordinateur redémarre plusieurs fois. Attendez que le voyant du lecteur se soit éteint.
- Après la mise sous tension de l'ordinateur, l'écran reste noir ou inchangé pendant un moment, mais ceci ne signale en rien un dysfonctionnement. Patientez un instant jusqu'à l'affichage de l'écran de configuration de Windows.
- La configuration de Windows prendra environ 5 minutes.  
Passez à l'étape suivante, en confirmant chaque message qui s'affiche à l'écran.
- Si "Se connecter" est affiché, sélectionner "Ignorer cette étape".  
Vous pouvez régler le réseau sans fil une fois que la configuration de Windows est terminée.

## ATTENTION

- Vous pouvez changer le nom d'utilisateur, le mot de passe, l'image et le réglage de sécurité une fois que la configuration de Windows est terminée.
- Notez votre mot de passe. Si vous oubliez le mot de passe, vous ne pourrez pas utiliser Windows. Il est recommandé de créer au préalable un disque de réinitialisation du mot de passe.
- N'utilisez pas les mots suivants comme nom d'utilisateur : CON, PRN, AUX, CLOCK\$, NUL, COM1 à COM9, LPT1 à LPT9, @, &, space. En particulier, si vous créez un nom d'utilisateur (nom de compte) comprenant le signe "@", un mot de passe vous sera demandé sur l'écran d'ouverture de session même si aucun mot de passe n'a été réglé. Si vous tentez une ouverture de session sans saisir de mot de passe, il se peut que "Le nom d'utilisateur ou le mot de passe est incorrect." s'affiche et que vous ne puissiez pas vous identifier de session Windows.

## 5 Réglez le fuseau horaire, et ensuite réglez la date et l'heure

- ① Effleurez du milieu de l'écran d'accueil vers le haut, puis cliquez sur [Panneau de configuration] sous "Système Windows".
- ② Cliquez sur [Horloge, langue et région] - [Date et heure].
- ③ Cliquez sur [Changer de fuseau horaire...].
- ④ Sélectionnez le fuseau horaire, puis cliquez sur [OK].
- ⑤ Cliquez sur [Changer la date et l'heure...], et ensuite réglez la date et l'heure.

### ■ Pour modifier la structure de partition

Vous pouvez réduire une section de partition existante pour créer un espace de disque non attribué, d'où vous pourrez créer une nouvelle partition. Dans le réglage par défaut, vous pouvez utiliser une seule partition.

- ① Procédez de la manière suivante à partir de l'écran d'accueil.
  1. Effleurez du milieu de l'écran vers le haut, puis faites un long clic sur [Ce PC] sous "Système Windows".
  2. Cliquez sur [Gérer] dans la barre d'applications.
- ② Cliquez sur [Gestion des disques].
- ③ Cliquez avec le bouton droit de la souris sur la partition de Windows (par défaut, la lettre de lecteur "c") et cliquez sur [Réduire le volume...].
  - La taille de la partition varie suivant les caractéristiques techniques de l'ordinateur.
- ④ Saisissez la taille sous [Quantité d'espace à réduire (en Mo)] et cliquez sur [Réduire].
  - Il n'est pas possible de saisir un nombre plus élevé que la taille affichée.
  - Pour sélectionner [Reinstall to the OS related partitions.] pendant l'installation du système d'exploitation (→ page 20), 70 Go ou plus sont nécessaires pour [Taille totale en Mo après réduction].
- ⑤ Cliquez avec le bouton droit de la souris sur [Non alloué] (l'espace réduit à l'étape ④) et cliquez sur [Nouveau volume simple...].
- ⑥ Suivez les instructions à l'écran pour faire les réglages, et cliquez sur [Terminer]. Attendez la fin du formatage.

## REMARQUE

- Vous pouvez créer une partition supplémentaire sur l'espace non alloué restant ou en créant du nouvel espace non alloué.
- Pour supprimer une partition, cliquez dessus avec le bouton droit de la souris et cliquez sur [Supprimer le volume...] à l'étape ③.

# Réinstallation du logiciel

Lorsque vous réinstallez le logiciel, toutes les données de la mémoire flash seront effacées. Sauvegardez les données importantes sur un autre support ou un disque dur externe avant l'installation.

## ATTENTION

- Ne supprimez pas la partition de récupération sur la mémoire flash. La partition de récupération n'est pas disponible pour la sauvegarde de données.  
Pour vérifier la Recovery Partition, suivez les méthodes suivantes.
  - ① Effleurez du milieu de l'écran d'accueil vers le haut, puis faites un long clic sur [Ce PC] sous "Système Windows".
  - ② Cliquez sur [Gérer] dans la barre d'applications.
  - ③ Effleurez [Gestion des disques].

## REMARQUE

- Vous pouvez utiliser les boutons suivants au lieu du clavier.
  - ⏪ — : ↓ touche
  - + ⏩ : ↑ touche
  - ⏏ : Touche entrée
  - ⏏ : Touche F2 (réglage par défaut)
- Branchez l'adaptateur secteur et ne le retirez pas avant la fin de l'installation.

## ■ Tout supprimer et réinstaller Windows

Vous pouvez réinstaller Windows 8.1, qui est déjà installé, en utilisant le DVD d'installation.

### Préparation

- <Pour modèles avec TPM uniquement> Branchez le clavier externe.
- Retirez tous les périphériques.

### 1 Exécutez "Tout supprimer et réinstaller Windows".

- ① Affichez "Icône" et cliquez sur  - [Modifier les paramètres du PC] - [Mise à jour et récupération] - [Récupération].
- ② Cliquez sur [Commencer] sous "Tout supprimer et réinstaller Windows".
- ③ Cliquez sur [Suivant].
- ④ Sélectionnez l'option.
  - Supprimer simplement mes fichiers  
Effectuez la réinstallation de Windows après un certain temps (environ 20 minutes).
  - Nettoyer entièrement le lecteur  
Avec un nettoyage complet, les fichiers supprimés ne peuvent pas être récupérés facilement et le niveau de sécurité est augmenté. La durée de traitement est plus longue (environ 140 minutes).  
Suivez les instructions à l'écran.  
L'ordinateur redémarre après la réinstallation.
- N'interrompez pas l'installation, par exemple en éteignant l'ordinateur ou toute autre opération.  
Sinon, l'installation risque de ne pas être disponible car Windows peut ne pas démarrer ou les données peuvent être corrompues.

### 2 Effectuez la "Première utilisation" (→ page 21).

#### REMARQUE

- La date et l'heure, et le fuseau horaire peuvent ne pas être corrects. Réglez-les correctement.

# Réinstallation du logiciel

3 Lancez Windows Update.

4 <Pour modèles avec TPM uniquement> Effacer le module de plateforme sécurisée (TPM) (→ page 20).

## ■ Récupération de la mémoire flash

Si le problème persiste après avoir effectué “Tout supprimer et réinstaller Windows”, suivez les instructions ci-dessous.

### Préparation

- <Pour modèles avec TPM uniquement> Branchez le clavier externe.
- Retirez tous les périphériques.

1 Lancez Setup Utility.

- ① Affichez “Icône” et cliquez sur  - [Modifier les paramètres du PC] - [Mise à jour et récupération] - [Récupération].
  - ② Cliquez sur [Redémarrer maintenant] sous “Démarrage avancé”.
  - ③ Cliquez sur [Dépannage] - [Options avancées] - [Changer les paramètres du microprogramme UEFI] - [Redémarrer].
- Si un mot de passe est nécessaire, saisissez le mot de passe du superviseur.

2 Notez tout le contenu du Setup Utility et cliquez sur [Sortie] puis double-cliquez sur [Charger les valeurs par défaut].

Lorsque le message de confirmation s'affiche, sélectionnez [oui].

3 Cochez l'option [Démarrage UEFI] de Setup Utility.

Lorsque le disque de récupération pour Windows 8.1 est utilisé : [Activé]

4 Cliquez sur [Sortie] puis double-cliquez sur [Sauvegarde et réinitialisation].

Lorsque le message de confirmation s'affiche, sélectionnez [oui].

L'ordinateur redémarre.

5 Appuyez sur le bouton  (Verrou de rotation) lorsque l'écran de démarrage [Panasonic] s'affiche.

Le Setup Utility démarre.

- Si un mot de passe est nécessaire, saisissez le mot de passe du superviseur.

6 Cliquez sur [Sortie], puis double-cliquez sur [Recovery Partition].

7 Cliquez sur [Next].

8 Cliquez sur [YES].

9 Sur l'écran du contrat de licence, cliquez sur [Yes, I agree to the provisions above and wish to continue!], puis sur [Next].

10 Cliquez sur [Next] :

Si l'option est affichée, sélectionnez le paramètre et cliquez sur [Next].

- [Reinstall Windows to the System Disk to factory default.]  
Sélectionnez cette option lorsque vous voulez installer Windows avec les réglages par défaut. Après l'installation, vous pouvez créer une nouvelle partition. Pour la création d'une nouvelle partition, consultez “Pour modifier la structure de partition” (→ page 22).
- [Reinstall to the OS related partitions.]<sup>1</sup>  
Sélectionnez cette option lorsque le disque dur a déjà été divisé en plusieurs partitions. Pour la création d'une nouvelle partition, consultez “Pour modifier la structure de partition” (→ page 22). Vous pouvez conserver la structure de partition.

<sup>1</sup> Ceci ne s'affiche pas si Windows ne peut faire l'objet d'une installation sur la partition de récupération et l'espace utilisable par Windows.



- 11 Lorsque le message de confirmation s'affiche, cliquez sur [YES].**  
L'installation commence suivant les instructions à l'écran. (Elle prendra environ 20 minutes.)
- N'interrompez pas l'installation, par exemple en éteignant l'ordinateur ou toute autre opération.  
Sinon, l'installation risque de ne pas être disponible car Windows peut ne pas démarrer ou les données peuvent être corrompues.
- 12 Lorsque l'écran final s'affiche, cliquez sur [OK] pour éteindre l'ordinateur.**
- 13 Effectuez la "Première utilisation" (→ page 21).**

**REMARQUE**

- La date et l'heure, et le fuseau horaire peuvent ne pas être corrects. Réglez-les correctement.
- Si un mot de passe est nécessaire, saisissez le mot de passe du superviseur.

- 14 Lancez le Setup Utility et modifiez les paramètres, au besoin.**
- 15 Lancez Windows Update.**
- 16 <Pour modèles avec TPM uniquement> Effacer le module de plateforme sécurisée (TPM) (→ page 20).**

**■ Utilisation du DVD d'installation**

Reportez-vous à la partie "Mise à jour vers Windows 8.1" (→ page 19).

## Information du logiciel

### ■ Logiciels pré-installés\*1 (Windows 8.1)

PC Information Viewer, Battery Recalibration Utility, Infineon TPM Professional Package<sup>\*2,3</sup>, Dashboard for Panasonic PC, Power Plan Extension Utility, Manual Selector, Wireless Toolbox, Intel® PROSet/Wireless Software, Intel® PROSet/Wireless Software for Bluetooth® Technology, Touch Screen Control Panel, Touch Screen Switch Utility

Aptio Setup Utility<sup>\*4</sup>, PC-Diagnostic Utility, Hard Disk Data Erase Utility<sup>\*5</sup>

\*1 Le fonctionnement de cet ordinateur n'est pas garanti sauf pour Windows 8.1 déjà installé en utilisant le "DVD d'installation".

\*2 Pour plus d'informations sur le TPM, cliquez sur la mosaïque [Manual Selector] sur l'écran d'accueil, et sélectionnez "Manuel d'installation de Trusted Platform Module (TPM)".

\*3 Doit être installé avant l'utilisation.

\*4 Dans ce manuel, le "Aptio Setup Utility" est appelé "Setup Utility".

\*5 Exécutez sur le DVD d'installation.

# Introduzione

Utilizzare il supporto incluso per aggiornare il sistema operativo “Windows 7 Professional SP1 a 64 bit” (preinstallato) a “Windows 8.1 Pro a 64 bit”.

## ■ Termini e illustrazioni delle istruzioni

- : Riferimento ai manuali a video.
- In queste istruzioni, i nomi sono indicati come segue.
  - “Windows® 7 Professional 64 bit Service Pack 1” come “Windows” o “Windows 7”
  - “Windows® 8.1 Pro 64 bit” come “Windows” o “Windows 8.1”

## ■ Accessori

- **Recovery DVD (Windows 8.1 Pro) ..... 2 dischi / 1 set**  
In queste istruzioni, i nomi sono indicati come segue.
  - “Recovery DVD (Windows 8.1 Pro)” come “DVD per l’installazione”



# Aggiornamento a Windows 8.1

## Preparazione

- Preparare quanto segue:
  - DVD per l'installazione
  - Unità USB DVD (opzionale) (fare riferimento ai cataloghi più aggiornati e ad altre fonti per maggiori informazioni sui prodotti disponibili)
  - <Solo per modelli con TPM> Tastiera esterna
- Rimuovere tutte le periferiche (tranne l'unità USB DVD).
- Collegare l'adattatore CA e non rimuoverlo finché non si completa l'installazione.

## ATTENZIONE

- Creare dischi di ripristino di Windows 7 prima di installare Windows 8.1 utilizzando il "DVD per l'installazione". (→  *Reference Manual* "Recovery Disc Creation Utility")  
Tali dischi sono necessari qualora si desideri eseguire il downgrade a Windows 7.

- 1 Collegare l'unità DVD alla porta USB.**
- 2 Accendere il computer, quindi premere il pulsante  (Blocco rotazione) durante la visualizzazione della schermata di avvio [Panasonic].**  
Viene avviata l'utilità di impostazione.
  - Se viene richiesta una password, immettere la password del supervisore.
- 3 Annotare tutti i contenuti della Setup Utility, toccare [Exit] e toccare due volte [Load Default Values].**  
Alla visualizzazione del messaggio di conferma, fare clic su [Yes].
- 4 Controllare l'impostazione [UEFI Boot] di Setup Utility.**  
Durante l'installazione di Windows 8.1: [Enabled]
- 5 Inserire il DVD per l'installazione nell'unità DVD.**
- 6 Toccare [Exit], quindi toccare due volte [Save Values and Reboot].**  
Alla visualizzazione del messaggio di conferma, fare clic su [Yes].  
Il computer verrà riavviato.
- 7 Premere il pulsante  (Blocco rotazione) durante la visualizzazione della schermata di avvio [Panasonic].**  
Setup Utility si avvia.
  - Se viene richiesta una password, immettere la password supervisore.
- 8 Toccare [Exit], quindi toccare due volte l'unità DVD in [Boot Override].**  
Il computer verrà riavviato.
- 9 Fare clic su [Reinstall Windows.] e fare clic su [Next].**
- 10 Fare clic su [YES].**
- 11 Nella schermata License Agreement, fare clic su [Yes, I agree to the provisions above and wish to continue!] e fare clic su [Next].**

# Aggiornamento a Windows 8.1

## 12 Fare clic su [Next].

Se l'opzione viene visualizzata, selezionare l'impostazione e fare clic su [Next].

- [Reinstall Windows to the System Disk to factory default.]

Selezionare questa opzione per ripristinare le impostazioni predefinite di Windows. Dopo l'installazione, è possibile creare una nuova partizione. Per informazioni sulla creazione di una nuova partizione, consultare "Per modificare la struttura delle partizioni" (→ pagina 30).

- [Reinstall to the OS related partitions.]<sup>1</sup>

Selezionare questa opzione quando l'hard disk è già stato diviso in diverse partizioni. Per informazioni sulla creazione di una nuova partizione, consultare "Per modificare la struttura delle partizioni" (→ pagina 30).

È possibile mantenere la struttura delle partizioni esistente.

<sup>1</sup> Ciò non appare se non è possibile installare Windows alla partizione di ripristino e l'area utilizzabile da Windows.

## 13 Alla visualizzazione del messaggio di conferma, fare clic su [YES].

L'installazione si avvia in base alle istruzioni visualizzate sullo schermo. (L'operazione richiede circa 30-45 minuti.)

- Non interrompere l'installazione, ad esempio spegnendo il computer.

Altrimenti l'installazione potrebbe risultare non disponibile poiché Windows potrebbe non avviarsi o i dati potrebbero essere corrotti.

## 14 Quando viene visualizzato il messaggio [Insert No.2 Media into optical drive.], sostituire il disco, quindi toccare [OK].

## 15 Quando viene visualizzata la schermata del processo di completamento, rimuovere il DVD per l'installazione e l'unità DVD, quindi toccare [OK].

Seguire le istruzioni visualizzate sullo schermo.

Per alcuni modelli potrebbero essere necessari circa 40 minuti.

## 16 Eseguire "Utilizzo del computer per la prima volta" (→ pagina 29).

### NOTA

- La data e l'ora e il fuso orario potrebbe non essere corretto. Assicurarsi di impostare correttamente.

## 17 Se necessario, avviare la Setup Utility e modificare le impostazioni secondo le proprie esigenze.

## 18 Eseguire Windows Update.

## 19 <Solo per modelli con TPM> Cancellare TPM.

- ① Collegare la tastiera esterna.
- ② Scorrere con le dita dalla parte centrale della schermata Start verso la parte superiore.
- ③ Fare clic su [Esegui] in "Sistema Windows", immettere [tpm.msc] e fare clic su [OK].
- ④ Fare clic su [Cancella TPM...] in "Azioni" sulla destra della schermata "Gestione TPM sul computer locale".
- ⑤ Fare clic su [Riavvia] della schermata "Cancellazione hardware di sicurezza TPM".  
Il computer verrà riavviato.
- ⑥ Quando viene visualizzato "TPM configuration change was requested to ...", premere **F12**.
- ⑦ Toccare la tile del Desktop e quando viene visualizzato "TPM pronto", toccare [Chiudi].

# Utilizzo del computer per la prima volta

## 1 Collegare il computer ad una presa di alimentazione



La ricarica della batteria inizierà automaticamente.

### ATTENZIONE

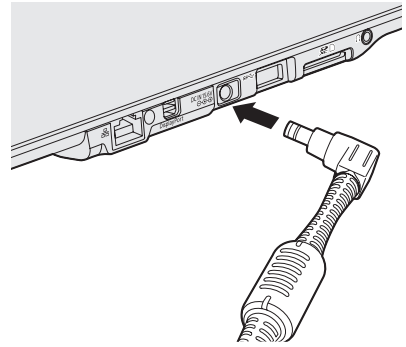
- Non scollegare l'adattatore CA prima di aver completato la procedura Utilizzo del computer per la prima volta.
- Quando si utilizza il computer per la prima volta, non collegare alcun dispositivo periferico fatta eccezione per l'adattatore CA.
- **Uso dell'adattatore CA**
  - Durante i temporali è possibile che si verifichino improvvise cadute di tensione. Quando non si utilizza la sola batteria integrata, si consiglia di usare un gruppo di continuità (UPS), dato che tali eventi possono danneggiare il computer.



## 2 Accendere il computer

Tenere premuto l'interruttore di alimentazione  (1) finché l'indicatore di alimentazione  (2) non si accende.

### ATTENZIONE

- Non premere ripetutamente l'interruttore di alimentazione né tenerlo premuto per più di quattro secondi.

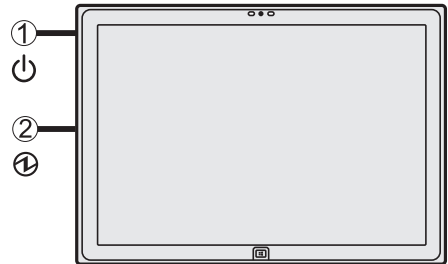

## 3 Selezionare la lingua

Selezionare la lingua su e fare clic su [Avanti].  
Seguire le istruzioni visualizzate sullo schermo.

## 4 Impostare Windows

Seguire le istruzioni visualizzate sullo schermo.

- Il computer si riavvia diverse volte. Attendere finché l'indicatore del drive  non si spegne.
- Dopo aver acceso il computer, lo schermo rimane nero o immutato per un po', ma non si tratta di un malfunzionamento. Attendere un momento fino a che appare la schermata di configurazione di Windows.
- L'impostazione di Windows richiede circa 5 minuti.  
Passare al punto successivo, confermando ciascun messaggio sullo schermo.
- Se viene visualizzato "Connetti", selezionare "Ignora questo passaggio".  
È possibile impostare la rete wireless una volta completata la configurazione di Windows.

# Utilizzo del computer per la prima volta

## ATTENZIONE

- Dopo aver effettuato la configurazione di Windows, è possibile modificare nome utente, password, immagine e l'impostazione della sicurezza.
- Ricordarsi la password. Se si dimentica la password, non è possibile utilizzare Windows. È consigliabile creare preventivamente un disco di ripristino password.
- Non utilizzare le seguenti parole come nome utente: CON, PRN, AUX, CLOCK\$, NUL, COM1 - COM9, LPT1 - LPT9, @, &, spazio. In particolare, se si crea un nome utente (nome account) che comprende il simbolo "@", nella schermata di accesso verrà richiesta una password, anche se non è stata impostata alcuna password. Se si prova ad accedere senza inserire una password, viene visualizzato il messaggio "Nome utente o password non corretta." e non sarà possibile accedere a Windows.

## 5 Impostare il fuso orario, e quindi impostare data e ora

- ① Scorrere con le dita dalla parte centrale della schermata Start verso la parte superiore, quindi fare clic su [Pannello di controllo] in "Sistema Windows".
- ② Fare clic su [Orologio e opzioni internazionali] - [Data e ora].
- ③ Fare clic su [Modifica fuso orario...].
- ④ Selezionare il fuso orario, quindi fare clic su [OK].
- ⑤ Fare clic su [Modifica data e ora...], e quindi impostare data e ora.

### ■ Per modificare la struttura delle partizioni

È possibile ridurre le dimensioni di una partizione esistente per creare spazio su disco non allocato, nel quale è possibile creare una nuova partizione. Nell'impostazione predefinita, è possibile utilizzare una singola partizione.

- ① Procedere come segue nella Schermata Start.
  1. Scorrere con le dita dalla parte centrale della schermata verso la parte superiore, quindi toccare a lungo [Questo PC] in "Sistema Windows".
  2. Toccare [Gestisci] sulla barra delle applicazioni.
- ② Toccare [Gestione disco].
- ③ Toccare a lungo sulla partizione di Windows (l'unità "c" nell'impostazione predefinita), quindi fare clic su [Riduci volume...].
  - La dimensione della partizione dipende dalle caratteristiche tecniche del computer.
- ④ Immettere le dimensioni in [Specificare la quantità di spazio da ridurre, in MB], quindi fare clic su [Riduci].
  - Non è possibile immettere un numero più grande di quello visualizzato.
  - Per selezionare [Reinstall to the OS related partitions.] nell'installazione del sistema operativo (➔ pagina 28), sono necessari 70 GB o più per [Dimensione totale in MB dopo la riduzione].
- ⑤ Toccare a lungo [Non allocata] (lo spazio ridotto al punto ④), quindi fare clic su [Nuovo volume semplice...].
- ⑥ Seguire le istruzioni sullo schermo per effettuare le impostazioni, quindi fare clic su [Fine]. Attendere che la formattazione venga completata.

## NOTA

- È possibile creare un'ulteriore partizione utilizzando lo spazio non allocato restante, oppure creare dell'altro spazio non allocato.
- Per eliminare una partizione, toccare a lungo sulla partizione, quindi fare clic su [Elimina volume...] al punto ③.

# Reinstallazione del software

Quando si reinstalla il software, i dati della memoria flash vengono cancellati.  
Effettuare il backup dei dati importanti su un altro computer o hard disk esterno prima dell'installazione.

## ATTENZIONE

- Non eliminare la partizione di ripristino sulla memoria flash. La partizione di ripristino non è disponibile per la memorizzazione dei dati.  
Per controllare la partizione di ripristino, adottare i seguenti metodi.
  - ① Scorrere con le dita dalla parte centrale della schermata Start verso la parte superiore, quindi toccare a lungo [Questo PC] in “Sistema Windows”.
  - ② Toccare [Gestisci] sulla barra delle applicazioni.
  - ③ Toccare [Gestione disco].

## NOTA

- Al posto della tastiera è possibile utilizzare i seguenti tasti.
  - ⏮ — : ↓ tasto
  - + ⏮ : ↑ tasto
  - ⏏ : Tasto Invio
  - ⏏ : Tasto F2 (Impostazione predefinita)
- Collegare l'adattatore CA e non rimuoverlo finché non si completa l'installazione.

## ■ Rimuovere tutto e reinstallare Windows

È possibile reinstallare il sistema operativo Windows 8.1 installato utilizzando il DVD per l'installazione.

### Preparazione

- <Solo per modelli con TPM> Collegare la tastiera esterna.
- Rimuovere tutte le periferiche.

### 1 Eseguire “Rimuovi tutto e reinstalla Windows”.

- ① Visualizzare “Accesso” e toccare  - [Modifica impostazioni PC] - [Aggiorna e ripristina] - [Ripristino].
  - ② Fare clic su [Per iniziare] in “Rimuovi tutto e reinstalla Windows”.
  - ③ Fare clic su [Avanti].
  - ④ Selezionare l'opzione.
    - Rimuovi solo i miei file  
Reinstallare subito Windows (approssimativamente entro 20 minuti).
    - Esegui pulizia completa dell'unità  
Con la pulizia completa, i file cancellati non possono essere recuperati facilmente e il livello di sicurezza sarà aumentato. I tempi di elaborazione saranno più lunghi (circa 140 minuti).  
Seguire le istruzioni su schermo.  
Dopo la reinstallazione, il computer si riavvierà.
- Non interrompere l'installazione, ad esempio spegnendo il computer o eseguendo altre operazioni.  
Altrimenti l'installazione potrebbe risultare non disponibile poiché Windows potrebbe non avviarsi o i dati potrebbero essere corrotti.

### 2 Eseguire “Utilizzo del computer per la prima volta” (→ pagina 29).

#### NOTA

- La data e l'ora e il fuso orario potrebbe non essere corretto. Assicurarsi di impostare correttamente.

# Reinstallazione del software

3 Eseguire Windows Update.

4 <Solo per modelli con TPM> Cancellare TPM (→ pagina 28).

## ■ Ripristino della memoria flash

Se il problema persiste dopo aver eseguito la procedura descritta in “Rimuovere tutto e reinstallare Windows”, seguire le istruzioni riportate di seguito.

### Preparazione

- <Solo per modelli con TPM> Collegare la tastiera esterna.
- Rimuovere tutte le periferiche.

### 1 Avviare Setup Utility.

- ① Visualizzare “Accesso” e toccare  - [Modifica impostazioni PC] - [Aggiorna e ripristina] - [Ripristino].
  - ② Fare clic su [Riavvia ora] in “Avvio avanzato”.
  - ③ Fare clic su [Risoluzione dei problemi] - [Opzioni avanzate] - [Impostazioni firmware UEFI] - [Riavvia].
- Se viene richiesta una password, immettere la password supervisore.

### 2 Annotare tutti i contenuti della Setup Utility, toccare [Exit] e toccare due volte [Load Default Values].

Alla visualizzazione del messaggio di conferma, fare clic su [Yes].

### 3 Controllare l'impostazione [UEFI Boot] di Setup Utility.

Quando si utilizza il disco di ripristino per Windows 8.1: [Enabled]

### 4 Tappare [Exit], quindi toccare due volte [Save Values and Reboot].

Alla visualizzazione del messaggio di conferma, fare clic su [Yes].  
Il computer verrà riavviato.

### 5 Premere il pulsante (Blocco rotazione) durante la visualizzazione della schermata di avvio [Panasonic].

Setup Utility si avvia.

- Se viene richiesta una password, immettere la password supervisore.

### 6 Tappare [Exit], quindi toccare due volte [Recovery Partition].

### 7 Fare clic su [Next].

### 8 Fare clic su [YES].

### 9 Fare clic su [Yes, I agree to the provisions above and wish to continue!] e fare clic su [Next].

### 10 Fare clic su [Next].

Se l'opzione viene visualizzata, selezionare l'impostazione e fare clic su [Next].

- [Reinstall Windows to the System Disk to factory default.]  
Selezionare questa opzione per ripristinare le impostazioni predefinite di Windows. Dopo l'installazione, è possibile creare una nuova partizione. Per informazioni sulla creazione di una nuova partizione, consultare “Per modificare la struttura delle partizioni” (→ pagina 30).
- [Reinstall to the OS related partitions.]<sup>1</sup>  
Selezionare questa opzione quando l'hard disk è già stato diviso in diverse partizioni. Per informazioni sulla creazione di una nuova partizione, consultare “Per modificare la struttura delle partizioni” (→ pagina 30).

È possibile mantenere la struttura delle partizioni esistente.

<sup>1</sup> Ciò non appare se non è possibile installare Windows alla partizione di ripristino e l'area utilizzabile da Windows.



- 11 Alla visualizzazione del messaggio di conferma, fare clic su [YES].**  
L'installazione si avvia in base alle istruzioni visualizzate sullo schermo. (L'operazione richiede circa 20 minuti.)
    - Non interrompere l'installazione, ad esempio spegnendo il computer o eseguendo altre operazioni.  
Altrimenti l'installazione potrebbe risultare non disponibile poiché Windows potrebbe non avviarsi o i dati potrebbero essere corrotti.
  - 12 Quando viene visualizzata la schermata della procedura di completamento, fare clic su [OK] per spegnere il computer.**
  - 13 Eseguire "Utilizzo del computer per la prima volta" (→ pagina 29).**
- 
- NOTA**
- La data e l'ora e il fuso orario potrebbe non essere corretto. Assicurarsi di impostare correttamente.
  - Se viene richiesta una password, immettere la password supervisore.
- 
- 14 Se necessario, avviare la Setup Utility e modificare le impostazioni secondo le proprie esigenze.**
  - 15 Eseguire Windows Update.**
  - 16 <Solo per modelli con TPM> Cancellare TPM (→ pagina 28).**

■ **Utilizzo del DVD per l'installazione**

Fare riferimento alla sezione "Aggiornamento a Windows 8.1" (→ pagina 27).

## Informazioni sul software

■ **Software pre-installato<sup>\*1</sup> (Windows 8.1)**

PC Information Viewer, Battery Recalibration Utility, Infineon TPM Professional Package<sup>\*2,3</sup>, Dashboard for Panasonic PC, Power Plan Extension Utility, Manual Selector, Wireless Toolbox, Intel® PROSet/Wireless Software, Intel® PROSet/Wireless Software for Bluetooth® Technology, Touch Screen Control Panel, Touch Screen Switch Utility

Aptio Setup Utility<sup>\*4</sup>, PC-Diagnostic Utility, Hard Disk Data Erase Utility<sup>\*5</sup>

<sup>\*1</sup> Il funzionamento di questo computer non è garantito se non con il sistema operativo Windows 8.1 installato utilizzando il "DVD per l'installazione".

<sup>\*2</sup> Per informazioni sul TPM, toccare la tile del [Manual Selector] sulla schermata Start, quindi selezionare "Installation Manual for Trusted Platform Module (TPM)".

<sup>\*3</sup> Da installare prima dell'uso.

<sup>\*4</sup> Nel presente manuale, "Aptio Setup Utility" viene indicato con il termine "Setup Utility".

<sup>\*5</sup> Eseguire la procedura indicata nel DVD per l'installazione.

# Introducción

Utilice los medios incluidos para actualizar “Windows 7 Professional SP1 64-bit” (preinstalado) a “Windows 8.1 Pro 64-bit”.

## ■ Ilustraciones y terminología incluidas en estas instrucciones

- : Referencia a los manuales en pantalla.
- En estas instrucciones, los nombres se indican como sigue.
  - “Windows® 7 Professional 64-bit Service Pack 1” como “Windows” o “Windows 7”
  - “Windows® 8.1 Pro 64-bit” como “Windows” o “Windows 8.1”

## ■ Accesorios

- **Recovery DVD (Windows 8.1 Pro) ..... 2 discos / 1 set**  
En estas instrucciones, los nombres se indican como sigue.
  - “Recovery DVD (Windows 8.1 Pro)” como “DVD para la instalación”



# Actualizando a Windows 8.1

## Preparación

- Prepare los siguientes elementos:
  - DVD para la instalación
  - Unidad de DVD USB (opcional) (consulte los catálogos recientes y otras fuentes informarse acerca de los productos disponibles)
  - <Solo para modelos con TPM> Teclado externo
- Retire todos los periféricos (excepto la unidad de USB DVD).
- Conecte el adaptador de CA y no lo retire hasta que se haya completado la reinstalación.

## PRECAUCIÓN

- Crear discos de recuperación de Windows 7 antes de instalar Windows 8.1 utilizando el “DVD para la instalación”. (→  *Reference Manual* “Recovery Disc Creation Utility”) Estos discos serán necesarios si desea volver a la versión anterior de Windows 7.

- 1 Conecte la unidad DVD al puerto USB.**
- 2 Encienda el ordenador y pulse el botón  (Bloqueo de rotación) mientras aparece la pantalla de arranque de [Panasonic].**  
Setup Utility se iniciará.
  - Si se solicita alguna contraseña, introduzca la contraseña de supervisor.
- 3 Escriba todos los contenidos de la Setup Utility, toque [Exit] y toque dos veces [Load Default Values].**  
Cuando aparezca el mensaje de confirmación, haga clic en [Yes].
- 4 Compruebe el ajuste [UEFI Boot] de Setup Utility.**  
Cuando se instala Windows 8.1: [Enabled]
- 5 Coloque el DVD para la instalación en la unidad de DVD.**
- 6 Toque [Exit] y toque dos veces [Save Values and Reboot].**  
Cuando aparezca el mensaje de confirmación, haga clic en [Yes].  
El ordenador se reiniciará.
- 7 Pulse el botón  (Bloqueo de rotación) mientras aparece la pantalla de arranque de [Panasonic].**  
Setup Utility se iniciará.
  - Si se solicita alguna contraseña, introduzca la contraseña de supervisor.
- 8 Toque [Exit] y luego toque dos veces su unidad de DVD en [Boot Override].**  
El ordenador se reiniciará.
- 9 Haga clic en [Reinstall Windows.] y después en [Next].**
- 10 Haga clic en [YES].**
- 11 Cuando aparezca la pantalla del acuerdo de licencia, haga clic en [Yes, I agree to the provisions above and wish to continue!] y después en [Next].**

# Actualizando a Windows 8.1

## 12 Haga clic en [Next].

Si se muestra la opción, seleccione la configuración y toque [Next].

- [Reinstall Windows to the System Disk to factory default.]  
Seleccione esta opción cuando quiera reinstalar Windows con su configuración de fábrica. Podrá crear una nueva partición una vez concluida la reinstalación. Para crear una nueva partición, consulte “Para cambiar la estructura de particiones” (→ página 38).
- [Reinstall to the OS related partitions.]<sup>1</sup>  
Seleccione esta opción si el disco duro ya ha sido dividido en varias particiones. Para crear una nueva partición, consulte “Para cambiar la estructura de particiones” (→ página 38). Puede conservar la estructura de partición.  
<sup>1</sup> No aparecerá si Windows no puede reinstalarse en la partición de recuperación y en el espacio disponible para Windows.

## 13 Cuando aparezca el mensaje de confirmación, haga clic en [YES].

La reinstalación comienza de acuerdo con las instrucciones en pantalla (tardará aproximadamente entre 30 y 45 minutos).

- No interrumpa la reinstalación, por ejemplo, apagando el ordenador.  
De lo contrario, la reinstalación podría no realizarse debido a que Windows no pueda iniciarse o a que los datos se encuentren dañados.

## 14 Cuando se muestre el mensaje [Insert No.2 Media into optical drive.], sustituya el disco y, a continuación, toque [OK].

## 15 Cuando se muestre la pantalla de finalización del proceso, retire el DVD para la instalación y la unidad de DVD y, a continuación, toque [OK].

Siga las instrucciones que aparezcan en la pantalla.

Algunos modelos pueden tardar aproximadamente 40 minutos.

## 16 Lleve a cabo el “Primer encendido” (→ página 37).

### NOTE

- La fecha y la hora, y la zona horaria puede no ser correcta. Asegúrese de configurar correctamente.

## 17 Inicie Setup Utility y cambie los ajustes según sea necesario.

## 18 Realice una actualización con Windows Update.

## 19 <Solo para modelos con TPM> Quitar TPM.

- ① Conecte el teclado externo.
- ② Desplácese desde el centro de la pantalla de inicio hasta la parte superior.
- ③ Haga clic en [Ejecutar] debajo de “Sistema de Windows”, introduzca [tpm.msc] y haga clic en [Aceptar].
- ④ Haga clic en [Quitar TPM...] debajo de “Acciones” a la derecha de la pantalla “Administración de TPM en el equipo local”.
- ⑤ Haga clic en [Reiniciar] en la pantalla “Quitar el hardware de seguridad del TPM”. El ordenador se reiniciará.
- ⑥ Cuando se muestre “TPM configuration change was requested to ...”, pulse **F12**.
- ⑦ Tocar el mosaico del escritorio y cuando aparezca el mensaje “TPM está listo”, toque [Cerrar].

# Primer encendido

## 1 Conecte el ordenador a la toma de corriente



La carga de la batería se inicia automáticamente.

### PRECAUCIÓN

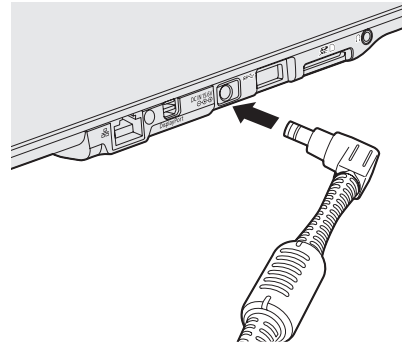
- No desconecte el adaptador de CA hasta que finalice el procedimiento de primer encendido.
- Cuando utilice el ordenador por primera vez, no conecte ningún dispositivo periférico, excepto el adaptador de CA.
- **Manipulación de adaptador de CA**
  - Durante las tormentas eléctricas pueden ocurrir problemas como bajadas repentinas de tensión. Esto podría afectar negativamente al ordenador, por lo que se recomienda encarecidamente utilizar un sistema de alimentación ininterrumpida (SAI), a menos que utilice el producto con la batería incorporada.



## 2 Encienda el ordenador

Mantenga pulsado el conmutador de alimentación  (1) hasta que se ilumine el indicador de alimentación  (2).

### PRECAUCIÓN

- No pulse el conmutador de alimentación repetidamente ni lo mantenga pulsado durante cuatro segundos o más.

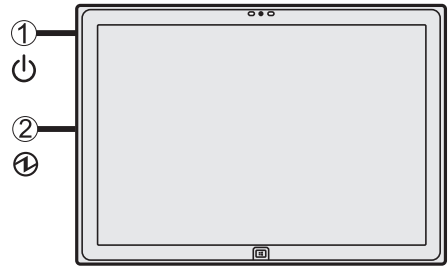

## 3 Seleccione el idioma

Seleccione un idioma y haga clic en [Siguiente].  
Siga las instrucciones que aparezcan en la pantalla.

## 4 Configure Windows

Siga las instrucciones que aparezcan en la pantalla.

- El ordenador se reinicia varias veces. Espere hasta que el indicador de la unidad  se haya apagado.
- Después de encender el ordenador, la pantalla permanece negra o sin cambios durante cierto tiempo, pero no se trata de un fallo de funcionamiento. Espere unos instantes hasta que aparezca la pantalla de configuración de Windows.
- La configuración de Windows requiere aproximadamente 5 minutos.  
Vaya al paso siguiente, confirmando todos los mensajes que aparezcan en pantalla.
- Ignore el mensaje "Conectarse", seleccione "Omitir este paso".  
Puede ajustar la red inalámbrica después de que se haya completado la configuración de Windows.

## PRECAUCIÓN

- Podrá cambiar los ajustes de nombre de usuario, contraseña, imagen y seguridad después de configurar Windows.
- Recuerde la contraseña. Si olvida la contraseña, no podrá utilizar Windows. Es recomendable crear previamente un disco de reinicio de la contraseña.
- No utilice las siguientes palabras para el nombre de usuario: CON, PRN, AUX, CLOCK\$, NUL, de COM1 a COM9, de LPT1 a LPT9, @, &, espacio. En concreto, si crea un nombre de usuario (nombre de la cuenta) que incluya el signo "@", se le pedirá una contraseña en la pantalla de bienvenida, incluso si no ha establecido ninguna contraseña. Si intenta acceder sin escribir una contraseña, se mostrará "El nombre de usuario o contraseña no es correcto." y no podrá iniciar sesión en Windows.

## 5 Ajuste la zona horaria, y a continuación, ajuste la fecha y la hora

- ① Desplácese desde el centro de la pantalla de inicio hasta la parte superior y, a continuación, haga clic en [Panel de control], bajo "Sistema de Windows".
- ② Haga clic en [Reloj, idioma y región] - [Fecha y hora].
- ③ Haga clic en [Cambiar zona horaria...].
- ④ Seleccione la zona horaria y, a continuación, pulse [Aceptar].
- ⑤ Haga clic en [Cambiar fecha y hora...], y a continuación, ajuste la fecha y la hora.

### ■ Para cambiar la estructura de particiones

Es posible reducir una parte de una partición existente para crear espacio en disco sin asignar a partir del cual podrá crear una partición nueva. En esta configuración predeterminada, puede ver una única partición.

- ① Realice las siguientes acciones desde la pantalla de inicio.
  1. Desplácese desde el centro de la pantalla hasta la parte superior y, a continuación, toque largo en [Este equipo], bajo "Sistema de Windows".
  2. Toque [Administrar] en la barra de aplicaciones.
- ② Toque [Administración de discos].
- ③ Toque largo en la partición de Windows (la unidad "c" en la configuración predeterminada) y haga clic en [Reducir volumen...].
  - El tamaño de la partición depende de las especificaciones del ordenador.
- ④ Introduzca el tamaño en [Tamaño del espacio que desea reducir, en MB] y haga clic en [Reducir].
  - No se puede introducir un número mayor que el tamaño indicado.
  - Para seleccionar [Reinstall to the OS related partitions.] en la instalación del sistema operativo (→ página 36), se necesitarán 70 GB o más para [Tamaño total después de la reducción, en MB].
- ⑤ Toque largo en [No asignado] (el espacio reducido en el paso ④) y haga clic en [Nuevo volumen simple...].
- ⑥ Siga las instrucciones en pantalla para establecer las configuraciones, y haga clic en [Finalizar].

Espera a que finalice el formateado.

## NOTE

- Puede crear una partición adicional usando el espacio no asignado restante o creando más espacio no asignado.
- Para eliminar una partición, toque largo en la partición y haga clic en [Eliminar volumen...] en el paso ③.

# Reinstalación del software

Cuando reinstale el software, se borrarán los datos de la memoria flash.

Realice copias de seguridad de los datos importantes en otros soportes o en un disco duro externo antes de la reinstalación.

## PRECAUCIÓN

- No elimine la partición de recuperación de la memoria flash. La partición de recuperación no está disponible para almacenar datos.  
Para comprobar la partición de recuperación, siga los siguientes métodos.
  - ① Desplácese desde el centro de la pantalla de inicio hasta la parte superior y, a continuación, toque largo en [Este equipo], bajo “Sistema de Windows”.
  - ② Toque [Administrar] en la barra de aplicaciones.
  - ③ Toque [Administración de discos].

## NOTE

- Puede utilizar los siguientes botones en lugar del teclado.
  - ⏴ : ↓ tecla
  - + ⏴ : ↑ tecla
  - ⏴ : Tecla Intro
  - ⏴ : Tecla F2 (ajuste predeterminado)
- Conecte el adaptador de CA y no lo retire hasta que se haya completado la reinstalación.

## ■ Quitar todo y reinstalar Windows

Puede reinstalar el sistema operativo Windows 8.1 instalado, mediante el DVD para la instalación.

### Preparación

- <Solo para modelos con TPM> Conecte el teclado externo.
- Extraiga todos los periféricos.

### 1 Seleccione “Quitar todo y reinstalar Windows”.

- ① Muestre “Acceso” y toque  - [Cambiar configuración de PC] - [Actualizar y recuperar] - [Recuperación] .
- ② Haga clic en [Comenzar] debajo de “Quitar todo y reinstalar Windows”.
- ③ Haga clic en [Siguiente].
- ④ Seleccione la opción.
  - Quitar Solo mis archivos  
Ejecute la reinstalación de Windows unos momentos después (aproximadamente 20 minutos).
  - Limpiar toda la unidad  
Al realizar la limpieza completa, los archivos eliminados no se pueden recuperar fácilmente y aumentará el nivel de seguridad. El tiempo de procesamiento será más largo (aproximadamente 140 minutos).  
Siga las instrucciones en pantalla.  
Después de la reinstalación, el ordenador se reiniciará.
- No interrumpa la instalación, por ejemplo apagando el ordenador o realizando otra operación.  
De lo contrario, la reinstalación podría no realizarse debido a que Windows no pueda iniciarse o a que los datos se encuentren dañados.

### 2 Lleve a cabo el “Primer encendido” (→ página 37).

#### NOTE

- La fecha y la hora, y la zona horaria puede no ser correcta. Asegúrese de configurar correctamente.

# Reinstalación del software

3 Realice una actualización con Windows Update.

4 <Solo para modelos con TPM> Quitar TPM (→ página 36).

## ■ Recuperación de la memoria flash

Si el problema persiste después de ejecutar “Quitar todo y reinstalar Windows”, siga las instrucciones que aparecen a continuación.

### Preparación

- <Solo para modelos con TPM> Conecte el teclado externo.
- Extraiga todos los periféricos.

### 1 Inicie Setup Utility.

- ① Muestre “Acceso” y toque  -[Cambiar configuración de PC] - [Actualizar y recuperar] - [Recuperación].
  - ② Haga clic en [Reiniciar ahora] dentro de “Inicio avanzado”.
  - ③ Haga clic en [Solucionar problemas] - [Opciones avanzadas] - [Configuración de firmware UEFI] - [Reiniciar].
- Si se solicita alguna contraseña, introduzca la contraseña de supervisor.

### 2 Escriba todos los contenidos de la Setup Utility, toque [Exit] y toque dos veces [Load Default Values].

Cuando aparezca el mensaje de confirmación, haga clic en [Yes].

### 3 Compruebe el ajuste [UEFI Boot] de Setup Utility.

Cuando se usa el disco de recuperación de Windows 8.1: [Enabled]

### 4 Toque [Exit] y toque dos veces [Save Values and Reboot].

Cuando aparezca el mensaje de confirmación, haga clic en [Yes].  
El ordenador se reiniciará.

### 5 Pulse el botón (Bloqueo de rotación) mientras aparece la pantalla de arranque de [Panasonic].

Setup Utility se iniciará.

- Si se solicita alguna contraseña, introduzca la contraseña de supervisor.

### 6 Tocar [Exit], y a continuación toque dos veces [Recovery Partition].

### 7 Haga clic en [Next].

### 8 Haga clic en [YES].

### 9 Haga clic en [Yes, I agree to the provisions above and wish to continue!] y después en [Next].

### 10 Haga clic en [Next].

Si se muestra la opción, seleccione la configuración y toque [Next].

- [Reinstall Windows to the System Disk to factory default.]  
Seleccione esta opción cuando quiera reinstalar Windows con su configuración de fábrica. Podrá crear una nueva partición una vez concluida la reinstalación. Para crear una nueva partición, consulte “Para cambiar la estructura de particiones” (→ página 38).
- [Reinstall to the OS related partitions.]<sup>1</sup>  
Seleccione esta opción si el disco duro ya ha sido dividido en varias particiones. Para crear una nueva partición, consulte “Para cambiar la estructura de particiones” (→ página 38). Puede conservar la estructura de partición.

<sup>1</sup> No aparecerá si Windows no puede reinstalarse en la partición de recuperación y en el espacio disponible para Windows.



- 11 Cuando aparezca el mensaje de confirmación, haga clic en [YES].**  
La reinstalación comienza de acuerdo con las instrucciones en pantalla (tardará aproximadamente 20 minutos).
    - No interrumpa la instalación, por ejemplo apagando el ordenador o realizando otra operación.  
De lo contrario, la reinstalación podría no realizarse debido a que Windows no pueda iniciarse o a que los datos se encuentren dañados.
  - 12 Cuando se muestre la pantalla de finalización del proceso, haga clic en [OK] para apagar el ordenador.**
  - 13 Lleve a cabo el “Primer encendido” (→ página 37).**
- 
- NOTE**
- La fecha y la hora, y la zona horaria puede no ser correcta. Asegúrese de configurar correctamente.
  - Si se solicita alguna contraseña, introduzca la contraseña de supervisor.
- 
- 14 Inicie Setup Utility y cambie los ajustes según sea necesario.**
  - 15 Realice una actualización con Windows Update.**
  - 16 <Solo para modelos con TPM> Quitar TPM (→ página 36).**

■ **Uso del DVD para la instalación**

Consulte “Actualización a Windows 8.1” (→ página 35).

## Información sobre el software

■ **Software preinstalado<sup>\*1</sup> (Windows 8.1)**

PC Information Viewer, Battery Recalibration Utility, Infineon TPM Professional Package<sup>\*2,3</sup>, Dashboard for Panasonic PC, Power Plan Extension Utility, Manual Selector, Wireless Toolbox, Intel® PROSet/Wireless Software, Intel® PROSet/Wireless Software for Bluetooth® Technology, Touch Screen Control Panel, Touch Screen Switch Utility

Aptio Setup Utility<sup>\*4</sup>, PC-Diagnostic Utility, Hard Disk Data Erase Utility<sup>\*5</sup>

<sup>\*1</sup> El funcionamiento de este ordenador no está garantizado salvo cuando se utiliza con el sistema operativo Windows 8.1 que se instala utilizando el “DVD para la instalación”.

<sup>\*2</sup> Para obtener información sobre el TPM, toque el mosaico [Manual Selector] en la pantalla de inicio y seleccione “Installation Manual for Trusted Platform Module (TPM)”.

<sup>\*3</sup> Debe instalarse antes de su uso.

<sup>\*4</sup> En este manual, la “Aptio Setup Utility” se denomina “Setup Utility”.

<sup>\*5</sup> A ejecutar en el DVD para la instalación.

# MEMO

---



Printed in Japan

PB0414-0  
DFQX5835ZA

