

KÄYTTÖOHJEET

Henkilökohtainen tietokone

Mallinro **FZ-G1** -sarja

Sisältö

Lue minut ensin

Turvallisuusvarotoimet.....	2
Tietoja säännöksistä.....	8

Aloitus

Esittely.....	14
Osien kuvaus.....	16
Ensimmäinen käyttökerta.....	18
Käynnistäminen / sammuttaminen.....	24

Hyödyllistä tietoa

Käsittely ja huolto.....	25
Ohjelmiston asennus.....	29

Vianetsintä

Vianetsintä (Perusteet).....	34
------------------------------	----

Liitteet

LIMITED USE LICENSE AGREEMENT.....	40
KÄYTTÖÄ RAJOITTAVA LISENSISOPIMUS.....	42
Tekniset tiedot.....	44
Rajoitettu standarditakuu.....	49

Turvallisuusvarotoimet

Noudata seuraavia turvallisuusvarotoimia vähentääksesi loukkaantumisen, kuolemantapausten, sähköiskun, tulipalon ja toimintahäiriön riskiä sekä laitteiston ja omaisuuden vaurioitumisen riskiä.

Varoitussymboleiden merkitykset

Seuraavia varoitussymboleita käytetään luokittelemaan ja kuvaamaan aiheutunutta vaaraa, loukkaantumista ja omaisuuden vaurioitumista, jos varoitusta ei noudateta ja laitetta käytetään väärin.

KUOLEMANVAARA

Ilmaisee mahdollisen vaaran, joka johtaa vakavaan loukkaantumiseen tai kuolemaan.

VAARA

Ilmaisee mahdollisen vaaran, joka saattaa johtaa vakavaan loukkaantumiseen tai kuolemaan.





VAROITUS

Ilmaisee vaaran, joka saattaa johtaa vakavaan lievään loukkaantumiseen.

HUOMAUTUS





Ilmaisee vaaran, joka saattaa omaisuuden vaurioitumiseen.

Seuraavilla symboleilla luokitellaan noudatettavat ohjeet ja kuvataan niiden eri tyypit.

	Näillä symboleilla varoitetaan käyttäjiä toimintatavoista, joita ei saa suorittaa.
	
	
	

	Tällä symbolilla merkitään tietty toimintatapa, jota tulee noudattaa laitteen turvallisen käytön varmistamiseksi.
---	---

KUOLEMANVAARA Akkupakkaukseen liittyvät varotoimet

	Älä aseta akkupakkausta tuleen tai altista sitä korkealle kuumuudelle Seurauksena voi olla kuumeneminen, syttyminen tai murtuminen.
	Älä työnnä teräviä esineitä akkupakkaukseen, äläkä pura tai muuntele sitä. Seurauksena voi olla elektrolyytin vuoto, kuumeneminen, syttyminen tai murtuminen.
	Älä oikosulje positiivisia (+) ja negatiivisia (-) koskettimia Seurauksena voi olla kuumeneminen, syttyminen tai murtuminen. <ul style="list-style-type: none">• Älä aseta akkupakkausta yhteen muiden tavaroiden kanssa, kuten kaulakorut tai tukkasoljet, kannatessa tai säilytettäessä.
	Vältä äärimmäistä kuumuutta (esimerkiksi tulen läheisyys tai suora auringonpaiste) Seurauksena voi olla elektrolyytin vuoto, kuumeneminen, syttyminen tai murtuminen.
	Älä altista tuotetta tärähdyksille tiputtamalla sitä tai kohdistamalla siihen suurta painetta jne. Seurauksena voi olla elektrolyytin vuoto, kuumeneminen, syttyminen tai murtuminen. <ul style="list-style-type: none">• Jos tuotteeseen kohdistuu voimakas isku, se on vaurioitunut tai epämuodostunut, käyttö on lopetettava välittömästi.



KUOLEMANVAARA

Akkupakkaukseen liittyvät varotoimet



Älä lataa akkua käyttämällä muita kuin määriteltäjä menetelmiä

Jos akkua ei ladata määritellyillä menetelmillä, seurauksena voi olla elektrolyytin vuoto, kuumeneminen, syttyminen tai murtuminen.



Kun akku on kulunut loppuun, vaihda se uuteen

Loppuun kuluneen akun jatkuva käyttö saattaa tuottaa runsaasti lämpöä, sytyttää tulipalon ja aiheuttaa akun halkeamisen tai räjähtämisen.



Älä käytä minkään muun tuotteen kanssa

Akkupakkaus on uudelleenladattava, ja se on tarkoitettu vain kyseiselle tuotteelle. Jos sitä käytetään muiden kuin niiden tuotteiden kanssa, joille se on suunniteltu, seurauksena voi olla elektrolyytin vuoto, kuumeneminen, syttyminen tai murtuminen.



Älä käytä tätä tuotetta muun kuin määritellyn akkupakkauksen kanssa

Käytä tuotteen kanssa vain määriteltyä akkupakkausta (→ sivu 18). Muiden kuin Panasonicin valmistamien ja toimittamien akkupakkausten käyttö voi aiheuttaa vaaran turvallisuudelle (kuumeneminen, syttyminen tai murtuminen).



VAARA



Jos laite toimii virheellisesti tai on rikki, lopeta sen käyttö heti

Jos siinä esiintyy vikoja, irrota virtapistoke ja akkupakkaus välittömästi

- Tämä tuote on vahingoittunut
- Tämän laitteen sisällä on vieras esine
- Vapautuu savua
- Vapautuu epätavallista hajua
- Epätavallisen kuuma

Jos laitteen käyttöä jatketaan jonkin yllä mainitun olosuhteen vallitessa, seurauksena voi olla tulipalo tai sähköisku.

- Jos laitteeseen tulee vika, kytke virta pois, irrota virtapistoke ja poista akkupakkaus välittömästi. Ota sitten yhteys tekniseen tukeen korjausta varten.



Älä koske tähän tuotteeseen ukkosmyrskyn aikana, jos tuote on kytketty virtajohdolla tai jollain muulla johdolla

Seurauksena voi olla sähköisku.



Älä kytke vaihtovirtasovitinta muihin virtalähteeseen kuin kotitalouksien standardisähköpistorasiaan

Muussa tapauksessa voi syttyä tulipalo ylikuumentamisen seurauksena. Kytkeminen DC/AC-muuntimeen (taajuusmuuntaja) voi vahingoittaa vaihtovirtasovitinta. Kun kytät laitetta entokoneissa, kytke vaihtovirtasovitin/laturi vain tähän tarkoitukseen hyväksytyyn pistorasiaan.



Älä irrota tai kiinnitä virtapistoketta märin käsin

Seurauksena voi olla sähköisku.

Turvallisuusvarotoimet



VAARA



Puhdista pöly ja muut jätteet virtapistokkeesta säännöllisesti

Jos pölyä tai muuta jätettä pääsee kerääntymään pistokkeeseen, kosteus jne., voi aiheuttaa eristysvian, josta voi olla seurauksena tulipalo.

- Vedä pistoke irti ja pyyhi se kuivalla pyyhkeellä. Irrota pistoke, jos tietokonetta ei käytetä pitkään aikaan.



Työnnä virtapistoke täysin sisään

Jos pistoketta ei työnnetä täysin sisään, seurauksena voi olla ylikuumentumisen aiheuttama tulipalo.

- Älä käytä vioittunutta pistoketta tai irronnutta pistorasiaa.



Sulje liittimen kansi tiukasti käyttäessäsi tuotetta paikoissa, joissa on paljon vettä, kosteutta, höyryä, pölyä, öljymäisiä höyryjä jne.

Laitteen sisään päässeet vieraat esineet saattavat aiheuttaa tulipalon tai sähköisku.

- Jos vieras esine on päässyt sisälle, kytke virta pois, irrota virtapistoke ja poista akkupakkaus välittömästi. Ota sitten yhteys tekniseen tukeen.



Älä pura tätä tuotetta

Saatat saada sähköiskun, tai tuotteeseen saattaa päästä vieras esine ja aiheuttaa tulipalon.



Älä pidä äänenvoimakkuutta suurena käyttäessäsi kuulokkeita

Kuulon pitkäaikainen altistaminen suurille äänenvoimakkuuksille voi aiheuttaa kuulon heikkenemiseen.



Älä käytä tätä laitetta pitkiä aikoja läheisessä kosketuksessa kehoosi

- Käsiesi ja kehoosi altistuminen kuumalle ilmavirralle riippuu tietokoneen suunnasta tai tavasta, jolla pidät tietokonetta.
- Tuotteen käyttö ja ihon pitkäaikainen altistaminen laitteen tai vaihtovirtasovittimen lämmölle voi aiheuttaa matalan lämpötilan palovamman.



Älä tee mitään, mikä voisi vahingoittaa virtajohtoa, virtapistoketta tai vaihtovirtasovittinta

Älä vahingoita tai muuta johtoa, aseta sitä kuumien työkalujen läheisyyteen, taita, väännä tai vedä sitä voimakkaasti, aseta sen päälle raskaita esineitä tai kääri sitä tiiviisti. Vahingoittuneen johdon käytöstä voi seurata tulipalo, oikosulku tai sähköisku.



Älä altista itseäsi tai muita henkilöitä tuuletusaukosta (poistoilma) tulevalle kuumalle ilmalle pitkiksi ajoiksi

Seurauksena voi olla matalan lämpötilan palovammoja. Tuuletusaukon (poistoilma) peittäminen kädellä tai muulla esineellä voi aiheuttaa lämmön nousumisen laitteen sisällä ja se saattaa aiheuttaa palovammoja.



VAROITUS



Älä aseta tätä tuotetta epävakaalle pinnalle

Jos laite menettää tasapainon, se voi kääntyä tai pudota aiheuttaen vamma.



Vältä laitteen pinoamista

Jos laite menettää tasapainon, se voi kääntyä tai pudota aiheuttaen vamma.



VAROITUS



Älä jätä tätä tuotetta lämpimään ympäristöön pitkäksi aikaa

Tämän tuotteen jättäminen korkeaan lämpötilaan, kuten tulen lähelle tai suoraan auringonpaisteeseen, saattaa turmella koteloa ja/tai johtaa sisäisten osien vaurioitumiseen. Tuotteen jatkuva käyttö tällaisissa olosuhteissa saattaa johtaa oikosulkuun tai eriste-ongelmiin jne., jotka puolestaan voivat johtaa tulipaloon tai sähköiskuun.



Älä tuki tuuletusaukkoja (poistoilma/ imu)

Laitteen käyttäminen kankaaseen käärittynä tai vuodevaatteiden tai huovan päällä voi johtaa tuuletusaukkojen tukkeutumiseen ja laitteen sisäosien lämpenemiseen, mikä voi aiheuttaa tulipalon.



Pidä pistokkeesta kiinni, kun irrotat virtapistokkeen

Johdosta vetäminen voi vahingoittaa johtoa, josta voi seurata tulipalo tai sähköisku.



Älä siirrä tätä tuotetta, kun virtapistoke on kytketty

Virtajohto saattaa olla vahingoittunut, mistä voi seurata tulipalo tai sähköisku.

- Jos virtajohto on vahingoittunut, irrota virtapistoke välittömästi.



Käytä tämän tuotteen kanssa vain määriteltyä vaihtovirtasovitinta

Jos käytetään muuta kuin tuotteen mukana toimitettua (tuotteen mukana tullutta tai lisälaitteena myytävää) vaihtovirtasovitinta, seurauksena voi olla tulipalo.



Älä altista vaihtovirtasovitinta koville iskuille

Jos sovitinta käytetään kovan iskun jälkeen, esimerkiksi putoamisen jälkeen, seurauksena voi olla sähköisku, oikosulku tai tulipalo.



Pidä 10-15 minuutin tauko kerran tunnissa

Laitteen pitkäaikaisella käytöllä voi olla terveydelle vahingollisia vaikutuksia, esim silmiin tai käsiin.



<Vain LAN-portilla varustetut mallit> Älä kytke muuta kuin määriteltyä puhelinjohtoa tai verkkokaapelia lähiverkkoporttiin

Jos lähiverkkoportti kytketään johonkin alla mainituista verkoista, seurauksena voi olla tulipalo tai sähköisku.

- Muut kuin 1000BASE-T-, 100BASE-TX- tai 10BASE-T-lähiverkot
- Puhelinlinjat (IP-puhelin (Internet Protocol Telephone), puhelinlinjat, sisäiset puhelinlinjat, (paikalliset puhelinvaihteet), digitaaliset puhelinlinjat, jne.



Älä altista ihoa tuotteelle käyttäessäsi tuotetta kuumassa tai kylmässä ympäristössä

Polttaa, saattaa aiheuttaa kylmävammoja tai paleltumia.

- Jos ihon altistaminen tuotteelle on välttämätöntä, esimerkiksi sormen jälkeä lukiessa, suorita toimenpide mahdollisimman nopeasti.

HUOMAUTUS

- Älä aseta tietokonetta TV- tai radio vastaanottimen lähelle.
- Pidä tietokone erillään magneeteista. Flash-muistiin tallennetut tiedot saatetaan menettää.
- Tätä tietokonetta ei ole suunniteltu lääketieteellisen diagnoosin kuvien esittämiseen.
- Tätä tietokonetta ei ole suunniteltu käytettäväksi yhdessä lääketieteelliseen diagnoosin liittyvän lääketieteellisen laitteiston kanssa.
- Panasonic ei ota vastuuta tietojen häviöstä tai muista sattumalta tapahtuneista tai tuotteen käytöstä johtuvista vaurioista.
- Älä kosketa akkupakkauksen liittimiä. Akkupakkaus ei saata toimia enää asianmukaisesti, jos liittinten koskettimet ovat likaiset tai vahingoittuneet.
- Älä altista akkupakkausta vedelle tai kastumiselle.
- Jos akkupakkausta ei käytetä pitkään aikaan (vähintään kuukausi), lataa se tai pura latausta, kunnes lataustaso on 30 % ... 40 %, ja säilytä sitä viileässä, kuivassa paikassa.
- Tämä tietokone estää akun yllilatautumisen lataamalla akkua vain silloin, kun jäljellä oleva teho on alle n. 95 % täydestä kapasiteetista.
- Akkupakkausta ei ole ladattu tietokoneen hankintahetkellä. Varmista, että lataat sen ennen ensimmäistä käyttöä. Kun vaihtovirtasovitin on kytketty tietokoneeseen, lataus käynnistyy välittömästi.
- Jos akku vuotaa ja akkunestettä joutuu käsiin, älä pyyhi käsillä silmiäsi. Jos akkunestettä joutuu silmiin, huuhto ne välittömästi vedellä ja hakeudu lääkärinhoitoon niin pian kuin mahdollista.

HUOMIO

- Akkupakkaus voi kuumentua latauksen aikana tai normaalikäytössä. Tämä on täysin normaalia.
- Uudelleenlataus ei käynnisty, jos akkupakkauksen sisäinen lämpötila on sallitun läm-

pötila-alueen ulkopuolella (0 °C ... 50 °C). (→  *Reference Manual* "Battery Power") Kun lämpötila on sallitulla alueella, lataus käynnistyy automaattisesti. Huomaa, että latausaika vaihtelee käyttöolosuhteiden mukaan. (Lataus kestää kauemmin kuin tavallisesti, kun lämpötila on korkeintaan 10 °C.)

- Jos lämpötila on alhainen, toiminta-aika lyhenee. Käytä tietokonetta vain sallitulla lämpötila-alueella.
- Tällä tietokoneella on korkean lämpötilan toiminto, joka estää akun heikkenemisen korkeissa lämpötiloissa. (→  *Reference Manual* "Battery Power") Korkean lämpötilan toiminnolla 100 % lataustaso vastaa noin 80 % lataustasoa normaalilämpötilatoiminnolla.
- Akku on kulutustarvike. Jos tietokoneen käyttöaika tietyllä akkupakkauksella lyhenee huomattavasti eikä toistuva lataaminen palauta sen suorituskykyä, akkupakkaus on vaihdettava uuteen.
- Kun vara-akkua kuljetetaan paketin sisällä tai salkussa, jne., suosittelemme sen asettamista muovipussiin, jotta sen koskettimet pysyvät suojattuina.
- Kytke aina virta pois tietokoneesta, kun se ei ole käytössä. Tietokoneen jättäminen päälle, kun vaihtovirtasovitin ei ole kytketty, heikentää jäljellä olevan akun kapasiteettia.

TÄTÄ TUOTETTA EI OLE SUUNNITELTU KÄYTETTÄVÄKSI YDINVOIMALAITTEENA/JÄRJESTELMÄNÄ, LENTOLIIKENTEEEN VALVONTALAITTEENA/JÄRJESTELMÄNÄ TAI LENTOKONEEN OHJAAMON LAITTEENA/JÄRJESTELMÄNÄ, LÄÄKETIETEELLISENÄ LAITTEENA TAI LISÄLAITTEENA^{*1}, HENGISSÄPITOJÄRJESTELMÄNÄ TAI MUUNA LAITTEISTONA/LAITTEENA/JÄRJESTELMÄNÄ, JOTKA LIITTYVÄT IHMISHENGEN SUOJAAMISEEN TAI TURVALLISUUDEN VARMISTAMISEEN. PANASONIC EI OLE VASTUUSSA MISTÄÄN VAHINGOISTA, JOTKA OVAT SEURAUSTA TÄMÄN TUOTTEEN KÄYTÖSTÄ YLLÄ MAINITUISSA SOVELLUKSISSA.

^{*1} Niin kuin Euroopan lääketieteellisiä laitteita koskevassa direktiivissä (MDD) 93/42/EY on määritelty.

Panasonic ei voi taata mitään spesifikaatioita, teknologiaa, luotettavuutta, turvallisuutta (esim paloherkkyys/savu/myrkyllisyys/ radiotaajuussäteily, jne.) koskevia vaatimuksia liittyen lentoliikenteen ja lääketieteellisten laitteiden standardeihin, jotka ylittävät COTS-tuotteiden (suoraan hyllyiltä) spesifikaatiot.

Tietoja säännöksistä

Tietoja käyttäjille

<Vain malleille, joissa on langaton lähiverkkoliitäntä / Bluetooth>

Tämä tuote ja terveytesi

Tämä tuote, kuten muut radiolaitteet, säteilee sähkömagneettista energiaa sisältäviä radiotaajuksia. Tämän laitteen säteilemän sähkömagneettisen energian taso on kuitenkin paljon pienempi kuin langattomien laitteiden, esim matkapuhelimien, säteilemä energia.

Koska tämä tuote toimii radiotaajuusstandardien ja -suositusten mukaisesti, uskomme, että tämä tuote on turvallinen kuluttajakäyttöön. Nämä standardit ja suositukset vastaavat tiedeyhteisön yhteistä mielipidettä ja ne edustavat paneelien ja tutkijoista koostuvien komiteoiden harkinnan tuloksia. Nämä tutkijat tarkastelevat ja tulkitsevat jatkuvasti laajaa tieteellistä kirjallisuutta.

Joissakin tapauksissa tai olosuhteissa rakennuksen omistaja tai organisaation vastuhenkilö saattaa rajoittaa tämän tuotteen käyttöä. Näitä tapauksia voivat olla seuraavat:

- Tämän tuotteen käyttö lentokoneessa tai
- Missä tahansa ympäristössä, jossa sen toisille laitteille tai palveluille aiheuttaman häiriön riskiä pidetään haitallisena tai sen on havaittu aiheuttavan häiriötä.

Jos et ole varma toimintaperiaatteista, jotka koskevat langattomien laitteiden käyttöä tietyn organisaation tiloissa tai tietyissä paikoissa (esim lentokentillä), suosittelemme, että pyydät luvan tämän laitteen käyttöön ennen virran kytkemistä päälle.

Säännöstöjä koskevat tiedot

Emme ole vastuussa mistään televisio- tai radiolähetyksille aiheutuneista häiriöistä, jotka aiheutuvat tuotteen luvattomista muutoksista. Tällaisten luvattomien muutosten aiheuttamien häiriöiden korjausvastuu on käyttäjällä. Me ja valtuutetut jälleenmyyjämme ja edustajamme emme ole vastuussa mistään vahingoista tai viranomaisten määräysten rikkomisesta, jotka saattavat aiheutua siitä, ettei näitä ohjeita noudateta.

26-Fi-1

Langatonta lähiverkkoa/Bluetoothia koskevat säännökset

<Vain malleille, joissa on langaton lähiverkkoliitäntä/Bluetooth>

Maa/alue	802.11a	802.11b/g Bluetooth
Itävalta, Belgia, Kroatia, Kypros, Tšekin tasavalta, Tanska, Viro, Suomi, Ranska, Saksa, Kreikka, Unkari, Islanti, Irlanti, Latvia, Liettua, Luxemburg, Makedonia, Malta, Alankomaat, Puola, Portugali, Slovakia, Slovenia, Espanja, Ruotsi, Sveitsi, Yhdistynyt kuningaskunta	Rajoitettu vain sisäkäyttöön.	
Italia	Rajoitettu vain sisäkäyttöön. Vaaditaan yleinen lupa ulko-käyttöä varten.	Vaaditaan yleinen lupa, jos käytetään oman kiinteistön ulkopuolella.
Turkki	Rajoitettu vain sisäkäyttöön. Kielletty 1 km säteellä lentokenttien kiitoratojen keskeltä.	
Norja	Rajoitettu vain sisäkäyttöön.	Kielletty 20 km säteellä Ny-Ålesundin keskustasta.

- Euroopan radioviestintäkomitean (ERC) suositus "ERC RECOMMENDATION 70-03":n uusien versio ja Turkin lainsäädäntö.
- Käytä vain Panasonicin suosittelemaa antennia.
- Varmista viimeiset tiedot radiosäännöksistä vastaavilta viranomaisilta.

40-Fi-1

Lithium-akku

Tässä tietokoneessa on lithium-akku, joka mahdollistaa päiväyksen, kellonajan ja muiden tietojen tallennuksen. Akun saa vaihtaa valtuutettu huoltohenkilöstö.

Varoitus! Väärästä asennuksesta tai väärästä käytöstä voi aiheutua räjähdysvaara.

15-Fi-1

Tietoja vanhojen laitteiden ja käytettyjen paristojen keräyksestä ja hävittämisestä



Nämä merkinnät tuotteissa, pakkauksissa ja/tai niihin liitetyissä dokumenteissa tarkoittavat, että käytettyjä sähkö- ja elektroniikkalaitteita sekä paristoja ei tule sekoittaa tavalliseen kotitalousjätteeseen.

Vanhojen tuotteiden ja käytettyjen paristojen asianmukainen käsittely, talteen ottaminen ja kierrätys edellyttävät niiden viemistä tarjolla oleviin keräyspisteisiin kansallisten määräysten sekä direktiivien 2002/96/EC ja 2006/66/EC mukaisesti.

Kun hävität tuotteet ja paristot asianmukaisesti, autat säilyttämään arvokkaita luonnonvaroja sekä ehkäisemään ihmisen terveydelle ja ympäristölle haitallisia vaikutuksia, joita vääränlainen jätteenkäsittely voi aiheuttaa.

Ota yhteys asuinkuntasi viranomaisiin, jätteenkäsittelystä vastaavaan tahoon tai tuotteiden ostopaikkaan saadaksesi lisätietoja vanhojen tuotteiden ja paristojen keräyksestä ja kierrätyksestä.

Tuotteiden epäasianmukaisesta hävittämisestä saattaa seurata kansallisessa lainsäädännössä määrätty rangaistus.

EU



Yrityksille Euroopan unionissa

Lisätietoja sähkö- ja elektroniikkalaitteiden hävittämisestä saat jälleenmyyjältä tai tavarantoimittajalta.

[Tietoja hävittämisestä Euroopan unionin ulkopuolella]

Nämä merkinnät ovat voimassa ainoastaan Euroopan unionin alueella. Jos haluat hävittää tämän tuotteen, tiedustele oikeaa hävitystapaa paikallisilta viranomaisilta tai jälleenmyyjältä.

EU



Pb

Paristomerkintää koskeva huomautus (alla kaksi esimerkkiä merkinnöistä):

Tämä merkki voi olla käytössä yhdessä kemiallisen merkinnän kanssa. Siinä tapauksessa merkki noudattaa kyseistä kemikaalia koskevan direktiivin vaatimuksia.

53-FI-1

Turvallisuusvaroitimet

<Vain langattomalla WANilla varustetut mallit>

Seuraavia turvallisuusvaroituksia tulee noudattaa kaikkien langatonta WAN-modeemia käyttävien PC-tietokoneiden ja kannettavien tietokoneiden kaikissa toiminnan, käytön, huollon tai korjauksen vaiheissa. Solukoverkkolaitteiden valmistajia neuvotaan välittämään seuraavat turvallisuustiedot käyttäjille ja operoijille sekä liittämään nämä ohjenuorat kaikkiin tuotteen mukana toimitettuihin käyttöohjeisiin. Näiden varotoimien noudattamatta jättäminen rikkoo tuotteen suunnitteluun, valmistukseen ja käyttötarkoitukseen liittyviä turvallisuusstandardeja. Panasonic ei hyväksy mitään vastuuta, jos asiakas ei noudata näitä varoituksia.



Huomioi matkapuhelimien käytön rajoitukset sairaaloissa ja muissa terveydenhuoltolaitoksissa. Kytke langattomalla WAN-modeemilla varustettu PC-tietokone tai kannettava tietokone pois päältä, jos herkkiin alueisiin liittyvissä ohjeissa neuvotaan tekemään niin. Sairaalalaitteisto saattaa olla herkkä RF-energialle. Sydämentahdistimen, muiden implanttilaitteiden ja kuulolaitteiden läheisyydessä olevat, langattomalla WAN-modeemilla varustetut PC-tietokoneet ja kannettavat tietokoneet saattavat vaikuttaa kyseisten laitteiden toimintaan. Jos epäilet mahdollista vaaratilannetta, ota yhteyttä lääkäriin tai laitteen valmistajaan vahvistaaksesi, että laitteisto on suojattu asiaankuuluvasti. Sydämentahdistinta käyttäviä potilaita neuvomaan pitämään langatonta WAN-modeemia käyttävät PC-tietokoneensa tai kannettavat tietokoneensa poissa sydämentahdistimen läheltä sen ollessa päällä.



Kytke langattomalla WAN-modeemilla varustettu PC-tietokone tai kannettava tietokone pois päältä ennen lentokoneeseen nousemista. Varmista, ettei se voi kytkeytyä päälle tahattomasti. Langattomien laitteiden käyttö lentokoneessa on kiellettyä viestintäjärjestelmien häiriöiden estämiseksi. Näiden ohjeiden laiminlyönti saattaa johtaa laiminlyöjän kannettavan laitteen takavarikointiin tai estoon, oikeustoimiin tai molempiin. Pyydä lisä tietoja tämän laitteen käytöstä lentokoneissa lentoyhtiöltä.



Älä käytä langatonta WAN-modeemilla varustettua PC-tietokonetta tai kannettavaa tietokonetta helposti syttyvien kaasujen tai höyryjen läheisyydessä. Kytke solukoverkkolaitteisto pois päältä ollessasi bensiiniaseman, polttoainesäiliön, kemiallisen laitoksen tai räjäytystyömaan läheisyydessä. Minkä tahansa sähköisen laitteen käyttöä räjähdysalttiissa ympäristössä saatetaan pitää turvallisuusriskinä.



WAN-modeemilla varustettu PC-tietokoneesi tai kannettava tietokoneesi vastaanottaa ja lähettää radiotaajuusenergiaa ollessaan päällä. Muista, että häiriöitä saattaa esiintyä, jos laite on lähellä televisiota, radiota, tietokonetta tai riittämättömästi suojattua laitteistoa. Noudata kaikkia erikoissäännöksiä ja kytke WAN-modeemilla varustettu PC-tietokone tai kannettava tietokone aina pois päältä, kun sen käyttäminen on kiellettyä tai jos epäilet sen aiheuttavan häiriötä tai vaaraa.



Tieturvallisuus on tärkeintä! Älä käytä langattomalla WAN-modeemilla varustettua PC-tietokonetta tai kannettavaa tietokonetta ajaessasi ajoneuvolla. Älä aseta WAN-modeemilla varustettua tietokonetta alueelle, jossa se voisi aiheuttaa henkilövamman ajajalle tai matkustajille. On suositeltavaa säilyttää yksikköä tavaratilassa tai turvallisessa paikassa ajon aikana. Älä aseta WAN-modeemilla varustettua tietokonetta turvatyynyn yläpuolelle tai turvatyynyn käyttöalueelle. Turvatyynyt täyttyvät nopeasti ja jos langattomalla WAN-modeemilla varustettu tietokone on asetettu sen käyttöalueelle, tietokone saattaa lennähtää voimakkaasti ja aiheuttaa vakavia vammoja ajoneuvon matkustajille.



TÄRKEÄÄ!

WAN-modeemilla varustettu PC-tietokone ja kannettava tietokone toimivat käyttämällä radiosignaaleja eikä solukoverkkojen toimintaa voida taata kaikissa olosuhteissa. Tästä syystä sinun ei tulisi koskaan luottaa täysin kannettavaan laitteeseen tärkeän viestinnän osalta, esimerkiksi hätäpuhelu. Muista, että langattomalla WAN-modeemilla varustetun PC-tietokoneen tai kannettavan tietokoneen täytyy olla päällä ja sijaita tarpeeksi vahvan solukkosignaalin peitealueella, jotta voit soittaa ja vastaanottaa puheluita.

Tietoja säännöksistä

Jotkin verkot eivät salli hätäpuheluita, jos jotkin verkkopalvelut tai puhelimen ominaisuudet ovat käytössä (esim. lukitustoiminto, vakiosoitto, jne). Sinun täytyy ehkä ottaa nämä ominaisuudet pois käytöstä ennen hätäpuhelun soittamista.

Jotkin verkot vaativat langattomalla WAN-modeemilla varustetuilta PC-tietokoneilta tai kannettavilta tietokoneilta voimassa olevan SIM-kortin.

VAROITUS:

Vääräntyyppisen akun tai pariston asentaminen aiheuttaa räjähdysvaaran. Huolehdi käytettyjen akkujen ja paristojen hävittämisestä ohjeiden mukaan.

58-Fi-1

Liitäntäjohto

Emme suosittele liitäntäjohtoon käyttöä, joka on pidempi kuin 3 m.

11-Fi-1

Kameran valo

<Takakameralla varustetut mallit>

VAROITUS

- LED-valo on voimakas ja voi vahingoittaa ihmisen silmiä. Älä katso suoraan LED-valoon paljaalla silmällä.

57-Fi-1

Eurooppa

<Vain malleille, joissa on “CE Ⓢ”-merkki tietokoneen pohjassa>



Vaatimustenmukaisuusvakuutus (DoC)

“Takaamme, että tämä henkilökohtainen tietokone täyttää direktiivin 1999/5/EC oleelliset vaatimukset ja muut asiaankuuluvat ehdot.”

Vihje:

Saat kopion yllä mainittujen tuotteidemme vaatimustenmukaisuusvakuutusasiakirjasta web-sivustoltamme:

<http://www.doc.panasonic.de>

Valtuutettu edustaja:

Panasonic Testing Centre

Panasonic Marketing Europe GmbH

Winsbergring 15, 22525 Hamburg, Germany

Maiden lyhenteet, joissa WLAN on tarkoitettu käytettäväksi:

AT BE BG CH CY CZ DE DK EE ES

FI FR GB GR HU IE IS IT LT LU

LV MT NL NO PL PT RO SE SI SK TR

18-25-Fi-0

<Vain malleille, joissa on “CE ”-merkki tietokoneen pohjassa>



Vaatimustenmukaisuusvakuutus (DoC)

“Panasonic vakuuttaa täten, että tämä henkilökohtainen tietokone täyttää EU:n komission direktiivien oleelliset vaatimukset ja muut asiaankuuluvat ehdot.”

Valtuutettu edustaja:

Panasonic Testing Centre

Panasonic Marketing Europe GmbH

Winsbergring 15, 22525 Hamburg, Germany

18-Fi-0

Käyttö moottoriajoneuvossa

Varoitus: Lue seuraava komission suositus, jotta osaat asianmukaisesti asentaa tämän tuotteen moottoriajoneuvoon ja käyttää sitä siellä oikein.

“Komission suositus turvallisista ja tehokkaista ajoneuvoihin asennettavista tieto- ja viestintäjärjestelmistä: Käyttöliittymiä koskevat eurooppalaiset periaatteet.”

Komission suositus on luettavissa Euroopan Unionin virallisesta lehdestä.

35-Fi-1

Ulkoinen antenni

Käytettäessä porttitoistinta tai autoasennussarjaa, johon voidaan asentaa ulkoinen antenni:

- Langattoman lähiverkon antennin asentaminen on jätettävä ammattilaisen tehtäväksi.
- Langattoman lähiverkon antennin vahvistus ei saa olla suurempi kuin 5dBi.
- Langattomia toimintatiloja käytettäessä ulkoisen antennin on oltava vähintään 20 cm:n etäisyydellä ihmisistä (lukuunottamatta käsien ja jalkojen uloimpia osia).

41-Fi-1-1

For UK

For your safety, please read the following text carefully.

This appliance is supplied with a molded three pin mains plug for your safety and convenience. A 3 ampere fuse is fitted in this plug.

Should the fuse need to be replaced please ensure that the replacement fuse has a rating of 3 ampere and that it is approved by ASTA or BSI to BS1362.

Check for the ASTA mark  or the BSI mark  on the body of the fuse.

If the plug contains a removable fuse cover you must ensure that it is refitted when the fuse is replaced.

If you lose the fuse cover the plug must not be used until a replacement cover is obtained. A replacement fuse cover can be purchased from your local dealer.

If the fitted molded plug is unsuitable for the socket outlet in your home then the fuse should be removed and the plug cut off and disposed of safely.

There is a danger of severe electrical shock if the cut off plug is inserted into any 13-ampere socket.

How to replace the fuse

The location of the fuse differs according to the type of AC mains plug (figures A and B).

Confirm the AC mains plug fitted and follow the instructions below. Illustrations may differ from actual AC mains plug.

Open the fuse cover with a screwdriver and replace the fuse and close or attach the fuse cover.

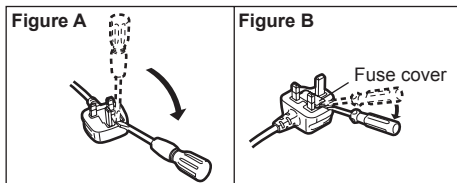

8-E-1

Esittely

Kiitos Panasonic-tuotteen hankinnasta. Lue käyttöohjeet huolellisesti tuotteen optimaalista ja turvallista käyttöä varten.

Näissä käyttöohjeissa nimistä käytetään seuraavia nimityksiä.

Windows 8 viittaa Windows® 8 -käyttöjärjestelmään.

Windows 7 viittaa Windows® 7 -käyttöjärjestelmään.

■ Käyttöohjeissa käytetyt termit ja kuvitukset

VAROITUS :

Pientä tai kohtalaista vahinkoa mahdollisesti aiheuttavat tilanteet.

HUOMIO :

Hyödyllistä tietoa.

Enter :

Paina [Enter] -painiketta.

Alt + Del :

Paina pitkään [Alt] -painiketta, ja paina sen jälkeen [Del] -painiketta.

→ :

Viittaa käyttöoppaan tai Reference Manual -oppaan sivuun.

 :

Viittaa käyttöoppaan näyttöversioon.

Windows 8

Näytä "Oikopolku"

Sipaise sisäänpäin näytön oikeasta reunasta.

Napsauta [Oikopolku] -  :

Tämä kuvitus tarkoittaa sitä, että sinun on kohdistettava kursori joko näytön oikeaan ylä- tai alakulmaan tuodaksesi esille Oikopolku-valikon, ja napsautettava siinä olevaa  (Asetukset) -painiketta

Windows 7

 (Käynnistä) - [Kaikki ohjelmat] : Napsauta  (Käynnistä) ja tämän jälkeen [Kaikki ohjelmat].

- Joitakin kuvituksia on yksinkertaistettu, jotta ne olisivat helpommin ymmärrettävissä. Ne saatavat näyttää erilaisilta kuin todellinen laite.
- Jos et kirjaudu sisään järjestelmänvalvojana, et voi käyttää joitakin toimintoja tai nähdä joitakin näyttöruutuja.
- Etsi valinnaisten tuotteiden uusimmat tiedot katalogeista jne.
- Näissä käyttöohjeissa nimistä ja termeistä käytetään seuraavia nimityksiä.
 - "Windows® 8 Pro 64-bit" on "Windows" tai "Windows 8"
 - "Windows® 7 Professional 32-bit Service Pack 1" ja "Windows® 7 Professional 64-bit Service Pack 1" on "Windows" tai "Windows 7"
 - DVD MULTI -asema on "DVD-asema"

■ Vastuuvapauslauseke

Tietokoneen teknisiä tietoja ja käyttöoppaita voidaan muuttaa ilman erillistä ilmoitusta. Panasonic Corporation ei vastaa suorasti tai epäsuorasti aiheutetuista vahingoista, jotka johtuvat vioista, laiminlyönneistä tai eroavaisuuksista tietokoneen ja käyttöoppaiden välillä.

■ Tavaramerkit

Microsoft®, Windows® ja Windows -logot ovat Yhdysvaltojen ja/tai muiden maiden Microsoft Corporationin rekisteröimiä tavaramerkkejä.

Intel, Core, Centrino ja PROSet ovat Intel Corporationin tavaramerkkejä tai rekisteröityjä tavaramerkkejä.

microSDXC-logo on SD-3C, LLC:n tavaramerkki.



Adobe, Adobe-logo ja Adobe Reader ovat Yhdysvaltojen ja/tai muiden maiden Adobe Systems Incorporated:in tavaramerkkejä tai rekisteröityjä tavaramerkkejä. Bluetooth® on Bluetooth SIG, Incin (U.S.A.) omistama rekisteröity tavaramerkki, joka on lisensoitu Panasonic Corporationille. HDMI, HDMI-logo ja High-Definition Multimedia Interface ovat Yhdysvaltojen ja muiden maiden HDMI Licensing LLC:n tavaramerkkejä. Tässä käyttöoppaassa esiintyvät tuotteiden, tuotemerkkien jne. nimet ovat ne omistavien yritysten tavaramerkkejä tai rekisteröityjä tavaramerkkejä.

■ Käyttöopas näytössä

Saat lisätietoja tietokoneesta käyttöoppaan näyttöversiossa.

● Reference Manual

Reference Manual sisältää käytännöllistä tietoa, joka auttaa sinua käyttämään tietokonettasi mahdollisimman tehokkaasti.

● Important Tips

Important Tips tarjoaa akkutietoja, jotka takaavat mahdollisimman optimaalisen ja pitkäaikaisen akun käytön.

Noudata alla olevia päästäksesi näytössä näytettävään käyttöoppaaseen.

Windows 8

Napsauta aloitusnäytöstä [Manual Selector] -ruutua ja valitse käyttöopas näytössä.

Windows 7

Kaksoisnapsauta työpöydällä olevaa [Manual Selector] -kuvaketta ja valitse käyttöopas näytössä.

Osien kuvaus

Etupuoli

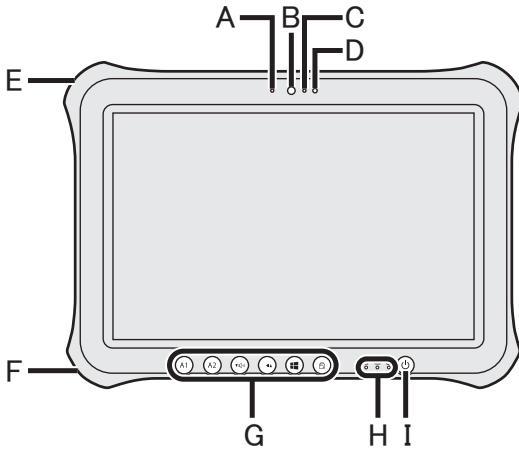

Oikea puoli



Edustakamera

→ Reference Manual "Camera"

A: Kameran merkkivalo

B: Kameran objektiivi

C: Mikrofoni

D: Ympäristön valon tunnistin

Ympäristön valon tunnistin on varustettu automaattisella kirkkauden säätötoiminnolla, joka säätää näytön kirkkautta. (→ sivu 26)

E: Turvalukko

Kensington-kaapeli voidaan liittää. Lue lisätietoja kaapelin mukana tulevasta käyttöoppaasta.

F: DC-IN-jack-liitin

G: Kämmentietokoneen näppäimet

→ Reference Manual "Tablet Buttons"

H: LED-merkkivalo

: Virran merkkivalo

Pois päältä: virta pois päältä/lepotila, vihreä valo: virta päällä, vihreä valo vilkkuu: Unitila

: Aseman tila

: Akun tila

→ sivu 26 "Kun akun merkkivalo ei syty"

→ Reference Manual "Battery Power"

I: Virtakytkin

J: USB 3.0 -portti

→ Reference Manual "USB Devices"

K: HDMI-portti

→ Reference Manual "External Display"

L: Kuulokkeiden jack-liitin

Voit liittää sankaluurin tai kuulokkeet.

Takaosa

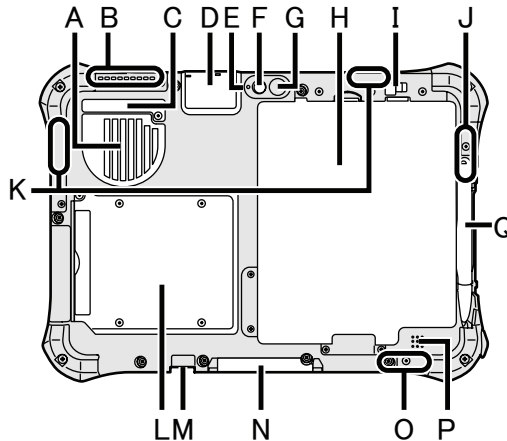

A: Tuuletusaukko (imu)

B: Tuuletusaukko (poistoilma)

C: Pölysuojus

→ sivu 28 "Pölysuojuksen sisäpuolen puhdistaminen"

D: USB 2.0 -portti¹ / LAN-portti² / Serial-portti³ / MicroSD-muistikorttipaikka⁴

¹ Vain mallit, joissa on USB2.0-portti

→ Reference Manual "USB Devices"

² Vain LAN sisältäville malleille

→ Reference Manual "LAN"

³ Vain serial-portilla varustetut mallit

→ Reference Manual "Serial Port"

⁴ Vain MicroSD-korttipaikalla varustetut mallit

→ Reference Manual "MicroSD Memory Card"

Takakamera

<Vain takakameralla varustetut mallit>

→ Reference Manual "Camera"

E: Kameran merkkivalo

F: Kameran objektiivi

G: Kameran valo

H: Akku

→ Reference Manual "Battery Power"

I: Akkulukko

→ Reference Manual "Battery Power"

J: Langaton LAN-antenni

<Vain langattomalla LAN:illa varustetut mallit>

→ Reference Manual "Wireless LAN"

K: Langaton WAN-antenni

<Vain langattomalla WAN:illa varustetut mallit>

→ Reference Manual "Wireless WAN"

L: Smart Card -korttipaikka

<Vain Smart Card -korttipaikalla varustetut mallit>

→ Reference Manual "Smart Card"

M: Ulkoisen antennin liitin

N: Bus-laajennusliitin

→ Reference Manual "Cradle"

O: Langaton LAN-antenni/Bluetooth-antenni

<Vain langattomalla LAN:illa varustetut mallit>

<Vain langattomalla Bluetoothilla varustetut mallit>

→ Reference Manual "Wireless LAN" "Bluetooth"

P: Kaiutin

→ Reference Manual "Dashboard for Panasonic PC"

Q: Kynän pidike

Ensimmäinen käyttökerta

■ Valmistautuminen

① Tarkista ja tunnista mukana toimitetut tarvikkeet.

Jos et löydä kuvattuja tarvikkeita, ota yhteyttä Panasonicin tekniseen tukipalveluun.

• AC-adapteri . . . 1 • AC-johto . . . 1 • Akku 1 • Digitointikynä 1

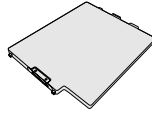
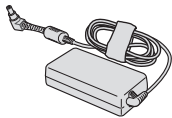

Malli nro: CF-AA6413C

Malli nro: FZ-VZSU84U

→ Reference Manual "Screen Input Operation"

• Lieka 1 • Pehmeä liina . . 1

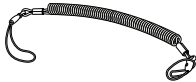

→ Reference Manual "Screen Input Operation"

• KÄYTTÖOHJEET (tämä kirjanen) 1

② Lue KÄYTTÖÄ RAJOITTAVA LISENSISOPIMUS ennen kuin rikot tietokoneen pakkauksen sinetin (→ sivu 42).

Aloitus

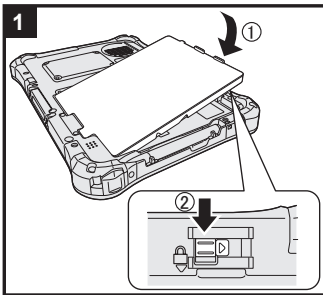

1 Akun asettaminen.

Käännä tietokone ylösalaisin ja aseta akkupakkaus kunnes se kiinnittyy paikallensa.

- Varmista, että tietokoneen alla ei ole vieraita esineitä.

VAROITUS

- Varmista, että salpa on kunnolla kiinni. Muuten akku saattaa tipua kantaessasi tietokonetta.
- Älä koske akun ja tietokoneen napoihin. Se saattaa liata tai vahingoittaa napoja, ja aiheuttaa akun tai tietokoneen toimintahäiriön.

HUOMIO

- Huomaa, että tietokone kuluttaa sähköä vaikka tietokoneen virta olisi sammutettu. Jos akku on ladattu täyteen, akku kestää ennen täyttä tyhjentymistä seuraavien aikojen verran:

Tila	Purkautumisaika
Virran ollessa pois päältä	Noin 6 viikkoa
Unitilassa	Noin 4 päivää
Lepotilassa	Noin 7 päivää

2 Kynän (toimitetaan mukana) liittäminen tietokoneeseen.

Lieka estää kynää (mukana) putoamasta vahingossa.

- 1 Pujota yksi silmukoista reiän läpi.
- 2 Vie toinen silmukka toisen silmukan läpi.

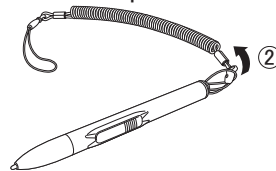
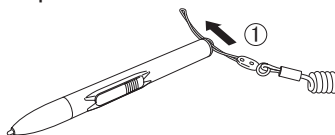

- 3 Pujota toinen liekan silmukka reiän läpi kuvatulla tavalla.
- 4 Vie kynä ja lieka toisen silmukan läpi.

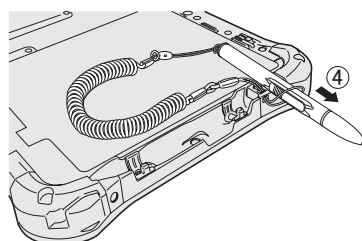
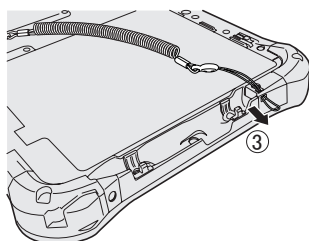

VAROITUS

- Älä vedä liekaa liian kovalla voimalla. Osoitinkynä (toimitetaan mukana) voi osua tietokoneeseen, käyttäjän kehoon tai muihin esineisiin, kun se vapautetaan.

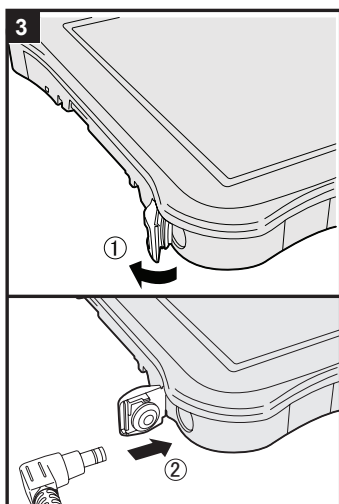

3 Tietokoneen liittäminen virtapistoraasiaan.

Akku alkaa latautua automaattisesti.

VAROITUS

- Älä kytke AC-adapteria irti ennen kuin ensimmäisen käyttökerran toiminnot on suoritettu.
- Kun käytät tietokonetta ensimmäistä kertaa, älä liitä siihen mitään oheislaitteita (edes langallisen LAN-yhteyden johtoa) lukuun ottamatta akkua ja AC-adapteria.
- **AC-adapterin käsittely**
 - Ukkosen ja salamoinnin aikana saattaa ilmetä ongelmia, kuten äkkinäistä jännitteen alenemista. Koska tämä voi tehdä haittaa tietokoneellesi, on suositeltavaa hankkia UPS-laite, paitsi jos tietokone toimii pelkästään akulla.

4 Käynnistä tietokone.

Paina ja pidä virtakytkintä  (→ sivu 16), kunnes virtaindikaattori  (→ sivu 16) syttyy.

VAROITUS

- Älä paina virtakytkintä toistuvasti, äläkä pidä virtakytkintä neljää sekuntia pidempään.

- 5** **Windows 8** Valitse kieli.
Windows 7 Valitse kieli ja käyttöjärjestelmä (32-bit tai 64-bit).

VAROITUS

Windows 7

- Valitse kielesi huolellisesti, koska et voi muuttaa sitä myöhemmin. Jos valitset väärän kielen, sinun täytyy asentaa Windows uudelleen.

Windows 8

- ① Valitse kieli kohdasta “Näyttökieli” ja napsauta [Seuraava]. Seuraa näytöllä esitettäviä ohjeita.

Windows 7

- ① Valitse kieli ja käyttöjärjestelmä (32bit tai 64bit) “Select OS” -ruudusta ja napsauta [OK].
Kieliasetus käynnistyy, kun napsautat [OK] vahvistusruudusta.
Kielen ja käyttöjärjestelmän asetus on valmis noin 15 minuutin kuluessa.
- ② Kun valmistusruutu avautuu, napsauta [OK] sammuttaaksesi tietokoneen.
- ③ Käynnistä tietokone.

6 Asenna Windows.

Seuraa näytöllä esitettäviä ohjeita.

- Tietokone käynnistyy uudelleen useita kertoja. Älä koske näyttöön tai taulutietokoneen painikkeisiin, Odota kunnes levyn merkkivalo  on pois päältä.
- Kun tietokone on käynnistynyt, näyttö on hetken aikaa tummana tai muuttumattomana, mutta tämä ei ole toimintahäiriö. Odota hetki, kunnes Windowsin asennusruutu avautuu.
- Windowsin asentaminen kestää noin **Windows 8** 5 minuuttia / **Windows 7** 20 minuuttia.
Siirry seuraavaan kohtaan ja vahvista ruutujen viestit.
- **Windows 7** Noudata alla olevia ohjeita.
 - ① Kun näytölle ilmestyy teksti “Ota tunnistimet käyttöön”, napsauta [Ota tämä tunnistin käyttöön].
 - ② Kun näytölle ilmestyy [Käyttäjätilien valvonta] -ruutu, napsauta [Kyllä].
 - ③ Napsauta [Display Rotation Tool] -vahvistusruudussa [Kyllä].
Tietokone käynnistyy uudelleen automaattisesti ja asetus kytkeytyy päälle.
- **Windows 7** “Langattomaan verkkoon liittyminen” -ruutu ei välttämättä avaudu.
Voit määrittää langattoman verkon Windowsin asentamisen jälkeen.

VAROITUS

- Voit muuttaa käyttäjänimeä, salasanaa, kuvaa ja suojausasetuksia, kun Windows on asennettu.
- Muista salasanasi. Jos unohdat salasanasi, et voi käyttää Windowsia. On suositeltavaa luoda salasanan palautuslevy ennakoon.
- Älä käytä seuraavia sanoja käyttäjänimessä: CON, PRN, AUX, CLOCK\$, NUL, COM1–COM9, LPT1–LPT9, @, &, välilyönti. Jos luot “@”-merkin sisältävän käyttäjänimen (tilin nimi), kirjautumisruudulla pyydetään salasanaa, vaikka sellaista ei olisi asetettu. Jos yrität kirjautua sisään ilman salasanaa, virheviesti “Virheellinen käyttäjänimi tai salasana.” ilmestyy näytöllä etkä voi **Windows 8** kirjautua / **Windows 7** kirjautua sisään Windowsiin (→ sivu 37).
- Käytä normaaleja merkkejä tietokoneen nimenä: numeroita 0–9, pieniä ja isoja kirjaimia A–Z sekä väliviivaa (-). Jos virheviesti “Tietokoneen nimi ei kelpaa” tulee esiin, tarkista, ettet ole syöttänyt muita kuin edellä mainittuja merkkejä. Jos virheviesti ei katoa, valitse näppäimistön syötetilaksi englanti (“EN”) ja syötä merkkejä.

7

Windows 8

Aseta aikavyöhyke ja aseta päivämäärä ja kellonaika.

- ① Avaa Ohjauspaneeli.
 1. Napsauta mitä tahansa aloitusnäytön tyhjää kohtaa.
 2. Napsauta työkalupalkin kohtaa [Kaikki sovellukset].
 3. Napsauta [Ohjauspaneeli] kohdasta “Windows-järjestelmä”.
- ② Napsauta [Aika-, kieli- ja alueasetukset] - [Päivämäärä ja aika].
- ③ Napsauta [Muuta aikavyöhykettä].
- ④ Valitse aikavyöhyke, ja vapsauta [OK].
- ⑤ Napsauta [Muuta päivämäärää ja aikaa ...], ja aseta päivämäärä ja kellonaika.

8

Luo palautuslevy.

Recovery-levy avulla voit asentaa OS ja palauttaa sen tehdasasetuksiinsa, jos esimerkiksi flash-muistin palautusosio vaurioituu. Suosittelemme palautuslevyn luomista ennen kuin aloita tämän tietokoneen käytön.

Katso →  *Reference Manual* -oppaan kohta “Recovery Disc Creation Utility” saadaksesi lisätietoja levyn luomisesta.

Ensimmäinen käyttökerta

HUOMIO

● PC Information Viewer

Tämä tietokone tallentaa ajoittain flash-muistin hallintatiedot jne. Kunkin tallennuksen enimmäiskoko on 1 024 tavua.

Näitä tietoja käytetään vain selvittämään syy mahdolliseen flash-muistin sammumiseen. Tietoja ei koskaan lähetetä ulkopuolisille tahoille verkon kautta eikä niitä käytetä mihinkään muuhun kuin yllä kuvattuun tarkoitukseen.

Jos haluat poistaa toiminnon käytöstä, valitse [Disable the automatic save function for management information history] PC Information Viewerin [Hard Disk Status] -välilehdessä ja napsauta [OK].

(→  *Reference Manual* "Checking the Computer's Usage Status")

- **Windows 8** Oletusasetuksena työpöydällä on kuvake korean kieltä varten. Voit halutessasi poistaa kuvakkeen.

■ Ennen langattomien toimintojen käyttämistä

Windows 8

- ① Näytä "Oikopolku" ja kosketa  - [Muuta tietokoneen asetuksia] - [Langaton]. Aseta kohdan [Lentotila] asetukseksi [Käytössä] ja [Wi-Fi] -kohdan "Langattomat laitteet" -asetukseksi [Ei käytössä] (langatonta LAN:ia varten).
[Haut débit mobile] -kohdan "Langattomat laitteet" -asetukseksi [Ei käytössä] (langatonta WAN:ia varten).
[GPS] -kohdan "Langattomat laitteet" -asetukseksi [Ei käytössä] (langatonta WAN:ia varten).
[Bluetooth] -kohdan "Langattomat laitteet" -asetukseksi [Ei käytössä] (langatonta WAN:ia varten).

Windows 7

- ① Saat pikavalikon näkyviin koskettamalla langattoman toiminnan kytkimen kuvaketta.
- ② Valitse ON laitteelle, jonka haluat ottaa käyttöön.

■ Osiointirakenteen muuttaminen

Voit kutistaa osan olemassa olevaa osiota luodaksesi jakamattoman levytilan, josta voit luoda uuden osion. Oletusasetuksena voit käyttää yhtä osiota.

① **Windows 8**

Avaa "Tietokone". Napsauta oikealla painikkeella [Tietokone] ja napsauta tämän jälkeen [Hallinta].

Avataksesi kohdan "Tietokone", noudata seuraavia ohjeita ollessasi aloitusnäytössä.

1. Napsauta mitä tahansa aloitusnäytön tyhjää kohtaa.
2. Napsauta työkalupalkin kohtaa [Kaikki sovellukset].
3. Napsauta [Tietokone] kohdasta "Windows-järjestelmä".

Windows 7

Napsauta  (Käynnistä) ja napsauta oikealla painikkeella [Tietokone] ja tämän jälkeen [Hallinta].

- Tavallisen käyttäjän tulee antaa järjestelmänvalvojan salasana.

- ② Napsauta [Levyhallinta].
- ③ Napsauta hiiren oikealla painikkeella Windowsin osiota (oletusarvoisesti "c"-asema) ja napsauta [Pienennä asema].
 - Osion koko riippuu tietokoneen teknisistä ominaisuuksista.
- ④ Syötä koko kohtaan [Anna pienennystila (Mt)] ja napsauta [Pienennys].
 - Et voi syöttää näytettyä kokoa suurempaa numeroa.
 - Valitaksesi kohdan [Reinstall to the System and OS partitions.] käyttöjärjestelmän asennusta varten (→ sivu 31) tarvitaan **Windows 8** 100 Gt tai enemmän / **Windows 7** 60 Gt tai enemmän levytilaa [Koko yhteensä ennen pienennystä Mt].
- ⑤ Napsauta hiiren oikealla painikkeella [Varaamaton] (vaiheessa ④ kutistettu tila) ja napsauta [Uusi tavallinen asema].
- ⑥ Seuraa näytössä näkyviä käyttöohjeita säätääksesi asetukset ja napsauta [Valmis].
Odot kunnes alustus on suoritettu loppuun.

HUOMIO

- Voit luoda lisää osioita käyttämällä jäljellä oleva jakamatonta levytilaa tai juuri luotua jakamatonta tilaa.
- Poista osio napsauttamalla sitä hiiren oikealla painikkeella ja valitsemalla [Poista asema] vaiheessa ③.

■ Windows 8 Kielen valitseminen

Valitaksesi jonkun muun kielen kuin sen, jonka valitsit ensimmäisen käyttökerran yhteydessä, noudata alla olevia ohjeita.

- ① Avaa Ohjauspaneeli.
 1. Napsauta mitä tahansa aloitusnäytön tyhjää kohtaa.
 2. Napsauta työkalupalkin kohtaa [Kaikki sovellukset].
 3. Napsauta [Ohjauspaneeli] kohdasta "Windows-järjestelmä".
- ② Napsauta [Aika-, kieli- ja alueasetukset] - [Kieli] - [Lisää kieli].
- ③ Valitse kieli ja napsauta [Lisää].

Alueesta riippuen kieliä on valittavana kaksi tai useampia. Napsauta [Avata] ja valitse haluamasi kieli ja napsauta [Lisää].
- ④ Napsauta [Asetukset] haluamastasi kielestä.
- ⑤ Napsauta [Valitse ensisijaiseksi kieleksi].
- ⑥ Napsauta [Kirjaudu nyt ulos].
- ⑦ Kirjaudu sisään Windowsiin.

Käynnistäminen / sammuttaminen

Käynnistäminen

Paina ja pidä virtakytkintä  (→ sivu 16), kunnes virtaindikaattori  (→ sivu 16) syttyy.

HUOMIO

- Älä paina virtakytkintä toistuvasti.
- Tietokone sammuu pakotetusti, jos painat ja pidät virtakytkintä vähintään neljän sekunnin ajan.
- Kun sammutat tietokoneen, odota vähintään 10 sekuntia ennen kuin käynnistät sen uudelleen.
- Älä tee seuraavia asioita ennen kuin levyn merkkivalo  on sammunut.
 - Liitä tai irrota AC-adapteria
 - Virtakytkimen painaminen
 - Taulutietokoneen painikkeiden, näytön tai ulkoisen hiiren/näppäimistön koskettaminen

Sammuttaminen

① Sammuta tietokone.

Windows 8

1. Näytä "Oikopolku" ja kosketa .
2. Napsauta [Virta] - [Sammuta].

Windows 7

Napsauta  (Käynnistä) - [Sammutetaan].

HUOMIO

- **Windows 8**
Noudata alla olevia ohjeita sammuttaaksesi tietokoneen.
 - ① Näytä "Oikopolku" ja kosketa  - [Muuta tietokoneen asetuksia] - [Yleiset].
 - ② Napsauta [Käynnistä uudelleen nyt] kohdasta "Käynnistyksen lisäasetukset".
 - ③ Napsauta [Sammuta tietokone].

Varotoimet tietokoneen käynnistyksen/sammutuksen aikana

- Älä tee seuraavia asioita
 - Liitä tai irrota AC-adapteria
 - Virtakytkimen painaminen
 - Näytön tai ulkoisen hiiren/näppäimistön koskettaminen

HUOMIO

- Virran säästämiseksi seuraavat virransäästötavat on määritelty jo ostohetkellä.
 - Näyttö kytkeytyy automaattisesti pois päältä:
 - 10 minuutin toimittomuuden jälkeen (kun AC-adaptteri on kytketty)
 - 5 minuutin toimittomuuden jälkeen (akkuvirralla käytettäessä)
 - Tietokone menee unitilaan^{*1} automaattisesti:
 - Windows 8** 30 minuutin / **Windows 7** 20 minuutin toimittomuuden jälkeen (kun AC-adaptteri on kytketty)
 - 15 minuutin toimittomuuden jälkeen (akkuvirralla käytettäessä)
- ^{*1} Katso  *Reference Manual* -oppaan kohta "Sleep and Hibernation Functions" saadaksesi lisätietoja käytön jatkamisesta unitilan jälkeen.

Käsittely ja huolto

Käyttöympäristö

- Aseta tietokone litteälle ja tasaiselle pinnalle, joka ei tärähtele ja jolta tietokone ei voi tippua. Älä aseta tietokonetta pystysuuntaan tai käännä sitä väärinpäin. Jos tietokonetta kolhitaan, se saattaa vaurioitua.

- Käyttöympäristö

Lämpötila: Käyttöympäristö: -10 °C – 50 °C (IEC60068-2-1, 2)^{*1}

Varastointiympäristö: -20 °C – 60 °C

Kosteus: Käyttöympäristö: 30% – 80% RH (Ei tiivistystä)

Varastointiympäristö: 30% – 90% RH (Ei tiivistystä)

Vaikka tuotetta käytettäisiinkin yllä olevien lämpötila/kosteusrajojen sisällä, saattaa tuotteen käyttö ääriolosuhteissa tai paikoissa, joissa tupakoidaan tai käytetään öljyä, vahingoittaa tuotetta ja lyhentää sen käyttöikää.

- ^{*1} Älä altista ihoa tuotteelle käyttäessäsi tuotetta kuumassa tai kylmässä ympäristössä.

(→ sivu 5)

Jos tietokone on märkä ja ympäristön lämpötila on 0 °C tai alle, saattaa tietokone saada jääty-misvaurioita. Muista kuivata tietokone näissä lämpötiloissa.

- Älä pidä tietokonetta seuraavissa paikoissa, muuten tietokone saattaa vahingoittua.
 - Lähellä elektronisia laitteita. Laitteessa saattaa ilmetä kuvan tai äänen vääristystä.
 - Äärimmäisen korkeassa tai alhaisessa lämpötilassa.
- Koska tietokone kuumenee käytön aikana, pidä se aina poissa kuumuudelle alttiiden esineiden lähetyviltä.

Käsittelyneuvot

Tämä tietokone on suunniteltu minimoimaan iskuja tietyille osille, kuten LCD-näytölle ja flash-muistiasemalle, mutta takuu ei kuitenkaan korvaa iskuista aiheutuvia vahinkoja. Käsittele tietokonetta erittäin varovasti.

- Kun kannat tietokonetta:
 - Sammuta tietokone.
 - Irrota siitä kaikki ulkoiset laitteet, johdot, Smart Card -kortit ja muut esiin tulevat osat.
 - Älä pudota tai iske tietokonetta kovia esineitä vasten.
 - Älä pidä kiinni näytöstä.
- Kun matkustat lentokoneessa, pidä tietokone aina mukanasasi äläkä koskaan laita sitä ruumaan meneviin matkatavaroihin. Kun käytät tietokonetta lentokoneessa, noudata lentoyhtiön ohjeita.
- Kun kannat mukanasasi vara-akkaa, säilytä sitä muovipussissa, jotta sen navat eivät vahingoitu.
- Vältä kaikkien vahingollisten aineiden, kuten öljyn pääsemistä kosketuksiin kosketuslevyn kanssa. Osoitin ei muuten välttämättä toimi kunnolla.
- Varo, ettet tiputa tai iske tietokonetta mihinkään kantaessasi sitä tai satuta itseäsi sillä.
- Koske kosketusnäyttöön ainoastaan mukana toimitetulla digitointikynällä. Älä jätä mitään esineitä sen pinnalle äläkä paina sitä terävillä tai kovilla esineillä, jotka saattaisivat jättää jälkiä (esim. kynnet, kynät ja kuulakärkikynät).
- Älä käytä näyttöä, kun sen päällä on pölyä tai likaa (esim. öljyä). Muutoin näytöllä/digitointikynäs-sä olevat vieraat partikkelit saattavat naarmuttaa näytön pintaa tai häiritä digitointikynän käyttöä.
- Käytä digitointikynää ainoastaan kosketusnäytön koskettamiseen. Sen käyttäminen muihin tarkoituksiin saattaa vaurioittaa digitointikynää ja johtaa näytön naarmuuntumiseen.
- Digitointikynä käyttää sähkömagneettista induktiota, eikä se välttämättä toimi oikein voimak- kaiden sähkö- tai magneettikenttien lähellä, kuten:
 - AM-radiotuki- tai välitysasemien lähellä
 - Lähellä kuvaputkinäyttöjä, jotka tuottavat voimakasta sähkömagneettista häiriötä
- Vie digitointikynä pois tällaisista paikoista, jolloin se toimii oikein.
- Osoitin ei voi seurata digitointikynän liikettä, jos liikutat digitointikynää liian nopeasti.

Käsittely ja huolto

■ Kun akun merkkivalo ei syty

Akun merkkivalo ei seuraavista syistä välttämättä syty, vaikka AC-adapteri ja akkupakkaus olisivatkin kiinnitettyinä tietokoneeseen oikein:

- AC-adapterin suojaustoiminto ei välttämättä toimi. Irrota tässä tapauksessa AC-johto ja odota yli 1 minuutti ennen AC-johdon liittämistä uudelleen.

■ Oheislaitteiden käyttö

Seuraa alla olevia ja Reference Manual -oppaan ohjeita, jotta et vahingoittaisi laitteita. Lue huolellisesti oheislaitteiden käyttöoppaat.

- Käytä oheislaitteita, jotka ovat tietokoneen teknisten tietojen mukaisia.
- Liitä liittimet niiden oikeille paikoille.
- Älä tunge oheislaitteita kiinni pakolla, vaan tarkista niiden muoto, suunta, sokkien ja muiden pienten osien linjaus jne.
- Jos oheislaitteet sisältävät ruuveja, kiristä ne kunnolla.
- Irrota johdot, kun kannat tietokonetta. Älä vedä johtoja pois pakolla.

■ Tietokoneen luvattoman käytön estäminen langattoman LANin/Bluetoothin/langattoman WANin kautta

<Vain langattomalla LANilla/Bluetoothilla/langattomalla WANilla varustetut laitteet>

- Ennen kuin käytät langatonta LAN:ia/Bluetoothia/langatonta WAN:ia, määritä asiaankuuluvat turvallisuusasetukset, kuten tietojen suojaus.

■ Akun uudelleenkalibrointi

- Akun uudelleenkalibrointi saattaa kestää kauan, johtuen akun suuresta kapasiteetista. Kyse ei ole toimintahäiriöstä.

<“Akun uudelleenkalibroinnin” suorittaminen Windowsin sulkemisen jälkeen>

- Täysi lataus: Noin 2,5 tuntia
- Täysi tyhjennys: Noin 3 tuntia

Kun suoritat “Akun uudelleenlatauksen” ilman Windowsin sulkemista, voi lataukseen/tyhjennykseen kulua enemmän aikaa.

■ Tunnistimet

Tietokoneessa on neljä eri tunnistinta (kiihtyvyy-, gyroskooppi-, magneettinen ja ympäristön valon tunnistin). Voit käyttää näitä tunnistimia kaikkien niiden kanssa yhteensopivien ohjelmien kanssa.

Koska tunnistimien tarkkuus riippuu käyttöympäristöstä ja muista olosuhteista, voi niiden antamia tietoja käyttää vain viitteellisinä.

Kiihtyvyy-, gyroskooppi- ja magneettinen tunnistin sijaitsevat LCD-näytön vasemmassa alareunassa. Tunnistimien havainnot saattavat vaihdella riippuen siitä, miten pitelet tietokonetta, käytetystä sovelluksesta sekä muista tekijöistä.

● Automaattinen kirkkauden säätö

Tietokone on varustettu automaattisella kirkkauden säätötoiminnolla, joka säätää näytön kirkkautta ympäristön valon tunnistimen avulla. Voit säätää automaattista säätötoimintoa alla kuvatulla tavalla.

Windows 8

- ① Näytä "Oikopolku" ja kosketa  - [Muuta tietokoneen asetuksia] - [Yleiset] - [Näyttö] - [Säädä näytön kirkkautta automaattisesti].

Windows 7

- ① Napsauta  (Käynnistä) - [Ohjauspaneeli] - [Laitteisto ja äänet] - [Power Option].
- ② Napsauta [Muuta suunnitelman asetuksia] nykyisen käyttämäsi virrankäyttösuunnitelman kohdasta.
- ③ Napsauta [Muuta virranhallinnan lisäasetuksia] kaksoisnapsauta [Näyttö].
- ④ Kaksoisnapsauta [Ota kirkkauden säätö käyttöön], tee tarvittavat muutokset asetuksiin ja napsauta [OK].
Aseta kaikki asetukset ON-asentoon (päälle), jolloin näytön kirkkautta säädetään automaattisesti.

Ympäristön valon tunnistin sijaitsee LCD-näytön yläosassa.

Ympäristön valon tunnistin ei havaitse ympäröivää valoa, jos tunnistin on peitetty tai likainen.

● Magneettinen tunnistin

Tietokoneen magneettisen tunnistimen toiminta perustuu maan magneettikenttään. Magneettinen tunnistin ei tämän takia välttämättä toimi oikein ja sen näyttämät arvot voivat olla epätarkkoja seuraavissa ympäristöissä.

- Teräsrakenteiden, kuten siltojen tai rakennusten lähellä tai sisällä
- Autojen sisällä tai lähellä sekä junien sähkölinjojen lähellä
- Lähellä metallisia huonekaluja tai kodinkoneita
- Kun AC-adapteri tai muu oheislaite on tietokoneen lähellä
- Lähellä magneetteja, kaiuttimia tai muita esineitä, jotka aiheuttavat voimakkaan magneettisen kentän

Magneettisen tunnistimen osoittamat magneettiset suunnat eivät välttämättä ole tarkkoja heti tuotteen oston jälkeen tai ympäristössä, jossa magneettinen kenttä on heikko.

Tässä tapauksessa käynnistä tietokone ja liikuta sitä seuraavalla tavalla.

- ① Pitele tietokonetta niin, että sen näyttöpuoli on ylöspäin ja vaakatasossa.
- ② Pidä tietokonetta vaakatasossa ja käännä sitä 90 astetta tai enemmän myötäpäivään.
- ③ Palauta tietokone asentoon ① ja käännä sitä 90 astetta tai enemmän vastapäivään.
- ④ Palauta tietokone asentoon ①.
- ⑤ Kallista tietokonetta 90 astetta tai enemmän vasemmalle niin, että tietokoneen vasen puoli on kallistettu alaspäin.
- ⑥ Palauta tietokone asentoon ①. Kallista tietokonetta 90 astetta tai enemmän oikealle niin, että tietokoneen oikea puoli on kallistettu alaspäin.

VAROITUS

- Pitele tietokoneesta tiukasti kiinni, kun liikutat sitä. Tietokoneen pudottamisesta johtuvat voimakkaat tärähdykset saattavat johtaa tietokoneen vaurioitumiseen.

Huolto

Jos LCD-paneelin pinta on likainen tai sille muodostuu vesipisaroita, pyyhi ne pois heti. Jos näin ei tehdä, saattaa tuloksena olla LCD-paneelin värjäytyminen.

LCD-paneelin puhdistus

Käytä tietokoneen mukana toimitettua pehmeää liinaa. (Saat lisätietoja kohdasta "Suggestions About Cleaning the LCD Surface" →  Reference Manual "Screen Input Operation".)

Muiden alueiden kuin LCD-paneelin puhdistus

Pyyhi pehmeällä ja kuivalla liinalla, kuten harsolla. Jos käytät pesuainetta, kasta pehmeä liina vedellä laimennettuun pesuaineeseen ja purista se kuivaksi.

VAROITUS

- Älä käytä bentseeniä, tinneriä tai isopropanolia, sillä ne saattavat vahingoittaa tietokoneen pintoja aiheuttaen värien haalistumista jne. Älä käytä kaupoista saatavia kodin pesuaineita ja kosmetiikkaa, sillä niiden sisältämät ainesosat voivat vahingoittaa pintoja.
- Älä levitä vettä tai pesuaineita suoraan tietokoneelle, sillä neste saattaa valua tietokoneen sisään ja aiheuttaa toimintahäiriöitä tai muuta vahinkoa.

Pölysuojuksen sisäpuolen puhdistaminen

Puhdista pölysuojuksen sisäpuoli noin kerran kuukaudessa kuten seuraavassa esitetään.

- ① Sammuta tietokone ja irrota AC-adapteri.
- ② Käännä tietokone ylösalaisin ja poista akkupakkaus.
- ③ Irrota ruuvi (A) ja pölysuojus kuten alla olevassa kuvassa.

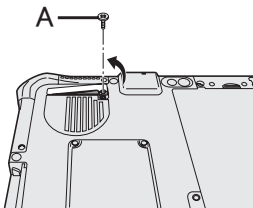

- ④ Puhdista pölysuojuksen sisäpuoli.
- ⑤ Aseta pölysuojus, ruuvi ja akkupakkaus takaisin.

Ohjelmiston asennus

Ohjelmiston asennus palauttaa tietokoneen oletusasetukset. Kun asennat ohjelmiston, flash-muistin tiedot pyyhkiytyvät pois.

Tee tärkeistä tiedoista varmuuskopio levyille tai ulkoiselle kovalevyille ennen asennusta.

VAROITUS

- Älä poista flash-muistissa olevaa palautusosiota. Palautusosiota ei voi käyttää tietojen tallentamiseen.

Suorita seuraavat toimet tarkistaaksesi palautusosion.

① Windows 8

Avaa "Tietokone". Kosketa pitkään [Tietokone] ja napsauta tämän jälkeen [Hallinta]. Avataksesi kohdan "Tietokone", noudata seuraavia ohjeita ollessasi aloitusnäytössä.

1. Sipsaise käynnistysruudussa sisäänpäin näytön oikeasta reunasta.
2. Napsauta työkalupalkin kohtaa [Kaikki sovellukset].
3. Napsauta [Tietokone] kohdasta "Windows-järjestelmä".

Windows 7

Napsauta  (Käynnistä) ja napsauta oikealla painikkeella [Tietokone] ja tämän jälkeen [Hallinta].

- Tavallisen käyttäjän tulee antaa järjestelmänvalvojan salasana.

② Napsauta [Levyhallinta].

HUOMIO

- Voit käyttää seuraavassa esitettyjä painikkeita näppäimistön sijasta.

 : F2-näppäin (oletusasetus)

 : ↓ -näppäin

 : ↑ -näppäin

 : Enter-näppäin

 : Sarkainnäppäin

■ Flash-muistin palautus

Voit asentaa uudelleen käyttöjärjestelmän, joka oli valmiiksi asennettuna tietokoneen ostohetkellä (Windows 8 tai Windows 7).

Valmistelu

- **Windows 8** <Vain TPM:llä varustetut mallit> Liitä ulkoinen näppäimistö.
- Poista kaikki oheislaitteet.
- Liitä AC-adapteri, äläkä irrota sitä ennen kuin asennus on suoritettu loppuun.

Windows 8

1 Suorita "Poista kaikki ja asenna Windows uudelleen".

- ① Näytä "Oikopolku" ja kosketa  - [Muuta tietokoneen asetuksia] - [Yleiset].
- ② Napsauta [Aloita] kohdasta "Poista kaikki ja asenna Windows uudelleen".
- ③ Valitse vaihtoehto.

- Poista pelkästään omat tiedostot

Windowsin uudelleenasetuksen suorittaminen kestää hetken (noin 20 minuuttia).

- Puhdista asema täysin

Jos asema puhdistetaan täysin, poistettuja tiedostoja ei voida palauttaa helposti, ja turvataso nousee. Käsittelyaika on pitempi (noin 140 minuuttia).

Seuraa näytön ohjeita.

Tietokone käynnistyy uudelleen uudelleenasetuksen jälkeen.

- Älä häiritse asennusta esimerkiksi tietokoneen sammuttamisella tai muulla toiminnolla. Muuten asennus ei välttämättä onnistu, Windows ei välttämättä käynnisty ja tiedot voivat vioittua.

2 Suorita ensimmäisen käyttökerran toiminnot (→ sivu 20).

HUOMIO

- Päivämäärä ja kellonaika, sekä aikavyöhyke ei välttämättä ole oikea. Muista asettaa ne oikein.

3 Suorita Windows-päivitys.

4 <Vain TPM:llä varustetut mallit> Tyhjennä TPM.

- ① Sipaise käynnistysruudussa sisäänpäin näytön alareunasta ja napsauta työkalupalkin kohtaa [Kaikki sovellukset].
- ② Napsauta [Suorita] kohdasta “Windows-järjestelmä”, syötä teksti [tpm.msc] ja napsauta [OK].
- ③ Napsauta [Poista TPM] kohdasta “Toiminnot”, joka sijaitsee “TPM-hallinta paikallisessa tietokoneessa” -ruudun oikealla puolella.
- ④ Napsauta [Käynnistä uudelleen] näytöstä “Hallitse TPM-suojauslaitteistoa”. Tietokone käynnistyy uudelleen.
- ⑤ Kun näytölle ilmestyy teksti “TPM configuration change was requested to ...”, paina **F12**. Työpöytäruutu ilmestyy näkyviin.
- ⑥ Kun näytölle ilmestyy teksti “TPM-turvapiiri on valmis”, paina [Sulje].

Windows 7

1 Käynnistä tietokone ja kosketa näytön vasenta yläkulmaa useita kertoja, kun [Panasonic]-käynnistysikkuna on näkyvissä.

Setup Utility käynnistyy.

- Jos [Panasonic]-käynnistysikkuna ei tule näkyviin, käynnistä tietokone koskettamalla samalla näytön vasenta yläkulmaa.
- Jos sinulta kysytään salasanaa, anna valvojan salasana.

2 Kirjoita kaikki Setup Utility sisältö muistiin ja kosketa [Exit] ja kaksoiskosketa [Load Default Values].

Napsauta vahvistusviestissä [YES].

3 Kosketa [Exit] ja kaksoiskosketa [Save Values and Reboot].

Napsauta vahvistusviestissä [YES].

Tietokone käynnistyy uudelleen.

4 Kosketa näytön vasenta yläkulmaa useita kertoja, kun [Panasonic]-käynnistysikkuna on näkyvissä.

Setup Utility käynnistyy.

- Jos sinulta kysytään salasanaa, anna valvojan salasana.

5 Valitse [Exit]-valikko ja tämän kaksoiskosketa [Recovery Partition]. Paina tämän jälkeen **Enter**.

6 Napsauta [Reinstall Windows] ja sitten [Next].

Lisenssisopimusruutu avautuu.

7 Napsauta [YES].

Lisenssisopimusruutu avautuu.

8 Napsauta [Yes, I agree to the provisions above and wish to continue!] ja sitten [Next].

9 Valitse asetus ja napsauta [Next].

- [Reinstall Windows to the whole Hard Disk to factory default.]

Valitse tämä vaihtoehto, jos haluat asentaa Windowsin tehdasasetuksilla. Asennuksen jälkeen voit luoda uuden osion. Katso lisätietoja uuden osion lisäämisestä kohdasta “Osiointirakenteen muuttaminen” (→ sivu 22).

- [Reinstall to the System and OS partitions.]¹

Valitse tämä vaihtoehto, kun flash-muisti on jo jaettu useisiin osioihin. Katso lisätietoja uuden osion lisäämisestä kohdasta “Osiointirakenteen muuttaminen” (→ sivu 22).

Voit säilyttää osiointirakenteen.

¹ Tämä ei ilmesty näkyviin, jos Windowsia ei voida asentaa palautusosioon ja Windowsin käytettävissä olevaan alueeseen.

10 Napsauta vahvistusviestissä [YES].

11 Valitse käyttöjärjestelmä (32bit tai 64bit) ja napsauta [OK].

12 Napsauta vahvistusviestissä [YES].

Asennus käynnistyy ruudulla olevien ohjeiden mukaisesti. (Se kestää noin 20 minuuttia.)

- Älä keskeytä asennusta esimerkiksi sammuttamalla tietokonetta tai painamalla **Ctrl** + **Alt** + **Del**.

Muuten asennus ei välttämättä onnistu, Windows ei välttämättä käynnisty ja tiedot voivat vioittua.

13 Kun lopetusruutu avautuu, napsauta [OK] sammuttaaksesi tietokoneen.

14 Käynnistä tietokone.

- Jos sinulta kysytään salasanaa, anna valvojan salasana.

15 Suorita “Ensimmäisen käyttökerran toiminnot” (→ sivu 20).

16 Käynnistä Setup Utility ja muuta asetukset tarvittaessa.

17 Suorita Windows-päivitys.

■ Recovery Disc -levyn käyttäminen

Käytä palautuslevyä seuraavissa tilanteissa.

- Olet unohtanut pääkäyttäjän salasanan.
- Asennus ei ole valmis. Flash-muistissa oleva palautusosio on saattanut vahingoittua.
- **Windows 7** <Vain Windows 7 downgrade -malli>

Vaihtaaksesi käyttöjärjestelmää Windows 7:n ja Windows 8:n välillä.

HUOMIO

- **Windows 7** Jos haluat muuttaa OS 32-bittisestä 64-bittiseen tai päinvastoin, asenna OS flash-muistin palautusosion avulla.

Valmistelu

- Valmistele seuraavat asiat:
 - Palautuslevy (→  Reference Manual “Recovery Disc Creation Utility”)
 - USB DVD-asema (valinnainen) (katso tietoja saatavilla olevista tuotteista katalogeista ja muista lähteistä)
- Poista kaikki oheislaitteet (paitsi DVD -asema).
- Liitä AC-adapteri, äläkä irrota sitä ennen kuin asennus on suoritettu loppuun.

1 Liitä DVD-asema USB-porttiin.

2 Käynnistä Setup Utility.

Windows 8

- ① Näytä "Oikopolku" ja kosketa  - [Muuta tietokoneen asetuksia] - [Yleiset].
- ② Napsauta [Käynnistä uudelleen nyt] kohdasta "Käynnistykseen lisäasetukset".
- ③ Napsauta [Vianmääritys] - [Lisäasetukset] - [UEFI-laiteohjelmiston asetukset] - [Käynnistä uudelleen].

Windows 7

Käynnistä tietokone ja kosketa näytön vasenta yläkulmaa, kun näet [Panasonic]-käynnistysruudun.

- Jos [Panasonic]-käynnistysruutu ei tule näkyviin, käynnistä tietokone ja kosketa samalla näytön vasenta yläkulmaa.
- Jos sinulta kysytään salasanaa, anna valvojan salasana.

3 Kirjoita kaikki Setup Utility sisältö muistiin ja kosketa [Exit] ja kaksoiskosketa [Load Default Values].

Napsauta vahvistusviestissä [YES].

4 Tarkista Setup Utilityn [UEFI Boot] -asetus.

[UEFI Boot] -asetuksen tulisi olla asetettu seuraavalla tavalla.

Käytettäessä palautuslevyä Windows 8:lle: [Enabled]

Käytettäessä palautuslevyä Windows 7:lle: [Disabled]

5 Aseta Recovery Disc DVD-asemaan.

6 Kosketa [Exit] ja kaksoiskosketa [Save Values and Reboot].

Napsauta vahvistusviestissä [YES].

Tietokone käynnistyy uudelleen.

7 Kosketa näytön vasenta yläkulmaa, kun näet [Panasonic]-käynnistysruudun.

Setup Utility käynnistyy.

- Jos sinulta kysytään salasanaa, anna valvojan salasana.

8 Kosketa [Exit], kaksoiskosketa sitten omaa DVD-asemaasi kohdassa [Boot Override].

9 Kaksoiskosketa [Yes].

Tietokone käynnistyy uudelleen.

10 Napsauta [Reinstall Windows] ja sitten [Next].

11 Windows 8 Napsauta vahvistusviestissä [YES].

12 Napsauta License Agreement -ruudussa [Yes, I agree to the provisions above and wish to continue!] ja sitten [Next].

13 Käytettäessä palautuslevyä Windows 8:lle napsauta [Next].

Käytettäessä palautuslevyä Windows 7:lle valitse asetukset ja napsauta [Next].

- [Reinstall Windows to the whole Hard Disk to factory default.]
Valitse tämä vaihtoehto, jos haluat asentaa Windowsin tehdasasetuksilla. Asennuksen jälkeen voit luoda uuden osion. Katso lisätietoja uuden osion lisäämisestä kohdasta "Osiointirakenteen muuttaminen" (→ sivu 22).
- [Reinstall to the System and OS partitions.]²
Valitse tämä vaihtoehto, kun kovalevy on jo jaettu useisiin osioihin. Katso lisätietoja uuden osion lisäämisestä kohdasta "Osiointirakenteen muuttaminen" (→ sivu 22).
Voit säilyttää osiointirakenteen.
² Tämä ei ilmesty näkyviin, jos Windowsia ei voida asentaa palautusosioon ja Windowsin käytettävissä olevaan alueeseen.

14 Napsauta vahvistusviestissä [YES].

Asennus käynnistyy ruudulla olevien ohjeiden mukaisesti. (Se kestää noin 30 - 45 minuuttia.)

- Älä keskeytä asennusta esimerkiksi sammuttamalla.
Muuten asennus ei välttämättä onnistu, Windows ei välttämättä käynnisty ja tiedot voivat vioittua.

15 Kun lopetusruutu avautuu, poista palautuslevy ja DVD-asema.

Seuraa näytöllä esitettäviä ohjeita.

Joillakin malleilla se saattaa kestää noin 40 minuuttia.

16 Suorita ensimmäisen käyttökerran toiminnot (→ sivu 20).

HUOMIO

- **Windows 8** Päivämäärä ja kellonaika, sekä aikavyöhyke ei välttämättä ole oikea. Muista asettaa ne oikein.

17 Käynnistä Setup Utility ja muuta asetukset tarvittaessa.

18 Suorita Windows-päivitys.

19 **Windows 8** <Vain TPM:llä varustetut mallit> Tyhjennä TPM (→ sivu 30).





Vianetsintä (Perusteet)

Seuraa alla olevia ohjeita ongelmien ilmetessä. "Reference Manual" sisältää myös edistyneen vianetsintäoppaan. Ohjelmistoon liittyviin ongelmiin löydät apua ohjelmiston käyttöoppaasta. Jos ongelmaan ei löydy ratkaisua, ota yhteyttä Panasonicin tekniseen tukipalveluun. Voit myös tarkistaa tietokoneen tilan PC Information Viewer -ohjelman avulla (→  Reference Manual "Troubleshooting (Advanced)").

■ Käynnistys



Tietokone ei käynnisty. Virran tai akun merkkivalo ei pala.	<ul style="list-style-type: none">● Liitä AC-adapteri.● Aseta tietokoneeseen täyteen ladattu akku.● Jos USB-porttiin on liitetty laite, ota laite pois, tai aseta [USB Port] tai [Legacy USB Support] Setup Utility [Advanced] -valikon [Disabled] -välilehdessä.● Kytke piilotettu tila pois päältä (→  Reference Manual "Setup Utility").● Tarkista Setup Utilityn [UEFI Boot] -asetus. [UEFI Boot] -asetuksena tulisi olla Windows 8 [Enabled] / Windows 7 [Disabled].
Virta on päällä, mutta "Warming up the system" ilmestyy näyttöön.	<ul style="list-style-type: none">● Tietokone lämpenee ennen käynnistystä. Odotat tietokoneen käynnistymistä (maksimiodotusaika näytetään näytöllä). Jos "Cannot warm up the system" -viesti tulee näyttöön, tietokone ei lämmennyt eikä käynnisty. Siinä tapauksessa kytke tietokoneen virta pois, jätä tietokone vähintään 5 °C asteen ympäristöön noin tunnin ajaksi. Sen jälkeen kytke virta päälle uudestaan.
Tietokone ei käynnisty. Tietokone ei poistu unitilasta. (Akun merkkivalo vilkkuu vihreänä ja oranssina vuorotellen.)	<ul style="list-style-type: none">● Jätä tietokone vähintään 5 °C asteen ympäristöön noin tunnin ajaksi. Sen jälkeen kytke virta päälle uudestaan.
Olet unohtanut salasanan.	<ul style="list-style-type: none">● Valvojan tai käyttäjän salasana: Ota yhteyttä Panasonicin tekniseen tukipalveluun.● Järjestelmänvalvojan salasana:<ul style="list-style-type: none">• Jos sinulla on salasanan palautuslevy, voit määrittää järjestelmänvalvojan salasanan uudelleen. Aseta levy asemaan ja syötä mikä tahansa väärä salasana. Sen jälkeen seuraa näytöllä esitettäviä ohjeita ja syötä uusi salasana.• Jos sinulla ei ole salasanan palautuslevyä, asenna (→ sivu 29) ja määritä Windowsin asetukset ja anna sitten uusi salasana.
"Remove disks or other media. Press any key to restart" tai vastaava viesti ilmestyy näyttöön.	<ul style="list-style-type: none">● Asemassa on disketti tai levy, joka ei sisällä järjestelmän uudelleen käynnistystietoja. Poista disketti tai levy ja paina mitä tahansa painiketta.● Jos USB-porttiin on liitetty laite, ota laite pois, tai aseta [USB Port] tai [Legacy USB Support] Setup Utility [Advanced] -valikon [Disabled] -välilehdessä.● Jos ongelma ei katoa levyn poistamisen jälkeen, kyseessä saattaa olla flash-muistin virhe. Ota yhteys Panasonic tekniseen tukipalveluun.

■ Käynnistys



Windows käynnistyy ja toimii hitaasti.	<ul style="list-style-type: none">● Käynnistä Setup Utility (→  Reference Manual "Setup Utility") palauttaaksesi Setup Utility asetukset (pois lukien salasana) oletusarvoihinsa. Käynnistä Setup Utility ja tee asetukset uudelleen. (Huomaa, että käsittelynopeus riippuu sovelluksesta, joten tämä menettely ei välttämättä tee Windowsista nopeampaa.)● Jos olet asentanut ostamisen jälkeen taustaohjelmiston, sammuta se.
Päivämäärä ja kellonaika ovat vääriä.	<ul style="list-style-type: none">● Vaihda asetukset oikeiksi.<ol style="list-style-type: none">① Avaa Ohjauspaneeli.<ul style="list-style-type: none">Windows 81. Sipaise käynnistysruudussa sisäänpäin näytön alareunasta.2. Napsauta työkalupalkin kohtaa [Kaikki sovellukset].3. Napsauta [Ohjauspaneeli] kohdasta "Windows-järjestelmä".Windows 7Napsauta  (Käynnistä) - [Ohjauspaneeli].② Napsauta [Aika-, kieli- ja alueasetukset] - [Päivämäärä ja aika].③ Napsauta [Muuta aikavyöhykettä].④ Valitse aikavyöhyke, ja vapsauta [OK].⑤ Napsauta [Muuta päivämäärää ja aikaa ...], ja aseta päivämäärä ja kellonaika.● Jos ongelmaan ei löydy ratkaisua, sisäisen kellon akku pitää ehkä vaihtaa. Ota yhteyttä Panasonicin tekniseen tukipalveluun.● Kun tietokone on yhdistetty LAN-verkkoon, tarkista palvelimen päivämäärä ja aika.● Tämä tietokone ei tunnista oikein vuotta 2100 tai sitä myöhempiä vuosia.
[Executing Battery Recalibration] ilmestyy näyttöön.	<ul style="list-style-type: none">● Akun kalibrointi peruutettiin ennen kuin Windows suljettiin edellisen kerran. Käynnistä Windows kytkemällä tietokoneen virtakytkin pois päältä. Sen jälkeen kytke tietokoneen virta päälle uudelleen.
[Enter Password] -viesti ei ilmesty näyttöön unitilan/lepotilan jälkeen.	<ul style="list-style-type: none">● Valitse Setup Utilityn [Security]-valikon kohdasta [Password On Resume] asetus [Enabled] (→  Reference Manual "Setup Utility").● Windows-salasanaa voidaan käyttää Setup Utility -ohjelmassa asetetun salasanan sijaan.<ol style="list-style-type: none">① Avaa Ohjauspaneeli.<ul style="list-style-type: none">Windows 81. Sipaise käynnistysruudussa sisäänpäin näytön alareunasta.2. Napsauta työkalupalkin kohtaa [Kaikki sovellukset].3. Napsauta [Ohjauspaneeli] kohdasta "Windows-järjestelmä".Windows 7Napsauta  (Käynnistä) - [Ohjauspaneeli].② Napsauta [Käyttäjätilit] - [Lisää tai poista käyttäjätilejä].③ Napsauta [Järjestelmä ja suojaus] - [Virranhallinta-asetukset] - [Edellytä salasanaa, kun tietokone aktivoituu] ja valitse kohta [Vaadi salasana].

Vianetsintä (Perusteet)

■ Käynnistys

Tietokone ei palaudu uni- tai lepotilasta.	<ul style="list-style-type: none">● Yksi seuraavista asioista on saatettu tehdä koneen ollessa uni- tai lepotilassa. Käynnistä tietokone painamalla virtakytkintä. Tallentamat- tomat tiedot katoavat.<ul style="list-style-type: none">• Tietokoneen ollessa unitilassa AC-adapteri tai akkupakkaus otettiin irti tai oheislaitte kytkettiin kiinni tai otettiin irti.• Virtakytkintä painettiin neljä sekuntia tai pidempään, jolloin tietokone pakotettiin sammumaan.● Tietokoneessa saattaa ilmaantua virhe silloin, kun tietokone menee automaattisesti unitai valmiustilaan näytönsäästäjän ollessa päällä. Si- inä tapauksessa sammuta näytönsäästäjä tai vaihda näytönsäästäjän kuviota.
Muut käynnistysongel- mat.	<ul style="list-style-type: none">● Käynnistä Setup Utility (→  Reference Manual "Setup Utility") pa- lautaaksesi Setup Utility asetukset (pois lukien salasanat) oletusarvoi- hinsa. Käynnistä Setup Utility ja tee asetukset uudelleen.● Poista kaikki oheislaitteet.● Tarkista, ettei kyseessä ole levyvirhe.<ol style="list-style-type: none">① Poista kaikki oheislaitteet, mukaan lukien ulkoinen näyttö.② Avaa "Tietokone".<ul style="list-style-type: none">Windows 81. Sipaise käynnistysruudussa sisäänpäin näytön alareunasta.2. Napsauta työkalupalkin kohtaa [Kaikki sovellukset].3. Napsauta [Tietokone] kohdasta "Windows-järjestelmä".Windows 7Napsauta  (Käynnistä) - [Tietokone].③ Napsauta oikealla näppäimellä [Paikallinen levy (C:)] ja napsauta tämän jälkeen [Ominaisuudet].④ Napsauta [Työkalut] - [Tarkista...].<ul style="list-style-type: none">• Tavallisen käyttäjän tulee antaa järjestelmänvalvojan salasana.⑤ Valitse asetus kohdasta [Levyn tarkistuksen asetukset] ja napsauta [Käynnistä].⑥ Napsauta [Ajoita levyn tarkistus] ja käynnistä tietokone uudelleen.● Windows 7 Yhdistä ulkoinen näppäimistö ja käynnistä tietokone Turvamoodi- tilassa, tarkista sitten virhetiedot. Kun [Panasonic]-käynnistysruutu poistuu näkyville^{*1} käynnistettäessä, paina ja pidä näppäintä F8 po- hjassa, kunnes näkyville ilmestyy until the Windows Advanced Options Menu. Valitse Vikasietotila ja paina Enter. ^{*1} Kun [Password on boot] on asetettu arvoon [Enabled] Setup Utili- tyn [Security]-valikossa, [Enter Password] ilmestyy näytölle, kun [Panasonic]-käynnistysruutu on kadonnut. Kun olet syöttänyt salasan- an paina Enter ja pidä tämän jälkeen F8 painettuna pohjassa.

■ Salasanan syöttö

Vaikka syötin jo salasa- nani, salasanan syöt- töruutu näkyy uudelleen näytössä.	<Vain jos ulkoinen näppäimistö on yhdistettynä> <ul style="list-style-type: none">● Tietokone on ehkä ten-key -tilassa. Jos NumLk -merkkivalossa  palaa valo, paina NumLk poistuak- sesi ten-key -tilasta. Syötä salasana sen jälkeen uudelleen.● Tietokone on ehkä Caps Lock -tilassa. Jos Caps Lock -merkkivalossa  palaa valo, paina Caps Lock poistuaksesi Caps Lock -tilasta. Syötä salasana sen jälkeen uudelleen.
---	---



■ Salasan syöttö

Windowsiin kirjautuminen ei onnistu. ("Virheellinen käyttäjänimi tai salasana." näytetään ruudulla.)	<ul style="list-style-type: none">● Käyttäjänimi (tilin nimi) sisältää "@"-merkin.<ul style="list-style-type: none">- Jos toinen tilin nimi on olemassa: Kirjaudu Windowsiin toisella tilin nimellä ja poista tili, jonka nimi sisältää @-merkin. Luo sitten uusi nimi.- Jos toista tilin nimeä ei ole olemassa: Sinun täytyy asentaa Windows uudelleen (→ sivu 29).
--	---

■ Sammutus

Windows ei sammu.	<ul style="list-style-type: none">● Poista USB-laite.● Odota muutama minuutti. Kyseessä ei ole toimintahäiriö.
-------------------	---

■ Näyttö



Ei näyttöä.	<ul style="list-style-type: none">● Olet valinnut ulkoisen näytön.<ul style="list-style-type: none">Windows 8<ol style="list-style-type: none">① Näytä "Oikopolku" ja kosketa  - .② Kosketa ja valitse näyttötila.Windows 7<ol style="list-style-type: none">① Kosketa pitkään työpöytää ja kosketa sitten [Grafiikkaominaisuudet...].② Valitse jokin sovellustiloista ja kosketa [OK].③ Kosketa [Multiple Displays].④ Valitse näyttö kohdasta [Operating Mode].⑤ Kosketa [Apply].⑥ Kosketa [OK].⑦ Kosketa, mikäli tarpeen, [General Settings], aseta värisyvyys, tarkkuus,jne. ja kosketa sitten [OK].● Kun käytät ulkoista näyttöä,<ul style="list-style-type: none">• Tarkista johtoliitännät.• Käynnistä näyttö.• Tarkista ulkoisen näytön asetukset.● Virransäästötoiminto on sammuttanut näytön.<ul style="list-style-type: none">Windows 8<p>Kosketa näyttöä.</p>Windows 7<p>Jatka koskettamalla näyttöä.</p>● Virransäästötoiminto asetti tietokoneen lepo- tai valmiustilaan. Käynnistä uudelleen painamalla virtakytkintä.
Näyttö on tumma.	<ul style="list-style-type: none">● Näyttö on tummempi, kun AC-adapteria ei ole liitetty. Avaa Dashboard for Panasonic PC ja säädä kirkkautta. Voit säätää kirkkauden erikseen silloin, kun AC-adapteri on liitetty tai kun se ei ole liitetty.● Kytke piilotettu tila pois päältä (→  Reference Manual "Setup Utility").
Näyttö on epäselvä.	<ul style="list-style-type: none">● Näytön värien määrä sekä resoluutio saattaa vaikuttaa näytön laatuun. Käynnistä tietokone uudelleen.● Ulkoisen laitteen liittäminen/poistaminen saattaa vaikuttaa näytön laatuun. Käynnistä tietokone uudelleen. Tehdasoletusasetuksena näyttö säätyy automaattisesti perustuen ympäristön valon tunnistimen tunnistamaan ympäristön valon määrään. Voit säätää tämän tunnistimen asetuksia (→ sivu 26).

Vianetsintä (Perusteet)

■ Näyttö

Näyttöjen rinnakkaisen käytön aikana yksi näytöstä tulee epäselväksi.	<ul style="list-style-type: none">● Kun käytät laajennettua työpöytää, käytä samoja näyttövärejä sekä ulkoisessa näytössä että LCD-näytössä. Jos ongelmat eivät katoa, yritä toista näyttöä. Kosketa pitkään työpöytää ja kosketa [Grafiikkaominaisuudet...] - [Display].● Näyttöä ei voi käyttää samanaikaisesti ennen kuin Windowsin käynnistys on suoritettu loppuun (Setup Utilityn aikana jne.).
Ulkoinen näyttö ei toimi normaalisti.	<ul style="list-style-type: none">● Jos ulkoinen näyttö ei tue virransäästötoimintoa, se ei välttämättä toimi normaalisti, kun tietokone siirtyy virransäästötilaan. Sammuta ulkoinen näyttö.
Näytön kuva ei käänny.	<ul style="list-style-type: none">● Käynnissä oleva sovellus ei välttämättä tue näytön kääntämistä. Sulje sovellus ja yritä kääntää kuva uudelleen. Tämä voi korjata tilanteen.● Jos automaattinen kääntäminen on pois päältä, ei näytön kuva käänny automaattisesti.



■ Näyttö

Osoitin ei toimi.	<ul style="list-style-type: none">● Kun käytät ulkoista hiirtä, liitä se kunnolla tietokoneeseen.● Käynnistä tietokone uudelleen ulkoista näppäimistöä/hiirtä käyttäen.● Jos tietokone ei vastaa ulkoisen näppäimistön/hiiren komentoihin, lue "Ei vastausta" (→ sivu 39).
Digitointikynä ei osu oikeaan kohtaan.	<ul style="list-style-type: none">● Suorita näytön kalibrointi (→  Reference Manual "Screen Input Operation").● Käytä mukana toimitettua kynää.● Et pysty välttämättä osoittamaan oikeaan kohtaan Windowsin kirjautumisnäytössä tai aloitusnäytössä. Käytä kirjautumiseen ulkoista näppäimistöä tai ulkoista hiirtä.● Et voi välttämättä osoittaa oikeata kohtaa sormeasi käyttäen, kun tietokone palautetaan uni- tai lepotilasta ja näyttöä käännetään. Noudata tässä tapauksessa alla olevia ohjeita.<ul style="list-style-type: none">① Windows 8<ol style="list-style-type: none">1. Sipaise käynnistysruudussa sisäänpäin näytön alareunasta, ja napsauta työkalupalkin kohtaa [Kaikki sovellukset].2. Napsauta [Suorita] kohdasta "Windows-järjestelmä", syötä teksti [c:\util\resset\resset.exe] ja napsauta [OK].② Windows 7<p>Napsauta  (Käynnistä) ja syötä teksti "c:\util\resset\resset.exe" kohtaan [Hae ohjelmista ja tiedostoista]. Paina tämän jälkeen Enter.</p>③ Napsauta [Kyllä], kun näytölle ilmestyy [Käyttäjätilien valvonta] -ruutu.④ Select [Poistettu käytöstä] ja napsauta [OK].④ Napsauta [Kyllä], kun sinua pyydetään käynnistämään tietokone uudelleen.
Ei näytä "Oikopolku"-asetusta tai vaikeuksia näyttää "Oikopolku".	<ul style="list-style-type: none">● Poista kalibrointitiedot.<ul style="list-style-type: none">① Käynnistä Dashboard for Panasonic PC ja kosketa [Basic] - [Touch Calibration].② Kosketa [Reset...] ja noudata näytön ohjeita.

■ Näytöllä esitettävä asiakirja

<p>Windows 7 PDF-muotoista asiakirjaa ei näytetä.</p>	<ul style="list-style-type: none">● Asenna Adobe Reader.<ol style="list-style-type: none">① Kirjautu Windowsiin järjestelmänvalvojana.② Napsauta  (Käynnistä) ja syötä teksti "c:\util\resset\Pinstall.bat" kohtaan [Hae ohjelmista ja tiedostoista]. Paina tämän jälkeen Enter.③ Päivitä Adobe Reader uusimpaan versioon. Jos tietokoneesi on yhteydessä Internetiin, käynnistä Adobe Reader ja napsauta [Help] - [Check for Updates].
--	---

■ Muut ongelmat

<p>Ei vastausta.</p>	<ul style="list-style-type: none">● Avaa Tehtävienhallinta ja sulje ohjelmasovellus, joka ei vastaa.● Syöttönäyttö (esim. salasanan syöttönäyttö käynnistyksen yhteydessä) saattaa olla piilossa toisen ikkunan takana. Tarkista koskettamalla näytön alareunan sovelluskuvakkeita.● Sammuta tietokone painamalla virtakytkintä neljä sekuntia tai pidempään, kytke se sitten päälle painamalla virtakytkintä. Jos sovel-lusohjelma ei toimi normaalisti, poista asennus ja asenna ohjelma uudelleen. Poistaaksesi asennuksen,<ol style="list-style-type: none">① Avaa Ohjauspaneeli.<p>Windows 8</p><ol style="list-style-type: none">1. Sipaise käynnistysruudussa sisäänpäin näytön alareunasta.2. Napsauta työkalupalkin kohtaa [Kaikki sovellukset].3. Napsauta [Ohjauspaneeli] kohdasta "Windows-järjestelmä".<p>Windows 7</p>Napsauta  (Käynnistä) - [Ohjauspaneeli].② Click [Ohjelma] - [Poista asennettu ohjelma].
<p>Windows 8:n palautuslevy ei toimi.</p>	<ul style="list-style-type: none">● Suorita palautus käyttäen ensin Windows 7:n palautuslevyä. Suorita palautus tämän jälkeen käyttäen Windows 8:n palautuslevyä.
<p>Verkkoon yhdistäminen ei onnistu.</p>	<ul style="list-style-type: none">● Kytke laite päälle valitsemalla Setup Utility -ohjelman [Advanced]-valikosta kohta [Wireless Configuration] ja valitse haluamasi laitteen ([Wireless LAN] / [Bluetooth] / [Wireless WAN]) kohdalta [Enabled].● Windows 8● Näytä "Oikopolku" ja kosketa  - [Muuta tietokoneen asetuksia] - [Langaton].<p>Aseta kohdan [Lentotila] asetukseksi [Käytössä] ja [Wi-Fi] -kohdan "Langattomat laitteet" -asetukseksi [Ei käytössä] (langatonta LAN:ia varten).</p><p>[Haut débit mobile] -kohdan "Langattomat laitteet" -asetukseksi [Ei käytössä] (langatonta WAN:ia varten).</p><p>[GPS] -kohdan "Langattomat laitteet" -asetukseksi [Ei käytössä] (langatonta WAN:ia varten).</p><p>[Bluetooth] -kohdan "Langattomat laitteet" -asetukseksi [Ei käytössä] (langatonta WAN:ia varten).</p>

LIMITED USE LICENSE AGREEMENT

THE SOFTWARE PROGRAM(S) (“PROGRAMS”) FURNISHED WITH THIS PANASONIC PRODUCT (“PRODUCT”) ARE LICENSED ONLY TO THE END-USER (“YOU”), AND MAY BE USED BY YOU ONLY IN ACCORDANCE WITH THE LICENSE TERMS DESCRIBED BELOW. YOUR USE OF THE PROGRAMS SHALL BE CONCLUSIVELY DEEMED TO CONSTITUTE YOUR ACCEPTANCE OF THE TERMS OF THIS LICENSE.

Panasonic Corporation has developed or otherwise obtained the Programs and hereby licenses their use to you. You assume sole responsibility for the selection of the Product (including the associated Programs) to achieve your intended results, and for the installation, use and results obtained therefrom.

LICENSE

- A. Panasonic Corporation hereby grants you a personal, non-transferable and non-exclusive right and license to use the Programs in accordance with the terms and conditions stated in this Agreement. You acknowledge that you are receiving only a LIMITED LICENSE TO USE the Programs and related documentation and that you shall obtain no title, ownership nor any other rights in or to the Programs and related documentation nor in or to the algorithms, concepts, designs and ideas represented by or incorporated in the Programs and related documentation, all of which title, ownership and rights shall remain with Panasonic Corporation or its suppliers.
- B. You may use the Programs only on the single Product which was accompanied by the Programs.
- C. You and your employees and agents are required to protect the confidentiality of the Programs. You may not distribute or otherwise make the Programs or related documentation available to any third party, by time-sharing or otherwise, without the prior written consent of Panasonic Corporation.
- D. You may not copy or reproduce, or permit to be copied or reproduced, the Programs or related documentation for any purpose, except that you may make one (1) copy of the Programs for backup purposes only in support of your use of the Programs on the single Product which was accompanied by the Programs. You shall not modify, or attempt to modify, the Programs.
- E. You may transfer the Programs and license them to another party only in connection with your transfer of the single Product which was accompanied by the Programs to such other party. At the time of such a transfer, you must also transfer all copies, whether in printed or machine readable form, of every Program, and the related documentation, to the same party or destroy any such copies not so transferred.
- F. You may not remove any copyright, trademark or other notice or product identification from the Programs and you must reproduce and include any such notice or product identification on any copy of any Program.

YOU MAY NOT REVERSE ASSEMBLE, REVERSE COMPILE, OR MECHANICALLY OR ELECTRONICALLY TRACE THE PROGRAMS, OR ANY COPY THEREOF, IN WHOLE OR IN PART.

YOU MAY NOT USE, COPY, MODIFY, ALTER, OR TRANSFER THE PROGRAMS OR ANY COPY THEREOF, IN WHOLE OR IN PART, EXCEPT AS EXPRESSLY PROVIDED IN THE LICENSE.

IF YOU TRANSFER POSSESSION OF ANY COPY OF ANY PROGRAM TO ANOTHER PARTY, EXCEPT AS PERMITTED IN PARAGRAPH E ABOVE, YOUR LICENSE IS AUTOMATICALLY TERMINATED.

TERM

This license is effective only for so long as you own or lease the Product, unless earlier terminated. You may terminate this license at any time by destroying, at your expense, the Programs and related documentation together with all copies thereof in any form. This license will also terminate effective immediately upon occurrence of the conditions thereof set forth elsewhere in this Agreement, or if you fail to comply with any term or condition contained herein. Upon any such termination, you agree to destroy, at your expense, the Programs and related documentation together with all copies thereof in any form.

YOU ACKNOWLEDGE THAT YOU HAVE READ THIS AGREEMENT, UNDERSTAND IT AND AGREE TO BE BOUND BY ITS TERMS AND CONDITIONS. YOU FURTHER AGREE THAT IT IS THE COMPLETE AND EXCLUSIVE STATEMENT OF THE AGREEMENT BETWEEN US, WHICH SUPERSEDES ANY PROPOSAL OR PRIOR AGREEMENT, ORAL OR WRITTEN, AND ANY OTHER COMMUNICATIONS BETWEEN US, RELATING TO THE SUBJECT MATTER OF THIS AGREEMENT.

KÄYTTÖÄ RAJOITTAVA LISENSSISOPIMUS

TÄMÄN PANASONIC TUOTTEEN ("TUOTE") MUKANA TOIMITETUT OHJELMISTO-OHJELMAT ("OHJELMAT") ON SALLITTU VAIN LOPULLISEN KÄYTTÄJÄN ("SINÄ") KÄYTTÖÖN. VAIN SINULLA ON LUPA KÄYTTÄÄ OHJELMIA ALLA OLEVIENTEN LUPAEHTOJEN MUKAISESTI. KÄYTTÄMÄLLÄ OHJELMIA HYVÄKSYT LOPULLISESTI TÄMÄN LIENSIN EHDOT.

Panasonic Corporation on kehittänyt tai muulla tavalla hankkinut omistukseensa Ohjelmat, ja täten antaa sinulle luvan käyttää niitä. Sinä olet yksin vastuussa Tuotteen valinnasta (mukaan lukien tuotteeseen liitetyt Ohjelmat), jolla haluat suorittaa haluamasi tulokset. Olet myös vastuussa Tuotteen asennuksesta, käytöstä sekä saaduista tuloksista.

LISENSSI

- A. Panasonic Corporation antaa sinulle henkilökohtaisen, siirtämättömän ja ei-yksinomaisen oikeuden ja luvan käyttää Ohjelmia tämän Sopimuksen ehtojen mukaisesti. Sinä hyväksyt, että sinulle myönnetään vain RAJALLINEN OIKEUS KÄYTTÄÄ Ohjelmia ja niihin liittyviä asiakirjoja. Sinulle ei myönnetä osaa, omistusoikeutta tai mitään muita oikeuksia Ohjelmiin ja niihin liittyviin asiakirjoihin eikä myöskään Ohjelmien ja niihin liittyvien asiakirjojen edustamiin tai sisältyviin algoritmeihin, käsitteisiin, malleihin ja ideoihin, joiden nimet, omistukset ja oikeudet kuuluvat Panasonic Corporationille tai sen toimittajille.
- B. Voit käyttää Ohjelmia vain sen Tuotteen kanssa, jonka mukana Ohjelmat toimitettiin.
- C. Sinua ja työntekijöitäsi vaaditaan suojelemaan Ohjelmien tietosuojaa. Sinulla ei ole lupaa jakaa tai muulla tavoin antaa Ohjelmia tai niihin liittyviä asiakirjoja kolmannen osapuolen käyttöön, osituskäyttöön tai muuhun käyttöön ilman Panasonic Corporationin ennalta antamaa kirjallista lupaa.
- D. Sinulla ei ole lupaa kopioida tai toistaa, tai antaa lupaa kopioida tai toistaa Ohjelmia tai niihin liittyviä asiakirjoja mihinkään tarkoitukseen. Saat tehdä yhden (1) kopion Ohjelmista vain varmuuskopiotarkoitusta varten ja ainoastaan Ohjelmien omaan käyttöön sitä yhtä Tuotetta varten, jonka mukana Ohjelmat toimitettiin. Sinä et saa muokata tai yrittää muokata Ohjelmia.
- E. Sinä voit luovuttaa Ohjelmat ja käyttölisenssin toiselle osapuolelle vain siinä tapauksessa, kun luovutat Ohjelmien mukana toimitetun Tuotteen toiselle osapuolelle. Tällaisen luovutuksen aikana sinun tulee myös luovuttaa kaikki kopiot, oli ne sitten tulostimella tai koneella luettavassa muodossa jokaisesta Ohjelmasta ja niihin liittyvistä asiakirjoista samalle osapuolelle, tai muussa tapauksessa sinun tulee tuhota kaikki kopiot.
- F. Sinä et saa poistaa mitään tekijänoikeuksiin, tavaramerkkeihin tai muuhun liittyviä ilmoituksia tai tuotetunnistimia Ohjelmista. Sinun tulee toistaa ja sisällyttää kaikki tällaiset ilmoitukset tai tuotetunnistimet kaikkiin Ohjelman kopioihin.

SINÄ ET SAA MUUTTA TAI KÄÄNTÄÄ, TAI MEKAANISESTI TAI ELEKTRONISESTI JÄLJENTÄÄ OHJELMIA ETKÄ KOPIOIDA NIITÄ OSITTAIN EIKÄ KOKONAAN.

SINÄ ET SAA KÄYTTÄÄ, KOPIOIDA, MUOKATA, VAIHTAA TAI SIIRTÄÄ OHJELMIA TAI NIIDEN KOPIOITA KOKONAAN TAI OSITTAIN, PAITSI NIISSÄ TAPAUKSISSA JOTKA ON ERITYISESTI MAINITTU TÄSSÄ LIENSINISSÄ.

JOS LUOVUTAT MINKÄ TAHANSA OHJELMAN KOPION TOISEN OSAPUOLEN HALTUUN, PAITSI NIISSÄ TAPAUKSISSA JOTKA ON MAINITTU YLLÄ KAPPALEESSA E, LIENSINISI LOPETETAAN AUTOMAATTISESTI.

EHDOT

Tämä lisenssi on voimassa niin kauan kun sinä omistat tai vuokraat Tuotteen, paitsi jos se on päätynyt aiemmin. Voit lopettaa lisenssin milloin tahansa tuhoamalla omalla kustannuksellasi Ohjelmat ja niihin liittyvät asiakirjat sekä kaikki missä tahansa muodossa olevat kopiot. Lisenssin voimassaolo lopetetaan myös välittömästi tässä Sopimuksessa mainittujen ehtojen mukaisesti tai jos sinä et suostu noudattamaan Sopimuksen sisältämiä ehtoja. Sopimuksen päättymisen jälkeen sinä suostut tuhoamaan omalla kustannuksellasi Ohjelmat ja niihin liittyvät asiakirjat sekä kaikki missä tahansa muodossa olevat kopiot.

SINÄ VAHVISTAT ETTÄ OLET LUKENUT TÄMÄN SOPIMUKSEN, ETTÄ YMMÄRRÄT SE SISÄLLÖN JA ETTÄ HYVÄKSYT NOUDATTAMAAN SEN EHTOJA. SINÄ HYVÄKSYT MYÖS, ETTÄ TÄMÄ ON TÄYDELLINEN JA AINOA SOPIMUS MEIDÄN VÄLILLÄMME, JOKA KORVAA KAIKKI MUUT SUULLISET TAI KIRJALLISET EHDOTUKSET TAI AIEMMAT SOPIMUKSET JA MITKÄ TAHANSA MUUT TÄTÄ SOPIMUSTA KOSKEVAT YHTEYDENPIDOT VÄLILLÄMME.

Tekniset tiedot

Tämä sivu sisältää perusmallin tekniset tiedot.

Mallinumero riippuu laitteen konfiguraatiosta.

- Mallinumeron tarkistaminen:
Katso tietokoneen alaosa tai laatikko, johon tietokone oli pakattu ostopäivänä.
- CPU-nopeuden, muistin määrän ja flash-muistin koon tarkistaminen:
Käynnistä Setup Utility (→  *Reference Manual* "Setup Utility") ja valitse [Information]-valikko. [Processor Speed]: CPU-nopeus, [Memory Size]: muistikoko, [Hard Disk]: Flash-muistin koon tarkistaminen

■ Tärkeimmät tekniset tiedot

Mallinumero	FZ-G1AAAZXBN	
Suoritin	Intel® Core™ i5-3437U-prosessori (3 Mt ¹ välimuisti, jopa 2,9 GHz) Intel® Turbo Boost Technologyn avulla	
Chipset	Mobile Intel® QM77 Express -piirisarja	
Video-ohjain	Sisäänrakennettu piirisarja	
Muisti ^{*12}	4 Gt	
Videomuisti ^{*13}	Windows 8 UMA 1664 Mt maks. Windows 7 UMA <32-bit> 1416 Mt maks. <64-bit> 1696 Mt maks.	
Varastointi ^{*4}	Flash-levyllä varustetut : 128 Gt Windows 8 Palautusosiioon käytetään noin 10 Gt. (Käyttäjät eivät voi käyttää tätä osiota.) Järjestelmätyökalujen osioon käytetään noin 1 Gt. (Käyttäjät eivät voi käyttää tätä osiota.) Windows 7 Palautusosiioon käytetään noin 20 Gt. (Käyttäjät eivät voi käyttää tätä osiota.) Järjestelmätyökalujen osioon käytetään noin 300 Mt. (Käyttäjät eivät voi käyttää tätä osiota.)	
Näyttötekniikka	10.1 WUXGA type	
Sisäinen LCD-näyttö ^{*5}	65 536 × 16 777 216 väriä (1920 × 1200 pistettä)	
Ulkoinen näyttö (HDMI) ^{*6}	65 536 × 16 777 216 väriä (1920 × 1200 pistettä maks.)	
Langaton LAN ^{*7}	Intel® Centrino® Advanced-N 6235 (→ sivu 46)	
Bluetooth ^{*8}	→ sivu 46	
Langaton WAN ^{*9}	Sierra Wireless™ MC8305 (→ sivu 47)	
LAN ^{*10}	IEEE 802.3 10Base-T/IEEE 802.3u 100Base-TX/IEEE 802.3ab 1000Base-T	
Ääni	WAVE- ja MIDI-toisto, Intel® High Definition Audio -alijärjestelmän tuki, monauraalinen kaiutin	
Turvapiiri	TPM (TCG V1.2 -yhteensopiva) ^{*11}	
Kamera	Etukamera	1280 × 720 pistettä, 30 fps (video), monoauraalinen mikrofoni
	Takakamera ^{*12}	1280 × 720 pistettä, 30 fps (video) / 2048 × 1536 pistettä (valokuva)

■ Tärkeimmät tekniset tiedot

Tunnistimet	Ympäristön valon tunnistin	Sisäänrakennettu	
	Magneettinen tunnistin		
	Gyroskooppi-tunnistin		
	Kiihtyvyydetun- nistin		
Korttipaikka	Smart Card ^{*13}	x 1	
	microSD- muistikorttipai- kka ^{*14}	x 1	
Liitännät	USB-portti 3.0 x 1, 2.0 x 1 ^{*15} , Serial-portti (Dsub 9-nastainen uros) ^{*16} , LAN-portti (RJ-45) ^{*10} , HDMI-portti (type A) ^{*17} , Laajennusväyläliitin, sank- aluuri (Mini-jack-liitin, 3,5 DIA / Kuulokkeet: Impedanssi 32 Ω, lähtöteho 4 mW x 2, Stereo / mikrofoni: monauraalinen syöttö) ^{*18}		
Osoitinlaite	Digitointi + Multi Touch -kosketusnäyttö (kapasitiivinen) (häikäisysooja, digitointikynä (toimitetaan mukana) kosketuskäyttöön)		
Virtalähde	AC-adapteri tai akku		
AC-adapteri ^{*19}	Sisäänmeno: 100 V – 240 V AC, 50 Hz/60 Hz, ulostulo: 16 V DC, 4,06 A		
Akku	Li-ion 10,8 V, 4400 mAh (tyypillinen), 4100 mAh (min.)		
Käyttöaika ^{*20}	Noin 8 tuntia		
Latausaika ^{*21}	Virta päällä	Noin 3 tuntia	
	Virta pois päältä	Noin 2,5 tuntia	
Virrankulutus ^{*22}	Noin 30 W ^{*23} / Noin 60 W (maksimaalinen kulutus ON-tilassa ladattuna)		
Mitat (L x S x K)	270 mm x 188 mm x 19 mm		
Paino	Noin 1,1 kg		
Ympäristö	Käyt- töympäristö	Lämpötila	-10 °C – 50 °C (IEC60068-2-1, 2) ^{*24}
		Kosteus	30% – 80% RH (Ei tiivistystä)
	Varasto- inti- ympäristö	Lämpötila	-20 °C – 60 °C
		Kosteus	30% – 90% RH (Ei tiivistystä)

■ Ohjelmisto

Peruskäyttöjärjestelmä	Windows® 8 Pro 64-bit	Windows® 7 Profes- sional 32-bit Service Pack 1 / Windows® 7 Professional 64-bit Ser- vice Pack 1
------------------------	-----------------------	---

Tekniset tiedot

■ Ohjelmisto

Asennettu käyttöjärjestelmä ^{*25}	Windows® 8 Pro 64-bit	Windows® 7 Professional 32-bit Service Pack 1 (versio alennettu (downgrade) Windows® 7:ksi) ^{*26} / Windows® 7 Professional 64-bit Service Pack 1 (versio alennettu (downgrade) Windows® 7:ksi) ^{*26}	Windows® 7 Professional 32-bit Service Pack 1 / Windows® 7 Professional 64-bit Service Pack 1
Esiasennetut ohjelmistot ^{*25}	Adobe Reader, PC Information Viewer, Battery Recalibration Utility, Hand Writing Utility, Infineon TPM Professional Package ^{*11, *27} , Dashboard for Panasonic PC, Recovery Disc Creation Utility, Power Plan Extension Utility, Camera Utility, Manual Selector, Bluetooth Stack for Windows by TOSHIBA		
	Wireless Toolbox, Camera for Panasonic PC	Wireless Switch Utility, Wireless Connection Disable Utility ^{*27} , Quick Boot Manager, Software Keyboard	
	Aptio Setup Utility, PC-Diagnostic Utility, Hard Disk Data Erase Utility ^{*28}		

■ Langaton LAN^{*7}

Tiedonsiirtonopeudet	IEEE802.11a: 54/48/36/24/18/12/9/6 Mbps (automaattisesti kytketty) ^{*29} IEEE802.11b: 11/5.5/2/1 Mbps (automaattisesti kytketty) ^{*29} IEEE802.11g: 54/48/36/24/18/12/9/6 Mbps (automaattisesti kytketty) ^{*29} IEEE802.11n ^{*30} : (HT20) GI ^{*31} = 400ns: 150/130/115/86/72/65/57/43/28/21/14/7 Mbps (automaattisesti kytketty) ^{*29} GI ^{*31} = 800ns: 130/117/104/78/65/58/52/39/26/19/13/6 Mbps (automaattisesti kytketty) ^{*29} (HT40) GI ^{*31} = 400ns: 300/270/240/180/150/135/120/90/60/45/30/15 Mbps (automaattisesti kytketty) ^{*29} GI ^{*31} = 800ns: 270/243/216/162/135/121/108/81/54/40/27/13 Mbps (automaattisesti kytketty) ^{*29}
Tuetut standardit	IEEE802.11a / IEEE802.11b / IEEE802.11g / IEEE802.11n
Siirtotapa	OFDM-järjestelmä, DSSS-järjestelmä
Käytetyt langattomat kanavat	IEEE802.11a : Kanavat 36/40/44/48/52/56/60/64/100/104/108/112/116/120/124/128/132/136/140 IEEE802.11b / IEEE802.11g : Kanavat 1-13 IEEE802.11n : Kanavat 1-13/36/40/44/48/52/56/60/64/100/104/108/112/116/120/124/128/132/136/140
RF-taajuuskaista	IEEE802.11a: 5,18 GHz – 5,32 GHz, 5,5 GHz – 5,7 GHz IEEE802.11b/IEEE802.11g: 2,412 GHz – 2,462 GHz IEEE802.11n: 2,412 GHz – 2,462 GHz, 5,18 GHz – 5,32 GHz, 5,5 GHz – 5,7 GHz

■ Bluetooth^{*8}

Bluetooth-versio	4.0
	Klassinen tila / Alhaisen virrankulutuksen tila
Siirtotapa	FHSS-järjestelmä
Käytetyt langattomat kanavat	Kanavat 1–79 / Kanavat 0–39
RF-taajuuskaista	2,402 GHz – 2,480 GHz

■ Langaton WAN^{*9}

Tietoliikenne	HSUPA	Luokka 6, 5,7 Mbps
	HSUPA (HSPA+)	Luokka 10, 14,4 Mbps
	UMTS	3GPP-versio 6
	EDGE/ GPRS	MultiSlot-luokka 10 Piirikytkentäinen data
Muut ominaisuudet	SMS	Puhelimesta lähtevä SMS (MO-SMS) Puhelimeen saapuva SMS (MT-SMS)
	FAX	Ei tuettu
	Ääni	Ei tuettu
SIM		1,8/3V SIM-tuki

^{*1} 1 Mt = 1 048 576 tavua/1 Gt = 1 073 741 824 tavua

^{*2} Tehtaan oletusarvoinen muistin koko riippuu mallista.

^{*3} Päämuistin osa jaetaan automaattisesti tietokoneen käyttötilan mukaan. Käyttäjä ei voi säätää video-muistin kokoa.

^{*4} 1 Mt = 1 000 000 tavua / 1 Gt = 1 000 000 000 tavua. Käyttöjärjestelmäsi tai jotkut sovellukset ilmoittavat vähemmän käytettävissä olevia gigatavuja.

^{*5} 16 777 216 värin näyttö on tehty käyttämällä värinkoostamis-toimintoa.

^{*6} Valittavissa olevissa tarkkuus riippuu ulkoisen näytön teknisistä tiedoista Näyttäminen saattaa olla mahdotonta joillakin liitetyillä ulkoisilla laitteilla.

^{*7} Vain langattomalla LANilla varustetut mallit.

^{*8} Vain Bluetoothilla varustetut mallit.

^{*9} Vain langattomalla WAN:illa varustetut mallit.

Eri mallien tekniset tiedot saattavat erota toisistaan.

^{*10} Vain LAN-portilla varustetut mallit.

^{*11} Vain TPM:llä varustetut mallit.

Saadaksesi lisätietoja TPM:stä: **Windows 8** Napsauta aloitusnäytössä [Manual Selector] ja valitse "Installation Manual for Trusted Platform Module (TPM)" / **Windows 7** Kaksoinapsauta työpöydällä olevaa [Manual Selector] -kuvaketta ja valitse "Installation Manual for Trusted Platform Module (TPM)".

^{*12} Vain takakameralla varustetut mallit.

^{*13} Vain Smart Card -korttipaikalla varustetut mallit.

^{*14} Vain micro-SD-korttipaikalla varustetut mallit.

Toiminta on testattu ja vahvistettu käyttämällä Panasonic Micro SD-muistikortteja aina 2 Gt:n kapasiteettiin asti, Panasonic Micro SDHC-muistikortteja aina 32 Gt:n kapasiteettiin asti sekä Panasonic Micro SDXC-muistikortteja aina 64 Gt:n kapasiteettiin asti.

Käyttöä ei taata muilla SD-varusteilla.

^{*15} Ei takaa kaikkien USB-yhteensopivien oheislaitteiden käyttöä.

USB 2.0 -portti: Vain mallit, joissa on USB 2.0 -portti

^{*16} Vain sarjaportilla varustetut mallit. Sarjalaitteen yhdistäminen vaatii sarjamuunnoskaapelin (toimitetaan mukana).

^{*17} Ei takaa kaikkien HDMI-yhteensopivien oheislaitteiden käyttöä.

^{*18} Sopiva liitin kuulokkeisiin on seuraavassa kuvattu.

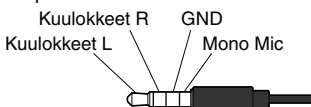

^{*19} AC-adaptteri on yhteensopiva korkeintaan 240 V AC-adaptteri-virtalähteiden kanssa.

Pohjoisamerikkalaisten (tunnistetaan mallinumero M-kirjaimesta) laitteiden mukana toimitetaan 125 V AC AC-yhteensopiva johto.

20-M-1-1

^{*20} Mitattu LCD-kirkkaudella: 60 cd/m²

Vaihtelee riippuen käyttöolosuhteista tai siitä onko tietokoneeseen liitetty valinnaista laitetta.

^{*21} Vaihtelee riippuen käyttöolosuhteista.

Tekniset tiedot

- ^{*22} Noin 0,5 W silloin kun akku on ladattu täyteen (tai kun sitä ei ladata) ja kun tietokone on sammutettu. Vaikka AC-adapteri ei olisikaan liitetty tietokoneeseen, se kuluttaa silti virtaa (maks. 0,3 W) ollessaan liitettynä pistorasiaan.
- ^{*23} Nimellinen virrankulutus 23-Fi-1
- ^{*24} Älä altista ihoa tuotteelle käyttäessäsi tuotetta kuumassa tai kylmässä ympäristössä. (→ sivu 5)
Jotkin oheislaitteet ja akkupakkaus eivät välttämättä toimi oikein kuumassa tai kylmässä ympäristössä. Tarkista oheislaitteiden käyttöympäristö.
Tämän tuotteen pitkäaikainen käyttö kuumassa ympäristössä lyhentää sen käyttöikää. Vältä käyttöä tämäntyyppisissä ympäristöissä.
Kun käytät tuotetta kylmässä ympäristössä, se saattaa käynnistyä hitaasti tai akkujen käyttöaika saattaa lyhentyä. Tietokone kuluttaa virtaa, kun flash-muisti lämpenee käynnistyksen aikana. Tästä syystä tietokone ei välttämättä käynnisty, jos käytät akkuvirtaa ja virtaa ei ole paljoa jäljellä.
- ^{*25} Tämän tietokoneen toimintaa ei taata lukuun ottamatta esiasennetun OS kanssa ja sen OS kanssa, jonka voi asentaa flash-muistin palautuksen ja recovery-levy avulla.
- ^{*26} Tähän järjestelmään on esiasennettu Windows® 7 Professional -ohjelmisto ja siihen kuuluu myös lisenssi Windows 8 Pro -ohjelmistoon. Voit käyttää vain yhtä Windowsin versiota yhtä aikaa. Jos haluat vaihtaa versioiden välillä, on sinun poistettava asennettuna oleva versio ja asennettava toinen versio.
- ^{*27} Asennettava ennen käyttöä.
- ^{*28} Suorita palautus palautuslevyn avulla. **Windows 7** Voit myös suorittaa flash-muistin palautuksen.
- ^{*29} Ei vastaa IEEE802.11a+b+g+n -standardeja.
Todelliset nopeudet voivat olla erilaisia.
- ^{*30} Käytettävissä, kun asetus on "WPA-PSK", "WPA2-PSK" tai "none".
- ^{*31} Käytettävissä vain, kun tietokone on ottanut HT40:n käyttöön ja siihen liittyvä liitäntäpiste tukee HT40:ä.

Rajoitettu standarditakuu

Panasonic System Communications Company Europe

Panasonic System Communications Company Europe (tästä eteenpäin "Panasonic") korjaa tämän tuotteen (pois lukien ohjelmisto, joka käsitellään tämän takuun toisessa osiossa) uusilla tai entisöidyillä varaosilla alkuperäisen ostopäivän jälkeen materiaali- tai valmistusvirheiden osalta. Tämä takuu koskee ainoastaan EEA:ssa, Sveitsissä ja Turkissa ostettuja uusia Panasonic Tough-books -laitteita.

Panasonic (tai sen valtuutettu palveluntarjoaja) pyrkii korjaamaan laitteesi 48 tuntia sen vastaanotosta palvelukeskuksessamme.

Ylimääräisiä toimituskuluja saatetaan lisätä Euroopan unionin ulkopuolisiin toimituksiin. Panasonic toimii kaikin kohtuullisin keinoin tämän palvelun takaamiseksi.

Tämä takuu kattaa ainoastaan materiaali- ja valmistusvirheet, jotka ilmentyvät alla mainitun palvelusopimuksen aikana normaalin käytön yhteydessä. Mikäli jokin tuote (tai sen varaosa) korvataan, Panasonic siirtää korvaavan tuotteen (tai varaosan) omistajuuden asiakkaalle, ja asiakas siirtää korvatusen tuotteen (tai varaosan) omistajuuden Panasonicille.

Palvelusopimuksen kesto - alkuperäisestä ostopäivästä

- Toughbooks-laitteet (ja kaikki alkuperäisessä pakkauksessa mukana toimitetut varusteet paitsi akku) - 3 vuotta
- Toughpad-laitteet (ja kaikki alkuperäisessä pakkauksessa mukana toimitetut varusteet paitsi akku) - 3 vuotta
- Alkuperäisessä pakkauksessa mukana toimitetut varusteet - 3 vuotta
- Muut Panasonicin valmistamat lisävarusteet (sisältäen medialaitteet, kuten CD-Rom-asemat) - 1 vuosi
- Akut - 6 kuukautta. Panasonic-takuu kattaa akut kuuden kuukauden ajaksi. Akku mielletään hyväksi, jos se säilyttää 50 % sen latauskapasiteetista takuuajana. Jos akku palautetaan tämän sopimuksen alaisena ja testit osoittavat, että latauskapasiteetti on yli 50 %, akku palautetaan uuden akun ostohinnan suuruiseen laskun kera.

Tämä takuu koskee ainoastaan alkuperäistä ostajaa. Takuun myöntäminen vaatii ostokuitin tai muun todisteen alkuperäisestä ostoksesta.

Rajoitukset ja poikkeukset:

Tämä takuu ei kata seuraavia:

- Rikkoutunut tai haljennut LCD-näyttö.
- Alle 0,002 % kuolleet pikselit kannettavissa näytöissä tai LCD-näytöissä
- Tulipalosta, varkaudesta tai sattumasta johtuneet vauriot.
- Ympäristön olosuhteiden aiheuttamat vauriot (sähkömyrskyt, magneettikentät, jne).
- Normaalin käytön ulkopuolella tapahtuneet vauriot
- Ainoastaan ulkoasuun vaikuttavien vaurioiden korjaaminen tai vauriot, jotka eivät vaikuta tuotteen toimivuuteen, kuten kulumat, repeämät, naarmut ja kuhmut.
- Muista kuin Panasonicin toimittamista tuotteista johtuvat viat.
- Mukautuksista, tahattomista vaurioista, onnettomuuksista, laiminlyönnistä, väärinkäytöstä tai välinpitämättömyydestä johtuvat viat.
- Nesteen tai vieraan esineen pääseminen laitteen sisään.
- Sopimaton asennus, käyttö tai huolto.
- Sopimattomat yhteydet lisälaitteisiin.
- Kuluttajien säätimien, kuten toimintoasetusten, väärinkäyttö.
- Muun kuin Panasonicin tai sen valtuutetun palveluntarjoajan suorittama mukautus tai huolto.
- Lyhytaikaisesti vuokratut tuotteet tai laitteistot.
- Tuotteet, joiden sarjanumero on poistettu, jolloin laitetakuun tilanteen selkeä määrittäminen on mahdotonta.

Rajoitettu standarditakuu

TÄTÄ TUOTETTA EI OLE SUUNNITELTU KÄYTETTÄVÄKSI YDINVOIMALAITTEENA/JÄRJESTELMÄNÄ, LENTOLIIKENTEEN VALVONTALAITTEENA/JÄRJESTELMÄNÄ TAI LENTOKONEEN OHJAAMON LAITTEENA/JÄRJESTELMÄNÄ. PANASONIC EI OLE VASTUUSSA MISTÄÄN VAHINGOISTA, JOTKA OVAT SEURAUSTA TÄMÄN TUOTTEEN KÄYTÖSTÄ YLLÄ MAINITUISSA SOVELLUKSISSA.

Yllä mainittujen nimenomaisten takuiden lisäksi ei ole muita.

Suosittelemme, että asiakkaat luovat varmuuskopion tiedoistaan, ennen kuin he lähettävät laitteensa valtuutetulle palveluntarjoajalle.

Panasonic ei ota vastuuta tietojen häviöstä tai muista tuotteen käytöstä tai tämän takuun rikkomisesta sattumalta tai välillisesti tapahtuneista tai johtuvista vaurioista. Kaikki nimenomaiset ja hiljaiset takuut, sisältäen kohtuullisen laadun ja tiettyyn tarkoitukseen soveltuvan kunnan takuun, rajoittuvat yllä mainittuun ja voimassa olevaan takuuajakaan.

Panasonic ei ole vastuussa mistään epäsuorasta, erikoisesta tai välillisesti tapahtuneista häviöistä tai vaurioista (sisältäen rajoituksetta kaikki voittojen häviöt), jotka johtuvat tämän tuotteen käytöstä tai tämän takuun rikkomisesta.

Tämä rajoitettu takuu antaa sinulle tiettyjä lainmukaisia oikeuksia. Muut oikeudet vaihtelevat maittain. Sinun täytyy määrittää täydet oikeutesi asiaankuuluvan maan lakien mukaisesti. Tämä rajoitettu takuu on myyntisopimuksesta tai lainsäädännöstä johtuvien oikeuksien lisänä, eikä se vaikuta niihin.

Panasonic System Communications Company Europe

Tiedontallennuslaite

Tiedontallennuslaite on media, jolle Panasonicin alkuperäisesti asentama käyttöjärjestelmä, asetmat ja ohjelmat on tallennettu päälaitteella. Tämä medialaite toimitetaan yksikön mukana.

Panasonic takaa ainoastaan, että ohjelmat sisältävä(t) levyasema(t) ja muut medialaitteet ovat virheettömiä materiaailtaan ja valmistustavoiltaan normaalikäytössä kuudenkymmenen (60) päivän ajan toimituspäivästä, joka käy ilmi ostokuitistasi.

Tämä on ainoa takuu, jonka Panasonic sinulle myöntää. Panasonic ei takaa, että ohjelmissa olleet toiminnot täyttäisivät vaatimuksesi tai että ohjelmien käyttö olisi häiriötöntä ja ongelmatonta.

Panasonicin koko vastuu ja ehdoton oikeuskeinosi tämän takuun alaisena rajoittuvat viallisen levyaseman tai muun tallennuslaitteen korvaamiseen, kun laite palautetaan Panasonicin valtuutettuun palvelukeskukseen ostokuitin kopion kera yllä mainitun takuuajan aikana.

Panasonicilla ei ole vastuuta ohjelmat sisältävien levyasemien tai muiden tallennuslaitteiden säilytyksestä johtuvista vioista tai vioista, jotka johtuvat levyasemien tai muiden tallennuslaitteiden käytöstä muutoin kuin Panasonicin tarjoamien tuotetietojen ja ympäristöehtojen mukaisesti, mukaan lukien muutokset, onnettomuudet, laiminlyönnit, väärinkäytöt, huolimattomuuden, väärinlaisen käsittelyn, asennuksen, kuluttajien säätimien väärinkäytön, asiaankuulumattoman huollon, muokkaukset tai sattumalta tapahtuneet vauriot. Lisäksi Panasonicilla ei ole velvollisuutta mistään levyasemiesi tai muiden tallennuslaitteen vioista, jos olet muokannut niitä tai olet yrittänyt muokata jotakin ohjelmaa.

Mahdollisten hiljaisten takuiden kesto rajoittuu kuuteenkymmeneen (60) päivään.

Esiasennetut ohjelmistot

Esiasennettu ohjelmisto tarkoittaa ohjelmistoa, jonka Panasonic on toimittanut esiladattuna ja jota kolmas osapuoli tai myyjä ei ole ladannut.

Panasonic ja sen toimittajat eivät tarjoa nimenomaista, hiljaista tai lakisääteistä takuuta koskien tuotteen mukana toimitettua ja ostajan hyväksymää ohjelmistoa, sen laatua, suorituskykyä, kaupattavuutta tai soveltuvuutta tiettyyn käyttötarkoitukseen. Panasonic ei takaa, että ohjelmiston toimintojen käyttö olisi häiriötöntä ja ongelmaton. Panasonic ei ole riskiä eikä hyväksymissään tapauksessa vastuuta vaurioista, mukaan lukien rajoituksetta kaikki erikoiset, satunnaiset, välilliset tai rangaistukselliset vauriot, jotka johtuvat takuun tai sopimuksen rikkomisesta, laiminlyönnistä tai mistä tahansa muusta laillisesta syystä, mukaan lukien rajoituksetta konserniliiketoiminnan, voittojen tai liikevaihdon menetyksen, ohjelmien, tuotteiden ja kaikkien asiaan liittyvien laitteistojen käytön menettämisen, pääomakulut, korvaavan laitteiston, toimipaikkojen tai palvelujen kulut, häiriöajanjäsenkulut tai tällaisten vaurioiden kanssa työskentelevien osapuolten vaateet.

Jotkin maat eivät salli satunnaisten tai välillisten vaurioiden poissulkemista tai rajoittamista tai takuun rajoituksia, joten yllä olevat rajoitukset tai poikkeukset eivät välttämättä koske sinua.

Tämä rajoitettu takuu antaa sinulle tiettyjä lainmukaisia oikeuksia. Sinulla saattaa myös olla muita maittain vaihtuvia oikeuksia. Sinun täytyy määrittää täydet oikeutesi asiaankuuluvan maan lakien mukaisesti.

Yhteystiedot

Osoite

Panasonic System Communications Company Europe
Panasonic Manufacturing U.K. Ltd.
Service Centre Building B4,
Wyncliffe Road, Pentwyn Industrial Estate, Cardiff,
United Kingdom
CF23 7XB

Web-sivusto

<http://www.toughbook.eu/>

Helpdesk

Englanninkielinen palvelu
Ranskankielinen palvelu
Saksankielinen palvelu
Italiansankielinen palvelu
Espanjankielinen palvelu
Sähköpostiosoite

+44 (0) 8709 079 079
+33 (0) 1 47 91 64 99
+49 (0) 1805 410 930
+39 (0) 848 391 999
+34 (0) 901 101 157
toughbooksupport@eu.panasonic.com

Tšekinkielinen palvelu
Unkarinkielinen palvelu
Puolankielinen palvelu
Romaniankielinen palvelu
Slovakinkielinen palvelu
Sähköpostiosoite

+420 (0) 800 143234
+36 (0) 6800 163 67
+48 (0) 800 4911558
+40 (0) 800 894 743
+421 (0) 800 42672627
toughbooksupport@csg.de

Maksut

toughbookservicepayments.cardiff@eu.panasonic.com

Panasonic Corporation

Osaka, Japani

EU-lainsäädäntöä noudattavan maahantuojan nimi ja osoite.

Panasonic System Communications Company Europe, Panasonic Marketing Europe GmbH

Hagenauer Straße 43

65203 Wiesbaden

Saksa