

## BRUKSANVISNING

Persondator

Modellnummer: **FZ-G1** serie

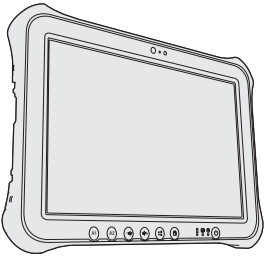

### Innehåll

#### Läs detta först

Säkerhetsföreskrifter .....	2
Reglerande information .....	7

#### Kom igång

Introduktion.....	13
Beskrivning av delar .....	15
Använda datorn första gången .....	17
Slå på / Slå av .....	23

#### Användbar information

Hantering och underhåll .....	24
Installation av programvara .....	28

#### Felsökning

Felsökning (grundläggande).....	33
---------------------------------	----

#### Bilaga

LIMITED USE LICENSE AGREEMENT .....	40
LICENSAVTAL FÖR BEGRÄNSAD ANVÄNDNING....	42
Specifikationer .....	44
Begränsad standardgaranti .....	49

# Säkerhetsföreskrifter

För att reducera risken för skada, förlust av människoliv, elektriska stötar, eldsvåda, fel och skador på utrustningen eller egendom och iaktta alltid följande säkerhetsföreskrifter.

## Förklaring över symbol- och ord-paneler

Följande symbol- och ord-panel används för att klassificera och beskriva risknivå, skada och skada på egendom som orsakats när benämning ignoreras samt när användning sker felaktig.

### **FARA**

Anger potentiell fara som kommer att resultera i allvarlig personskada eller dödsfall.

### **VARNING**

Anger potentiell fara som kan resultera i allvarlig personskada eller dödsfall.

### **FÖRSIKTIGHET**

Anger en risk som kan resultera i lättare kroppsskada.

### **TILLKÄNNAGIVANDE**

Anger en risk som kan leda till skador på egendom.

Följande symboler används för att klassificera och beskriva vilken typ av anvisning som ska följas.

 De här symbolerna används för att varna användare för ett specifikt arbets sätt som inte får utföras.

  

 Denna symbol används för att varna användare för en specifik procedur som måste följas för att hantera enheten på ett säkert sätt.

## **FARA**

### Försiktighetsåtgärder gällande batteripaketet

 **Kasta inte batteripacken i öppen eld och utsätt den inte för extrem värme**  
Det kan göra att värme genereras, att den antänds eller går sönder.

 **Sätt inte in vassa föremål i batteripaketet, ta inte heller isär eller modifiera det.**  
Det kan göra att elektrolyt läcker, att värme genereras, att det antänds eller går sönder.

 **Kortslut inte de positiva (+) eller negativa (-) kontaktorna**  
Det kan göra att värme genereras, att den antänds eller går sönder.

- Placera inte batteripacken tillsammans med föremål såsom halsband eller hårspännen då du bär eller förvarar batteripacken.

 **Undvik extrem värme (t.ex. nära öppen eld eller i direkt solljus)**  
Det kan göra att elektrolyt läcker, att värme genereras, att det antänds eller går sönder.

 **Applicera inte slag på produkten genom att tappa den, utöva hårt tryck osv.**  
Det kan göra att elektrolyt läcker, att värme genereras, att det antänds eller går sönder.

- Om denna produkt utsätts för ett kraftigt slag, blir skadad eller deformerad, avbryt genast användningen.

 **Ladda inte batteriet på annat sätt än de som specificeras**  
Om batteriet inte laddas på något av de sätt som specificeras, kan det göra att elektrolyt läcker, att värme genereras, att det antänds eller går sönder.

 **När batteripacken inte fungerar längre, ska den bytas ut mot en ny**  
Fortsatt användning av en skadad batteripack kan det leda till överhettning, antändning eller annan skada.



## FARA

### Försiktighetsåtgärder gällande batteripaketet

	<p><b>Använd inte med någon annan produkt</b> Batteripacken är laddningsbar och avsedd för den specificerade produkten. Om den används med en annan produkt än den som den är avsedd för kan det leda till elektrolytläckage, överhettning, antändning eller annan skada.</p>
	<p><b>Använd inte produkten med en annan batteripack än den specificerade</b> Använd endast den specificerade batteripacken (→ sida 17) med produkten. Användning av andra batteripack än de som tillverkas och tillhandahålls av Panasonic kan utgöra en säkerhetsrisk (som kan leda till att värme genereras, att den antänds eller går sönder).</p>



## VARNING

	<p><b>Om ett fel eller problem uppstår ska du omgående upphöra med användningen</b></p> <p><b>Om fel uppstår ska du omgående dra ur AC-pluggen och batteripacken</b></p> <ul style="list-style-type: none"><li>• Denna produkt är skadad</li><li>• Främmande föremål i produkten</li><li>• Rök utsöndras</li><li>• Onormal lukt utsöndras</li><li>• Onormalt varm</li></ul> <p>Fortsatt användning av denna produkt under ovanstående förhållanden kan orsaka brand eller elektriska stötar.</p> <ul style="list-style-type: none"><li>• Om fel eller problem uppstår ska du omgående koppla från strömmen, dra ur AC-pluggen och ta bort batteripacken. Kontakta sedan teknisk support för alla reparationer.</li></ul>
--	--



**Rör inte denna produkt under ett åskväder om den är ansluten via nätkabeln eller andra kablar**  
Det kan leda till elektriska stötar.



**Anslut inte nätadaptern till en annan strömkälla än ett vanligt eluttag**  
I annat fall kan brand på grund av överhettning uppstå. Anslutning till en DC/AC-konverterare (inverterare) kan skada nätadaptern. Ombord på flygplan ska du endast ansluta nätadaptern till nätuttag godkända för sådan användning.



**Dra inte i eller sätt i AC-pluggen med våta händer**  
Det kan leda till elektriska stötar.



**Ta bort damm och annan smuts från AC-pluggen regelbundet**  
Om damm eller annan smuts ansamlas på pluggen, kan luftfuktighet etc. orsaka isoleringsfel vilket kan leda till brand.

- Dra ur pluggen och torka av den med en torr trasa.  
Dra ur pluggen om datorn inte används under en längre tidsperiod.



**Sätt i AC-pluggen ordentligt**  
Om pluggen inte är ordentligt isatt kan det leda till brand på grund av överhettning eller elektriska stötar.

- Använd inte en skadad plugg eller ett löst sittande vägguttag.



**Stäng anslutningsskyddet ordentligt när produkten används på platser där det finns gott om vatten, fukt, ånga, damm, oljerika ångor osv.**  
Om främmande föremål tränger in i produkten kan det orsaka brand eller elstötar.

- Om främmande föremål har trängt in i produkten, slå genast ifrån strömmen och koppla bort växelströmssladden, och ta därefter ut batteripaketet. Kontakta därefter ditt tekniska supportkontor.

# Säkerhetsföreskrifter

## **VARNING**



**Plocka inte isär produkten**  
Du kan få en elektrisk stöt, eller främmande föremål kan komma in och orsaka brand.



**Skruva inte upp volymen för högt när du använder hörlurar**  
Om du lyssnar med hög volym som överstimulerar örat under långa perioder kan det leda till hörselskador.



**Använd inte denna produkt i nära kontakt med kroppen under längre stunder**

- Beroende på hur datorn är riktad eller hur du håller datorn, blir dina händer och kropp mer exponerade för den varma luftströmmen.
- Om bar hud exponeras för produktens värmekälla eller nätadaptern under längre tidsperioder kan det orsaka lättare brännskador (lågtemperatur).



**Gör ingenting som kan skada nätsladden, AC-pluggen eller nätadaptern**  
Skada eller modifiera inte sladden, placera den inte nära varma verktyg, böj, vrid eller dra inte i den med kraft, placera inga tunga föremål på den eller kläm ihop den hårt. Om du använder en skadad sladd kan det orsaka brand, kortslutning eller elektriska stötar.



**Utsätt inte dig själv eller andra för den varma luftströmmen från ventilationshålet (utblåset) under längre stunder**  
Lågtemperaturbrännskador kan bli följden. Om du täcker ventilationshålet (utblåset) med en hand eller annat föremål kan hetta byggas upp i produkten och eventuellt orsaka brännskador.

## **FÖRSIKTIGHET**



**Placera inte produkten på ett ostadigt underlag**  
Om denna produkt placeras på ojämnt underlag kan den välta vilket kan orsaka skada.



**Undvik stapling**  
Om denna produkt placeras på ojämnt underlag kan den välta vilket kan orsaka skada.



**Lämna inte den här produkten i en varm miljö under längre tidsperioder**  
Om produkten utsätts för extremt höga temperaturer, nära elden eller i direkt solljus, kan höljet deformeras och/eller skador uppstå inne i produkten. Om du fortsätter att använda produkten i sådana situationer kan det leda till kortslutning eller skador på isoleringen, osv. vilket i sin tur kan orsaka brand eller elektriska stötar.



**Blockera inte ventilationshålet (utblås/inlopp)**  
Om denna produkt används inlindad i tyg eller ovanpå t.ex. en filt kan ventilationshålet blockeras så att hetta byggs upp inuti produkten, och detta kan eventuellt orsaka en brand.



**Håll i kontakten när du drar ut nätkontakten**  
Om du drar i sladden kan det göra att den skadas vilket kan orsaka brand eller elektriska stötar.



**Flytta inte produkten när nätkontakten är ansluten**  
Nätsladden kan skadas vilket kan orsaka brand eller elektriska stötar.

- Om nätsladden skadas ska du omgående dra ut nätkontakten.



**Använd endast specificerad nätadapter till produkten**  
Om en annan nätadapter än den som medföljer används (eller säljs separat som tillbehör) kan det orsaka brand.

## FÖRSIKTIGHET



### **Utsätt inte nätadaptern för hårda stötar**

Om du använder nätadaptern efter en stöt (t.ex. att den har tappats) kan det orsaka elektriska stötar, kortslutning eller brand.



### **Ta en paus på 10-15 minuter varje timme**

Om du använder produkten under en längre tid kan det inverka negativt på din hälsa och påverka ögon och händer.



### **<Endast för modell med LAN-port> Anslut inte en annan telefonlinje eller nätverkskabel än de som är specificerade i LAN-porten**

Om LAN-porten ansluts till ett nätverk som nämns nedan kan det orsaka brand eller elektriska stötar.

- Andra nätverk än 1000BASE-T, 100BASE-TX eller 10BASE-T
- Telefonlinjer (IP-telefon (telefon för internetprotokoll), vanliga telefonlinjer, interna telefonlinjer (telefonväxlar), digitala publika telefoner etc.)



### **Utsätt inte huden för denna produkt vid användning av produkten på en varm eller kall miljö**

Brännskador, blåsor eller köldskador kan inträffa.

- När det är nödvändigt att utsätta huden för denna produkt, t.ex. för att skanna fingeravtryck, genomför operationen så snabbt som möjligt.

## TILLKÄNNAGIVANDE

- Placera inte datorn nära en TV eller radio.
- Placera inte datorn nära magneter. Data som är lagrade på flash-minnet kan gå förlorade.
- Den här datorn är inte avsedd för visning av bilder som används för medicinsk diagnostik.
- Den här datorn är inte avsedd för användning tillsammans med medicinsk utrustning som används för medicinsk diagnostik.
- Panasonic kan inte hållas ansvarigt för förlust av data eller andra följdskador som följer av användningen av denna produkt.
- Rör inte vid batteripaketets kontakter. Batteripaketet kanske inte längre fungerar korrekt om kontakterna är smutsiga eller förstörda.
- Utsätt inte batteripaketet för vatten, låt den heller inte bli blöt.
- Om batteripaketet inte ska användas under en längre tid (en månad eller mer), ladda eller ladda ur (använd) batteripaketet tills den återstående batterinivån blir 30 % till 40 % och förvara den sedan på en sval och torr plats.
- Denna dator skyddar batteriet mot överladdning genom att ladda det endast när den återstående effekten är mindre än cirka 95 % av dess kapacitet.
- Batteripaketet är inte laddat vid inköpet. Därför måste du ladda det innan du använder den första gången. När du ansluter nätadaptern till datorn, börjar batteriet automatiskt att laddas.
- Om batteriet läcker och du får vätska i ögonen ska du inte gnugga dem. Skölj omedelbart ögonen med rent vatten och besök läkare för behandling så snart som möjligt.

### OBSERVERA

- Batteripaketet kan bli varmt under laddning eller normal användning. Detta är fullt normalt.
- Laddningen påbörjas inte om batteripaketets innetemperatur ligger utanför det tillåtna temperaturområdet (0 °C till 50 °C).

(➔  *Reference Manual* "Battery Power")  
När batteritemperaturen åter ligger inom det tillåtna området, påbörjas laddningen automatiskt. Observera att laddningstiden varierar beroende på omständigheterna vid användningen. (Uppladdningen tar längre tid än normalt om temperaturen är 10 °C eller lägre.)

- Vid låg temperatur förkortas driftstiden. Använd bara datorn inom det tillåtna temperaturområdet.
- Denna dator har en funktion för drift vid höga temperaturer som skyddar batteriet från att förstöras i dessa lägen.  
(➔  *Reference Manual* "Battery Power")  
En nivå som motsvarar 100 % laddning i högtemperaturläget är ungefär lika med 80 % laddningsnivå vid normal temperatur.
- Batteripaketet är en förbrukningsartikel. Om den tid datorn kan användas med ett visst batteripaket blir avsevärt kortare, och upprepad laddning inte återställer dess prestanda, ska det ersättas med ett nytt.
- När du transporterar ett reservbatteri inuti en förpackning, portfölj osv. bör du förvara batterierna i en plastpåse för att skydda batteriets kontakter.
- Stäng alltid av datorn när du inte använder den. Om du lämnar datorn på och den inte är nätansluten via nätadaptern, laddas batteriet ur.

DENNA PRODUKT ÄR INTE AVSEDD FÖR ANVÄNDNING SOM, ELLER SOM DEL AV, KÄRNUTRUSTNING/SYSTEM, KONTROLLUTRUSTNING/SYSTEM FÖR FLYGLEDNING ELLER UTRUSTNING/SYSTEM FÖR FLYGPLANETS, MEDICINSKA APPARATER ELLER TILLBEHÖR<sup>\*1</sup>, LIVSUPPEHÅLLANDE SYSTEM ELLER ANNAN UTRUSTNING/APPARATER/SYSTEM SOM ANVÄNDS FÖR ATT GARANTERA MÄNNISKORS LIV OCH HÄLSA. PANASONIC KAN INTE PÅ NÅGOT SÄTT HÅLLAS ANSVARIGT FÖR NÅGOT SOM ÄR ETT RESULTAT AV ANVÄNDNING AV DENNA PRODUKT I NÅGOT AV FÖREGÅENDE ANVÄNDNINGSSOMRÅDEN.

<sup>\*1</sup> Efter vad som fastställts det Europeiska direktivet avseende medicintekniska produkter (MDD) 93/42/EEG.

Panasonic kan inte garantera några krav på specifi kationer, teknologier, pålitlighet, säkerhet (t.ex. lättantändlighet/rök/fl ygstandarder giftighet/radiofrekvensutstrålning etc.) relaterade till fl ygstandarder och medicinska standarder som skiljer sig från specifi kationerna för våra COTSprodukter (Commercial-Off-The-Shelf).

# Reglerande information

## Information till användaren

<Endast för modeller med trådlöst LAN / Bluetooth>

### Denna produkt och din hälsa

Denna produkt liksom alla andra radioapparater, avger radiofrekvent elektromagnetisk energi. Nivån på den avgivna energin för den här produkten är emellertid mycket mindre än den energi som avges från andra trådlösa apparater, t ex mobiltelefoner. Eftersom denna apparat arbetar inom de riktlinjer som finns i säkerhetsstandarder och rekommendationer som finns för radiofrekvenser, är vår uppfattning att denna apparat är säker för konsumenten. Dessa standarder och rekommendationer speglar den allmänna uppfattningen inom vetenskapen och är ett resultat av överläggningar med paneler och kommittéer av vetenskapsmän som kontinuerligt granskar och tolkar den utförliga forskningslitteraturen i ämnet.

I vissa situationer eller omgivningarna kan användandet av denna produkt begränsas av byggnadens ägare eller ansvariga representanter för organisationen. Detta kan exempelvis inkludera:

- Användning av denna produkt ombord på flygplan, eller
- På andra platser där risk för interferens med andra apparater eller tjänster kan uppfattas eller identifieras som skadlig.

Om du är osäker på vilka regler som gäller för användning av trådlösa apparater inom en viss organisation eller på en viss plats (t ex flygplatser), bör du begära tillstånd att använda denna produkt innan du sätter på den.

### Information om regler

Vi tar inte ansvar för någon radio- eller TV-interferens som orsakas på grund av icke-auktoriserad modifiering av denna produkt. Ändringen av interferensen orsakad av sådan icke-auktoriserad modifikation är användarens ansvar. Vi, våra auktoriserade återförsäljare och distributörer är inte ansvariga för skador eller brott mot myndigheters regler som kan uppstå vid brott mot dessa rekommendationer.

26-Sw-1

# Reglerande information

## Regler för trådlöst LAN / Bluetooth

<Endast för modeller med trådlöst LAN / Bluetooth>

Land / Region	802.11a	802.11b/g Bluetooth
Österrike, Belgien, Kroatien, Cypern, Tjeckien, Danmark, Estland, Finland, Frankrike, Tyskland, Grekland, Ungern, Island, Irland, Lettland, Litauen, Luxemburg, Makedonien, Malta, Holland, Polen, Portugal, Slovakien, Slovenien, Spanien, Sverige, Schweiz, Storbritannien	Begränsad till användning inomhus.	
Italien	Begränsad till användning inomhus. Allmänt tillstånd krävs om användning ska ske utomhus.	Allmänt tillstånd krävs om användning ska ske utanför egna lokaler.
Turkiet	Begränsad till användning inomhus. Förbjudet inom en radie av 1 km från landningsbanor på flygplatser.	
Norge	Begränsad till användning inomhus.	Förbjudet inom en radie av 20 km från centrum av Ny-Ålesund.

- Den senaste versionen av "ERC RECOMMENDATION 70-03" av European Radiocommunications Committee och rådande lagstiftning i Turkiet.
- Använd endast antenn enligt specifikation från Panasonic.
- Kontrollera den senaste informationen från myndighet som hanterar reglering av radio.

40-Sw-1

## Lithiumbatteri

### Lithiumbatteri!

Denna dator innehåller ett lithiumbatteri för att göra det möjligt att spara tid, datum och andra data.

Detta batteri ska bara bytas av auktoriserad servicepersonal.

Varning!

Felaktig installation eller fel batteri kan innebära explosionsrisk.

15-Sw-1



## Information för användare om hopsamling och avfallshantering av gammalt material och använda batterier



Dessa symboler på produkter, förpackningar och/eller medföljande dokument betyder att man inte ska blanda elektriska och elektroniska produkter eller batterier med vanliga hushållssopor.

För att gamla produkter och använda batterier ska hanteras och återvinnas på rätt sätt ska man ta dem till passande uppsamlingsställe i enlighet med nationella bestämmelser och direktiven 2002/96/EC och 2006/66/EC.

När du kasserar dessa produkter och batterier på rätt sätt hjälper du till att spara på värdefulla resurser och förebygga en potentiell negativ inverkan på människors hälsa och på miljön som annars skulle kunna uppstå p.g.a. otillbörlig avfallshantering.

För mer information om uppsamling och återvinning av gamla produkter och batterier, var god kontakta din kommun, din avfallshanterare eller det försäljningsställe där du köpte din artikel.

Olämplig avfallshantering kan beläggas med straff i enlighet med nationella bestämmelser.



### För affärsanvändare inom den Europeiska Unionen

Om du vill kassera elektrisk eller elektronisk utrustning, var god kontakta din återförsäljare eller leverantör för ytterligare information.

### [Information om avfallshantering i länder utanför den Europeiska unionen]

Dessa symboler är endast giltiga inom den Europeiska Unionen. Om du vill kassera denna produkt ska du kontakta de lokala myndigheterna eller din återförsäljare, och fråga om korrekt avyttringsmetod.



### Notering till batterisymbolen (nedtill, två symbolexempel):

Denna symbol kan användas i kombination med en kemisk symbol.

I detta fall iakttar den de krav som ställs upp i direktivet för den aktuella kemikalien.

53-Sw-1

# Reglerande information

## Säkerhetsföreskrifter

<Endast för modeller med trådlöst WAN>

Följande säkerhetsföreskrifter måste iakttagas vid all användning, service och reparation av PC eller handdator utrustad med trådlöst WAN modem. Tillverkare av mobiltelefonmodem (cellular terminal) ska tillhandahålla följande säkerhetsinformation till användare och driftpersonal och inkludera dessa riktlinjer i alla handböcker och bruksanvisningar som levereras med produkten. Underlåtenhet att följa dessa säkerhetsföreskrifter är ett brott mot säkerhetsstandarderna som gäller design, tillverkning och avsedd användning av produkten. Panasonic tar inget ansvar för om kunden inte följer dessa säkerhetsföreskrifter.



Följ de regler som gäller för användning av mobiltelefoner på sjukhus och andra vårdinrättningar. Stäng av PC eller handdator utrustad med trådlöst WAN modem om du instrueras att göra det inom känsliga områden. Medicinsk utrustning kan vara känslig för RF-energi.

Användning av pacemaker, annan implanterad medicinsk apparat och hörapparater kan påverkas av störningar från PC eller handdator utrustad med trådlöst WAN modem i närheten av enheten. Om du är osäker på potentiella faror kontaktar du läkaren eller enhetens tillverkare för att kontrollera att utrustningen är ordentligt skärmad. Patienter med pacemaker bör hålla PC eller handdator utrustad med trådlöst WAN modem på behörigt avstånd från pacemakern när utrustningen är på.



Stäng av PC eller handdator utrustad med trådlöst WAN modem innan du går ombord på fl ygplan. Säkerställ att utrustningen inte kan startas oavsiktligt. Användning av trådlös utrustning är förbjuden ombord på fl ygplan för att förhindra interferens med kommunikationssystem. Underlåtenhet att följa dessa instruktioner kan leda till indragning av mobiltjänsten, rättsliga åtgärder, eller båda.

Kontakta flygbolaget för mer information om användning av denna enhet ombord på flygplan.



Använd inte PC eller handdator utrustad med trådlöst WAN modem i närheten av brandfarliga gaser. Stäng av mobiltelefonmodemet i närheten av bensinstationer, bränsledepåer, kemiska fabriker och där sprängningsarbeten pågår. Användning av elektrisk utrustning i områden med risk för explosion kan utgöra en säkerhetsrisk.



En PC eller handdator utrustad med trådlöst WAN modem tar emot och skickar radiofrekvent energi när den är på. Tänk på att det kan leda till störningar vid användning i närheten av teve- och radioapparater, datorer eller bristfälligt skärmad utrustning. Följ alla speciella föreskrifter och stäng alltid av PC eller handdator utrustad med trådlöst WAN modem på plaster där användning är förbjuden, eller om du misstänker att de kan orsaka störningar eller fara.



Trafiksäkerheten kommer i första hand! Använd inte en PC eller handdator utrustad med trådlöst WAN modem under bilkörning. Placera inte en dator med trådlöst WAN modem på sådant sätt att den kan skada föraren eller passagerarna. Enheten bör placeras i bagageluckan eller på en annan säker plats under bilkörning. Placera inte en dator med trådlöst WAN modem i ett område där en krockkudde kan utlösas. Krockkuddar vecklas ut med stor kraft och om en dator med trådlöst WAN modem är placerad i ett område där krockkudden vecklas ut kan datorn slungas iväg och orsaka allvarlig skada på fordonets passagerare.



**VIKTIGT!**

PC eller handdator utrustad med trådlöst WAN modem utsänder radiosignaler och anslutning till mobilnät kan inte garanteras under alla förhållanden. Därför bör du aldrig förlita dig helt till en trådlös enhet för viktig kommunikation, exempelvis nödsamtal. Kom ihåg att för att kunna ta emot och ringa samtal måste PC eller handdator utrustad med trådlöst WAN modem vara påslagen och du måste befina dig inom ett näts täckningsområde.

En del mobilnät tillåter inte nödsamtal om vissa nättjänster eller telefonfunktioner används (t.ex. låsfunktioner, nummerbegränsning, osv.). Du kanske måste avaktivera dessa funktioner innan du kan ringa nödsamtal.

För vissa mobilnät krävs att det sitter ett giltigt SIM-kort i PC eller handdator utrustad med trådlöst WAN modem.

#### **FÖRSIKTIGHET:**

Det kan finnas risk för explosion om batteriet ersätts med ett batteri av fel typ. Kassera förbrukade batterier enligt instruktionerna.

58-Sw-1

#### **Interfacekablar**

Vi rekommenderar att inte använda anslutningskablar som är längre än 3 m.

11-Sw-1

## **Kameraljus**

<För modell med bakre kamera>

#### **FÖRSIKTIGHET**

- LED-ljuset är starkt och kan skada ögonen. Titta inte rakt in i LED-ljuset.

57-Sw-1

## **För Europa**

<Endast för modeller med ett "CE" märke på datorns undersida>



#### **Överensstämmelsedeklaration (DoC)**

"Med denna deklARATION uppger Panasonic att den här persondatorn uppfyller alla grundläggande krav samt andra relevanta föreskrifter i EU-direktivet 1999/5/EG."

Tips:

Om du vill få en kopia av originalet av överensstämmelsedeklarationen för den/de produkt(er) som nämns ovan ber vi dig besöka vår webbplats på adressen: <http://www.doc.panasonic.de>

Auktoriserad representant:  
Panasonic Testing Centre  
Panasonic Marketing Europe GmbH  
Winsbergring 15, 22525 Hamburg, Tyskland

Landsförkortningar för de länder där WLAN är avsett att användas:

AT BE BG CH CY CZ DE DK EE ES  
FI FR GB GR HU IE IS IT LT LU  
LV MT NL NO PL PT RO SE SI SK TR

18-25-Sw-0

<Endast för modeller med märket "CE" på datorns undersida>



#### **Överensstämmelsedeklaration (DoC)**

"Härmed deklarerar Panasonic att denna persondator efterlever de grundläggande kraven och andra relevanta bestämmelser i EU-rådets direktiv."

Auktoriserad representant:  
Panasonic Testing Centre  
Panasonic Marketing Europe GmbH  
Winsbergring 15, 22525 Hamburg, Tyskland

18-Sw-0

# Reglerande information

## För användning i motorfordon

Varning: Läs följande rekommendationer från EU-kommissionen för att korrekt installera och använda denna produkt i ett motorfordon.

“Kommissionens Rekommendation om säkra och effektiva informations- och kommunikationssystem i fordon: en europeisk princip-förklaring om användargränssnitt.”

Rekommendationer finns tillgängliga i Europeiska unionens officiella tidning.

35-Sw-1

## Yttre antenn

Vid användning av dockningsstation eller fordonsfäste till vilken yttre antenn kan anslutas:

- Yttre antenn för trådlöst LAN skall installeras professionellt.
- Antennen för trådlöst LAN får inte ha högre förstärkning än 5dBi.
- Användaren skall säkerställa minst 20 cm mellan den yttre antennen och människor (utom yttersta delen av händer, handleder och fötter) när trådlös funktion är aktiverad.

41-Sw-1-1

## For UK

### For your safety, please read the following text carefully.

This appliance is supplied with a molded three pin mains plug for your safety and convenience. A 3 ampere fuse is fitted in this plug.

Should the fuse need to be replaced please ensure that the replacement fuse has a rating of 3 ampere and that it is approved by ASTA or BSI to BS1362.

Check for the ASTA mark  or the BSI mark  on the body of the fuse.

If the plug contains a removable fuse cover you must ensure that it is refitted when the fuse is replaced.

If you lose the fuse cover the plug must not be used until a replacement cover is obtained. A replacement fuse cover can be purchased from your local dealer.

If the fitted molded plug is unsuitable for the socket outlet in your home then the fuse should be removed and the plug cut off and disposed of safely.

There is a danger of severe electrical shock if the cut off plug is inserted into any 13-ampere socket.

### How to replace the fuse

The location of the fuse differs according to the type of AC mains plug (figures A and B).

Confirm the AC mains plug fitted and follow the instructions below. Illustrations may differ from actual AC mains plug.

Open the fuse cover with a screwdriver and replace the fuse and close or attach the fuse cover.

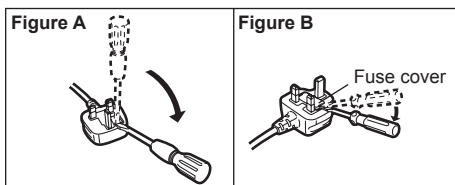

8-E-1

# Introduktion







Tack för att du valt att köpa en Panasonic-produkt. Läs bruksanvisningen noggrant för en säker användning och för att få ut det mesta av din dator.

I den här bruksanvisningen används följande namn.

**Windows 8** anger operativsystemet Windows® 8.

**Windows 7** anger operativsystemet Windows® 7.

## ■ Termer och symboler som används i denna bruksanvisning

<b>FÖRSIKTIGHET</b> :	Tillstånd som kan leda till mindre eller medelstor skada.
<b>OBSERVERA</b> :	Användbar information.
<b>Enter</b> :	Tryck på tangenten [Enter].
<b>Alt + Del</b> :	Tryck och håll ned tangenten [Alt] och tryck sedan på tangenten [Del].
 :	Sida i de här bruksanvisningarna eller i Reference Manual.
 :	Hänvisning till datorns skärmhandbok.
<b>Windows 8</b> Visa "Stång"	Dra snabbt från höger sida och inåt på skärmen.
Klicka på [Stång] -  :	Den här bilden betyder att man klickar på  (Inställningar) i menyn Stång.
<b>Windows 7</b>  (Start) - [Alla program] :	Klicka på  (Start) och sedan på [Alla program].

- Vissa bilder är förenklade för att de ska vara lätta att förstå och kan utseendemässigt skilja sig från den faktiska enheten.
- Om du inte loggar på som administratör kan du inte använda vissa funktioner eller öppna vissa fönster.
- Läs kataloger och liknande publikationer om du vill få den allra senaste informationen om tillbehör till enheten.
- I den här bruksanvisningen används följande namn och termer.
  - "Windows® 8 Pro 64-bit" som "Windows" eller "Windows 8"
  - "Windows® 7 Professional 32-bit Service Pack 1" och "Windows® 7 Professional 64-bit Service Pack 1" som "Windows" eller "Windows 7"
  - DVD MULTI -enheten som "DVD drive"

## ■ Ansvarsfriskrivning

Specifikationerna för datorn och bruksanvisningarna kan ändras utan föregående meddelande. Panasonic Corporation tar inget ansvar för skador som uppstått direkt eller indirekt på grund av fel, försumligheter eller otvetydigheter mellan den faktiska datorn och informationen i bruksanvisningarna.

## ■ Varumärken

Microsoft®, Windows®, Windows-logotypen är varumärke som tillhör Microsoft Corporation i USA och/eller i andra länder.

Intel, Core, Centrino och PROSet är antingen registrerade varumärken eller varumärken som tillhör Intel Corporation.

microSDXC Logo är ett varumärke som tillhör SD-3C, LLC.



# Introduktion

Adobe, Adobe-logotypen och Adobe Reader är antingen registrerade varumärken eller varumärken som tillhör Adobe Systems Incorporated i USA och/eller i andra länder.

Bluetooth® är ett varumärke som tillhör Bluetooth SIG, Inc., i USA och är licenserat till Panasonic Corporation.

HDMI, HDMI-logotypen och High-Definition Multimedia Interface är varumärken eller registrerade varumärken som tillhör HDMI Licensing LLC i USA och andra länder.

Andra namn på produkter, varumärken och så vidare som återfinns i den här bruksanvisningen är antingen varumärken eller registrerade varumärken som tillhör deras respektive ägare.

## ■ Skärmhandbok

För mer information om datorn kan du läsa skärmhandboken.

### ● Reference Manual

Reference Manual innehåller all praktisk information du behöver för att kunna utnyttja datorns prestanda till fullo.

### ● Important Tips

Important Tips ger dig all batteriinformation så att du kan använda batterisatsen under optimala förhållanden och förlänga driftstiden.

För åtkomst till skärmhandböckerna, följ stegen nedan.

#### Windows 8

På startskärmen, klicka på knappen [Manual Selector] och välj skärmhandbok.

#### Windows 7

Dubbelklicka på [Manual Selector] på skrivbordet och välj skärmhandbok.

# Beskrivning av delar

## Framsida

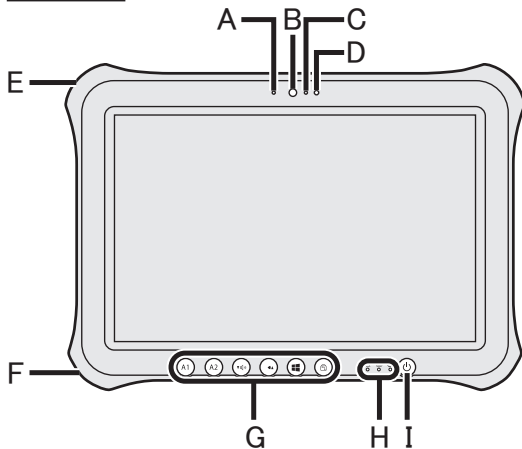

## Höger sida

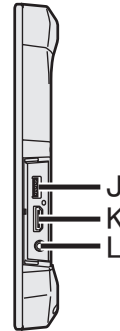

### Främre kamera

→ Reference Manual "Camera"

**A: Kameraindikator**

**B: Kameraobjektiv**

**C: Mikrofon**

### D: Omgivande ljussensor

Omgivande ljussensorn är utrustad med en funktion för automatisk justering av ljusstyrka som justerar skärmen. (→ sida 25)

### E: Säkerhetslås

Här kan en kensingtonkabel anslutas. Läs i den manual som medföljer kabeln för ytterligare information.

### F: Kontakt för likström

### G: Tablet-knappar

→ Reference Manual "Tablet Buttons"

### H: Lysdiodindikator

: Strömindikator

Av: Avstängd/viloläge, grönt: Ström på, Blinkar med grönt ljus: Viloläge

: Drivarstatus

: Batteristatus

→ sida 25 "När batteriindikatorn inte lyser"

→ Reference Manual "Battery Power"

### I: Strömbrytare

### J: USB 3.0-port

→ Reference Manual "USB Devices"

### K: HDMI-port

→ Reference Manual "External Display"

### L: Headset-jack

Ett headset eller hörlurar kan anslutas.

# Beskrivning av delar

## Baksida

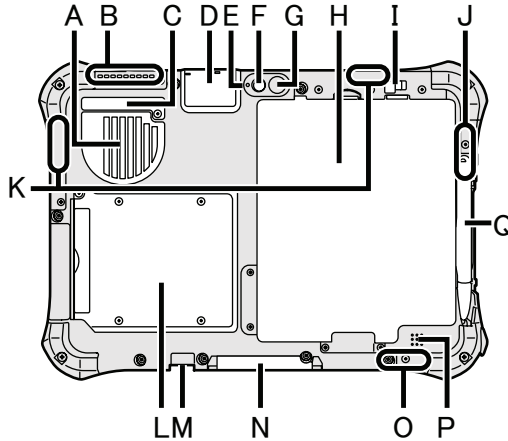

**A: Ventilationshål (inlopp)**

**B: Ventilationshål (utblås)**

**C: Dammskydd**

→ sida 27 "Rengöra insidan av dammskyddet"

**D: USB2.0-port<sup>\*1</sup> / LAN-port<sup>\*2</sup> / Serieport<sup>\*3</sup> / Plats för microSD-minneskort<sup>\*4</sup>**

<sup>\*1</sup> Endast för modell med USB2.0-port

→ Reference Manual "USB Devices"

<sup>\*2</sup> Endast för modell med LAN-port

→ Reference Manual "LAN"

<sup>\*3</sup> Endast för modeller med serieport

→ Reference Manual "Serial Port"

<sup>\*4</sup> Endast för modeller med fack för microSD-minneskort

→ Reference Manual "MicroSD Memory Card"

**Kamera på baksidan**

<Endast för modell med kamera på baksidan>

→ Reference Manual "Camera"

**E: Kameraindikator**

**F: Kameraobjektiv**

**G: Kameraljus**

**H: Batteripaket**

→ Reference Manual "Battery Power"

**I: Batterispärr**

→ Reference Manual "Battery Power"

**J: Trådlös LAN-antenn**

<Endast för modeller med trådlöst LAN>

→ Reference Manual "Wireless LAN"

**K: Trådlös WAN-antenn**

<Endast för modeller med trådlöst WAN>

→ Reference Manual "Wireless WAN"

**L: Smartkort-fack**

<Endast för modell med smartkortfack>

→ Reference Manual "Smart Card"

**M: Extern antennanslutning**

**N: Kontakt för expansionsbuss**

→ Reference Manual "Cradle"

**O: Trådlös LAN-antenn / Bluetooth-antenn**

<Endast för modeller med trådlöst LAN>

<Endast för modeller med trådlös bluetooth>

→ Reference Manual "Wireless LAN" "Bluetooth"

**P: Högtalare**

→ Reference Manual "Dashboard for Panasonic PC"

**Q: Pennhållare**



# Använda datorn första gången

## ■ Förberedelser

① Kontrollera och identifiera de medföljande tillbehören.

Om du inte hittar något av tillbehören som beskrivs, kontakta Panasonics tekniska support.

- Nätadapter .. 1
- Nätsladd .... 1
- Batteripaket ..... 1
- Pekpenna ..... 1

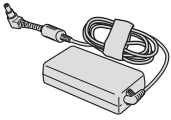

Modellnummer:  
CF-AA6413C

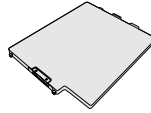

Modellnummer:  
FZ-VZSU84U

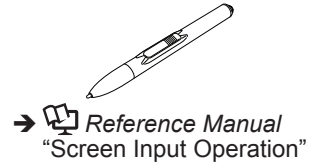

- Snöre ..... 1
- Mjuk duk .... 1



→ Reference Manual "Screen Input Operation"

- BRUKSANVISNING (denna bok) ..... 1

② Läs LICENSAVTAL FÖR BEGRÄNSAD ANVÄNDNING innan du bryter förseglingen på datorns förpackning (→ sida 42).

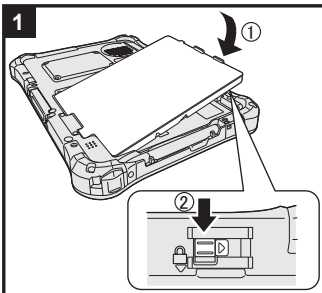

### 1 Sätta in batteripaketet.

Vänd på datorn och för in batteripaketet tills det sitter stadigt på plats.

- Se till att inga främmande föremål ligger under datorn.

#### FÖRSIKTIGHET

- Kontrollera att spärrhaken är låst. Annars kan batteripaketet ramla ut när du bär datorn.
- Rör inte kontakterna på batteripaketet eller datorn. Kontakterna kan bli smutsiga eller skadas och det kan leda till att batteripaketet och datorn slutar fungera.

#### OBSERVERA

- Observera att datorn förbrukar ström även när den är avstängd (ström av). Om batteripaketet är fulladdat kommer det ta så här lång tid för batteriet att laddas ur helt:

Status	Urladdningsperiod
När strömmen är av	Ca. 6 veckor
Viloläge	Ca. 4 dagar
Permanent viloläge	Ca. 7 dagar

# Använda datorn första gången

## 2 Fästa pennan (inkluderad) till datorn.

Pennhållaren hindrar att pennan (medföljer) faller till golvet av misstag.

- ① För in en av öglorna genom hålet.

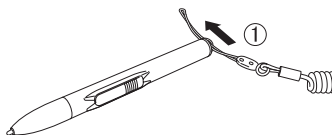

- ② För in en av öglorna genom en annan ögla.

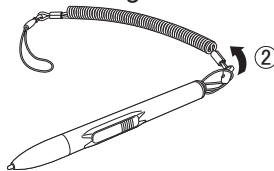

- ③ Trä på den andra öglan på pennhållaren enligt bild.

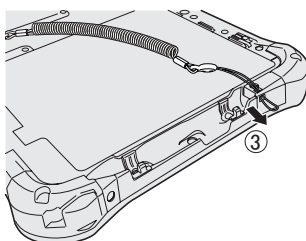

- ④ För pennan och pennhållaren genom den andra öglan.

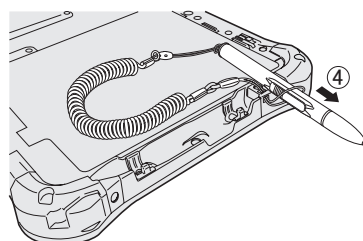

### FÖRSIKTIGHET

- Dra inte i för hårt i pennhållaren. Pennan (medföljer) kan slå emot datorn, en kroppsdel eller andra föremål när den släpps.

## 3 Anslut datorn till ett vägguttag.



Laddningen av batteriet startar automatiskt.

### FÖRSIKTIGHET

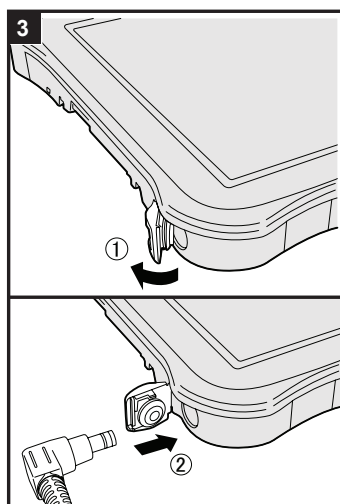
- Koppla inte bort AC-adapter förrän åtgärden vid första användningstillfället är slutförd.
- När du använder datorn första gången, anslut inte någon extrautrustning (däribland kabelansluten LAN-kabel) förutom batteripaketet och nätadaptern.
- **Använda nätadaptern**
  - Under åskväder kan spänningsproblem uppstå vid åskväder. Eftersom detta kan skada datorn, rekommenderar vi att du använder en avbrottsfri strömkälla (UPS), såvida du inte uteslutande använder batteripaketet.



## 4 Öppna skärmen.

För och håll kvar strömbrytaren  (→ sida 15) tills strömindikatorn  (→ sida 15) tänds.

### FÖRSIKTIGHET

- Tryck inte upprepade gånger på strömbrytaren och håll inte in i fyra sekunder eller längre.

## 5 **Windows 8** Välj språk. **Windows 7** Välj språk och OS (32-bit eller 64-bit).

### FÖRSIKTIGHET

#### **Windows 7**

- Var noga med att välja rätt språk, eftersom du inte kan ändra det senare. Om du ställer in fel språk måste du installera om Windows.

#### **Windows 8**

- ① Välj språk i "Ditt siningspråk" och klicka på [Nästa].  
Följ instruktionerna på skärmen.

#### **Windows 7**

- ① Välj språk och OS (32bit eller 64bit) på skärmen "Select OS" och klicka sedan på [OK].  
Språkinställningen startar upp när du klickar på [OK] på bekräftelseskärmen.  
Du kan gå tillbaka till skärmen "Select OS" genom att klicka på [Cancel].  
Språkinställningen och OS-inställningen kommer att vara fullbordad om cirka 15 minuter.
- ② Klicka sedan på [OK] för att stänga av datorn när slutskärmen visas.
- ③ Sätt på datorn.

## 6 **Installera Windows.**

Följ instruktionerna på skärmen.

- Datorn startar om flera gånger. Vidrör inte skärm eller knappar, och vänta tills hårddiskindikatorn  har slocknat.
- Skärmen förblir svart eller oförändrad en stund efter att datorn slagits på, men det är inte en felfunktion. Vänta en stund tills skärmen för installation av Windows visas.
- Installationen av Windows tar ca **Windows 8** 5 minuter / **Windows 7** 20 minuter.  
Gå till nästa steg och bekräfta respektive meddelande på skärmen.
- **Windows 7** Följ stegen nedan.
  - ① När "Aktivera sensorer" visas klickar du på [Aktivera den här sensorn].
  - ② När skärmen [User Account Control] visas, klicka på [Ja].
  - ③ När skärmen [Display Rotation Tool] bekräftelseskärm visas, klicka på [Ja].Datorn starta om automatiskt, och inställningen är aktiverad.
- **Windows 7** Det är möjligt att skärmen "Join a wireless network" inte visas.  
Du kan installera Wireless Network korrekt efter att installationen av Windows är genomförd.

## FÖRSIKTIGHET

- Du kan ändra användarnamn, lösenord, bild och säkerhetsinställning efter att installationen av Windows har genomförts.
- Kom ihåg ditt lösenord. Om du glömmer bort lösenordet kan du inte använda Windows. Vi rekommenderar att du på förhand skapar en återställningsskiva för återställning av lösenordet.
- Använd inte följande ord som användarnamn: CON, PRN, AUX, CLOCK\$, NUL, COM1 till COM9, LPT1 till LPT9, @, &, mellanslag. Om du skapar ett användarnamn (kontonamn) som innehåller tecknet "@" kommer ett lösenord att begäras när du kommer till inloggningsskärmen även om du inte har ställt in något lösenord än. Om du försöker logga in utan att ange ett lösenord visas i vissa fall meddelandet "Användarnamnet eller lösenordet är felaktigt." och du kommer inte längre att kunna **Windows 8** logga in / **Windows 7** på i Windows (→ sida 36).
- Använd vanliga tecken som ett datornamn: siffrorna 0 till 9, stora och små bokstäver från A till Z och bindestrecktecknet (-). Om felmeddelandet "Ogiltigt datornamn" visas, kontrollera om det beror på att du angivit andra tecken än de som anges ovan. Om felmeddelandet står kvar ska du ställa in tangentläget till engelska ("EN") och sedan ange önskade tecken.

## 7

### Windows 8

#### Ställ in tidszon och ställ in datum och tid.

- ① Öppna kontrollpanelen.
  1. Högerklicka på en tom plats på startskärmen.
  2. Klicka på [Alla appar] i verktygsfältet.
  3. Klicka på [Kontrollpanelen] under "Windows-systemet".
- ② Klicka på [Klocka, språk och nationella inställningar] - [Datum och tid].
- ③ Klicka på [Ändra tidszon...].
- ④ Välj tidszon och klicka på [OK].
- ⑤ Klicka på [Ändra datum och tid...] och ställ in datum och tid.

## 8

### Skapa återställningsskiva.

Med återställningsskivan kan du installera operativsystemet och återställa produktens fabriksstandardinställningar, t.ex. om återställningspartitionen i flash-minnet är skadad. Vi rekommenderar att du skapar en återställningsskiva innan du börjar använda datorn.

Läs →  *Reference Manual* "Recovery Disc Creation Utility" hur man skapar skivan.

## OBSERVERA

### ● PC Information Viewer

Denna dator registrerar regelbundet hanteringsinformation för flash-minnet osv. Den maximala datavolymer för var och en av dessa poster är 1 024 byte.

Denna information används endast för att bestämma orsaken om flash-minnet skulle gå sönder. Informationen skickas aldrig ut via nätverket och används inte för något annat ändamål än det som nämns ovan.

Lägg till en kryssmarkering för [Disable the automatic save function for management information history] i [Hard Disk Status] i PC Information Viewer, och klicka på [OK].

(→  Reference Manual "Checking the Computer's Usage Status")

### ● Windows 8

I standardinställningarna, finns det på skrivbordet en genvägsikon för det koreanska språket. Du kan ta bort ikonerna om den inte är nödvändig.

## ■ Innan du börjar använda trådlös funktion

### Windows 8

① Visa "Stäng" och vidrör  - [Ändra datorinställningar] - [Trådlöst].

Ställ [Flygplansläge] till [Av], och sedan;

ställ [Wi-Fi] i "Trådlösa enheter" till [På] (för trådlöst LAN).

ställ [Mobilbredband (Mobile broadband)] i "Trådlösa enheter" till [På] (för trådlöst WAN).

ställ [GPS] i "Trådlösa enheter" till [På] (för trådlöst WAN).

ställ [Bluetooth] i "Trådlösa enheter" till [På] (för Bluetooth).

### Windows 7

① Vidrör ikonerna för trådlöst switchverktyg för att visa popup-menyn.

② Välj PÅ för den enhet du vill aktivera.

## ■ Ändring av partitionsstrukturen

Du kan krympa en del av en befintlig partition och skapa ett icke tilldelat utrymme från vilket du kan skapa en ny partition. I standardinställning, kan du använda en enda partition.

### ① Windows 8

Öppna "Dator". Högerklicka på [Dator], och därefter [Hantera].

För att öppna "Dator", gör följande på startskärmen.

1. Högerklicka på en tom plats på startskärmen.

2. Klicka på [Alla appar] i verktygsfältet.

3. Klicka på [Dator] under "Windows-systemet".

### Windows 7

Klicka på  (Start) och högerklicka på [Datorn], klicka sedan på [Hantera].

● En vanlig användare måste ange ett administratörs lösenord.

② Klicka på [Diskhantering].

③ Högerklicka på partitionen för Windows ("c"-enheten i standardinställningen), och klicka sedan på [Krymp volym].

● Partitionsstorleken beror på datorspecifikationerna.

④ Mata in storleken i [Diskutrymme som ska krympas (MB)] och klicka på [krymp].

● Du kan inte ange en högre siffra än den som visas.

● För att välja [Reinstall to the System and OS partitions.] i installera OS (→ sida 29),

**Windows 8** är 100 GB eller mer / **Windows 7** 60 GB eller mer nödvändigt för [Total storlek efter krympning (MB)].

⑤ Högerklicka på [inte allokerat] (det krympta utrymmet i steg ④) och klicka [Ny enkel volym].

⑥ Följ instruktionerna på skärmen för att utföra inställningarna och klicka sedan på [Slutför].

Vänta tills det att formateringen slutförts.

# Använda datorn första gången

## OBSERVERA

- Du kan skapa ytterligare en partitionering genom att använda ej tilldelat utrymme eller nyligen skapat utrymme som ännu inte tilldelats..
- För att radera en partition, högerklicka på partitionen och klicka sedan på [Ta bort volym] i steg ③.

## ■ **Windows 8** Att välja språk

För att välja annat språk än det du har valt under första gången du använder datorn, följ stegen nedan.

- ① Öppna kontrollpanelen.
  1. Högerklicka på en tom plats på startskärmen.
  2. Klicka på [Alla appar] i verktygsfältet.
  3. Klicka på [Kontrollpanelen] under "Windows-systemet".
- ② Klicka på [Klocka, språk och nationella inställningar] - [Språk] - [Lägg till ett språk].
- ③ Välj ett språk och klicka sedan på [Lägg till].

Beroende på region finns två eller fler språk valbara. Klicka på [Öppna], välj önskat språk, och klicka sedan på [Lägg till].
- ④ Klicka på [Alternativ] för det språk du vill använda.
- ⑤ Klicka på [Gör det här till primärt språk].
- ⑥ Klicka på [Logga ut nu].
- ⑦ Logga in på Windows.

# Slå på / Slå av

## Slå på

För och håll kvar strömbrytaren  (→ sida 15) tills strömindikatorn  (→ sida 15) tänds.

### OBSERVERA

- Tryck inte på strömbrytaren upprepade gånger.
- Datorn kommer att forceras till avstängning om du trycker in och håller kvar strömbrytaren i mer än fyra sekunder.
- När du har stängt av datorn ska du vänta i minst tio sekunder innan du sätter på den igen.
- Utför inte följande åtgärder förrän hårddiskens indikatorlampa  slutar lysa
  - Ansluta eller koppla bort nätadapter
  - Trycka på strömbrytaren
  - Vidröra knappar, skärm eller extern mus/tangentbord

## Slå av

① Stäng av datorn.

### Windows 8

1. Visa "Stäng" och vidrör .
2. Klicka på [Av/vila] - [Stäng av].

### Windows 7

Klicka på  (Start) - [Avslutning].

### OBSERVERA

- **Windows 8**  
För att stänga av datorn, för på följande sätt.
  - ① Visa "Stäng" och vidrör  - [Ändra datorinställningar] - [Allmänt].
  - ② Klicka på [Starta om nu] under "Advanced start".
  - ③ Klicka på [Stäng av datorn].

## Försiktighetsåtgärder mot start/avstängning

- Gör inte något av följande
  - Ansluta eller koppla bort nätadapter
  - Trycka på strömbrytaren
  - Vidröra skärm eller extern mus/tangentbord

### OBSERVERA

- I syfte att spara energi har datorn följande energibesparingsinställningar när den kommer från fabriken.
  - Skärmen stängs automatiskt av efter:
    - 10 minuter av inaktivitet (när nätadaptern är ansluten)
    - 5 minuter av inaktivitet (när datorn går på batteri)
  - Datorn går automatiskt in i viloläge<sup>1</sup> efter:
    - Windows 8** 30 minuters / **Windows 7** 20 minuters inaktivitet (när nätadaptern är ansluten)
    - 15 minuter av inaktivitet (när datorn går på batteri)

<sup>1</sup> Läs  *Reference Manual* "Sleep and Hibernation Functions" om hur du går ur från viloläge.

# Hantering och underhåll

## Driftsmiljö

- Placera datorn på en plan yta som inte utsätts för stötar, vibrationer eller där den riskerar att falla. Placera inte datorn stående eller felvänd. Om datorn utsätts för en våldsam stöt kan den ta skada.
  - Driftsmiljö
    - Temperatur: Drift: -10 °C till 50 °C (IEC60068-2-1, 2)<sup>\*1</sup>  
Förvaring: -20 °C till 60 °C
    - Luftfuktighet: Drift: 30% till 80% relativ fuktighet (utan kondensation)  
Förvaring: 30% till 90% relativ fuktighet (utan kondensation)
- Även inom de ovan nämnda temperatur- och luftfuktighetsgränserna kommer drift under lång tid i extrema miljöer eller genom rökning i närheten eller i en miljö där olja används eller där det finns en hel del damm att resultera i att produkten försämras och dess livslängd förkortas.
- <sup>\*1</sup> Utsätt inte huden för denna produkt vid användning av produkten på en varm eller kall miljö. (→ sida 5)
- Om datorn är våt i temperaturer på 0 °C eller lägre kan frysskador uppstå. Se till att torka av datorn i sådana temperaturer.
- Undvik att placera datorn på följande platser eftersom den kan skadas.
    - Nära annan elektronisk utrustning. Det kan orsaka förvrängning av bilden och brus.
    - I extremt höga eller låga temperaturer.
  - Eftersom datorn kan bli varm under användningen bör du hålla den borta från föremål som är värmekänsliga.

## Försiktighetsåtgärder vid hantering

Datorn är utformad för att minimera stötar för delar som t.ex. LCD-skärmen och flash-minnesenheter, men garantin gäller inte för eventuell skada orsakad av stöt. Var därför mycket försiktig när du hanterar datorn.

- När du bär datorn:
  - Stäng av datorn.
  - Koppla bort alla externa enheter, kablar, Smart Card-kort och andra saker som sticker ut.
  - Se till så att du inte tappar datorn i golvet eller slår den mot hårda föremål.
  - Ta inte i skärmen.
- Om du ska resa med flyg med datorn ska du placera datorn i handbagaget, aldrig i det incheckade bagaget. Följ alltid flygbolagets instruktioner om du ska använda datorn ombord på flygplan.
- Om du har med dig ett extrabatteri bör du förvara det i en plastpåse för att skydda dess kontakter.
- Undvik att få in skadliga substanser, exempelvis fett, i pekplattan. Det kan leda till att markören inte fungerar korrekt.
- Var försiktig så att du inte skadar dig eller tappar datorn när du bär den.
- Vidrör bara pekplattan med den medföljande pekpenan. Placera inga objekt på ytan och tryck inte hårt med vassa eller hårda föremål som kan lämna märken (t.ex. nålar, pennor och kulspetspennor).
- Använd inte skärmen när det finns damm eller smuts (t.ex. olja) på den. Då kan främmande partiklar på pekpenan repa skärmens yta eller göra så att pekpenan inte fungerar.
- Använd bara pekpenan för att vidröra skärmen. Om du använder den i andra syften kan pekpenan skadas vilket kan resultera i repor på skärmen.
- Pekpenan använder elektromagnetisk induktion och kanske inte fungerar ordentligt nära starka elektriska eller magnetiska fält, till exempel:
  - Nära AM radio basstation eller relästationantennor
  - Nära CRT-skärmar som genererar starkt elektromagnetiskt brusFlytta pekpenan bort från sådana platser så fungerar den korrekt.



- Markören kan inte följa pek pennans rörelse om du flyttar pek pennan för snabbt.

### ■ När batteriindikatorn inte lyser

Det kan hända att batteriindikatorn inte lyser, även om nätadaptorn och batteripaketet är korrekt anslutna till datorn, detta kan bero på följande.

- Nätadaptorns skyddsfunktion fungerar. I detta fallet, dra ut nätsladden och vänta i mer än en minut innan du ansluter nätsladden igen.

### ■ Använda extrautrustning

Följ dessa instruktioner och informationen i Reference Manual för att undvika skador på enheterna. Läs noga igenom extrautrustningens instruktionsmanual.

- Använd extrautrustning som är kompatibel med datorn.
- Anslut kontakterna till uttagen på rätt sätt.
- Använd inte våld om det är svårt att få in kontakten, utan kontrollera kontaktens beskaffenhet, riktning, stiftens placering osv.
- Om kontakterna har skruvar drar du åt dem ordentligt.
- Koppla ifrån kablarna när du ska bära datorn. Dra inte i kablarna med våld.

### ■ Förhindra otillåten användning av din dator via trådlöst LAN//Bluetooth/trådlöst WAN

<Endast för modeller med trådlöst LAN/Bluetooth/trådlöst WAN>

- Innan du börjar använda trådlöst LAN/Bluetooth/trådlöst WAN måste du göra lämpliga säkerhetsinställningar för att undvika otillåten användning, t.ex. datakryptering.

### ■ Nykalibrering av batteriet

- Nykalibreringen av batteriet kan ta lång tid eftersom batterikapaciteten är så stor. Det indikerar inte ett tekniskt fel.

<Vid "Ny kalibrering av batteriet" efter att ha stängt ned Windows>

- Full laddning: Ca. 2,5 timmar
- Full urladdning: Ca. 3 timmar

Vid "Ny kalibrering av batteriet" utan att stänga ned Windows kan det ta längre tid att ladda eller ladda ur.

### ■ Sensorer

Den här datorn är utrustad med fyra sensorer (accelerationssensor, gyro-sensor, magnetisk sensor, sensor för omgivande ljus), dessa sensorer kan du använda med någon mjukvara som är kompatibel.

Eftersom precisionen för varje sensors utsignal är beroende på omgivningen och andra villkor, bör resultaten endast användas som referens.

Accelerationssensorn, gyro-sensorn och magnetisk sensor sitter nere till vänster på LCD-skärmen. Detekteringsresultaten för varje sensor kan bero på hur du håller datorn, vilken programvara du använder och andra faktorer.

# Hantering och underhåll

## ● Automatisk justering av ljusstyrka

Ljussensorn är utrustad med en automatisk justering av ljusstyrka som justerar skärmen baserat på sensorn för omgivande ljus. Du kan konfigurera funktionen för automatisk justering på följande sätt.

### Windows 8

① Visa "Stäng" och vidrör  - [Ändra datorinställningar] - [Allmänt] - [Blidskärm] - [Justera skärmens ljusstyrka automatiskt].

### Windows 7

- ① Klicka på  (Start) - [Kontrollpanelen] - [Maskinvara och ljud] - [Energialternativ].
- ② Klicka på [Ändra schemainställningar] för den strömförsörjning som använd för närvarande.
- ③ Klicka på [Ändra avancerade inställningar] och dubbelklicka på [Bildskärm].
- ④ Dubbelklicka på [Aktivera adaptiv ljusstyrka], gör nödvändiga inställningar, och klicka på [OK].

Ställ varje objekt till ON, och ljusstyrkan på skärmvisningen kommer att justeras automatiskt.

Sensorn för omgivande ljus finns placerad överst på LCD-skärmen.

Det omgivande ljuset kan inte identifieras korrekt om området är blockerat eller smutsigt.

## ● Magnetisk sensor

Den magnetiska sensorn på datorn fungerar genom att registrera geomagnetism. Därför kanske den magnetiska sensorn inte fungerar som de ska och dess värden kan vara felaktiga, särskilt i följande miljöer.

- Inuti eller i närheten stålkonstruktioner såsom byggnader eller broar
- I eller nära bilar, eller nära tåg elnät
- Nära inredning av metall eller apparater
- När nätadaptern eller annan extrautrustning står för nära datorn
- Nära magneter, högtalare eller andra föremål med starkt magnetfält

Det magnetiska riktningarna som anges av den magnetiska sensorn är kanske inte exakta omedelbart efter inköp eller i miljöer med dålig magnetiskt fält.

I sådana fall, slå på datorn och flytta den på följande sätt.

- ① Håll datorn så att dess skärmsida är vänd uppåt och plan.
- ② samtidigt som du håller datorn i plant läge, vrid den 90 grader eller mer medurs.
- ③ Vänd datorn tillbaka till position ①, och vrid den moturs 90 grader eller mer.
- ④ Vänd datorn tillbaka till position ①.
- ⑤ Luta datorn 90 grader eller mer till vänster så att vänster sida av datorn lutar neråt.
- ⑥ Vänd datorn tillbaka till position ①, och luta datorn 90 grader eller mer till höger så att höger sida av datorn lutar neråt.

### FÖRSIKTIGHET

- Håll dator ordentligt när du flyttar den. Kraftiga stötar från att tappa datorn kan resultera i skador.

## Underhåll

Torka genast av vattendroppar eller andra fläckar som hamnar på LCD-skärmen. Om detta inte görs kan fläckarna bli bestående.

### Rengöra LCD-skärmen

Använd den mjuka duk som medföljer datorn. (För mer information läs "Suggestions About Cleaning the LCD Surface" →  *Reference Manual* "Screen Input Operation".)

### Rengöra andra områden (förutom LCD-skärmen)

Torka med en mjuk torr trasa. Om du använder rengöringsmedel doppar du en mjuk trasa i rengöringsmedel utspätt med vatten och vrider ur den ordentligt.

## FÖRSIKTIGHET

- Använd inte bensen, thinner eller slipande medel med alkohol eftersom det kan skada datorns ytbehandling och orsaka missfärgningar. Använd inte heller kommersiella rengöringsmedel för hemmabruk eller kosmetiska produkter eftersom de kan innehålla komponenter som skadar datorns ytbehandling.
- Håll inte vatten eller rengöringsmedel direkt på datorn eftersom det kan komma in vätska i datorn. Detta kan i sin tur leda till skador på datorn eller tekniska fel.

### Rengöra insidan av dammskyddet

Ungefär en gång i månaden ska du rengöra insidan av dammskyddet enligt följande procedur.

- ① Stäng av datorn och koppla bort nätadaptern.
- ② Vänd på datorn och ta bort batteriet.
- ③ Ta bort skruven (A), och dammskydd enligt bild nedan.

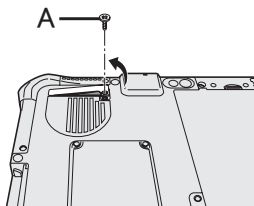

- ④ Rengör insidan av dammskyddet.
- ⑤ Sätt tillbaka dammskydd, skruv och batteripaket.

# Installation av programvara

Vid installation av programvara återställs datorns standardinställningar. När du installerar programvaran raderas data i flash-minnet.

Gör säkerhetskopior av viktiga data på andra media eller på en extern hårddisk innan du installerar.

## FÖRSIKTIGHET

- Radera inte återställningspartitionen i flash-minnet. Återställningspartitionen är inte tillgänglig för datalagring.

För att kontrollera återställningspartitionen, gör följande.

### ① Windows 8

Öppna "Dator". Lång beröring [Dator], och därefter [Hantera].

För att öppna "Dator", gör följande på startskärmen.

1. På Startskärmen, dra från höger och inåt skärmen.
2. Klicka på [Alla appar] i verktygsfältet.
3. Klicka på [Dator] under "Windows-systemet".

### Windows 7

Klicka på  (Start) och högerklicka på [Datorn], klicka sedan på [Hantera].

- En vanlig användare måste ange ett administratörs lösenord.

### ② Klicka på [Diskhantering].

## OBSERVERA

- Du kan använda följande knappar i stället för tangentbordet.

 : F2 -tangent (standardinställning)

 : ↓ tangent

 : ↑ tangent

 : Enter-tangent

 : Tab-tangent

## ■ Återställning av flash-minne

Du kan ominstallera operativsystemet som är förinstallerat vid köpet (Windows 8 eller Windows 7).

### Förberedelser

- **Windows 8** <Endast för modeller med TPM> Anslut det externa tangentbordet.
- Koppla ur all extrautrustning.
- Anslut nätadaptern och koppla inte bort den förrän ominstallation är klar.

### Windows 8

## 1 Utför "Ta bort allt och installera om Windows".

① Visa "Stäng" och vidrör  - [Ändra datorinställningar] - [Allmänt].

② Klicka på [Komma igång] under "Ta bort allt och installera om Windows".

③ Välj alternativ.

- Ta bara bort mina filer

Utför ominstallation av Windows om en liten stund (cirka 20 minuter).

- Rensa enheten helt

Vid fullständigt rensning kan inte de borttagna filerna återställas utan problem och säkerhetsnivån ökar. Bearbetningstiden blir längre (cirka 140 minuter).

Följ instruktionerna på skärmen.

Efter ominstallation startar datorn om.

- Avbryt inte installationen genom att t.ex. stänga av datorn eller utföra någon annan åtgärd. Det kan innebära att det inte går att göra en ominstallation på grund av att Windows inte startar eller data har skadats.

## 2 Genomför “Använda datorn första gången” (→ sida 19).

### OBSERVERA

- Datum och tid, och tidszon kanske inte är korrekt. Var noga med att ställa dem på rätt sätt.

## 3 Genomför Windows Update.

### 4 <Endast för modeller med TPM> Rensa TPM.

- ① På Startskärmen, dra från nedre kanten och inåt skärmen och klicka på [Alla appar] i verktygsfältet.
- ② Klicka på [Kör] under “Windows-systemet”, ingång [tpm.msc] och klicka på [OK].
- ③ Klicka på [Rensa TPM...] under “Åtgärder” på höger sida om “TPM-hantering på loksl dator”-skärmen.
- ④ Klicka på [Starta om] i “Administera TPM-säkerhetsmaskinvaran”-skärmen. Datorn startas om.
- ⑤ När “TPM configuration change was requested to ...” visas, tryck på **F12**. Skrivbordet visas.
- ⑥ När “TPM är klar för användning” visas, klicka på [Stäng].

### Windows 7

## 1 Sätt på datorn och vidrör skärmens övre vänstra hörn åtskilliga gånger medan uppstartsskärmen för [Panasonic] visas.

Setup Utility startar.

- Om uppstartsskärmen för [Panasonic] inte visas, sätt på datorn medan du vidrör skärmens övre vänstra hörn.
- Ange administratörslösenordet om så krävs.

## 2 Skriv ner allt innehåll i Setup Utility och vidrör [Exit] och rör två gånger vid [Load Default Values].

Välj [Yes] när bekräftelsemeddelandet visas.

## 3 Vidrör [Exit] och rör två gånger vid [Save Values and Reboot].

Välj [Yes] när bekräftelsemeddelandet visas.

Datorn startas om.

## 4 Vidrör skärmens övre vänstra hörn åtskilliga gånger medan uppstartsskärmen för [Panasonic] visas.

Setup Utility startar.

- Ange administratörslösenordet om så krävs.

## 5 Välj menyn [Exit], rör två gånger vid [Recovery Partition] och tryck på **Enter**.

## 6 Klicka på [Reinstall Windows] och sedan på [Next].

Licensavtalsskärmen visas.

## 7 Klicka på [YES].

Licensavtalsskärmen visas.

## 8 Klicka på [Yes, I agree to the provisions above and wish to continue!] och sedan på [Next].

## 9 Välj inställningar och klicka på [Next].

- [Reinstall Windows to the whole Hard Disk to factory default.]  
Välj detta alternativ när du vill installera fabriksinställningarna i Windows. Efter installationen kan du skapa en ny partition. För information om hur du skapar en ny partitionering, gå till “Ändring av partitionsstrukturen” (→ sida 21).

# Installation av programvara

- [Reinstall to the System and OS partitions.]\*<sup>1</sup>  
Välj detta alternativ när flash-minnet redan är indelat i flera partitioner. För information om hur du skapar en ny partitionering, gå till “Ändring av partitionsstrukturen” (→ sida 21). Du kan behålla partitionsstrukturen.

<sup>1</sup> Visas inte om Windows inte kan installeras om på den partition som Windows kan använda.

- 10 Klicka på [YES] vid bekräftelsemeddelandet.**
- 11 Välj operativsystem (32bit eller 64bit) och klicka på [OK].**
- 12 Klicka på [YES] vid bekräftelsemeddelandet.**  
Installationen startar enligt instruktionerna på skärmen. (Det kommer att ta cirka 20 minuter.)
  - Avbryt inte installationen genom att t.ex. stänga av datorn eller utföra någon annan åtgärd. Det kan innebära att det inte går att göra en ominstallation på grund av att Windows inte startar eller data har skadats.
- 13 Klicka sedan på [OK] för att stänga av datorn när slutskärmen visas.**
- 14 Sätt på datorn.**
  - Ange administratörslösenordet om så krävs.
- 15 Genomför “Använda datorn första gången” (→ sida 19).**
- 16 Starta Setup Utility och ändra inställningarna så som nödvändigt.**
- 17 Genomför Windows Update.**

## ■ Användning av Recovery Disc

Använd Recovery Disc vid följande situationer.

- Du har glömt administratörslösenordet.
- Installationen är inte slutförd. Återställningspartitionen i flash-minnet kan vara trasig.
- **Windows 7** <Endast för Windows 7 nedgraderingsmodell>  
För att byta operativsystem från Windows 7 till Windows 8, eller vice versa.

### OBSERVERA

- **Windows 7** För att ändra operativsystem från 32 bitar till 64 bitar eller vice versa, installera operativsystemet med användning av återställningspartitionen i flash-minnet.

## Förberedelser

- Förbered följande föremål:
  - Återställningsskiva (→  *Reference Manual* “Recovery Disc Creation Utility”)
  - USB DVD-skivenhet (valfritt) (läs de aktuella katalogerna och andra källor för mer information om tillgängliga produkter)
- Ta bort all extrautrustning (utom DVD-enheten via USB).
- Anslut nätadaptern och koppla inte bort den förrän ominstallation är klar.

## 1 Anslut DVD-enheten till en USB-port.

## 2 Starta -Setup Utility.

### Windows 8

- ① Visa “Stäng” och vidrör  - [Ändra datorinställningar] - [Allmänt].
- ② Klicka på [Starta om nu] under “Avancerad start”.
- ③ Klicka på [Felsök] - [Avancerade alternativ] - [UEFI-inställningar] - [Starta om].

### Windows 7

Sätt på datorn och vidrör övre vänster del av skärmen medan [Panasonic]-startskärmen visas.

- Om [Panasonic]-startskärmen inte visas så startar du datorn samtidigt som du vidrör övre vänster del av skärmen.
  - Ange administratörslösenordet om så krävs.
- 3 Skriv ner allt innehåll i Setup Utility och vidrör [Exit] och rör två gånger vid [Load Default Values].**  
Välj [Yes] när bekräftelsemeddelandet visas.
- 4 Kontrollera inställningen [UEFI Boot] av Setup Utility.**  
[UEFI Boot] bör anges till följande.  
När återställningsskiva för Windows 8 används: [Enabled]  
När återställningsskiva för Windows 7 används: [Disabled]
- 5 Sätt in Recovery Disc i DVD-enheten.**
- 6 Vidrör [Exit] och rör två gånger vid [Save Values and Reboot].**  
Välj [Yes] när bekräftelsemeddelandet visas.  
Datorn startas om.
- 7 Vidrör övre vänster del av skärmen medan [Panasonic]-startskärmen visas.**  
Setup Utility startar.
- Ange administratörslösenordet om så krävs.
- 8 Vidrör först [Exit], och rör därefter två gånger på din DVD-enhet i [Boot Override].**
- 9 Rör två gånger vid [Yes].**  
Datorn startas om.
- 10 Klicka på [Reinstall Windows] och sedan på [Next].**
- 11 **Windows 8** Klicka på [YES] vid bekräftelsemeddelandet.**
- 12 Vid skärmen License Agreement, klicka på [Yes, I agree to the provisions above and wish to continue!] och sedan på [Next].**
- 13 När återställningsskiva för Windows 8 används, klicka på [Next].  
När återställningsskiva för Windows 7 används, välj inställning och klicka på [Next].**
- [Reinstall Windows to the whole Hard Disk to factory default.]  
Välj detta alternativ när du vill installera fabriksinställningarna i Windows. Efter installationen kan du skapa en ny partition. För information om hur du skapar en ny partitionering, gå till "Ändring av partitionsstrukturen" (→ sida 21).
  - [Reinstall to the System and OS partitions.]<sup>2</sup>  
Välj det här alternativet när hårddisken redan har delats upp i flera partitioner. För information om hur du skapar en ny partitionering, gå till "Ändring av partitionsstrukturen" (→ sida 21).  
Du kan behålla partitionsstrukturen.  
<sup>2</sup> Visas inte om Windows inte kan installeras om på den partition som Windows kan använda.
- 14 Klicka på [YES] vid bekräftelsemeddelandet.**  
Installationen startar enligt instruktionerna på skärmen. (Det tar ca 30-45 minuter.)
- Avbryt inte ominstallationen, till exempel genom att slå av datorn.  
Det kan innebära att det inte går att göra en ominstallation på grund av att Windows inte startar eller data har skadats.

# Installation av programvara

- 15 När skärmen för avslutar process, ta bort återställningsskivan och DVD-enheten.**

Följ instruktionerna på skärmen.

Vissa modeller tar cirka 40 minuter på sig.

- 16 Genomför “Använda datorn första gången” (→ sida 19).**

---

**OBSERVERA**

- **Windows 8** Datum och tid, och tidszon kanske inte är korrekt. Var noga med att ställa dem på rätt sätt.
- 

- 17 Starta Setup Utility och ändra inställningarna så som nödvändigt.**
- 18 Genomför Windows Update.**
- 19 **Windows 8** <Endast för modeller med TPM> Rensa TPM (→ sida 29).**



# Felsökning (grundläggande)





Följ instruktionerna nedan när det har uppstått ett problem. Det finns även en avancerad felsökningsguide i "Reference Manual". Om det uppstår ett problem med programvaran, se programmets manual. Om problemet kvarstår, kontakta Panasonic's tekniska support. Du kan även kontrollera datorns status i PC Information Viewer (→  Reference Manual "Troubleshooting (Advanced)").

## ■ Start



Det går inte att starta. Spänningslampan eller batterilampan lyser inte.	<ul style="list-style-type: none"><li>● Anslut nätadaptern.</li><li>● Sätt i ett fulladdat batteri.</li><li>● Om enheten är ansluten till en USB-port ska du koppla ifrån enheten eller ställa in [USB Port] eller [Legacy USB Support] till [Disabled] i [Advanced] menyn Setup Utility.</li><li>● Stänga av dolt läge (→  Reference Manual "Setup Utility").</li><li>● Kontrollera inställningen [UEFI Boot] i Setup Utility. [UEFI Boot] bör anges till följande <b>Windows 8</b> [Enabled] / <b>Windows 7</b> [Disabled].</li></ul>
Strömmen slås på men meddelandet "Warming up the system" visas.	<ul style="list-style-type: none"><li>● Datorn värmer upp innan start. Vänta på att datorn ska starta (den maximala väntetiden kommer att visas på skärmen). Om meddelandet "Cannot warm up the system" visas betyder det att datorn inte värmts upp och inte startar. Stäng i så fall av datorn, låt den stå i ett rum där temperaturen är minst 5 °C i ca en timme och slå sedan på strömmen igen.</li></ul>
Det går inte att sätta på datorn. Datorn startar inte om från viloläget. (Batteriindikatorlampan blinkar omväxlande grönt och orange.)	<ul style="list-style-type: none"><li>● Lämna den i ett rum med en temperatur på 5 °C eller högre under cirka en timme och sätt sedan på den igen.</li></ul>
Du har glömt lösenordet.	<ul style="list-style-type: none"><li>● Administratörlösenordet eller användarlösenordet: Kontakta Panasonic's tekniska support.</li><li>● Administratörlösenord:<ul style="list-style-type: none"><li>• Om du har en skiva för återställning av lösenordet kan du återställa administratörlösenordet. Sätt in disketten och ange ett felaktigt lösenord, och följ sedan instruktionerna på skärmen och ange ett nytt lösenord.</li><li>• Om du inte har en återställningsdisk för återställning av lösenord kan du, installera (→ sida 28) och ställ in Windows, och ange därefter ett nytt lösenord.</li></ul></li></ul>
"Ta bort diskar eller annan media. Tryck på valfri knapp för att start om" eller liknande meddelande visas.	<ul style="list-style-type: none"><li>● Det sitter en diskett i enheten och den saknar startinformation. Ta ut disketten och tryck på valfri tangent.</li><li>● Om enheten är ansluten till en USB-port ska du koppla ifrån enheten eller ställa in [USB Port] eller [Legacy USB Support] till [Disabled] i [Advanced] menyn Setup Utility.</li><li>● Om problemet kvarstår när du har tagit bort disketten, kan det vara fel på flash-minnet. Kontakta Panasonic tekniska support.</li></ul>

# Felsökning (grundläggande)



## ■ Start

Windows startrutin och användningen är långsam.	<ul style="list-style-type: none"><li>● Starta Setup Utility (→  <i>Reference Manual</i> "Setup Utility") för att återställa inställningarna för Setup Utility till standardvärdena. Starta om Setup Utility och gör om inställningarna. (Observera att exekveringshastigheten beror på vilken programvara som används, så denna procedur innebär kanske inte att Windows blir snabbare.)</li><li>● Om du installerat en fast programvara efter köp ska du stänga av den fasta funktionen.</li></ul>
Datum och tid är felaktiga.	<ul style="list-style-type: none"><li>● Gör de inställningar som krävs.<ol style="list-style-type: none"><li>① Öppna kontrollpanelen.<ul style="list-style-type: none"><li><b>Windows 8</b></li><li>1. På Startskärmen, dra från nedre kanten och inåt skärmen.</li><li>2. Klicka på [Alla appar] i verktygsfältet.</li><li>3. Klicka på [Kontrollpanelen] under "Windows-systemet".</li></ul></li><li><b>Windows 7</b></li><li>Klicka på  (Start) - [Kontrollpanelen].</li><li>② Klicka på [Klocka, språk och nationella inställningar] - [Datum och tid].</li><li>③ Klicka på [Ändra tidszon...].</li><li>④ Ställ in tidszon och klicka på [OK].</li><li>⑤ Klicka på [Ändra datum och tid...] och ställ in datum och tid.</li></ol></li><li>● Om problemet kvarstår kan det interna klockbatteriet behöva bytas. Kontakta Panasonics tekniska support.</li><li>● Kontrollera datum och tid på servern om datorn har en LAN-anslutning.</li><li>● År 2100 e.Kr. känns inte igen av datorn.</li></ul>
Skärmen [Executing Battery Recalibration] visas.	<ul style="list-style-type: none"><li>● Batterikalibrering avbröts innan Windows stängdes av senaste gången. Starta Windows genom slå av strömbrytaren och slå på den igen.</li></ul>
[Enter Password] visas inte när datorn startar om från viloläget (sleep)/det permanenta viloläget (hibernation).	<ul style="list-style-type: none"><li>● Välj [Enabled] i [Password On Resume] i menyn [Security] i Setup Utility (→  <i>Reference Manual</i> "Setup Utility").</li><li>● Windows-lösenordet kan användas istället för det lösenord som ställts in i Setup Utility.<ol style="list-style-type: none"><li>① Öppna kontrollpanelen.<ul style="list-style-type: none"><li><b>Windows 8</b></li><li>1. På Startskärmen, dra från nedre kanten och inåt skärmen.</li><li>2. Klicka på [Alla appar] i verktygsfältet.</li><li>3. Klicka på [Kontrollpanelen] under "Windows-systemet".</li></ul></li><li><b>Windows 7</b></li><li>Klicka på  (Start) - [Kontrollpanelen].</li><li>② Klicka på [Användarkonton och barnspärr] - [Lägg till eller ta bort användarkonton].</li><li>③ Klicka på [System och säkerhet] - [Energialternativ] - [Kräv lösenord när datorn startas] och markera i kryssrutan [Kräv lösenord].</li></ol></li></ul>

## ■ Start

Datorn kan inte startas om.	<ul style="list-style-type: none"><li>● En av följande åtgärder kan ha genomförts. Tryck på strömbrytaren för att sätta på datorn. Data som inte har sparats kommer att gå förlorad.<ul style="list-style-type: none"><li>• I viloläge. kopplades nätadaptern eller batteripaketet ur, alternativt kopplades extrautrustning antingen in eller ur.</li><li>• Strömbrytaren trycktes in i minst fyra sekunder för att forcera en datoravstängning.</li></ul></li><li>● Ett fel kan inträffa när datorn automatiskt går över i eller viloläget medan skärmläckaren är aktiv. Slå i så fall av skärmläckaren eller ändra skärmläckarens mönster.</li></ul>
Andra startproblem.	<ul style="list-style-type: none"><li>● Starta Setup Utility (→  Reference Manual "Setup Utility") för att återställa inställningarna för Setup Utility till standardvärdena. Starta om Setup Utility och gör om inställningarna.</li><li>● Ta bort all extrautrustning.</li><li>● Kontrollera om felet beror på någon av de anslutna extrautrustningarna.<ol style="list-style-type: none"><li>① Koppla bort alla externa enheter, inklusive den externa bildskärmen om en sådan används.</li><li>② Öppna "Dator".<ul style="list-style-type: none"><li>● <b>Windows 8</b></li><li>1. På Startskärmen, dra från nedre kanten och inåt skärmen.</li><li>2. Klicka på [Alla appar] i verktygsfältet.</li><li>3. Klicka på [Dator] under "Windows-systemet".</li><li>● <b>Windows 7</b></li><li>Klicka på  (Start) - [Dator].</li></ul></li><li>③ Högerklicka på [Lokal disk (C:)], och klicka på [Egenskaper].</li><li>④ Klicka på [Verktøy] - [Kontrollera nu...].<ul style="list-style-type: none"><li>• En vanlig användare måste ange ett administratörlösenord.</li></ul></li><li>⑤ Markera alternativet i [Alternativ för diskkontroll] och klicka på [Start].</li><li>⑥ Klicka på [Schemalägg en diskkontroll] och starta om datorn.</li></ol></li><li>● <b>Windows 7</b> Anslut det externa tangentbordet och starta datorn i Säkert läge, och kontrollera därefter feldetaljerna. När startskärmen [Panasonic] försvinner<sup>*1</sup> vid uppstart, tryck och håll ned <b>F8</b> tills menyn Advanced Options för Windows visas. Välj Safe Mode och tryck på <b>Enter</b>. <sup>*1</sup> När [Password on boot] ställs in på [Enabled] i menyn [Security] i Setup Utility, visas [Enter Password] efter att startskärmen [Panasonic] försvinner. Så snart du angett lösenordet, tryck på <b>Enter</b>, tryck och håll ned <b>F8</b>.</li></ul>

## ■ Ange lösenord

Ett meddelande uppmanar dig att ange lösenordet, även om du redan har angivit det.	<p>&lt;Endast om det externa tangentbordet är anslutet&gt;</p> <ul style="list-style-type: none"><li>● Datorn kanske är i Num Lock-läge. Om NumLk-lampan  tänds, tryck på <b>NumLk</b> för att avaktivera det numeriska tangentbordet och mata sedan in.</li><li>● Datorn kanske är i Caps Lock-läge. Om Caps Lock-lampan  tänds, tryck på <b>Caps Lock</b> för att avaktivera Caps Lock-läget och mata sedan in.</li></ul>
--	---

# Felsökning (grundläggande)

## ■ Ange lösenord

Kan inte logga in på Windows. (Meddelandet "Användarnamnet eller lösenordet är felaktigt." visas.)

- Användarnamnet (kontonamn) inkluderar ett "@"-tecken.
  - Om ett annat användarkonto finns:  
Logga in på Windows med hjälp av ett annat användarkonto och radera kontonamnet som innehåller "@". Skapa ett nytt konto.
  - Om det inte finns ett annat användarkonto:  
Då måste du ominstallera Windows (→ sida 28).



## ■ Stänga av

Windows stängs inte av.

- Ta ut USB-enheten.
- Vänta i en eller två minuter. Detta är inget fel.

## ■ Skärm

Inget syns på skärmen.

- En extern bildskärm är vald.
    - Windows 8**
      - ① Visa "Stäng" och vidrör  - .
      - ② Vidrör och välj visningsläge.
    - Windows 7**
      - ① Vidrör först skrivbordet länge, och vidrör därefter [Grafikegenskaper].
      - ② Välj något av applikationslägena och vidrör [OK].
      - ③ Vidrör [Multiple Displays].
      - ④ Välj skärmen i [Operating Mode].
      - ⑤ Vidrör [Apply].
      - ⑥ Vidrör [OK].
      - ⑦ Vid behov, vidrör [General Settings] och ställ in färgdjup, upplösning, osv., och vidrör [OK].
  - Vid användning av ett externt tangentbord,
    - Kontrollera kabelanslutningen.
    - Sätt på bildskärmen.
    - Kontrollera den externa bildskärmens inställningar.
  - Bildskärmen stängs av av energisparfunktionen.
    - Windows 8**  
Vidrör skärmen.
    - Windows 7**  
För att återgå, vidrör skärmen.
  - Datorn har gått över i viloläget eller det permanenta viloläget tack vare den energisparande funktionen. Tryck på startknappen för att återgå.
- Skärmen är mörk.
- Skärmen är mörkare när nätadaptern inte är ansluten. Öppna Dashboard for Panasonic PC och justera ljusstyrkan. När du ökar ljusstyrkan, ökar även batteriets energiförbrukning. Du kan ställa in en ljusstyrka för när nätadaptern är ansluten och en för när den inte är ansluten.
  - Stänga av dolt läge (→  Reference Manual "Setup Utility").

## ■ Skärm



Förvrängd skärmvisning.	<ul style="list-style-type: none"><li>● Om du ändrar antalet färger och upplösningen för skärmen kan den påverkas. Starta om datorn.</li><li>● Att ansluta/koppla ifrån en extern bildskärm kan påverka bildskärmen. Starta om datorn. Enligt fabriksinställningarna, justeras ljusstyrkan på skärmen automatiskt baserat på det omgivande ljuset som detekteras av sensorn för omgivande ljus. Du kan justera inställningarna för denna sensor (→ sida 25).</li></ul>
Under simultanvisningen störs visningen på en av skärmarna.	<ul style="list-style-type: none"><li>● Vid användning av ett utökat skrivbord ska du använda samma skärmfärger för den externa bildskärmen som de som används i LCD-skärmen. Försök att byta skärm om problemen kvarstår. Vidrör skrivbordet längre, och vidrör därefter [Grafikegenskaper...] - [Display].</li><li>● Samtidig visning kan inte användas förrän uppstarten av Windows är avslutad (under Setup Utility, etc.).</li></ul>
Den externa bildskärmen fungerar inte som den ska.	<ul style="list-style-type: none"><li>● Om den externa bildskärmen inte stödjer datorns energisparfunktioner kan det hända att den inte fungerar som den ska när datorn går över i ett energisparläge. Stäng av den externa bildskärmen.</li></ul>
Kan inte vrida på skärmen.	<ul style="list-style-type: none"><li>● Programmet som körs för närvarande kanske inte stödjer bildrotering. Avsluta programmet och försök sedan att rotera bilden. Detta kan förbättra status.</li><li>● När den automatiska rotationen är inaktiverad, roterar inte skärmvisningen automatiskt.</li></ul>

## ■ Skärm

Markören fungerar inte.	<ul style="list-style-type: none"><li>● Om du använder en extern mus, se till att ansluta den på rätt sätt.</li><li>● Starta om datorn med användning av det externa tangentbordet/musen.</li><li>● Om datorn inte reagerar på kommandon från det externa tangentbordet/musen, läs avsnittet "Programmet svarar inte" (→ sida 39).</li></ul>
-------------------------	--

# Felsökning (grundläggande)



## ■ Skärm

Det går inte att peka på rätt plats med pekpen- nan.	<ul style="list-style-type: none"><li>● Utför kalibrering av skärmen (→  <i>Reference Manual</i> "Screen Input Operation").</li><li>● Använd den medföljande pennan.</li><li>● på inloggningsskärmen för Windows eller skärmen Welcome, kanske du inte kan peka på korrekt position med hjälp av den medföljande pekpen- nan. Använd det externa tangentbordet eller den externa musen för att logga in.</li><li>● Det kan hända att du inte kan peka på korrekt position med hjälp av ditt finger efter återgång från viloläge eller permanent viloläge medan skärmen är roterad. Om så är fallet, gör så här. ① <b>Windows 8</b><ol style="list-style-type: none"><li>1. På Startskärmen, dra från nedre kanten och inåt skärmen, och klicka på [Alla appar] i verktygsfältet.</li><li>2. Klicka på [Kör] under "Windows-systemet", input [c:\util\resset\resset.exe] och klicka på [OK].</li></ol><b>Windows 7</b><p>Klicka på  (Start) och ange "c:\util\resset\resset.exe" i [Sök bland program och filer], tryck sedan på <b>Enter</b>.</p><ol style="list-style-type: none"><li>② Klicka på [Ja] i [User Account Control]-skärmen.</li><li>③ Välj [Inaktiverad] och klicka på [OK].</li><li>④ Kicka på [Ja] När du uppmanas att starta om datorn.</li></ol></li></ul>
Kan inte visa "Stäng" eller problem med att visa "Stäng".	<ul style="list-style-type: none"><li>● Radera kalibreringsdata.<ol style="list-style-type: none"><li>① Starta Dashboard for Panasonic PC och vidrör [Basic] - [Touch Calibration].</li><li>② Vidrör [Reset...] och följ instruktionerna på skärmen.</li></ol></li></ul>

## ■ Skärmdokument

<b>Windows 7</b> Dokument i PDF-format visas inte.	<ul style="list-style-type: none"><li>● Installera Adobe Reader.<ol style="list-style-type: none"><li>① Logga in i Windows som Administratör.</li><li>② Klicka på  (Start) och ange "c:\util\reader\Pinstall.bat" i [Sök bland program och filer], tryck sedan på <b>Enter</b>.</li><li>③ Uppdatera Adobe Reader till dess senaste version. Om din dator är ansluten till Internet kan du starta Adobe Reader och klicka på [Hjälp] - [Sök efter uppdateringar...].</li></ol></li></ul>
---	--

## ■ Övrigt

Programmet svarar inte.	<ul style="list-style-type: none"><li>● Öppna aktivitetshanteraren och stäng det program som inte reagerar.</li><li>● En inmatningsskärm (t.ex. en lösenordsinmatningsskärm vid start) kan vara dold bakom ett annat fönster. Vidrör applikationsikonerna nertill på skärmen för att kontrollera saken.</li><li>● Tryck på strömbrytaren i minst fyra sekunder för att stänga av datorn, och tryck därefter på strömbrytaren för att sätta på den igen. Om programmet inte fungerar som det ska, avinstallera och installera om programmet. För att avinstallera,<ol style="list-style-type: none"><li>① Öppna kontrollpanelen. <b>Windows 8</b><ol style="list-style-type: none"><li>1. På Startskärmen, dra från nedre kanten och inåt skärmen.</li><li>2. Klicka på [Alla appar] i verktygsfältet.</li><li>3. Klicka på [Kontrollpanelen] under "Windows-systemet".</li></ol><b>Windows 7</b><ol style="list-style-type: none"><li>1. Klicka på  (Start) - [Kontrollpanelen].</li><li>② Klicka på [Program] - [Avinstallera ett program].</li></ol></li></ol></li></ul>
Återställningsskivan för Windows 8 fungerar inte.	<ul style="list-style-type: none"><li>● Utför återställning med hjälp av återställningsskiva för Windows 7 först, och utför sedan återställning med hjälp av återställningsskiva för Windows 8.</li></ul>
Kan inte ansluta till ett nätverk.	<ul style="list-style-type: none"><li>● Ställ in enheten ([Wireless LAN] / [Bluetooth] / [Wireless WAN] för [Wireless Configuration]) till [Enabled] i menyn [Advanced] i Setup Utility (Wireless Configuration). <b>Windows 8</b></li><li>● Visa "Stång" och vidrör  - [Ändra datorinställningar] - [Trådlöst]. Ställ in [Flygplansläge] till [Av], och därefter; ställ in [Wi-Fi] i "Trådlösa enheter" till [På] (för trådlöst LAN). ställ in [Mobilt bredband (Mobile broadband)] i "Trådlösa enheter" till [På] (för trådlöst WAN). ställ in [GPS] i "Trådlösa enheter" till [På] (för trådlöst WAN). ställ in [Bluetooth] i "Trådlösa enheter" till [På] (för Bluetooth).</li></ul>

# LIMITED USE LICENSE AGREEMENT

THE SOFTWARE PROGRAM(S) (“PROGRAMS”) FURNISHED WITH THIS PANASONIC PRODUCT (“PRODUCT”) ARE LICENSED ONLY TO THE END-USER (“YOU”), AND MAY BE USED BY YOU ONLY IN ACCORDANCE WITH THE LICENSE TERMS DESCRIBED BELOW. YOUR USE OF THE PROGRAMS SHALL BE CONCLUSIVELY DEEMED TO CONSTITUTE YOUR ACCEPTANCE OF THE TERMS OF THIS LICENSE.

Panasonic Corporation has developed or otherwise obtained the Programs and hereby licenses their use to you. You assume sole responsibility for the selection of the Product (including the associated Programs) to achieve your intended results, and for the installation, use and results obtained therefrom.

## LICENSE

- A. Panasonic Corporation hereby grants you a personal, non-transferable and non-exclusive right and license to use the Programs in accordance with the terms and conditions stated in this Agreement. You acknowledge that you are receiving only a LIMITED LICENSE TO USE the Programs and related documentation and that you shall obtain no title, ownership nor any other rights in or to the Programs and related documentation nor in or to the algorithms, concepts, designs and ideas represented by or incorporated in the Programs and related documentation, all of which title, ownership and rights shall remain with Panasonic Corporation or its suppliers.
- B. You may use the Programs only on the single Product which was accompanied by the Programs.
- C. You and your employees and agents are required to protect the confidentiality of the Programs. You may not distribute or otherwise make the Programs or related documentation available to any third party, by time-sharing or otherwise, without the prior written consent of Panasonic Corporation.
- D. You may not copy or reproduce, or permit to be copied or reproduced, the Programs or related documentation for any purpose, except that you may make one (1) copy of the Programs for backup purposes only in support of your use of the Programs on the single Product which was accompanied by the Programs. You shall not modify, or attempt to modify, the Programs.
- E. You may transfer the Programs and license them to another party only in connection with your transfer of the single Product which was accompanied by the Programs to such other party. At the time of such a transfer, you must also transfer all copies, whether in printed or machine readable form, of every Program, and the related documentation, to the same party or destroy any such copies not so transferred.
- F. You may not remove any copyright, trademark or other notice or product identification from the Programs and you must reproduce and include any such notice or product identification on any copy of any Program.

YOU MAY NOT REVERSE ASSEMBLE, REVERSE COMPILE, OR MECHANICALLY OR ELECTRONICALLY TRACE THE PROGRAMS, OR ANY COPY THEREOF, IN WHOLE OR IN PART.

YOU MAY NOT USE, COPY, MODIFY, ALTER, OR TRANSFER THE PROGRAMS OR ANY COPY THEREOF, IN WHOLE OR IN PART, EXCEPT AS EXPRESSLY PROVIDED IN THE LICENSE.

IF YOU TRANSFER POSSESSION OF ANY COPY OF ANY PROGRAM TO ANOTHER PARTY, EXCEPT AS PERMITTED IN PARAGRAPH E ABOVE, YOUR LICENSE IS AUTOMATICALLY TERMINATED.



## TERM

This license is effective only for so long as you own or lease the Product, unless earlier terminated. You may terminate this license at any time by destroying, at your expense, the Programs and related documentation together with all copies thereof in any form. This license will also terminate effective immediately upon occurrence of the conditions thereof set forth elsewhere in this Agreement, or if you fail to comply with any term or condition contained herein. Upon any such termination, you agree to destroy, at your expense, the Programs and related documentation together with all copies thereof in any form.

YOU ACKNOWLEDGE THAT YOU HAVE READ THIS AGREEMENT, UNDERSTAND IT AND AGREE TO BE BOUND BY ITS TERMS AND CONDITIONS. YOU FURTHER AGREE THAT IT IS THE COMPLETE AND EXCLUSIVE STATEMENT OF THE AGREEMENT BETWEEN US, WHICH SUPERSEDES ANY PROPOSAL OR PRIOR AGREEMENT, ORAL OR WRITTEN, AND ANY OTHER COMMUNICATIONS BETWEEN US, RELATING TO THE SUBJECT MATTER OF THIS AGREEMENT.

# LICENSAVTAL FÖR BEGRÄNSAD ANVÄNDNING

DE PROGRAM ("PROGRAM") SOM LEVERERAS MED DENNA PANASONIC PRODUKT ("PRODUKT") LICENSIERAS ENDAST TILL SLUTANVÄNDAREN ("DU/DIG") OCH FÅR ENBART ANVÄNDAS AV DIG I ENLIGHET MED LICENSVILLKOREN ENLIGT NEDAN. DITT ANVÄNDANDE AV PROGRAMMEN BETYDER ATT DU BINDER DIG VID ATT ACCEPTERA VILLKOREN I DENNA LICENS.

Panasonic Corporation har utvecklat eller på annat sätt erhållit programmen och licensierar härmed deras användning till dig. Du åtager dig helt ansvaret för att ditt val av Produkt (inklusive de medföljande programmen) gör att du uppnår avsedda resultat, och för installation, användning och resultat som du får från dessa.

## LICENS

- A. Panasonic Corporation ger dig härmed en personlig, ej överföringsbar och icke-exklusiv rättighet och licens att använda Programmen i enlighet med villkoren i detta Avtal. Du bekräftar att du enbart får en BEGRÄNSAD LICENS FÖR ATT ANVÄNDA Programmen och relaterad dokumentation och att du inte erhåller någon äganderätt eller andra rättigheter i eller för Programmen och relaterad dokumentation, heller inte i algoritmer, koncept, design och idéer som är representerade i eller ingår i Programmen och relaterad dokumentation, vars hela äganderätt och rättigheter ska förbli hos Panasonic Corporation eller deras leverantörer.
- B. Du får bara använda Programmen på en enda Produkt som levererades ihop med Programmen.
- C. Du och dina anställda och agenter avkrävs att skydda Programmens konfidentialiteter. Du får inte distribuera eller på annat sätt göra Programmen eller relaterad dokumentation tillgänglig för tredje part, genom tidsdelning eller på annat sätt, utan föregående skriftligt medgivande av Panasonic Corporation.
- D. Du får inte kopiera eller reproducera, eller tillåta att programmen eller relaterad dokumentation kopieras eller reproduceras för något ändamål, förutom att du får göra en (1) kopia av Programmen för backupändamål bara som stöd för din användning av Programmen på den enda Produkt som levererades ihop med Programmen. Du får inte modifiera, eller försöka modifiera, Programmen.
- E. Du får inte transferera programmen och licensiera dem till en annan part endast vid transfereringen av den enda Produkt som medföljde Programmen till sådan annan part. Vid tidpunkten för en sådan transferering måste du också transferera alla kopior, var sig i skriftlig eller maskinellt läsbar form, av varje Program och relaterad dokumentation, till denna part eller förstöra varje exemplar som inte så transfererats.
- F. Du får inte ta bort någon copyrightsymbol, varumärke eller annan anteckning eller produktmärkning från Programmen och du måste reproducera och visa varje sådan anteckning eller produktidentifiering på varje kopia på varje Program.

DU FÅR INTE BAKLÄNGESUTVECKLA, BAKLÄNGESKOMPILERA ELLER MEKANISKT ELLER ELEKTRONISKT SPÅRA PROGRAMMEN, ELLER NÅGON KOPIA AV DEM, HELT ELLER DELVIS.

DU FÅR INTE ANVÄNDA, MODIFIERA, ÄNDRA ELLER ÖVERFÖRA PROGRAMMEN ELLER NÅGON KOPIA AV DEM, HELT ELLER DELVIS, FÖRUTOM VAD SOM UTTRYCKLIGEN FÖRESKRIVS I LICENSEN.

OM DU ÖVERFÖR INNEHAVET AV NÅGON KOPIA AV NÅGOT PROGRAM TILL EN ANNAN PART, FÖRUTOM VAD SOM TILLÅTS I PARAGRAFERNA OVAN, SÄGS DIN LICENS AUTOMATISKT UPP.

## VILLKOR

Denna licens gäller bara så länge som du äger eller leasar Produkten, om den inte avslutats tidigare. Du kan säga upp denna licens vid varje tillfälle genom att på din bekostnad förstöra Programmen och relaterad dokumentation tillsammans med alla kopior därav i varje form. Licensen sägs också upp direkt vid händelse av villkor därför satta i kraft på annat ställe i Avtalet, eller om du inte uppfyller något av villkoren däri. Vid sådan uppsägning medger du att på din bekostnad förstöra Programmen och relaterad dokumentation tillsammans med alla kopior därav i varje form.

DU MEDGER ATT DU HAR LÄST DETTA AVTAL, FÖRSTÅTT DET OCH MEDGER ATT VARA BUNDEN AV DESS VILLKOR. DU MEDGER VIDARE ATT DET ÄR DEN KOMPLETTA OCH EXKLUSIVA DEKLARATIONEN AV AVTALET MELLAN OSS, SOM ERSÄTTER VARJE FÖRSLAG ELLER TIDIGARE AVTAL, MUNTligt ELLER SKRIFTLIGT, OCH ALL ANNAN KOMMUNIKATION MELLAN OSS SOM RELATERAR TILL INNEHålLET I DETTA AVTAL.

# Specifikationer

Denna sida innehåller specifikationerna för basmodellen.  
Modellnumret varierar beroende på enhetens konfiguration.

- För att kontrollera modellnumret:  
Kontrollera datorns undersida eller på kartongen datorn levererades i.
- För att kontrollera processorhastighet, minnesstorlek och storlek på flash-minnesenhet:  
Kör Setup Utility (→  *Reference Manual* "Setup Utility") och välj menyn [Information].  
[Processor Speed]: processorhastighet, [Memory Size]: minnesstorlek, [Hard Disk]: storlek på flash-minnesenhet

## ■ Huvudspecifikationer

Modellnummer	FZ-G1AAAZXBN	
CPU	Intel® Core™ i5-3427ULV Processor (3 MB <sup>*1</sup> cache, upp till 2,9 GHz) med Intel® Turbo Boost-teknologi	
Chipset	Mobile Intel® QM77 Express Chipset	
Videostyrenhet	Inbyggd kretsupsättning	
Minne <sup>*1,2</sup>	4 GB	
Videominne <sup>*1,3</sup>	<b>Windows 8</b> UMA 1664 MB Max. <b>Windows 7</b> UMA <32-bit> 1544 MB Max. <64-bit> 1696 MB	
Lagring <sup>*4</sup>	Flashminne : 128 GB  <b>Windows 8</b> Cirka 10 GB används som en partition med flashminne. (Användare kan inte använda dessa partitioner.) Ca. 1 GB används som en partition med flashminne. (Användare kan inte använda dessa partitioner.)  <b>Windows 7</b> Cirka 20 GB används som en partition med återställningsverktyg. (Användare kan inte använda dessa partitioner.) Ca. 300 MB används som en partition med återställningsverktyg. (Användare kan inte använda dessa partitioner.)	
Visningsmetod	10.1 WUXGA type	
Intern LCD <sup>*5</sup>	65.536/16.777.216 färger (1920 × 1200 punkter)	
Extern bildskärm (HDMI) <sup>*6</sup>	65.536/16.777.216 färger (max. 1920 x 1200 punkter)	
Trådlös LAN <sup>*7</sup>	Intel® Centrino® Advanced-N 6235 (→ sida 46)	
Bluetooth <sup>*8</sup>	→ sida 46	
Trådlöst WAN <sup>*9</sup>	Sierra Wireless™ MC8305 (→ sida 47)	
LAN <sup>*10</sup>	IEEE 802.3 10Base-T/IEEE 802.3u 100Base-TX/IEEE 802.3ab 1000Base-T	
Ljud	Uppspelning av WAVE och MIDI, Intel® Stöd för undersystemet High Definition Audio	
Säkerhetschip	TPM (uppfyller TCG V1.2) <sup>*11</sup>	
Kamera	Framsida	1280 × 720 punkter, 30 fps (Video), Monoljudmikrofon
	Baksida <sup>*12</sup>	1280 × 720 punkter, 30 fps (Video) / 2048 x 1536 punkter (stillbild)
Sensor	Omgivande ljussensor	Utrustad
	Magnetisk sensor	
	Gyro-sensor	
	Accelerations-sensor	

## ■ Huvudspecifikationer

Kortplatser	Smart Card <sup>*13</sup>	x 1	
	microSD-minneskort <sup>*14</sup>	x 1	
Gränssnitt	USB-port 3.0 x 1, 2.0 x 1 <sup>*15</sup> , serieport (Dsub 9-polig hane) <sup>*16</sup> , LAN-port (RJ-45) <sup>*10</sup> , HDMI-Port (Type A) <sup>*17</sup> , Expansionsbussanslutning, headset (miniatyr-jack, 3,5 DIA / hörlurar: impedans 32 Ω, utgångseffekt 4 mW × 2, stereo/ mikrofon: monaural ingång) <sup>*18</sup>		
Pekdon	Digitaliserare + multi-touch (kapacitativ) (antireflexbehandlad, pekpena (ingår) touch-kapabel)		
Strömförsörjning	Nätadapter eller batteripaket		
Nätadapter <sup>*19</sup>	Ingång: 100 V till 240 V växelström, 50 Hz/60 Hz, uteffekt: 16 V DC, 4,06 A		
Batteripaket	Li-ion 10,8 V, 4400 mAh (typ.), 4100 mAh (min.)		
Driftstid <sup>*20</sup>	Ca. 8 timmar		
Uppladdnings-tid <sup>*21</sup>	Ström på	Ca. 3 timmar	
	Ström av	Ca. 2,5 timmar	
Energiförbrukning <sup>*22</sup>	Ca. 30 W <sup>*23</sup> / Ca. 60 W (maximalt vid laddning med datorn påslagen)		
Mått (B × D × H)	270 mm × 188 mm × 19 mm		
Vikt	Ca. 1,1 kg		
Användningsmiljö	Drift	Temperatur	-10 °C till 50 °C (IEC60068-2-1, 2) <sup>*24</sup>
		Luftfuktighet	30% till 80% relativ fuktighet (utan kondensation)
	Förvaring	Temperatur	-20 °C till 60 °C
		Luftfuktighet	30% till 90% relativ fuktighet (utan kondensation)

## ■ Mjukvara

Basoperativsystem	Windows <sup>®</sup> 8 Pro 64-bit	Windows <sup>®</sup> 7 Professional 32-bit Service Pack 1 / Windows <sup>®</sup> 7 Professional 64-bit Service Pack 1
Installerat operativsystem <sup>*25</sup>	Windows <sup>®</sup> 8 Pro 64-bit	Windows <sup>®</sup> 7 Professional 32-bit Service Pack 1 (nedgraderad till Windows <sup>®</sup> 7) <sup>*26</sup> / Windows <sup>®</sup> 7 Professional 64-bit Service Pack 1 (nedgraderad till Windows <sup>®</sup> 7) <sup>*26</sup>
		Windows <sup>®</sup> 7 Professional 32-bit Service Pack 1 / Windows <sup>®</sup> 7 Professional 64-bit Service Pack 1

# Specifikationer

## ■ Mjukvara

Förinstallerad programvara <sup>*25</sup>	Adobe Reader, PC Information Viewer, Battery Recalibration Utility, Hand Writing Utility, Infineon TPM Professional Package <sup>*11 *27</sup> , Dashboard for Panasonic PC, Recovery Disc Creation Utility, Power Plan Extension Utility, Camera Utility, Manual Selector, Bluetooth Stack for Windows by TOSHIBA	
	Wireless Toolbox, Camera for Panasonic PC	Wireless Switch Utility, Wireless Connection Disable Utility <sup>*27</sup> , Quick Boot Manager, Software Keyboard
	Aptio Setup Utility, PC-Diagnostic Utility, Hard Disk Data Erase Utility <sup>*28</sup>	

## ■ Trådlös LAN<sup>\*7</sup>

Dataöverföringshastigheter	IEEE802.11a: 54/48/36/24/18/12/9/6 Mbps (automatiskt växlad) <sup>*29</sup> IEEE802.11b: 11/5.5/2/1 Mbps (automatiskt växlad) <sup>*29</sup> IEEE802.11g: 54/48/36/24/18/12/9/6 Mbps (automatiskt växlad) <sup>*29</sup> IEEE802.11n <sup>*30</sup> : (HT20) GI <sup>*31</sup> = 400ns: 150/130/115/86/72/65/57/43/28/21/14/7 Mbps (automatiskt växlad) <sup>*29</sup> GI <sup>*31</sup> = 800ns: 130/117/104/78/65/58/52/39/26/19/13/6 Mbps (automatiskt växlad) <sup>*29</sup> (HT40) GI <sup>*31</sup> = 400ns: 300/270/240/180/150/135/120/90/60/45/30/15 Mbps (automatiskt växlad) <sup>*29</sup> GI <sup>*31</sup> = 800ns: 270/243/216/162/135/121/108/81/54/40/27/13 Mbps (automatiskt växlad) <sup>*29</sup>
Standarder som stöds	IEEE802.11a / IEEE802.11b / IEEE802.11g / IEEE802.11n
Överföringsmetod	OFDM-system, DSSS-system
Trådlösa kanaler som används	IEEE802.11a : Kanaler 36/40/44/48/52/56/60/64/100/104/108/112/116/120/124/128/132/136/140 IEEE802.11b / IEEE802.11g : Channels 1 till 13 IEEE802.11n : Kanaler 1-13/36/40/44/48/52/56/60/64/100/104/108/112/116/120/124/128/132/136/140
Frekvensband för RF	IEEE802.11a: 5,18 GHz - 5,32 GHz, 5,5 GHz - 5,7 GHz IEEE802.11b/IEEE802.11g: 2,412 GHz - 2,462 GHz IEEE802.11n: 2,412 GHz - 2,462 GHz, 5,18 GHz - 5,32 GHz, 5,5 GHz - 5,7 GHz

## ■ Bluetooth<sup>\*8</sup>

Bluetooth-version	4.0
	Klassiskt läge / Energisparläge
Överföringsmetod	FHSS-system
Trådlösa kanaler som används	Kanal 1 till 79 / Kanal 0 till 39
Frekvensband för RF	2,402 GHz - 2,480 GHz

## ■ Trådlöst WAN<sup>\*9</sup>

Datakommunikation	HSUPA	Kategori 6, 5,7 Mbps
	HSUPA (HSPA+)	Kategori 10, 14,4 Mbps
	UMTS	3GPP Version 6
	EDGE/ GPRS	MultiSlot Klass 10 Kretskopplingsdata
Andra funktioner	SMS	SMS med mobilursprung (MO-SMS) SMS med mobilavslutning (MT-SMS)
	FAX	Ingen support
	Röst	Ingen support
SIM		1.8/3V SIM Support

<sup>\*1</sup> 1 MB = 1,048,576 byte/1 GB = 1,073,741,824 byte

<sup>\*2</sup> Storlek på minnet varierar beroende på land.

<sup>\*3</sup> Ett segment av huvudminnet tilldelas automatiskt beroende på datorns driftsstatus. Videominnets storlek kan inte ställas in av användaren.

<sup>\*4</sup> 1 MB = 1,000,000 byte/1 GB = 1,000,000,000 byte. Ditt operativsystem eller vissa programvaror kan rapportera en något mindre mängd GB.

<sup>\*5</sup> A 16.777.216 färgerna visas när rasteringsfunktionen används.

<sup>\*6</sup> Valbar upplösning beror på specifikationer med extern skärm. Visning kan vara omöjlig med vissa typer av externa bildskärmar.

<sup>\*7</sup> Endast för modeller med LAN.

<sup>\*8</sup> Endast för modeller med Bluetooth.

<sup>\*9</sup> Endast för modeller med trådlöst WAN.

Specifikationerna kan variera beroende på modeller.

<sup>\*10</sup> Endast för modeller med LAN.

<sup>\*11</sup> Endast för modeller med TPM.

För information om TPM, **Windows 8** på startskärmen, klicka på [Manual Selector] knappen, och välj "Installation Manual for Trusted Platform Module (TPM)" / **Windows 7** Dubbelklicka på [Manual Selector] på skrivbordet, och välj "Installation Manual for Trusted Platform Module (TPM)".

<sup>\*12</sup> Endast för modell med kamera på baksidan.

<sup>\*13</sup> Endast för modeller med fack för Smart-kort.

<sup>\*14</sup> Endast för modell med uttag för micro-SD-kort.

Funktionen har testats och bekräffats med användning av Panasonic micro-SD-minneskort med en kapacitet på upp till 2 GB, Panasonic micro-SDHC-minneskort med en kapacitet på upp till 32 GB, och Panasonic micro-SDXC-minneskort med en kapacitet på upp till 64 GB.

Drift med annan SD-utrustning garanteras inte.

<sup>\*15</sup> Garanterar inte funktion för alla USB-kompatibla kringutrustningsenheter.

USB-2.0-port: Endast för modell med USB- 2.0-port

<sup>\*16</sup> Endast för modell med seriell port. För att ansluta den seriella enheten, krävs den seriella konverteringssladden (medföljer).

<sup>\*17</sup> Ingen garanti ges för att alla HDMI-kompatibel extrautrustningar fungerar på rätt sätt.

<sup>\*18</sup> Tillämplig plugg för headset är som följer.

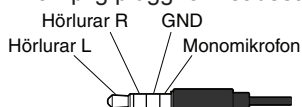

<sup>\*19</sup> Nätadaptern är inte kompatibel med strömkällor upp till 240 V växelström.

Enheten för Nordamerika (identifieras med suffixet "M" på modellnumret) levereras med en 125 V AC kompatibel kabel.

<sup>\*20</sup> Mätt med LCD ljusstyrka: 60 cd/m<sup>2</sup>

Varierar beroende på användningsförhållanden eller när en valfri enhet är ansluten.

<sup>\*21</sup> Varierar beroende på användningsområde.

20-M-1-1

# Specifikationer

- <sup>\*22</sup> Ca. 0,5 W när batteripaketet är fulladdat (eller inte under laddning) och datorn är avslagen. Till och med när strömadaptern inte är ansluten till datorn, drar apparaten ström (Max. 0,3 W) bara genom att strömadaptern är kopplad till uttaget.
- <sup>\*23</sup> Nominell strömförbrukning 23-Sw-1
- <sup>\*24</sup> Utsätt inte huden för denna produkt vid användning av produkten på en varm eller kall miljö. (→ sida 5) Tekniskt fel i viss kringutrustning och batteripaketet kan förekomma när apparaten används i en varm eller kall miljö. Kontrollera kringutrustningens driftsmiljö. Att använda apparaten kontinuerligt i en varm miljö förkortar dess livstid. Undvik att använda apparaten i sådana miljöer. Vid användning i kall miljö kan det ta längre tid att starta apparaten och batteritiden kan förkortas. Datorn förbrukar ström när flash-minnet aktiveras under uppstart. När du använder batterier som nästan är urladdade är det alltså möjligt att datorn inte startar.
- <sup>\*25</sup> Datorns funktioner garanteras inte med undantag för det förinstallerade operativsystemet och det operativsystem som installeras med hjälp av flash-minnets återställning och återställningsskivan.
- <sup>\*26</sup> Det här systemet är förinstallerade med Windows® 7 Professional mjukvara och kommer dessutom med en licens för Windows 8 Pro mjukvara. Du får bara använda en version av Windows-programvara åt gången. Växlar du mellan versioner måste du avinstallera en version och installera den andra versionen.
- <sup>\*27</sup> Måste installeras innan användning.
- <sup>\*28</sup> Utför på återställningsskivan. **Windows 7** Alternativt kan du utföra flash-minnesåterställning.
- <sup>\*29</sup> Den överensstämmer inte med normerna IEEE802.11a+b+g+n. De faktiska hastigheterna kan variera.
- <sup>\*30</sup> Tillgängliga när inställd på "WPA-PSK", "WPA2-PSK" eller "none".
- <sup>\*31</sup> Endast tillgängligt när HT40 aktiveras av datorn och en åtkomstpunkt som associerad stödjer HT40.



# Begränsad standardgaranti

## Panasonic System Communications Company Europe

Panasonic System Communications Company Europe (hädanefter "Panasonic") kommer att reparera denna produkt (programvaran undantagen då den täcks av en annan del av denna garanti) med nya eller renoverade delar, om fel i material eller sammansättning visar sig efter inköpsdatum. Denna garanti gäller endast nya Panasonic Toughbooks som köpts i EES-länder, Schweiz eller Turkiet. Panasonic (eller dess auktoriserade serviceverkstad) har som målsättning att reparera utrustningen inom 48 timmar efter att den mottagits av vårt servicecenter. Avgifter kan tillkomma för leveranser utanför EU. Panasonic kommer att vida alla rimliga åtgärder för att upprätthålla denna service.

Denna garanti omfattar endast fel i material eller sammansättning som efter normal användning upptäcks inom gällande serviceavtalstid som anges nedan. Om en produkt (eller delar av den) byts ut skall Panasonic överföra ägandet av utbytesprodukten (eller utbyteskomponenten) till kunden medan den utbytta produkten (komponenten) övergår i Panasonics ägo.

### Serviceavtalstid – från och med inköpsdatum

- Toughbooks (och alla tillbehör som medföljer originalförpackningen utom batterier) – 3 år
- Toughpads (och alla tillbehör som ingår i originalförpackningen utom batterier) - 3 år
- Tillbehör som medföljer originalförpackningen – 3 år
- Annan kringutrustning tillverkad av Panasonic (enheter för media, CD ROM-enheter o.s.v.) – 1 år
- Batterier – 6 månader. Panasonic-garantin gäller batterier under sex månader. Ett batteri anses funktionsdugligt om det håller 50 % av uppladdningskapaciteten under garantiperioden. Om ett batteri skickas in som ett garantiärende och tester visar att uppladdningskapaciteten överstiger 50 %, kommer batteriet skickas tillbaka och kunden debiteras med normalt inköpspris för ett nytt batteri.

Denna garanti omfattar endast den ursprungliga köparen. Ett kvitto eller annat inköpsbevis som styrker ursprungligt inköpsdatum krävs för att garantin ska gälla.

### Begränsningar och undantag:

- Trasig eller sprucken LCD-skärm.
- Defekta bildpunkter i bildskärmsdisplayer och LCD-skärmar under 0,002 %
- Skador orsakade av brand, stöld eller force majeure.
- Skador orsakade av påverkan från omgivningen (elektriska stormar och magnetiska fält m.m.).
- Skador som har uppkommit genom onormal användning
- Reparation av skador av kosmetisk natur som inte påverkar produktens funktionalitet såsom förslitningar, repor och bucklor.
- Fel orsakade av produkter som inte är tillverkade eller tillhandahållna av Panasonic.
- Fel orsakade av förändring, misstag, olycka, felaktig användning, ovarsam hantering eller försummelse.
- Införande av vätska eller främmande föremål i produkten.
- Felaktig installation, användning eller underhåll.
- Felaktig anslutning till kringutrustning.
- Felaktig inställning av användarkontroller såsom funktionsinställningar.
- Förändringar eller service utförd av annan än serviceverkstäder auktoriserade av Panasonic.
- Produkter använda som uthyrningsenheter på längre eller kortare tid.
- Produkter vars serienummer har avlägsnats och därmed omöjliggör fastställande av garantins giltighet.

# Begränsad standardgaranti

DENNA PRODUKT ÄR INTE AVSEDD FÖR ANVÄNDNING SOM, ELLER SOM DEL AV, UTRUSTNING/SYSTEM INOM KÄRN-TEKNIK, LUFTFARTSKONTROLL ELLER FLYGPAN. PANASONIC KOMMER INTE ATT ANSVARA FÖR NÅGRA FÖLJDER SOM UPPKOMMIT VID ANVÄNDNING AV DENNA PRODUKT INOM OVANSTÄENDE OMRÅDEN.

Det existerar inga andra garantier än de som anges ovan.

Kunder som ska skicka in enheten till en auktoriserad serviceverkstad bör säkerhetskopiera alla data innan.

Panasonic skall inte hållas ansvarig för förlust av data, skador från misstag eller följdskador till följd av användning av produkten eller orsakade av något som bryter mot detta garantiavtal. Alla direkta eller indirekta garantier, inklusive garanti om godtagbar kvalitet och lämplighet för visst syfte är begränsat till gällande garantitid enligt ovan. Panasonic skall inte hållas ansvarig för några indirekta eller särskilda skador, följdskador eller förluster (inklusive, utan inskränkningar, uteblivna intäkter) som uppstår till följd av användning av produkten eller orsakade av något som bryter mot detta garantiavtal.

Denna begränsade garanti ger kunden vissa rättigheter men kunden kan dessutom ha rättigheter i lag som varierar från land till land. Vi hänvisar till lokal lagstiftning för en fullständig redovisning av kundens rättigheter utöver detta garantiavtal. Denna begränsade garanti är fristående från köpavtal och konsumentlagar och påverkar därför inte dessa på något sätt.

## Panasonic System Communications Company Europe

### Datalagringsmedia

Datalagringsmedia är de media på vilka operativsystem, drivrutiner och program som ursprungligen installerats av Panasonic i huvudenheten, lagrar data. Media följer ursprungligen med enheten.

Panasonic garanterar endast att skivor eller andra media på vilka programmen finns, är felfria beträffande material och sammansättning för normal användning under en period av sextio (60) dagar från det datum då de levererades till kunden i enlighet med kvittot.

Detta är den enda garantin som Panasonic lämnar. Panasonic garanterar inte att funktionerna i programmen kommer att motsvara kundens behov eller att de är felfria och kommer att fungera oavbrutet.

Panasonics enda skyldighet och kundens enda rätt till ersättning enligt denna garanti skall vara begränsad till utbyte av felaktiga skivor eller media som skickas in till Panasonics auktoriserade servicecenter tillsammans med en kopia av kvitto inom ovan nämnda garantitid.

Panasonic skall inte ha något ansvar beträffande fel i skivor eller annan media med programmen som orsakats av lagringen av dessa, eller för fel som orsakats av användning av skivor eller media i andra sammanhang än med produkten eller under betingelser som avviker från vad som angivits av Panasonic genom förändringar, olycksfall, felaktig användning, ovarsam hantering, försummelse, förstörelse, felaktig tillämpning, installation, felaktiga justeringar av användarkontroller, brister i underhåll, modifikationer eller force majeure. Dessutom skall Panasonic inte ha något ansvar för fel i skivor eller annan media om programmen på dem har ändrats eller försök till detta har gjorts.

Tiden för indirekta garantier, om sådana finns, är begränsade till sextio (60) dagar.

## Förinstallerad programvara

Förinstallerad programvara avser programvara som Panasonic laddat i enheten för leverans, dock inte sådan som laddats av tredje part eller säljaren.

Panasonic och dess leverantörer ger inga garantier, direkta, indirekta eller lagfästa, avseende programvaran som medföljer produkten och licensieras till köparen. Vare sig dess kvalitet, prestanda, säljbarhet eller lämplighet för visst syfte. Panasonic garanterar inte att programvarans funktioner är felfria eller kommer fungera avbrottsfritt. Panasonic ersätter inte, och skall inte i något fall ansvara för några skador, inklusive bl.a. några särskilda skador, olyckor, följdskador eller straffskadestånd som härrör från brott mot garantiavtal eller kontrakt, försummelse eller lag i övrigt, inklusive bl.a. försämrad goodwill, utebliven vinst eller intäkt, utebliven användning av programvara, produkt eller tillhörande utrustning, kapitalkostnader, kostnader för eventuell utbyte-sutrustning, faciliteter eller tjänster, kostnader för stillestånd eller anspråk från någon part involverad i sådana skador.

Enligt lag i vissa länder är det inte möjligt att undanta eller att begränsa skador genom olycka eller följdskador, eller att begränsa hur länge en indirekt garanti varar, vilket gör att begränsningarna och undantagen ovan inte gäller alla kunder.

Denna begränsade garanti ger kunden vissa rättigheter men kunden kan dessutom ha rättigheter i lag som varierar från land till land. Vi hänvisar till lokal lagstiftning för en fullständig redovisning av kundens rättigheter utöver detta avtal.

## Kontakter

### Adress

Panasonic System Communications Company Europe  
Panasonic Manufacturing U.K. Ltd.  
Service Centre Building B4,  
Wyncliffe Road,  
Pentwyn Industrial Estate,  
Cardiff, United Kingdom  
CF23 7XB

### Webbplats

<http://www.toughbook.eu/>

### Support

Engelska

+44 (0) 8709 079 079

Franska

+33 (0) 1 47 91 64 99

Tyska

+49 (0) 1805 410 930

Italienska

+39 (0) 848 391 999

Spanska

+34 (0) 901 101 157

E-postadress

[toughbooksupport@eu.panasonic.com](mailto:toughbooksupport@eu.panasonic.com)

Tjeckiska

+420 (0) 800 143234

Ungerska

+36 (0) 6800 163 67

Polska

+48 (0) 800 4911558

Rumänska

+40 (0) 800 894 743

Slovakiska

+421 (0) 800 42672627

E-postadresss

[toughbooksupport@csg.de](mailto:toughbooksupport@csg.de)

Återbetalningar

[toughbookservicepayments.cardiff@eu.panasonic.com](mailto:toughbookservicepayments.cardiff@eu.panasonic.com)

---

**Panasonic Corporation**

Osaka, Japan

Importörens namn & adress i enlighet med EU:s lagstiftning.

**Panasonic System Communications Company Europe, Panasonic Marketing Europe GmbH**

Hagenauer Straße 43

65203 Wiesbaden

Tyskland