

INSTRUCCIONES DE FUNCIONAMIENTO

Ordenador personal

Nº de modelo **FZ-G1** serie

Contenido

Léame primero

Precauciones de seguridad	2
Información reglamentaria	8

Para empezar

Introducción	14
Descripción de piezas	16
Primer encendido	18
Encendido / Apagado	24

Información útil

Manejo y mantenimiento	25
Instalación del software	29

Solución de problemas

Solución de problemas (Básicos)	34
---------------------------------------	----

Apéndice

LIMITED USE LICENSE AGREEMENT	41
ACUERDO DE LICENCIA DE USO LIMITADO ...	43
Especificaciones	45
Garantía estándar limitada	50

Léame primero

Para empezar

Información útil

Solución de problemas

Apéndice

Precauciones de seguridad

Para reducir el riesgo de lesiones, de muerte, descargas eléctricas, incendios, fallos de funcionamiento y daños a equipos o inmuebles, consulte siempre las siguientes precauciones de seguridad.

Explicación de los símbolos de los paneles

Los siguientes símbolos de los paneles se utilizan para clasificar y describir el nivel de riesgo, lesiones y daños a la propiedad provocados cuando se hace caso omiso de las denotaciones y se hace un uso inapropiado.

PELIGRO

Indica posibles riesgos que provocan graves lesiones o la muerte.

ADVERTENCIA

Indica posibles riesgos que podrían provocar graves lesiones o la muerte.





PRECAUCIÓN

Indica un riesgo que podría provocar lesiones leves.







NOTA

Indica un riesgo que podría provocar daños a la propiedad.

Los siguientes símbolos se utilizan para clasificar y describir el tipo de instrucciones que deben observarse.

	Estos símbolos se utilizan para alertar a los usuarios que no puede llevarse a cabo un determinado procedimiento operativo.
	
	
	

	Este símbolo se utiliza para alertar a los usuarios que debe seguirse un determinado procedimiento operativo para utilizar esta unidad con seguridad.
---	---

 PELIGRO	
Precauciones sobre el paquete de baterías	
	No arroje el paquete de baterías al fuego ni lo exponga a un calor excesivo Se puede producir generación de calor, ignición o avería.
	No introduzca objetos puntiagudos en el paquete de baterías, lo desmonte o lo modifique Se puede producir una fuga de electrolitos, generación de calor, ignición o avería.
	No provoque cortocircuitos en los contactos positivos (+) o negativos (-) Se puede producir generación de calor, ignición o avería. <ul style="list-style-type: none"> No acerque el paquete de baterías a objetos como collares o pendientes cuando lo transporte o almacene.
	Evite el calor extremo (cercanía al fuego o luz solar directa, por ejemplo) Se puede producir una fuga de electrolitos, generación de calor, ignición o avería.
	No golpee el producto, no lo deje caer ni lo someta a presiones fuertes, etc. Se puede producir una fuga de electrolitos, generación de calor, ignición o avería en la batería. <ul style="list-style-type: none"> Si este producto recibe un golpe fuerte, resulta dañado o está deformado, deje de usarlo inmediatamente.



PELIGRO

Precauciones sobre el paquete de baterías



No cargue la batería mediante métodos distintos a los especificados

Si la batería no se carga mediante uno de los métodos especificados, se puede producir una fuga de electrolitos, generación de calor, ignición o avería.



Sustituya el paquete de baterías por otro nuevo cuando se haya deteriorado

Continuar utilizando un paquete de baterías dañado puede producir una generación de calor, ignición o avería.



No utilizar con ningún otro producto

El paquete de baterías es recargable y está destinado al producto específico. Si se utiliza con un producto que no sea para el que está diseñado, se puede producir una fuga de electrolitos, generación de calor, ignición o avería.



No utilice este producto con un paquete de baterías distinto al especificado

Utilice solo el paquete de baterías específico (→ página 18) en su producto. El uso de paquetes de baterías que no sean los fabricados y suministrados por Panasonic puede suponer riesgos para la seguridad (generación de calor, ignición o avería).



ADVERTENCIA



Si se produce un funcionamiento incorrecto o un problema, deje de utilizar este producto inmediatamente

Si se produce un funcionamiento incorrecto, desconecte inmediatamente el enchufe de CA y la batería

- Este producto está dañado
- Objeto extraño dentro de este producto
- Emisión de humo
- Emisión de olor inusual
- Más caliente de lo habitual

Continuar con el uso de este producto si se presenta alguna de las condiciones anteriores puede producir un incendio o descarga eléctrica.

- Si se produce un funcionamiento incorrecto o un problema, apague inmediatamente la alimentación y desconecte el enchufe de CA y, a continuación, retire la batería. A continuación, póngase en contacto con la oficina de servicio técnico para solicitar reparaciones.



No toque este producto durante una tormenta si está conectado al cable de CA o a cualquier otro cable

Se puede producir una descarga eléctrica.



No conecte el adaptador de CA a una fuente de alimentación que no sea una toma de CA doméstica estándar

De lo contrario, se puede producir un incendio debido al sobrecalentamiento. La conexión a un convertidor de CC/CA (inversor) puede dañar el adaptador de CA. En un avión, conecte sólo el adaptador/cargador de CA a una toma de CA aprobada específicamente para dicho fin.











No tire del enchufe de CA ni lo enchufe si sus manos están húmedas



Se puede producir una descarga eléctrica.

Precauciones de seguridad

Léame primero

 ADVERTENCIA	
	<p>Limpie el polvo y la suciedad del enchufe de CA frecuentemente Si se acumula polvo o suciedad en el enchufe, humedad, etc., se puede provocar un defecto de aislamiento, que puede producir un incendio.</p> <ul style="list-style-type: none"> Desenchúfelo y límpielo con un paño seco. Desenchufe el cable si el ordenador no se va a utilizar durante un periodo de tiempo prolongado.
	<p>Introduzca el enchufe de CA por completo Si no se introduce el enchufe completamente, se puede producir un incendio por sobrecalentamiento o descarga eléctrica.</p> <ul style="list-style-type: none"> No utilice un enchufe dañado ni una toma de CA floja.
	<p>Cierre la tapa del conector con firmeza cuando utilice este producto en un entorno con mucha agua, humedad, vapor, polvo, vapores oleaginosos, etc. La entrada de sustancias extrañas puede causar un incendio o descargas eléctricas.</p> <ul style="list-style-type: none"> Si ha penetrado alguna sustancia extraña, apague la alimentación, desenchufe el cable de CA y extraiga la batería. Después póngase en contacto con su oficina de servicio técnico.
	<p>No desmonte este producto Es posible que sufra una descarga eléctrica o que se introduzcan sustancias extrañas y ocasionen un incendio.</p>
	<p>No suba el volumen demasiado cuando utilice los auriculares Si se escucha con el volumen alto estimulando en exceso el oído durante periodos de tiempo largos se puede perder capacidad de audición.</p>

	<p>No lo utilice exponiendo la piel a este producto durante un periodo de tiempo largo Si se utiliza este producto exponiendo la piel a la fuente de calor de este producto o al adaptador de CA durante un periodo de tiempo largo se pueden provocar quemaduras por temperatura baja.</p>
	<p>No realice ninguna acción que pueda dañar el cable de CA, el enchufe de CA o el adaptador de CA No dañe ni modifique el cable, no lo coloque cerca de herramientas calientes, no lo doble, no lo enrolle ni tire de él con fuerza, no coloque objetos pesados encima ni lo ate muy apretado. Continuar utilizando un cable dañado puede producir un incendio, cortocircuitos o descargas eléctricas.</p>
	<p>No se exponga al aire caliente que sale del orificio de ventilación (escape) durante un periodo de tiempo prolongado Puede sufrir quemaduras de baja temperatura. Si cubre el orificio de ventilación (escape) con la mano o con otro objeto, puede acumularse calor en el interior y podría sufrir quemaduras.</p>

 PRECAUCIÓN	
	<p>No coloque este producto en superficies inestables Si se pierde el equilibrio, este producto podría caer y dañarse.</p>
	<p>Evite el apilamiento Si se pierde el equilibrio, este producto podría caer y dañarse.</p>



PRECAUCIÓN



No deje este producto en entornos de altas temperaturas durante un periodo largo de tiempo

Si deja este producto en un lugar donde pueda estar expuesto a temperaturas extremadamente altas, como cerca del fuego o bajo la luz solar directa, puede que se deforme la cubierta o/y que se provoquen problemas en las piezas internas. El uso continuado en alguna de estas condiciones puede provocar cortocircuitos, defectos en el aislamiento, etc., lo que podría resultar en un incendio o en descargas eléctricas.



No bloquee el orificio de ventilación (escape/entrada)

Si utiliza este producto envuelto en tela o sobre sábanas o mantas, puede bloquearse el orificio de ventilación y provocar que se acumule calor en el interior, aumentando el riesgo de incendio.



Sujete el enchufe al desenchufar el enchufe de CA

Tirar del cable podría dañarlo, lo que provocaría un incendio o una descarga eléctrica.



No mueva este producto mientras el enchufe de CA esté conectado

El cable de CA podría dañarse, lo que provocaría un incendio o una descarga eléctrica.

- Si se daña el cable de CA, desenchufe el enchufe de CA inmediatamente.



Utilice sólo el adaptador de CA especificado con este producto

El uso de un adaptador de CA diferente al suministrado (junto con el producto o vendido aparte como accesorio) podría producir un incendio.



No someta el adaptador de CA a ningún impacto fuerte

El uso del adaptador de CA después de un impacto fuerte, como una caída, podría provocar una descarga eléctrica, cortocircuito o un incendio.



Haga un descanso de 10-15 minutos cada hora

El uso de este producto durante periodos de tiempo largos puede provocar efectos perjudiciales para la salud de los ojos o manos.



<Solo para modelos con puerto LAN> No conecte una línea de teléfono o un cable de red diferentes a los especificados en el puerto LAN

Si el puerto LAN se conecta a una red como las enumeradas a continuación, puede producirse un incendio o descarga eléctrica.

- Redes distintas a 1000BASE-T, 100BASE-TX o 10BASE-T
- Líneas telefónicas (teléfono IP (teléfono con protocolo de Internet), líneas de teléfono, líneas de teléfono internas (conmutadores internos), teléfonos públicos digitales, etc.)



No exponga la piel a este producto cuando se utilice en un entorno caliente o frío

Podrían producirse quemaduras por calor, de baja temperatura o por congelación.



- Cuando sea necesario exponer la piel a este producto, por ejemplo para efectuar el escaneado de una huella digital, debe realizarse la operación de la forma más breve posible.

Precauciones de seguridad

NOTA

- No coloque el ordenador cerca de un televisor o receptor de radio.
- Mantenga el ordenador alejado de campos magnéticos. Los datos almacenados en la memoria flash podrían perderse.
- Este equipo no está destinado a la visualización de imágenes para diagnósticos médicos.
- Este ordenador no está destinado para conectarse a un equipo médico con el fin de realizar diagnósticos médicos.
- Panasonic no se hará responsable de la pérdida de datos o de otros daños accidentales o consecuentes que resulten del uso de este producto.
- No toque los terminales del paquete de baterías. Si los contactos están sucios o dañados, es posible que la batería no funcione correctamente.
- No exponga la batería al agua, ni permita que se moje.
- Si la batería no se fuera a utilizar durante un largo periodo de tiempo (un mes o más), cargue o descargue (utilice) la batería hasta que el nivel restante sea de entre el 30% y el 40%, y guárdela en un lugar fresco y seco.
- Este ordenador evita la sobrecarga de la batería recargando solamente cuando la carga restante es inferior a aproximadamente el 95% de la capacidad.
- La batería no está cargada cuando se compra el ordenador. Cárguela siempre antes de utilizarlo por primera vez. Cuando el adaptador de CA está conectado al ordenador, la carga se inicia automáticamente.
- Si la batería pierde fluido y este entra en contacto con los ojos, no se los frote. Lávese los ojos inmediatamente con agua limpia y acuda a un centro médico lo antes posible.

NOTA

- Es posible que las baterías se calienten durante la recarga o el uso normal. Esto es completamente normal.
- La recarga no empezará si la temperatura interna de la batería se encuentra fuera del rango de temperaturas permitido (de 0 °C a 50 °C). (→  *Reference Manual* "Battery Power") Cuando se encuentre dentro del rango de temperaturas permitida, la carga empezará automáticamente. Observe que el tiempo de recarga varía según las condiciones de utilización. (La recarga tardará más de lo normal cuando la temperatura sea de 10 °C o inferior.)
- Si la temperatura es baja, el tiempo de funcionamiento se reduce. Utilice el ordenador solamente dentro del rango de temperaturas permitidas.
- Este ordenador tiene una función de modo de alta temperatura que impide la degradación de la batería en entornos de alta temperatura. (→  *Reference Manual* "Battery Power") Un nivel correspondiente al 100% de la carga con una temperatura alta equivale aproximadamente a un nivel del 80% de carga a temperatura normal.
- Las baterías son un artículo consumible. Si el tiempo que el ordenador puede funcionar utilizando una batería concreta se reduce drásticamente y las recargas repetidas no restauran su rendimiento, deberá cambiar la batería por una de nueva.
- Cuando sea necesario transportar una batería de repuesto en un bolsillo o bolsa, se recomienda colocarla dentro de una bolsa de plástico para que los contactos estén protegidos.
- Apague siempre el ordenador cuando no lo esté utilizando. Si deja el ordenador encendido cuando el adaptador de CA no esté conectado, se agotará la capacidad restante de la batería.

ESTE PRODUCTO NO ESTÁ DESTINADO A SU USO, YA SEA COMO UNIDAD PRINCIPAL O COMO PIEZA, EN EQUIPOS/SISTEMAS NUCLEARES, EQUIPOS/SISTEMAS DE CONTROL DE TRÁFICO AÉREO, EQUIPOS/SISTEMAS EN CABINAS DE AVIONES^{*1}, ACCESORIOS O DISPOSITIVOS SANITARIOS^{*2}, SISTEMAS U OTROS EQUIPOS/APARATOS/SISTEMAS RELATIVOS A LA SEGURIDAD O SALUD HUMANA. PANASONIC DECLINA TODA RESPONSABILIDAD RELATIVA A LOS RESULTADOS DEL USO DE ESTE PRODUCTO EN LOS CASOS ANTERIORES.

^{*1} LOS SISTEMAS/EQUIPOS DE CABINAS DE MANDO incluyen sistemas de cartera electrónica de vuelo de Clase 2 (EFB) y sistemas de EFB de Clase 1 cuando se utilizan durante fases críticas del vuelo (p. ej., durante el despegue y aterrizaje) o están montados en el avión. Los sistemas de EFB de Clase 1 y 2 están definidos por la FAA: AC (Advisory Circular) (circular consultiva) 120-76A o las JAA: JAA TGL (Temporary Guidance Leaflets) (octavillas de guía temporal) N° 36.

^{*2} Según la definición de la Directiva Europea de Dispositivos Médicos (MDD) 93/42/CEE.

Panasonic no puede garantizar las especificaciones, tecnologías, fiabilidad, requisitos de seguridad (p. ej., inflamabilidad/humo/toxicidad/emisión de radiofrecuencia, etc.) relativos a normas de aviación y equipos médicos que difieran de las especificaciones de nuestros productos COTS (Commercial-Off-The-Shelf).

Información al usuario

<Sólo para modelos con LAN/Bluetooth inalámbrico>

Sobre este producto y su salud

Este producto, como cualquier otro dispositivo de radio, emite energía electromagnética por radio frecuencia. El nivel de energía emitida por este producto, sin embargo, es bastante inferior a los niveles de energía emitidos por dispositivos inalámbricos, como por ejemplo los teléfonos móviles.

Debido a que este producto funciona siguiendo las directrices aplicadas en las normativas y recomendaciones sobre seguridad para dispositivos de radio frecuencia, creemos que este producto es seguro para su uso. Estas normativas y recomendaciones reflejan el consenso de la comunidad científica y los resultados de las deliberaciones de los comités científicos que, continuamente, revisan e interpretan la amplia documentación investigadora al respecto. En algunas situaciones o entornos, el uso de este producto puede estar restringido por el propietario del edificio o los representantes de la organización. Entre estas situaciones se pueden incluir por ejemplo:

- El uso de este producto en aviones o
- En cualquier otro entorno en el que el riesgo de interferencias con otros dispositivos o servicios pueda percibirse o identificarse como perjudicial.

Si no está seguro de la política aplicable en referencia a la utilización de dispositivos inalámbricos en un determinado entorno u organización (ej. aeropuertos), pida autorización para utilizar este producto antes de activarlo.

Información regulatoria

No somos responsables de ninguna interferencia de radio o televisión producida por una modificación no autorizada de este producto. La corrección de la interferencia provocada por dicha modificación no autorizada será responsabilidad del usuario. Ni nosotros ni los distribuidores autorizados seremos responsables de los daños o violaciones de las normativas que puedan derivarse del no cumplimiento de estas directrices.

26-Sp-1

Regulaciones para LAN inalámbrica / Bluetooth

<Sólo para modelos con LAN/Bluetooth inalámbrico>

País / Región	802.11a	802.11b/g Bluetooth
Austria, Bélgica, Croacia, Chipre, República Checa, Dinamarca, Estonia, Finlandia, Francia, Alemania, Grecia, Hungría, Islandia, Irlanda, Letonia, Lituania, Luxemburgo, Macedonia, Malta, Holanda, Polonia, Portugal, Eslovaquia, Eslovenia, España, Suecia, Suiza, Reino Unido	Limitado al uso en interiores.	
Italia	Limitado al uso en interiores. Autorización general necesaria si se utiliza en exteriores.	Autorización general necesaria si se utiliza fuera de las propias instalaciones.
Turquía	Limitado al uso en interiores. Prohibido dentro de un radio de 1 km desde el centro de la pista de aterrizaje de los aeropuertos.	
Noruega	Limitado al uso en interiores.	Prohibido dentro de un radio de 20 km desde el centro de Ny-Ålesund.

- La última versión de "RECOMENDACIÓN ERC 70-03" del Comité Europeo de Radiocomunicaciones y la regulación de Turquía.
- Utilice sólo la antena especificada por Panasonic.
- Confirme la información más reciente con las autoridades de regulación de radio.

40-Sp-1

Batería de litio

¡Batería de litio!

Este ordenador contiene una batería de litio que permite almacenar la fecha, la hora y otros datos. Esta batería solamente debe cambiarla personal de servicio autorizado.

¡Advertencia!

Si este ordenador se instala o utiliza incorrectamente, puede haber riesgos de explosión.

15-Sp-1

Información para Usuarios sobre la Recolección y Eliminación de aparatos viejos y baterías usadas



Estos símbolos en los productos, embalajes y/o documentos adjuntos, significan que los aparatos eléctricos y electrónicos y las baterías no deberían ser mezclados con los desechos domésticos.

Para el tratamiento apropiado, la recuperación y el reciclado de aparatos viejos y baterías usadas, por favor, observe las normas de recolección aplicables, de acuerdo a su legislación nacional y a las Directivas 2002/96/CE y 2006/66/CE. Al desechar estos aparatos y baterías correctamente, Usted estará ayudando a preservar recursos valiosos y a prevenir cualquier potencial efecto negativo sobre la salud de la humanidad y el medio ambiente que, de lo contrario, podría surgir de un manejo inapropiado de los residuos.

Para mayor información sobre la recolección y el reciclado de aparatos y baterías viejos, por favor, contacte a su comunidad local, su servicio de eliminación de residuos o al comercio donde adquirió estos aparatos.

Podrán aplicarse penas por la eliminación incorrecta de estos residuos, de acuerdo a la legislación nacional.

EU



Para usuarios empresariales en la Unión Europea

Si usted desea descartar aparatos eléctricos y electrónicos, por favor contacte a su distribuidor o proveedor a fin de obtener mayor información.

[Información sobre la Eliminación en otros Países fuera de la Unión Europea]

Estos símbolos sólo son válidos dentro de la Unión Europea. Si desea desechar este producto, póngase en contacto con las autoridades locales o con su distribuidor para que le informen sobre el método correcto de eliminación.

EU



Pb

Nota sobre el símbolo de la batería (abajo, dos ejemplos de símbolos):

Este símbolo puede ser usado en combinación con un símbolo químico. En este caso, el mismo cumple con los requerimientos establecidos por la Directiva para los químicos involucrados.

53-Sp-1

Precauciones de seguridad

<Sólo para modelos con WAN inalámbrica>

Deben observarse las siguientes precauciones de seguridad durante todas las fases del funcionamiento, utilización, mantenimiento o reparación de cualquier ordenador personal o portátil con módem WAN inalámbrico. Se recomienda a los fabricantes del terminal celular que comuniquen la siguiente información de seguridad a los usuarios y al personal operativo, así como que incorporen estas directrices a todos los manuales que se entregan con el producto. El incumplimiento de estas precauciones infringe las normativas de seguridad de diseño, fabricación y utilización prevista del producto. Panasonic no asume ninguna responsabilidad si el cliente no cumple con estas precauciones.



Si se encuentra en un hospital o en otro centro de salud, observe las restricciones acerca de la utilización de móviles. Apague los ordenadores personales o portátiles con módem WAN inalámbrico, si así lo indican las directrices de las zonas sensibles. La maquinaria médica puede ser sensible a la energía de RF.

El funcionamiento de marcapasos, de otros equipos médicos implantados y de aparatos de mejora de la audición puede resultar afectado por las interferencias de ordenadores personales o portátiles con módem WAN inalámbrico si están situados cerca del dispositivo. Si tiene dudas acerca de posibles peligros, consulte con el médico o con el fabricante del dispositivo para comprobar que el equipo está adecuadamente protegido. Se recomienda a los pacientes que utilizan marcapasos que mantengan su ordenador personal o portátil con módem WAN inalámbrico alejado del marcapasos, mientras se encuentre encendido.



Apague el ordenador personal o portátil con módem WAN inalámbrico antes de subir a un avión. Compruebe que no pueda encenderse por accidente. La utilización de dispositivos inalámbricos en los aviones está prohibida para evitar interferencias con los sistemas de comunicación. La no observación de estas instrucciones puede conllevar la suspensión o denegación de los servicios de telefonía celular al infractor, acciones legales, o ambas. Para más detalles acerca de la utilización de este equipo en aviones, consulte y siga las instrucciones ofrecidas por la línea aérea.



No utilice el ordenador personal o portátil con módem WAN inalámbrico en presencia de vapores o gases inflamables. Apague el terminal celular cuando se encuentre cerca de gasolineras, almacenes de combustible, plantas químicas o en el curso de operaciones con explosivos. La utilización de cualquier equipo eléctrico en atmósferas potencialmente explosivas puede constituir un riesgo para la seguridad.



Su ordenador personal o portátil con módem WAN inalámbrico recibe y transmite energía de radiofrecuencia mientras está encendido. Recuerde que pueden producirse interferencias si se utiliza cerca de aparatos de TV, radios, ordenadores o equipos no protegidos adecuadamente. Siga las regulaciones especiales y apague siempre el ordenador personal o portátil con módem WAN inalámbrico si su utilización está prohibida, o cuando sospeche que su utilización puede causar interferencias o suponer un peligro.



¡La seguridad en la carretera es lo primero! No utilice un ordenador personal o portátil con módem WAN inalámbrico mientras conduce un vehículo. No coloque el ordenador con módem WAN inalámbrico en una zona donde pueda causar lesiones al conductor o a los pasajeros. Es recomendable guardar el equipo en el maletero o en una zona de almacenamiento segura durante la conducción.

No coloque el ordenador con módem WAN inalámbrico encima de un airbag ni cerca del área de apertura del mismo.

Los airbags se inflan con una enorme potencia, y si el ordenador con módem WAN inalámbrico se coloca en su área de apertura puede salir despedido con una gran fuerza y causar lesiones graves a los ocupantes del vehículo.



¡IMPORTANTE!

Los ordenadores personales o portátiles con módem WAN inalámbrico funcionan utilizando señales de radio, y no puede garantizarse la conexión de las redes celulares en todas

Información reglamentaria

las situaciones. Por lo tanto, nunca debería depender únicamente de un dispositivo inalámbrico para las comunicaciones esenciales, por ejemplo las llamadas de emergencia. Recuerde que, para realizar o recibir llamadas, los ordenadores personales o portátiles con módem WAN inalámbrico deben estar encendidos y en una zona con cobertura e intensidad de señal celular adecuada.

Algunas redes no permiten realizar llamadas de emergencia si se están utilizando ciertos servicios de red o características del teléfono (p.ej. funciones de bloqueo, marcación fija, etc.). Es posible que deba desactivar dichas funciones antes de poder realizar una llamada de emergencia. Algunas redes requieren la utilización de una tarjeta SIM válida en el ordenador personal o portátil con módem WAN inalámbrico.

AVISO:

Si la batería se sustituye por otra de tipo incorrecto existe el riesgo de explosión. Deshágase de las baterías usadas siguiendo las instrucciones.

58-Sp-1

Cable de interfaz

No se recomienda la utilización de un cable de interfaz de más de 3 m.

11-Sp-1

Léame primero

Luz de cámara

<Para modelos con cámara posterior>

PRECAUCIÓN

- La luz del LED es intensa y puede causar lesiones en los ojos humanos. No mire fijamente hacia los LED sin protección ocular.

57-Sp1

Para Europa

<Sólo para modelos con una marca “CE” en la parte inferior del ordenador>



Declaración de conformidad

“Por la presente, Panasonic declara que el ordenador personal cumple con los requisitos esenciales y otras disposiciones pertinentes de la Directiva 1999/5/CE.”

Consejo:

Si desea obtener una copia de la declaración de conformidad original de nuestros productos anteriormente citados, visite nuestro sitio Web: <http://www.doc.panasonic.de>

Representante autorizado:

Panasonic Testing Centre

Panasonic Marketing Europe GmbH

Winsbergring 15, 22525 Hamburg, Alemania

Indicación de los países en los que puede utilizarse WLAN:

AT BE BG CH CY CZ DE DK EE ES

FI FR GB GR HU IE IS IT LT LU

LV MT NL NO PL PT RO SE SI SK TR

18-25-Sp-0

<Sólo para modelos con una marca “CE” en la parte inferior del ordenador>



Declaración de conformidad

“Por este medio, Panasonic declara que este ordenador personal cumple los requisitos esenciales y otras disposiciones pertinentes de las directivas del Consejo de la EU.”

Representante autorizado:
Panasonic Testing Centre
Panasonic Marketing Europe GmbH
Winsbergring 15, 22525 Hamburg, Alemania

18-Sp-0

Para uso en vehículos a motor

Aviso: Compruebe la siguiente Recomendación de puesta en servicio para determinar la correcta instalación y uso de este producto mientras lo utiliza dentro de un vehículo a motor.

“Recomendación de la Comisión relativa a sistemas de información y comunicación a bordo de vehículos seguros y eficientes: declaración de principios europea sobre la interfaz persona-máquina.” La Recomendación de puesta en servicio está disponible en la Revista oficial de la Comunidad Europea.

35-Sp-1

Antena externa

Cuando utilice un replicador de puerto o un montador de coche en el que se puede instalar una antena externa:

- La antena externa para LAN inalámbrica debe ser instalada por un profesional.
- La ganancia de la antena externa para LAN inalámbrica no debe exceder los 5dBi.
- El usuario debe mantener un espacio mínimo de 20 cm entre la antena externa y el resto de las personas (excluyendo las extremidades de las manos, muñecas y pies) durante los modos de funcionamiento inalámbrico.

41-Sp-1-1

For UK

For your safety, please read the following text carefully.

This appliance is supplied with a molded three pin mains plug for your safety and convenience. A 3 ampere fuse is fitted in this plug.

Should the fuse need to be replaced please ensure that the replacement fuse has a rating of 3 ampere and that it is approved by ASTA or BSI to BS1362.

Check for the ASTA mark  or the BSI mark  on the body of the fuse.

If the plug contains a removable fuse cover you must ensure that it is refitted when the fuse is replaced.

If you lose the fuse cover the plug must not be used until a replacement cover is obtained. A replacement fuse cover can be purchased from your local dealer.

If the fitted molded plug is unsuitable for the socket outlet in your home then the fuse should be removed and the plug cut off and disposed of safely.

There is a danger of severe electrical shock if the cut off plug is inserted into any 13-ampere socket.

How to replace the fuse

The location of the fuse differs according to the type of AC mains plug (figures A and B).

Confirm the AC mains plug fitted and follow the instructions below. Illustrations may differ from actual AC mains plug.

Open the fuse cover with a screwdriver and replace the fuse and close or attach the fuse cover.

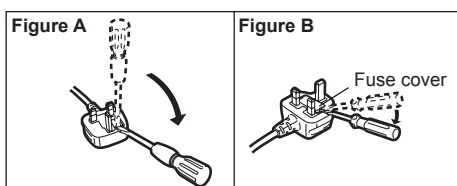

8-E-1

Introducción

Gracias por adquirir este producto Panasonic. Para conseguir un rendimiento óptimo y una mayor seguridad, lea estas instrucciones atentamente.

En estas instrucciones, los nombres se indican como sigue.

Windows 8 indica sistema operativo de Windows® 8.

Windows 7 indica sistema operativo de Windows® 7.

■ Ilustraciones y terminología incluidas en estas instrucciones

PRECAUCIÓN :

NOTA :

 :

Alt + Supr :

 :

 :

Windows 8

Muestre "Acceso"

Haga clic en [Acceso] -  :

Windows 7

 (Inicio) - [Todos los programas] :

Condiciones que pueden provocar una lesión leve o moderada.

Información útil y de ayuda.

Pulse la tecla [Entrar].

Mantenga pulsada la tecla [Alt] y, a continuación, pulse la tecla [Supr].
Página de estas Instrucciones de funcionamiento o del Referente Manual.

Referencia a los manuales en pantalla.

Gesto desde el lado derecho hacia el interior de la pantalla.

Esta ilustración significa hacer clic en  (Configuración) en el menú Acceso.

Haga clic en  (Inicio) y, a continuación, en [Todos los programas].

- Algunas ilustraciones se simplifican para facilitar la comprensión y pueden tener un aspecto distinto en la realidad.
- Si no inicia sesión como administrador, no podrá utilizar algunas funciones ni visualizar algunas pantallas.
- Consulte la información más reciente acerca de los productos opcionales en los catálogos, etc.
- En estas instrucciones, los nombres y términos se indican como sigue.
 - "Windows® 8 Pro 64-bit" como "Windows" o "Windows 8"
 - "Windows® 7 Professional 32-bit Service Pack 1" y "Windows® 7 Professional 64-bit Service Pack 1" como "Windows" o "Windows 7"
 - Unidad DVD MULTI, aparecerá en adelante como "unidad DVD"

■ Descarga de responsabilidad

Las especificaciones y manuales del ordenador están sujetos a cambios sin previo aviso. Panasonic Corporation declina cualquier responsabilidad por los daños directos o indirectos derivados de errores, omisiones o discrepancias entre el ordenador y los manuales.

■ Marcas registradas

Microsoft®, Windows® y el logotipo de Windows son marcas registradas de Microsoft Corporation en los Estados Unidos y/o en otros países.

Intel, Core, Centrino y PROSet son marcas comerciales registradas o marcas comerciales de Intel Corporation.

El logotipo de microSDXC es una marca comercial de SD-3C, LLC.



Adobe, el logotipo de Adobe y Adobe Reader son marcas comerciales registradas o marcas comerciales de Adobe Systems Incorporated en los Estados Unidos y/o en otros países.

Bluetooth® es una marca comercial registrada perteneciente a Bluetooth SIG, Inc., U.S.A. y licenciada a Panasonic Corporation.

HDMI, el logotipo de HDMI y High-Definition Multimedia Interface son marcas comerciales o marcas comerciales registradas de HDMI Licensing LLC en los Estados Unidos y/o en otros países.

Los nombres de productos, marcas, etc., que aparecen en este manual son marcas comerciales o marcas comerciales registradas de sus respectivas compañías propietarias.

■ Manual en pantalla

Para más información acerca del ordenador, puede consultar el manual en pantalla.

● Reference manual

El Reference Manual contiene la información práctica para ayudarle a disfrutar plenamente de las prestaciones del ordenador.

● Important Tips

Los Important Tips aportarán información acerca de la batería de forma que pueda usar la batería en óptimas condiciones para conseguir el mayor tiempo de funcionamiento posible.

Para acceder a los manuales en pantalla, siga los pasos siguientes.

Windows 8

En la Pantalla Inicio, haga clic en el mosaico [Manual Selector] y seleccione el manual en pantalla.

Windows 7

Haga doble clic en [Manual Selector] en la pantalla del escritorio y seleccione el manual en pantalla.

Descripción de piezas

Parte frontal

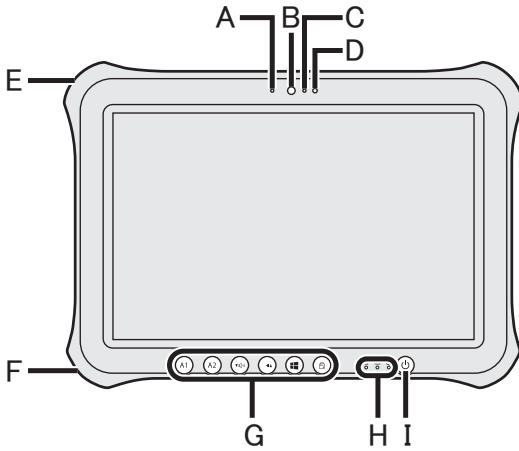

Lado derecho



Cámara frontal

→ *Reference Manual* "Camera"

A: Indicador de la cámara

B: Objetivo de la cámara

C: Micrófono

D: Sensor de luz ambiental

El sensor de luz ambiental está equipado con una función de ajuste de brillo automático que ajusta la pantalla de visualización. (→ página 26)

E: Bloqueo de seguridad

Puede conectarse un cable Kensington. Para obtener más información, lea el manual que se entrega con el cable.

F: Toma DC-IN

G: Botones del Tablet

→ *Reference Manual* "Tablet Buttons"

H: Indicador LED

: Indicador de alimentación

Apagado: Apagado/en hibernación,
Verde: Encendido, Parpadeo en verde: En suspensión

: Estado de la unidad

: Estado de la batería

→ página 26 "Cuando el indicador de la batería no se ilumina"

→ *Reference Manual* "Battery Power"

I: Interruptor de alimentación

J: Puertos USB 3.0

→ *Reference Manual* "USB Devices"

K: Puerto HDMI

→ *Reference Manual* "External Display"

L: Toma de auriculares

Se puede conectar unos cascos o auriculares.

Parte posterior

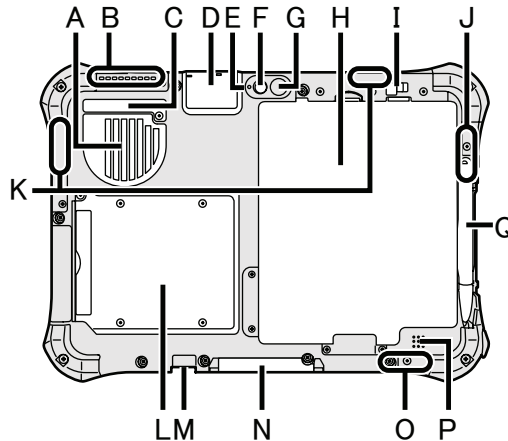

A: Orificio de ventilación (entrada)

B: Orificio de ventilación (escape)

C: Cubierta antipolvo

→ página 28 “Limpieza del interior de la cubierta antipolvo”

D: Puerto USB 2.0¹ / Puerto LAN² / Puerto serie³ / Ranura para tarjeta de memoria MicroSD⁴

¹ Solo para modelos con puerto USB 2.0

→ *Reference Manual* “USB Devices”

² Solo para modelos con puerto LAN

→ *Reference Manual* “LAN”

³ Solo para modelos con puerto serie

→ *Reference Manual* “Serial Port”

⁴ Solo para modelos con ranura para tarjeta de memoria MicroSD

→ *Reference Manual* “MicroSD Memory Card”

Cámara posterior

<Solo para modelos con cámara posterior>

→ *Reference Manual* “Camera”

E: Indicador de la cámara

F: Objetivo de la cámara

G: Luz de cámara

H: Baterías

→ *Reference Manual* “Battery Power”

I: Pestillo de la batería

→ *Reference Manual* “Battery Power”

J: Antena de LAN inalámbrica

<Solo para modelos con LAN inalámbrica>

→ *Reference Manual* “Wireless LAN”

K: Antena de WAN inalámbrica

<Solo para modelos con WAN inalámbrica>

→ *Reference Manual* “Wireless WAN”

L: Ranura Smart Card

<Solo para modelos con ranura Smart Card>

→ *Reference Manual* “Smart Card”

M: Conector de antena externa

N: Conector de bus de expansión

→ *Reference Manual* “Cradle”

O: Antena de LAN inalámbrica / antena Bluetooth

<Solo para modelos con LAN inalámbrica>

<Solo para modelos con Bluetooth inalámbrico>

→ *Reference Manual* “Wireless LAN”
“Bluetooth”

P: Altavoz

→ *Reference Manual* “Dashboard for Panasonic PC”

Q: Soporte para estilete

Primer encendido

■ Preparación

① Compruebe e identifique los accesorios suministrados.

Si no encuentra alguno de los accesorios descritos, póngase en contacto con el Panasonic Technical Support.

- Adaptador de CA. . 1 • Cable de CA . . 1 • Baterías 1 • Estilete digitalizador . . 1

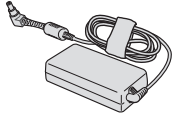

Nº de modelo: CF-AA6413C



Nº de modelo: FZ-VZSU84U → Reference Manual "Screen Input Operation"



- Cuerda 1 • Paño suave . . 1



→ Reference Manual "Screen Input Operation"

- INSTRUCCIONES DE FUNCIONAMIENTO (este libro) 1

② Lea el ACUERDO DE LICENCIA DE USO LIMITADO antes de romper el precinto del embalaje del ordenador (→ página 43).

Para empezar

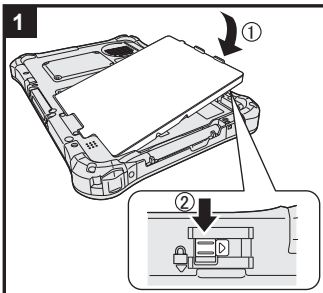

1 Inserción de la batería

Dele la vuelta al ordenador e inserte la batería hasta que quede firmemente asentada en su posición.

- Asegúrese de que no hay objetos extraños debajo del ordenador.

PRECAUCIÓN

- Asegúrese de que el pestillo se encuentra correctamente bloqueado. De lo contrario, es posible que la batería se caiga durante el transporte del ordenador.
- No toque los terminales de la batería ni del ordenador. De lo contrario podría ensuciar o dañar los terminales, y causar un fallo de la batería y del ordenador.

NOTA

- Tenga en cuenta que el ordenador consume electricidad incluso con la alimentación desactivada. Si la batería se encuentra completamente cargada, se descargará completamente una vez transcurrido el siguiente período de tiempo:

Estado	Periodo de descarga
Con la alimentación desactivada	Aprox. 6 semanas
En suspensión	Aprox. 4 días
En hibernación	Aprox. 7 días

2 Colocación del estilete (incluido) en el ordenador.

El cable de amarre evita que el estilete (incluido) se caiga accidentalmente.

- ① Pase uno de los lazos a través del orificio.

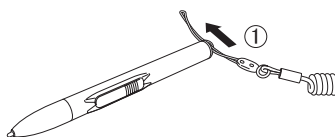

- ② Pase uno de los lazos a través de otro lazo.

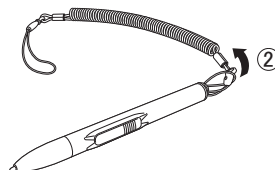

- ③ Enrosque el segundo lazo en el cable de amarre a través del orificio como en la ilustración.

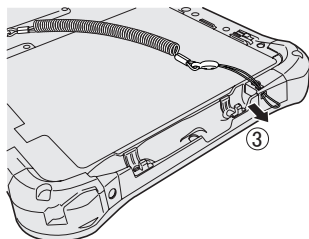

- ④ Pase el estilete y el cable de amarre a través del segundo lazo.

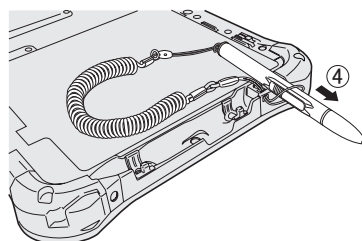

PRECAUCIÓN

- No tire del cable de amarre con una fuerza excesiva. El estilete (incluido) puede golpear el ordenador, el cuerpo de una persona u otros objetos al soltarse.

Para empezar

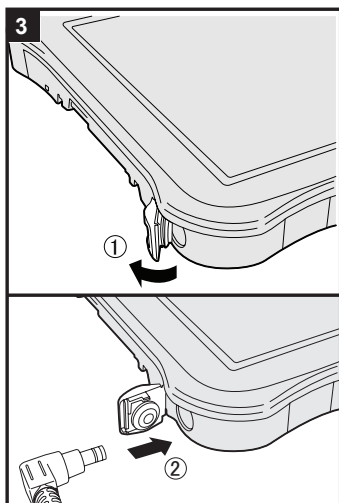



3 Conecte el ordenador a la toma de corriente.

La carga de la batería se inicia automáticamente.

PRECAUCIÓN

- No desconecte el adaptador de CA hasta que finalice el procedimiento de primer encendido.
- Cuando utilice el ordenador por primera vez, no conecte ningún dispositivo periférico (incluido el cable LAN) excepto las baterías y el adaptador de CA.
- **Manipulación de adaptador de CA**
 - Durante las tormentas eléctricas pueden ocurrir problemas como bajadas repentinas de tensión. Esto podría afectar negativamente al ordenador, por lo que se recomienda encarecidamente utilizar un sistema de alimentación ininterrumpida (SAI), a menos que utilice el ordenador solo con la batería.

4 Encienda el ordenador.

Mantenga pulsado el conmutador de alimentación  (→ página 16) hasta que se ilumine el indicador de alimentación  (→ página 16).

PRECAUCIÓN

- No pulse el conmutador de alimentación repetidamente ni lo mantenga pulsado durante cuatro segundos o más.

- 5** **Windows 8** Seleccione el idioma.
Windows 7 Seleccione el idioma y el sistema operativo (32-bit o 64-bit).

PRECAUCIÓN

Windows 7

- Elija con cuidado el idioma porque no podrá cambiarlo después. Si establece un idioma equivocado, tendrá que reinstalar Windows.

Windows 8

- ① Seleccione el idioma en “El idioma para mostrar” y haga clic en [Siguiente]. Siga las instrucciones que aparezcan en la pantalla.

Windows 7

- ① Seleccione el idioma y el sistema operativo (32bit o 64bit) en la pantalla “Select OS” y haga clic en [OK]. El ajuste de idioma se iniciará al hacer clic en [Aceptar] en la pantalla de confirmación. Se puede regresar a la pantalla “Select OS” al hacer clic en [Cancel]. El ajuste de idioma y del sistema operativo se completará en unos 15 minutos.
- ② Cuando se haya visualizado la pantalla de finalización, haga clic en [OK] para apagar el ordenador.
- ③ Encienda el ordenador.

6 Configure Windows.

Siga las instrucciones que aparezcan en la pantalla.

- El ordenador se reinicia varias veces. No toque la pantalla ni los botones del tablet, y espere hasta que el indicador de la unidad  se haya apagado.
- Después de encender el ordenador, la pantalla permanece negra o sin cambios durante cierto tiempo, pero no se trata de un fallo de funcionamiento. Espere unos instantes hasta que aparezca la pantalla de configuración de Windows.
- La configuración de Windows requiere aproximadamente

Windows 8 5 minutos / **Windows 7** 20 minutos.

Vaya al paso siguiente, confirmando todos los mensajes que aparezcan en pantalla.

- **Windows 7** Siga los pasos siguientes.

- ① Cuando “Habilitar sensores” se visualiza, haga clic en [Habilitar este sensor].
- ② Cuando la pantalla [Control de cuentas de usuario] se visualiza, haga clic en [Sí].
- ③ En la pantalla de confirmación [Display Rotation Tool], haga clic en [Sí]. El ordenador se reinicia automáticamente y el ajuste se encuentra habilitado.

- **Windows 7** Puede ser que la pantalla “Unirse a una red inalámbrica” no aparezca. Puede ajustar la red inalámbrica después de que se haya completado la configuración de Windows.

PRECAUCIÓN

- Podrá cambiar los ajustes de nombre de usuario, contraseña, imagen y seguridad después de configurar Windows.
- Recuerde la contraseña. Si olvida la contraseña, no podrá utilizar Windows. Es recomendable crear previamente un disco de reinicio de la contraseña.
- No utilice las siguientes palabras para el nombre de usuario: CON, PRN, AUX, CLOCK\$, NUL, de COM1 a COM9, de LPT1 a LPT9, @, &, espacio. En concreto, si crea un nombre de usuario (nombre de la cuenta) que incluya el signo “@”, se le pedirá una contraseña en la pantalla de bienvenida, incluso si no ha establecido ninguna contraseña. Si intenta acceder sin escribir una contraseña, se mostrará “El nombre de usuario o contraseña no es correcto.” y no podrá iniciar sesión en Windows (→ página 37).
- Utilice caracteres estándar para el nombre del ordenador: números del 0 al 9, letras de la A a la Z en mayúsculas y minúsculas, y guiones (-).
Si aparece el mensaje de error “El nombre del equipo no es válido”, compruebe que no se han introducido caracteres distintos a los anteriores. Si el mensaje de error permanece en pantalla, ajuste el modo de entrada del teclado a inglés (“EN”) e introduzca los caracteres.

7

Windows 8

Ajuste la zona horaria, y a continuación, ajuste la fecha y la hora.

- ① Abra el panel de control.
 1. Haga clic con el botón derecho en cualquier espacio vacío de la Pantalla Inicio.
 2. Haga clic en [Todas las aplicaciones] en la barra de herramientas.
 3. Haga clic en [Panel de control] dentro de “Sistema de Windows”.
- ② Haga clic en [Reloj, idioma y región] - [Fecha y hora].
- ③ Haga clic en [Cambiar zona horaria...].
- ④ Seleccione la zona horaria, y a continuación, haga clic en [OK].
- ⑤ Haga clic en [Cambiar fecha y hora...], y a continuación, ajuste la fecha y la hora.

8

Creación del Recovery Disc.

Un disco de recuperación le permite instalar el sistema operativo y restablecer su configuración predeterminado de fábrica, por ejemplo si la partición de recuperación de la memoria flash está dañada. Recomendamos la creación de un recovery disc antes de empezar a utilizar el ordenador.

Consulte en el →  *Reference Manual* “Recovery Disc Creation Utility” sobre la creación de un disco.

Primer encendido

NOTA

● PC Information Viewer

Este ordenador registra la información de administración de la memoria flash, etc. El volumen de datos máximo de cada registro es de 1.024 bytes.

Esta información solo se utiliza para evaluar la causa cuando la memoria flash deja de funcionar por cualquier motivo. Nunca se envían a través de la red ni se utilizan para ningún otro propósito excepto para el descrito anteriormente.

Para desactivar la función, añada la marca de verificación de [Disable the automatic save function for management information history] en [Hard Disk Status] de PC Information Viewer y haga clic en [OK].

(→  *Reference Manual* “Checking the Computer’s Usage Status”)

● Windows 8

En la configuración predeterminada, habrá un icono de acceso directo al idioma coreano en la pantalla del escritorio. Puede borrar el icono si no lo necesita.

■ Antes de utilizar la función inalámbrica

Windows 8

① Muestre “Acceso” y toque  - [Cambiar configuración de PC] - [Red inalámbrica].

Ajuste [Modo avión] a [Desactivado] y, a continuación;

ajuste [Wi-Fi] en “Dispositivos inalámbricos” a [Activado] (para LAN inalámbrico).

ajuste [Haut débit mobile] en “Dispositivos inalámbricos” a [Activado] (para WAN inalámbrico).

ajuste [GPS] en “Dispositivos inalámbricos” a [Activado] (para WAN inalámbrico).

ajuste [Bluetooth] en “Dispositivos inalámbricos” a [Activado] (para Bluetooth).

Windows 7

① Toque el icono de la Utilidad de Interruptor Inalámbrico para mostrar el menú emergente.

② Seleccione ON para el dispositivo que desee activar.

■ Para cambiar la estructura de particiones

Es posible reducir una parte de una partición existente para crear espacio en disco sin asignar a partir del cual podrá crear una partición nueva. En esta configuración predeterminada, puede ver una única partición.

① Windows 8

Abra “Equipo”. Haga clic con el botón derecho en [Equipo] y, a continuación, haga clic en [Administrar].

Para abrir “Equipo”, realice las siguientes acciones desde la pantalla de inicio.

1. Haga clic con el botón derecho en cualquier espacio vacío de la pantalla de inicio.

2. Haga clic en [Todas las aplicaciones] en la barra de herramientas.

3. Haga clic en [Equipo] debajo de “Sistema de Windows”.

Windows 7

Haga clic en  (Inicio) clic con el botón derecho en [Equipo] y a continuación haga clic en [Administrar].

● Un usuario estándar tendrá que introducir la contraseña de administrador.

② Haga clic en [Administración de discos].

③ Haga clic con el botón derecho en la partición de Windows (la unidad “c” en la configuración predeterminada) y haga clic en [Reducir volumen].

● El tamaño de la partición depende de las especificaciones del ordenador.

④ Introduzca el tamaño en [Tamaño del espacio que desea reducir, en MB] y haga clic en [Reducir].

● No se puede introducir un número mayor que el tamaño indicado.

● Para seleccionar [Reinstall to the System and OS partitions.] en la instalación del sistema operativo (→ página 31), **Windows 8** se necesitarán 100 GB o más / **Windows 7** 60 GB o más para [Tamaño total después de la reducción, en MB].

⑤ Haga clic con el botón derecho en [No asignado] (el espacio reducido en el paso ④) y haga clic en [Nuevo volumen simple].

⑥ Siga las instrucciones en pantalla para establecer las configuraciones, y haga clic en [Finalizar]. Espere a que finalice el formateado.

NOTA

- Puede crear una partición adicional usando el espacio no asignado restante o creando más espacio no asignado.
- Para eliminar una partición, haga clic con el botón derecho en la partición y haga clic en [Eliminar volumen] en el paso ③.

■ **Windows 8** Para seleccionar el idioma

Para seleccionar una lengua diferente de la que seleccionó en el primer encendido, siga los pasos siguientes:

- ① Abra el panel de control.
 1. Haga clic con el botón derecho en cualquier espacio vacío de la pantalla de inicio.
 2. Haga clic en [Todas las aplicaciones] en la barra de herramientas.
 3. Haga clic en [Panel de control] dentro de “Sistema de Windows”.
- ② Haga clic en [Reloj, idioma y región] - [Idioma] - [Agregar un idioma].
- ③ Seleccione el idioma y entonces haga clic en [Agregar].

Dependiendo de la región, se pueden seleccionar dos o más idiomas. Haga clic en [Abrir] y seleccione el idioma que desee y entonces haga clic en [Agregar].
- ④ Haga clic en [Opciones] en el idioma que desee utilizar.
- ⑤ Haga clic en [Convertir en el idioma principal].
- ⑥ Haga clic en [Cerrar sesión ahora].
- ⑦ Inicie sesión en Windows.

Encendido / Apagado

Encendido

Mantenga pulsado el conmutador de alimentación  (→ página 16) hasta que se ilumine el indicador de alimentación  (→ página 16).

NOTA

- No pulse el conmutador de alimentación repetidamente.
- El ordenador se apagará por la fuerza si mantiene pulsado el conmutador de alimentación durante cuatro segundos o más.
- Cuando apague el ordenador, espere diez segundos o más antes de volver a encenderlo.
- No lleve a cabo las siguientes operaciones hasta que el indicador de la unidad de disco duro  se apague.
 - Conectar o desconectar el adaptador de CA
 - Pulsar el conmutador de alimentación
 - Tocar los botones del tablet, la pantalla o el ratón/teclado externo

Apagado

① Apagar el ordenador.

Windows 8

1. Muestre “Acceso” y toque .
2. Haga clic en [Iniciar/Apagar] - [Apagar].

Windows 7

Haga clic en  (Inicio) - [Apagar].

NOTA

- **Windows 8**
Para apagar el ordenador, proceda como se explica.
 - ① Muestre “Acceso” y toque  - [Cambiar configuración de PC] - [Uso general].
 - ② Haga clic en [Reiniciar ahora] dentro de “Inicio avanzado”.
 - ③ Haga clic en [Apagar el equipo].

Precauciones para evitar el encendido/apagado del ordenador

- No realice lo siguiente
 - Conectar o desconectar el adaptador de CA
 - Pulsar el conmutador de alimentación
 - Tocar la pantalla o el ratón/teclado externo

NOTA

- Para ahorrar energía, el ordenador viene ajustado con los siguientes métodos de ahorro de energía en el momento de la compra.
 - La pantalla se apaga automáticamente una vez transcurridos :
10 minutos (cuando el adaptador de CA está conectado) de inactividad
5 minutos (cuando utiliza la batería como fuente de alimentación) de inactividad
 - El ordenador accede automáticamente al modo de suspensión*1 una vez transcurridos:
Windows 8 30 minutos / **Windows 7** 20 minutos (cuando el adaptador de CA está conectado) de inactividad
15 minutos (cuando utiliza la batería como fuente de alimentación) de inactividad
- *1 Consulte en el  *Reference Manual* “Sleep and Hibernation Functions” para obtener información acerca de cómo reanudar el funcionamiento desde el modo de suspensión.

Manejo y mantenimiento

Entorno de funcionamiento

- Coloque el ordenador sobre una superficie plana y estable para evitar impactos, vibraciones y peligro de caídas. No coloque el ordenador en posición vertical ni le dé la vuelta. Si el ordenador recibe un golpe extremadamente fuerte, podría averiarse.
- Entorno de funcionamiento
Temperatura: Funcionamiento: De -10 °C a 50 °C (IEC60068-2-1, 2)¹
Almacenamiento: De -20 °C a 60 °C
Humedad: Funcionamiento: De 30% a 80% HR (sin condensación)
Almacenamiento: De 30% a 90% HR (sin condensación)
Incluso dentro de los anteriores rangos de temperatura/humedad, si utiliza el ordenador durante un periodo prolongado de tiempo en un entorno con condiciones extremas, si se fuma cerca, o si se utiliza en lugares en donde se usa aceite o hay mucho polvo, puede producirse un deterioro del producto y se reducirá la vida útil del mismo.
- ¹ No exponga la piel a este producto cuando se utilice en un entorno caliente o frío. (→ página 5)
Si el ordenador se moja a temperaturas de 0 °C o inferiores, puede sufrir daños por congelación. Asegúrese de secar el ordenador en dichas temperaturas.
- No coloque el ordenador en las siguientes zonas, ya que el ordenador podría averiarse.
 - Cerca de equipos electrónicos. Pueden producirse distorsiones en la imagen o ruidos.
 - Zonas con temperaturas muy altas o muy bajas.
- Durante el funcionamiento el ordenador puede calentarse, por lo que debe mantenerlo alejado de objetos sensibles al calor.

Precauciones de manejo

Este ordenador se ha diseñado para minimizar los golpes en partes como la pantalla LCD o la unidad de memoria flash, pero no se ofrece ninguna garantía frente a los problemas causados por golpes. Tenga extremo cuidado al manejar el ordenador.

- Cuando transporte el ordenador:
 - Apague el ordenador.
 - Quite todos los dispositivos externos, cables, Smart Cards y otros objetos que sobresalgan.
 - No deje caer el ordenador ni lo golpee contra objetos sólidos.
 - No lo sujete por la parte de la pantalla.
- Cuando embarque en un avión, lleve el ordenador consigo; nunca lo deje dentro del equipaje facturado. Cuando utilice el ordenador en un avión, siga las indicaciones del personal de la línea aérea.
- Cuando transporte una batería de repuesto, colóquela dentro de una bolsa de plástico para proteger los contactos.
- Evite que se introduzcan sustancias dañinas, como aceite, en el panel táctil. El puntero podría no funcionar correctamente.
- Tenga cuidado de no resultar herido al caerse o golpearse mientras transporta el ordenador.
- Utilice únicamente el lápiz digital incluido para tocar la pantalla. No coloque ningún objeto sobre su superficie ni la presione con fuerza con objetos puntiagudos o duros que puedan dejar marcas (por ejemplo, uñas, lápices y bolígrafos).
- No utilice la pantalla si presenta polvo o suciedad (como, por ejemplo, aceite). De lo contrario, algunas partículas extrañas en la pantalla/ lápiz digital podrían rayar la superficie de la pantalla u obstruir el funcionamiento del lápiz digital.
- Utilice el lápiz digital únicamente para tocar la pantalla. Si lo utiliza para cualquier otro propósito, podría causar daños en el lápiz óptico y arañazos en la pantalla.
- El digitalizador funciona por inducción electromagnética y podría no funcionar correctamente cerca de campos eléctricos o magnéticos fuertes, como por ejemplo:
 - Estaciones base de radio AM o antenas de estación de retransmisión

Manejo y mantenimiento

- Pantallas CRT que generen ruidos de campo electromagnético fuertes
Aleje el digitalizador de los lugares anteriores para que funcione correctamente.
- El puntero no podrá seguir el movimiento del lápiz digital si lo mueve demasiado rápido.

■ Cuando el indicador de la batería no se ilumina

El indicador de la batería podría no iluminarse aunque el adaptador de CA y el paquete de baterías estén correctamente conectados al ordenador debido a las siguientes razones.

- La función de protección del adaptador de CA podría no funcionar. En este caso, desconecte el cable de CA y espere durante algo más de 1 minuto para volver a conectarlo.

■ Al utilizar dispositivos periféricos

Siga estas instrucciones y el Reference Manual para evitar cualquier daño a los dispositivos. Lea atentamente los manuales de instrucciones de los dispositivos periféricos.

- Utilice los dispositivos periféricos que cumplan con las especificaciones del ordenador.
- Conecte los conectores en la dirección correcta.
- Si resulta difícil de introducir, no lo fuerce; compruebe la forma del conector, la dirección, la alineación de los pines, etc.
- Si se incluyen tornillos, atorníllelos bien.
- Quite los cables cuando transporte el ordenador. No tire de los cables a la fuerza.

■ Evite que se haga un uso no autorizado de su ordenador a través de redes inalámbricas LAN/Bluetooth/WAN inalámbricas

<Solo para modelos con redes inalámbricas LAN/Bluetooth/WAN inalámbricas>

- Antes de usar LAN inalámbricas/Bluetooth/WAN inalámbricas, realice los ajustes de seguridad apropiados, tales como la encriptación de datos.

■ Recalibración de la batería

- La recalibración de la batería puede tardar mucho tiempo debido a la gran capacidad de la batería. No se trata de un fallo de funcionamiento.

<Al realizar la “Recalibración de la batería” tras apagar Windows>

- Carga completa: Aproximadamente 2,5 horas y media
- Descarga completa: Aproximadamente 3 horas y media

Cuando se realice la “Recalibración de la batería” sin apagar Windows, podría tardar más tiempo en cargar / descargar.

■ Sensores

Este ordenador está equipado con cuatro sensores (sensor de aceleración, sensor de giro, sensor magnético y sensor de luz ambiental) que podrá utilizar con cualquier software compatible. La precisión de cada sensor depende del entorno de funcionamiento y de otras condiciones, de modo que los resultados se deberán usar solo como referencia orientativa.

El sensor de aceleración, el sensor de giro y el sensor magnético están situados en la parte inferior derecha de la pantalla LCD. Los resultados de la detección de cada sensor pueden variar en función de cómo sujete el ordenador, la aplicación informática que esté utilizando y otros factores.

● Ajuste de brillo automático

El ordenador cuenta con una función de ajuste de brillo automático que ajusta la pantalla a partir del sensor de luz ambiental. Puede configurar la función de ajuste automático de la siguiente manera.

Windows 8

- ① Muestre "Acceso" y toque  - [Cambiar configuración de PC] - [Uso general] - [Pantalla] - [Ajustar el brillo de mi pantalla automáticamente].

Windows 7

- ① Haga clic en  (Inicio) - [Panel de control] - [Hardware y sonido] - [Opciones de energía].
- ② Haga clic en [Cambiar la configuración del plan] para el plan de alimentación usado actualmente.
- ③ Haga clic en [Cambiar la configuración avanzada de energía] y haga doble clic en [Pantalla].
- ④ Haga doble clic en [Habilitar brillo adaptable], realice los cambios necesarios y haga clic en [Aceptar].

Active todos los elementos para que el brillo de la pantalla se ajustará automáticamente.

El sensor de luz ambiental está situado en la parte superior de la pantalla LCD.

La luz ambiental no se podrá detectar adecuadamente si esta zona está sucia u obstruida.

● Sensor magnético

El sensor magnético del ordenador funciona por detección de geomagnetismo. Por lo tanto, el sensor magnético podría no funcionar correctamente y leer de manera imprecisa en los siguientes entornos:

- Dentro o cerca de estructuras de acero, como edificios o puentes
- Dentro o cerca de automóviles o cerca de redes eléctricas de ferrocarriles
- Cerca de muebles de metal o electrodomésticos
- Cuando el adaptador de CA u otros dispositivos periféricos se sitúen cerca del ordenador
- Cerca de imanes, altavoces u otros objetos con campos magnéticos fuertes

La dirección magnética indicada por el sensor magnético podría no ser precisa al comprar el ordenador o en entornos con campos magnéticos pobres.

En tales casos, encienda el ordenador y muévalo de la siguiente manera:

- ① Sujete el ordenador de forma que el lado de la pantalla esté hacia arriba y nivelado.
- ② Manteniendo el nivel del ordenador, gírelo 90 grados o más en el sentido de las agujas del reloj.
- ③ Vuelva a colocar el ordenador en la posición ① y gírelo 90 grados o más en el sentido contrario a las agujas del reloj.
- ④ Vuelva a colocar el ordenador en la posición ①.
- ⑤ Incline el ordenador 90 grados o más hacia la izquierda para el lado izquierdo se incline hacia abajo.
- ⑥ Vuelva a colocar el ordenador en la posición ① e inclínelo 90 grados o más hacia la derecha para que el lado derecho del ordenador se incline hacia abajo.

PRECAUCIÓN

- Sujete el ordenador firmemente al moverlo. Los fuertes golpes producidos por caídas podrían dañar el ordenador.

Manejo y mantenimiento

Mantenimiento

Si a la superficie de la pantalla LCD le caen gotas de agua o se mancha, límpiela inmediatamente. De no hacerlo, podría quedarse manchado.

Para limpiar el panel LCD

Utilice el paño suave suministrado con el ordenador. (Para más información, consulte “Suggestions About Cleaning the LCD Surface” →  *Reference Manual* “Screen Input Operation”.)

Para limpiar otras zonas distintas del panel LCD

Limpie con un paño suave y seco como, por ejemplo, una gasa. Cuando utilice detergente, impregne un paño suave con detergente diluido en agua y escúrralo bien.

PRECAUCIÓN

- No utilice bencina, disolventes o alcohol de 90 grados, ya que podrían afectar negativamente a la superficie causando decoloración, etc. No utilice productos de limpieza domésticos ni cosméticos comerciales, ya que pueden contener componentes dañinos para la superficie.
- No aplique agua ni detergente directamente en el ordenador, ya que el líquido puede penetrar en su interior y causar un funcionamiento incorrecto o averías.

Limpieza del interior de la cubierta antipolvo

Aproximadamente una vez al mes, limpie el interior de la cubierta antipolvo mediante el procedimiento siguiente.

- ① Apague el ordenador y desconecte el adaptador de CA.
- ② Dele la vuelta al ordenador e retire el paquete de baterías.
- ③ Extraiga el tornillo (A) y la cubierta antipolvo como se muestra en la ilustración de abajo.

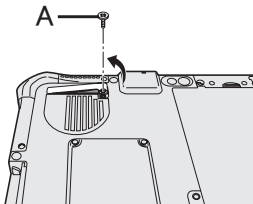

- ④ Limpie el interior de la cubierta antipolvo.
- ⑤ Coloque la cubierta antipolvo, el tornillo y la batería.

Instalación del software

La reinstalación del software restablecerá el ordenador a su estado de fábrica. Cuando instale el software, se borrarán los datos de la memoria flash.

Realice copias de seguridad de los datos importantes en otros soportes o en un disco duro externo antes de la reinstalación.

PRECAUCIÓN

- No elimine la partición de recuperación de la memoria flash. La partición de recuperación no está disponible para almacenar datos.

Para comprobar la partición de recuperación, siga los siguientes métodos.

① Windows 8

Abra “Equipo”. Toque largo [Equipo] y, a continuación, haga clic en [Administrar].

Para abrir “Equipo”, realice las siguientes acciones desde la pantalla de inicio:

1. En la pantalla de Inicio, haga un gesto desde el lado derecho hacia el interior de la pantalla.
2. Haga clic en [Todas las aplicaciones] en la barra de herramientas.
3. Haga clic en [Equipo] debajo de “Sistema de Windows”.

Windows 7

Haga clic en  (Inicio), clic con el botón derecho en [Equipo] y a continuación haga clic en [Administrar].

- Un usuario estándar tendrá que introducir la contraseña de administrador.

② Haga clic en [Administración de discos].

NOTA

- Puede utilizar los siguientes botones en lugar del teclado.

 : Tecla F2 (ajuste predeterminado)

 : ↓ tecla

 : ↑ tecla

 : Tecla Intro

 : Tecla de tabulación

■ Recuperación de la memoria flash

Puede reinstalar el sistema operativo que estaba instalado originalmente (Windows 8 o Windows 7).

Preparación

- **Windows 8** <Solo para modelos con TPM> Conecte el teclado externo.
- Extraiga todos los periféricos.
- Conecte el adaptador de CA y no lo retire hasta que se haya completado la reinstalación.

Windows 8

1 Seleccione “Quitar todo y reinstalar Windows”.

① Muestre “Acceso” y toque  - [Cambiar configuración de PC] - [Uso general].

② Haga clic en [Comenzar] debajo de “Quitar todo y reinstalar Windows”.

③ Seleccione la opción.

- Solo eliminar mis archivos

Ejecute la reinstalación de Windows unos momentos después (aproximadamente 20 minutos).

- Limpiar totalmente la unidad

Al realizar la limpieza completa, los archivos eliminados no se pueden recuperar fácilmente y aumentará el nivel de seguridad. El tiempo de procesamiento será más largo (aproximadamente 140 minutos).

Siga las instrucciones en pantalla.

Después de la reinstalación, el ordenador se reiniciará.

Instalación del software

- No interrumpa la instalación, por ejemplo apagando el ordenador o realizando otra operación. De lo contrario, la reinstalación podría no realizarse debido a que Windows no pueda iniciarse o a que los datos se encuentren dañados.

2 Lleve a cabo el “Primer encendido” (→ página 20).

NOTA

- La fecha y la hora, y la zona horaria puede no ser correcta. Asegúrese de configurar correctamente.

3 Realice una actualización con Windows Update.

4 <Solo para modelos con TPM> Quitar TPM.

- ① En la pantalla de Inicio, haga un gesto desde el lado inferior hacia el interior de la pantalla y haga clic en [Todas las aplicaciones] en la barra de herramientas.
- ② Haga clic en [Ejecutar] debajo de “Sistema de Windows”, introduzca [tpm.msc] y haga clic en [OK].
- ③ Haga clic en [Quitar TPM...] debajo de “Acciones” a la derecha de la pantalla “Administración de TPM en el equipo local”.
- ④ Haga clic en [Reiniciar] en la pantalla “Quitar el hardware de seguridad del TPM”. El ordenador se reiniciará.
- ⑤ Cuando se muestre “TPM configuration change was requested to ...”, pulse **F12**. Aparecerá la pantalla del escritorio.
- ⑥ Cuando aparezca “TPM está listo”, haga clic en [Cerrar].

Windows 7

1 Encienda el ordenador y toque la esquina superior izquierda de la pantalla varias veces mientras se muestra la pantalla de arranque de [Panasonic].

Setup Utility se iniciará.

- Si no aparece la pantalla de arranque de [Panasonic], encienda el ordenador mientras toca la esquina superior izquierda de la pantalla.
- Si se solicita alguna contraseña, introduzca la contraseña de supervisor.

2 Escriba todos los contenidos de la Setup Utility, toque [Exit] y toque dos veces [Load Default Values].

Cuando aparezca el mensaje de confirmación, haga clic en [YES].

3 Toque [Exit] y toque dos veces [Save Values and Reboot].

Cuando aparezca el mensaje de confirmación, haga clic en [YES].

El ordenador se reiniciará.

4 Toque la esquina superior izquierda de la pantalla varias veces mientras se muestra la pantalla de arranque de [Panasonic].

Setup Utility se iniciará.

- Si se solicita alguna contraseña, introduzca la contraseña de supervisor.

5 Seleccione el menú [Exit] y a continuación toque dos veces [Recovery Partition] y pulse \leftarrow .

6 Haga clic en [Reinstall Windows] y después en [Next].

Aparecerá la pantalla del acuerdo de licencia.

7 Haga clic en [YES].

Aparecerá la pantalla del acuerdo de licencia.

8 Haga clic en [Yes, I agree to the provisions above and wish to continue!] y después en [Next].

- 9 **Seleccione los ajustes y haga clic en [Next].**
 - [Reinstall Windows to the whole Hard Disk to factory default.].
 Seleccione esta opción cuando quiera reinstalar Windows con su configuración de fábrica. Podrá crear una nueva partición una vez concluida la reinstalación. Para crear una nueva partición, consulte “Para cambiar la estructura de particiones” (→ página 22).
 - [Reinstall to the System and OS partitions.]¹
 Seleccione esta opción cuando la memoria flash ya se haya dividido en varias particiones. Para crear una nueva partición, consulte “Para cambiar la estructura de particiones” (→ página 22).
 Puede conservar la estructura de partición.
¹ No aparecerá si Windows no puede reinstalarse en la partición de recuperación y en el espacio disponible para Windows.
- 10 **Cuando aparezca el mensaje de confirmación, haga clic en [YES].**
- 11 **Seleccione el sistema operativo (32 bits o 64 bits) y, a continuación, haga clic en [OK].**
- 12 **Cuando aparezca el mensaje de confirmación, haga clic en [YES].**
 La reinstalación comienza de acuerdo con las instrucciones en pantalla (tardará aproximadamente 20 minutos).
 - No interrumpa la instalación, por ejemplo apagando el ordenador o realizando otra operación.
 De lo contrario, la reinstalación podría no realizarse debido a que Windows no pueda iniciarse o a que los datos se encuentren dañados.
- 13 **Cuando se muestre la pantalla de finalización del proceso, haga clic en [OK] para apagar el ordenador.**
- 14 **Encienda el ordenador.**
 - Si se solicita alguna contraseña, introduzca la contraseña de supervisor.
- 15 **Lleve a cabo el “Primer encendido” (→ página 20).**
- 16 **Inicie Setup Utility y cambie los ajustes según sea necesario.**
- 17 **Realice una actualización con Windows Update.**

■ **Utilizar el disco de recuperación**

Utilice el disco de recuperación en los siguientes casos.

- Si ha olvidado la contraseña del administrador.
- Si la reinstalación no se ha completado. La partición de recuperación de la memoria flash podría estar dañada.
- **Windows 7** <Solo para modelo con Windows 7 degradado desde una versión posterior>
 Para cambiar el sistema operativo de Windows 7 a Windows 8 o viceversa.

NOTA

- **Windows 7** Para cambiar el sistema operativo de 32 bits a 64 bits, o viceversa, instale el sistema operativo utilizando la partición de recuperación de la memoria flash.

Preparación

- Prepare los siguientes elementos:
 - Disco de recuperación (→  *Reference Manual* “Recovery Disc Creation Utility”)
 - Unidad de CD/DVD USB (opcional) (consulte los catálogos recientes y otras fuentes informarse acerca de los productos disponibles)
- Retire todos los periféricos (excepto la unidad de USB DVD).

Instalación del software

- Conecte el adaptador de CA y no lo retire hasta que se haya completado la reinstalación.

1 Conecte la unidad DVD al puerto USB.

2 Inicie Setup Utility.

Windows 8

- ① Muestre "Acceso" y toque  -[Cambiar configuración de PC] - [Uso general].
- ② Haga clic en [Reiniciar ahora] dentro de "Inicio avanzado".
- ③ Haga clic en [Solucionar problemas] - [Opciones avanzadas] - [Configuración de firmware UEFI] - [Reiniciar].

Windows 7

Encienda el ordenador y toque la parte superior izquierda de la pantalla mientras se muestra la pantalla de arranque de [Panasonic] .

- Si no aparece la pantalla de arranque de [Panasonic], encienda el ordenador mientras toca la parte superior izquierda de la pantalla.
- Si se solicita alguna contraseña, introduzca la contraseña de supervisor.

3 Escriba todos los contenidos de la Setup Utility, toque [Exit] y toque dos veces [Load Default Values].

Cuando aparezca el mensaje de confirmación, haga clic en [YES].

4 Compruebe el ajuste [UEFI Boot] de Setup Utility.

[UEFI Boot] debería estar configurado de la siguiente manera:

Cuando se usa el disco de recuperación de Windows 8: [Enabled]

Cuando se usa el disco de recuperación de Windows 7: [Disabled]

5 Coloque el disco de recuperación en la unidad de DVD.

6 Toque [Exit] y toque dos veces [Save Values and Reboot].

Cuando aparezca el mensaje de confirmación, haga clic en [YES].

El ordenador se reiniciará.

7 Toque la parte superior izquierda de la pantalla mientras se muestra la pantalla de arranque de [Panasonic].

Setup Utility se iniciará.

- Si se solicita alguna contraseña, introduzca la contraseña de supervisor.

8 Toque [Exit] y luego toque dos veces su unidad de DVD en [Boot Override].

9 Toque dos veces [Yes].

El ordenador se reiniciará.

10 Haga clic en [Reinstall Windows] y después en [Next].

11 **Windows 8** Cuando aparezca el mensaje de confirmación, haga clic en [YES].

12 Cuando aparezca la pantalla del acuerdo de licencia, haga clic en [Yes, I agree to the provisions above and wish to continue!] y después en [Next].

13 Cuando se utilice el disco de recuperación para Windows 8, haga clic en [Next]:

Cuando se utilice el disco de recuperación para Windows 7, configure los ajustes y haga clic en [Next]:

- [Reinstall Windows to the whole Hard Disk to factory default.]
 Seleccione esta opción cuando quiera reinstalar Windows con su configuración de fábrica. Podrá crear una nueva partición una vez concluida la reinstalación. Para crear una nueva partición, consulte “Para cambiar la estructura de particiones” (→ página 22).
- [Reinstall to the System and OS partitions.]²
 Seleccione esta opción si el disco duro ya ha sido dividido en varias particiones. Para crear una nueva partición, consulte “Para cambiar la estructura de particiones” (→ página 22).

Puede conservar la estructura de partición.

² No aparecerá si Windows no puede reinstalarse en la partición de recuperación y en el espacio disponible para Windows.

14 **Cuando aparezca el mensaje de confirmación, haga clic en [YES].**

La reinstalación comienza de acuerdo con las instrucciones en pantalla (tardará aproximadamente entre 30 y 45 minutos).

- No interrumpa la reinstalación, por ejemplo, apagando el ordenador.
 De lo contrario, la reinstalación podría no realizarse debido a que Windows no pueda iniciarse o a que los datos se encuentren dañados.

15 **Cuando se muestre la pantalla de finalización del proceso, extraiga el disco de recuperación y la unidad de DVD.**

Siga las instrucciones que aparezcan en la pantalla.

Algunos modelos pueden tardar aproximadamente 40 minutos.

16 **Lleve a cabo el “Primer encendido” (→ página 20).**

NOTA

- **Windows 8** La fecha y la hora, y la zona horaria puede no ser correcta. Asegúrese de configurar correctamente.

17 **Inicie Setup Utility y cambie los ajustes según sea necesario.**

18 **Realice una actualización con Windows Update.**

19 **Windows 8 <Solo para modelos con TPM> Quitar TPM (→ página 30).**





Solución de problemas (Básicos)

Siga las instrucciones que se indican a continuación cuando surja un problema. También encontrará una guía avanzada para la solución de problemas en el "Reference Manual". Para los problemas relacionados con el software, consulte el manual de instrucciones del software. Si el problema persiste, póngase en contacto con el servicio técnico de Panasonic. También puede comprobar el estado del ordenador en el PC Information Viewer (→  Reference Manual "Troubleshooting (Advanced)").

■ Activación





<p>El ordenador no se puede activar. El indicador de alimentación o el indicador de batería no están iluminados.</p>	<ul style="list-style-type: none"> ● Conecte el adaptador de CA. ● Inserte una batería totalmente cargada. ● Si hay un dispositivo conectado al puerto USB, desconecte el dispositivo o ajuste [USB Port] o [Legacy USB Support] en [Disabled] en el menú [Advanced] de Setup Utility. ● Apague el modo oculto (→  Reference Manual "Setup Utility"). ● Compruebe el ajuste [UEFI Boot] de Setup Utility. [UEFI Boot] debería estar configurado en Windows 8 [Enabled] / Windows 7 [Disabled].
<p>El ordenador está encendido pero aparece "Warming up the system".</p>	<ul style="list-style-type: none"> ● El ordenador se está calentando antes de encenderse. Espere hasta que el ordenador se encienda (el tiempo máximo de espera se mostrará en la pantalla). Si visualiza "Cannot warm up the system", el ordenador no podrá calentarse y no se iniciará. En este caso, apague el ordenador, colóquelo en un entorno con una temperatura de 5 °C o superior durante aproximadamente una hora y, a continuación, vuelva a encender el ordenador otra vez.
<p>El ordenador no puede encenderse. El ordenador no se reactiva desde el modo de suspensión. (El indicador de la batería parpadea en verde y naranja alternativamente.)</p>	<ul style="list-style-type: none"> ● Colóquelo en un entorno con una temperatura de 5 °C o superior durante aproximadamente una hora y, a continuación, vuelva a encender el ordenador otra vez.
<p>Ha olvidado la contraseña.</p>	<ul style="list-style-type: none"> ● Contraseña de supervisor o contraseña de usuario: Póngase en contacto con el servicio técnico de Panasonic. ● Contraseña de administrador: <ul style="list-style-type: none"> • Si dispone de un disco de reinicio de contraseña, podrá volver a definir la contraseña del administrador. Inserte el disco e introduzca cualquier contraseña incorrecta, siga las instrucciones en pantalla y ajuste una contraseña nueva. • Si no dispone del disco de reinicio de contraseña, instale (→ página 29) y configure Windows y a continuación establezca una nueva contraseña.
<p>Aparece el mensaje "Remove disks or other media. Press any key to restart" o uno similar.</p>	<ul style="list-style-type: none"> ● Hay un disquete en la unidad y no contiene información de configuración del sistema. Extraiga el disco flexible y a continuación pulse cualquier tecla. ● Si hay un dispositivo conectado al puerto USB, desconecte el dispositivo o ajuste [USB Port] o [Legacy USB Support] en [Disabled] en el menú [Advanced] de Setup Utility. ● Si el problema persiste después de extraer el disco, puede tratarse de un fallo de la memoria flash. Póngase en contacto con el servicio técnico de Panasonic.

■ Activación



<p>El inicio de Windows o alguna operación son lentos.</p>	<ul style="list-style-type: none"> ● Inicie Setup Utility (→  <i>Reference Manual</i> "Setup Utility") para restablecer los ajustes predeterminados de Setup Utility (excluidas las contraseñas). Inicie Setup Utility y vuelva a definir los ajustes. (Tenga en cuenta que la velocidad de procesamiento dependerá del software de aplicación, por lo que es posible que este procedimiento no incremente la velocidad de Windows.) ● Si ha instalado un software residente después de adquirir el ordenador, apague dicho software residente.
<p>La fecha y la hora son incorrectas.</p>	<ul style="list-style-type: none"> ● Defina los ajustes correctos. <ol style="list-style-type: none"> ① Abra el panel de control. <ul style="list-style-type: none"> Windows 8 1. En la pantalla de Inicio, haga un gesto desde el lado inferior hacia el interior de la pantalla. 2. Haga clic en [Todas las aplicaciones] en la barra de herramientas. 3. Haga clic en [Panel de control] dentro de "Sistema de Windows". Windows 7 Haga clic en  (Inicio) - [Panel de control]. ② Haga clic en [Reloj, idioma y región] - [Fecha y hora]. ③ Haga clic en [Cambiar zona horaria...]. ④ Seleccione la zona horaria, y a continuación, haga clic en [OK]. ⑤ Haga clic en [Cambiar fecha y hora...], y a continuación, ajuste la fecha y la hora. ● Si el problema persiste, es posible que deba cambiar la batería del reloj interno. Póngase en contacto con el servicio técnico de Panasonic. ● Si el ordenador está conectado a la LAN, compruebe la fecha y la hora del servidor. ● La fecha y hora correspondientes al año 2100 DC o posterior no se reconocerán correctamente en este ordenador.
<p>Aparece la pantalla [Executing Battery Recalibration].</p>	<ul style="list-style-type: none"> ● La recalibración de batería se canceló antes de que Windows se cerrara por última vez. Para iniciar Windows, apague el ordenador con el interruptor de alimentación y, a continuación, inícielo.
<p>[Enter Password] no se muestra al reanudar la sesión tras la suspensión o hibernación.</p>	<ul style="list-style-type: none"> ● Seleccione [Enabled] en [Password On Resume] en el menú [Security] de Setup Utility (→  <i>Reference Manual</i> "Setup Utility"). ● Se puede utilizar la contraseña de Windows en lugar de la contraseña establecida en Setup Utility. <ol style="list-style-type: none"> ① Abra el panel de control. <ul style="list-style-type: none"> Windows 8 1. En la pantalla de Inicio, haga un gesto desde el lado inferior hacia el interior de la pantalla. 2. Haga clic en [Todas las aplicaciones] en la barra de herramientas. 3. Haga clic en [Panel de control] dentro de "Sistema de Windows". Windows 7 Haga clic en  (Inicio) - [Panel de control]. ② Haga clic en [Cuentas de usuario y protección infantil] - [Agregar o quitar cuentas de usuario]. ③ Haga clic en [Sistema y seguridad] - [Opciones de energía] - [Requerir una contraseña cuando el equipo se reactiva] y marque la opción [Requerir contraseña].

Solución de problemas (Básicos)

■ Activación

El ordenador no se puede reanudar.	<ul style="list-style-type: none">● Puede que se haya llevado a cabo una de las siguientes operaciones. Pulse el conmutador de alimentación para encender el ordenador. Se perderán los datos que no haya guardado.<ul style="list-style-type: none">• En modo de suspensión, se desconectó el adaptador de CA o la batería, o se conectó o desconectó un periférico.• Se pulsó el conmutador de alimentación durante cuatro segundos o más para apagar por la fuerza el ordenador.● Podría producirse un error cuando el ordenador entre automáticamente en el modo de suspensión o hibernación mientras el protector de pantalla está activo. En tal caso, desactive el protector de pantalla o cambie su patrón.
Otros problemas relacionados con el inicio.	<ul style="list-style-type: none">● Inicie Setup Utility (→  <i>Reference Manual</i> "Setup Utility") para restablecer los ajustes predeterminados de Setup Utility (excluidas las contraseñas). Inicie Setup Utility y vuelva a definir los ajustes.● Retire todos los dispositivos periféricos.● Compruebe que no se haya producido ningún error en el disco.<ol style="list-style-type: none">① Retire todos los periféricos, incluyendo cualquier pantalla externa.② Abra "Equipo".<ul style="list-style-type: none">Windows 81. En la pantalla de Inicio, haga un gesto desde el lado inferior hacia el interior de la pantalla.2. Haga clic en [Todas las aplicaciones] en la barra de herramientas.3. Haga clic en [Equipo] debajo de "Sistema de Windows".Windows 7Haga clic en  (Inicio) - [Equipo].③ Haga clic con el botón derecho en [Disco local (C:)] y después en [Propiedades].④ Haga clic en [Herramientas] - [Comprobar].<ul style="list-style-type: none">• Un usuario convencional necesita introducir la contraseña de administrador.⑤ Seleccione la opción en [Opciones de comprobación de disco] y haga clic en [Inicio].⑥ Haga clic en [Programar comprobación de disco] y reinicie el ordenador. ● Windows 7 Conecte el teclado externo e inicie el ordenador en el Modo seguro y a continuación compruebe los detalles del error. Cuando desaparezca^{*1} la pantalla de arranque [Panasonic] al iniciar el ordenador, mantenga pulsada la tecla F8 hasta que se muestre el menú de opciones avanzadas de Windows. Seleccione el modo seguro y pulse . ^{*1} Cuando se configura [Password on boot] como [Enabled] en el menú [Security] de Setup Utility, [Enter Password] aparece cuando la pantalla de arranque [Panasonic] desaparece. Cuando introduzca la contraseña y pulse , mantenga pulsada la tecla F8.



■ Introducir la contraseña

Tras escribir la contraseña, la pantalla de introducción de contraseña se continúa mostrando.	<p><Solo si el teclado externo está conectado></p> <ul style="list-style-type: none">● El ordenador podría tener activado el modo numérico. Si el indicador Bloq Num  está iluminado, pulse Bloq Num para desactivar el modo numérico y a continuación introduzca la contraseña.● El ordenador podría tener activado el bloqueo mayúsculas. Si el indicador Bloq Mayús  está iluminado, pulse Bloq Mayús para desactivar el bloqueo de mayúsculas y a continuación introduzca la contraseña.
No se puede iniciar sesión en Windows (se muestra “El nombre de usuario o contraseña no es correcto.”).	<ul style="list-style-type: none">● El nombre de usuario (nombre de la cuenta) incluye un signo “@”.<ul style="list-style-type: none">- Si existe otro nombre de cuenta de usuario: Inicie sesión en Windows con otro nombre de cuenta de usuario y elimine el nombre de usuario que incluya “@”. A continuación, escriba un nuevo nombre para la cuenta.- Si no existe otro nombre de cuenta de usuario: Tendrá que reinstalar Windows (→ página 29).

■ Apagado

Windows no puede cerrarse.	<ul style="list-style-type: none">● Retire el dispositivo USB.● Espere uno o dos minutos. No se trata de un fallo.
----------------------------	---

■ Pantalla

No aparece ninguna imagen en pantalla.	<ul style="list-style-type: none">● La pantalla externa está seleccionada.<ul style="list-style-type: none">Windows 8<ol style="list-style-type: none">① Muestre “Acceso” y toque  - .② Toque y seleccione el modo de pantalla.Windows 7<ol style="list-style-type: none">① Haga un toque largo en el escritorio y a continuación toque [Propiedades de gráficos...].② Seleccione uno de los modos de aplicación y toque [OK].③ Toque [Multiple Displays].④ Seleccione la pantalla en [Operating Mode].⑤ Toque [Apply].⑥ Toque [OK].⑦ Si es necesario, toque [General Settings], ajuste la profundidad del color, la resolución, etc., y toque [OK].● Cuando utilice una pantalla externa,<ul style="list-style-type: none">• compruebe la conexión del cable.• encienda la pantalla.• compruebe la configuración de la pantalla externa.● La función de ahorro de energía ha apagado la pantalla.<ul style="list-style-type: none">Windows 8 Toque la pantalla.Windows 7 Para continuar, toque la pantalla.● El ordenador ha entrado en el modo de suspensión o hibernación a través de la función de ahorro energético. Para reanudar, pulse el conmutador de alimentación.
--	---

Solución de problemas (Básicos)



■ Pantalla

La pantalla está oscura.	<ul style="list-style-type: none">● La pantalla podría oscurecerse si el adaptador de CA no está conectado. Conforme aumente el brillo, aumentará el consumo de la batería. Abra Dashboard for Panasonic PC y ajuste el brillo. Puede ajustar el brillo de forma independiente en caso de que el adaptador de CA esté o no conectado.● Apague el modo oculto (→  Reference Manual "Setup Utility").
Se ha alterado la imagen.	<ul style="list-style-type: none">● Cambiar el número de colores de la pantalla puede influir en la visualización en pantalla. Reinicie el ordenador.● Conectar/desconectar una pantalla externa puede influir en la visualización en pantalla. Reinicie el ordenador. Con los ajuste predeterminados de fábrica, el brillo de la visualización de pantalla se ajustará automáticamente en función de la luz ambiental detectada por el sensor de luz ambiental. Puede ajustar la configuración de este sensor (→ página 26).
Durante la visualización simultánea, una de las pantallas se altera.	<ul style="list-style-type: none">● Al utilizar el escritorio extendido, utilice los mismos colores de pantalla para la pantalla externa y para la LCD. Si los problemas persisten, pruebe a cambiar la pantalla. Haga un toque largo en el escritorio y toque [Propiedades de gráficos...] - [Display].● No puede utilizarse la visualización simultánea hasta que finalice el arranque de Windows (durante Setup Utility, etc.).
La pantalla externa no funciona correctamente.	<ul style="list-style-type: none">● Cuando se utiliza una pantalla externa no compatible con la función de ahorro de energía, es posible que la pantalla no funcione correctamente cuando el ordenador entre en el modo de ahorro de energía. Apague la pantalla externa.
No se puede rotar la pantalla.	<ul style="list-style-type: none">● La aplicación actualmente en ejecución podría no ser compatible con la rotación de imagen. Cierre el programa e intente rotar la imagen a continuación; así se podría mejorar el funcionamiento.● Cuando la rotación automática esté desactivada, la visualización de la pantalla no gira automáticamente.



■ Pantalla

El cursor no funciona.	<ul style="list-style-type: none">● Cuando utilice un ratón externo, conéctelo correctamente.● Reinicie el ordenador utilizando el teclado/ratón externo.● Si el ordenador no responda a las órdenes del teclado/ratón externo, lea "Sin respuesta" (→ página 40).
------------------------	--

■ Pantalla



<p>No puede apuntar a la posición correcta con el lápiz digital suministrado.</p>	<ul style="list-style-type: none">● Lleve a cabo la calibración de la pantalla (→  <i>Reference Manual</i> "Screen Input Operation").● Utilice el estilete incluido.● Es posible que no pueda apuntar correctamente con el lápiz digital incluido en la pantalla de inicio de sesión de Windows o en la pantalla de bienvenida. Utilice el teclado externo o el ratón externo para iniciar sesión.● Es posible que no pueda apuntar correctamente con el dedo tras reanudar el ordenador desde el modo de suspensión o de hibernación cuando la pantalla se encuentra rotada. En tal caso, siga los siguientes procedimientos:<ul style="list-style-type: none">① Windows 8<ol style="list-style-type: none">1. En la pantalla de Inicio, haga un gesto desde el lado inferior hacia el interior de la pantalla, y haga clic en [Todas las aplicaciones] en la barra de herramientas.2. Haga clic en [Ejecutar] debajo de "Sistema de Windows", introduzca <code>c:\util\reset\reset.exe</code> y haga clic en [OK].② Windows 7<p>Haga clic en  (Inicio) e introduzca "<code>c:\util\reset\reset.exe</code>" en [Buscar programas y archivos]; a continuación, haga clic en .</p>③ Haga clic en [Sí] en la pantalla [Control de cuentas de usuario].④ Seleccione [Deshabilitado] y haga clic en [Aceptar].⑤ Haga clic en [Sí] cuando se le pregunte si reiniciar el ordenador.
<p>No se puede mostrar el "Acceso" o es difícil mostrar el "Acceso".</p>	<ul style="list-style-type: none">● Borre los datos de calibración.<ul style="list-style-type: none">① Inicie Dashboard for Panasonic PC y toque [Basic] - [Touch Calibration].② Toque [Reset...] y siga las instrucciones en pantalla.

■ Documento en pantalla

<p>Windows 7 No se muestra el documento en formato PDF.</p>	<ul style="list-style-type: none">● Instale Adobe Reader.<ul style="list-style-type: none">① Inicie sesión en Windows como administrador.② Haga clic en  (Inicio) e introduzca "<code>c:\util\reader\Pinstall.bat</code>" en [Buscar programas y archivos]; a continuación, haga clic en .③ Actualice Adobe Reader a la versión más reciente. Si el ordenador se encuentra conectado a Internet, inicie Adobe Reader y haga clic en [Help] - [Check for Updates...].
--	--

Solución de problemas (Básicos)

■ Otros

Sin respuesta.	<ul style="list-style-type: none">● Abra el administrador de tareas y cierre la aplicación informática que no responda.● Una pantalla para introducir datos (por ejemplo, la pantalla para introducir la contraseña al inicio) puede estar oculta detrás de otra ventana. Toque los iconos de la aplicación en la parte inferior de la pantalla para comprobarlo.● Pulse el conmutador de alimentación durante cuatro segundos o más para apagar el ordenador y luego pulse el conmutador de alimentación para encenderlo. Si el programa de aplicación no funciona correctamente, desinstale el programa y vuelva a instalarlo. Para desinstalar,<ol style="list-style-type: none">① Abra el panel de control. Windows 8<ol style="list-style-type: none">1. En la pantalla de Inicio, haga un gesto desde el lado inferior hacia el interior de la pantalla.2. Haga clic en [Todas las aplicaciones] en la barra de herramientas.3. Haga clic en [Panel de control] dentro de “Sistema de Windows”.Windows 7<p>Haga clic en  (Inicio) - [Panel de control].</p>② Haga clic en [Programa] - [Desinstalar un programa].
El disco de recuperación de Windows 8 no funciona.	<ul style="list-style-type: none">● Lleve a cabo la recuperación del sistema mediante el disco de recuperación de Windows 7 en primer lugar y a continuación mediante el disco de recuperación de Windows 8.
No se puede conectar a una red.	<ul style="list-style-type: none">● Configure el dispositivo ([Wireless LAN] / [Bluetooth] / [Wireless WAN] de [Wireless Configuration]) en [Enabled] en el menú [Advanced] de Setup Utility (Wireless Configuration). Windows 8● Muestre “Acceso” y toque  - [Cambiar configuración de PC] - [Uso general]. Configure [Modo avión] en [Off] y a continuación: seleccione [Activado] para [Wi-Fi] en “Dispositivos inalámbricos” (para LAN inalámbrica). seleccione [Activado] para [Haut débit mobile] en “Dispositivos inalámbricos” (para WAN inalámbrica). seleccione [Activado] para [GPS] en “Dispositivos inalámbricos” (para WAN inalámbrica). seleccione [Activado] para [Bluetooth] en “Dispositivos inalámbricos” (para Bluetooth).

LIMITED USE LICENSE AGREEMENT

THE SOFTWARE PROGRAM(S) (“PROGRAMS”) FURNISHED WITH THIS PANASONIC PRODUCT (“PRODUCT”) ARE LICENSED ONLY TO THE END-USER (“YOU”), AND MAY BE USED BY YOU ONLY IN ACCORDANCE WITH THE LICENSE TERMS DESCRIBED BELOW. YOUR USE OF THE PROGRAMS SHALL BE CONCLUSIVELY DEEMED TO CONSTITUTE YOUR ACCEPTANCE OF THE TERMS OF THIS LICENSE.

Panasonic Corporation has developed or otherwise obtained the Programs and hereby licenses their use to you. You assume sole responsibility for the selection of the Product (including the associated Programs) to achieve your intended results, and for the installation, use and results obtained therefrom.

LICENSE

- A. Panasonic Corporation hereby grants you a personal, non-transferable and non-exclusive right and license to use the Programs in accordance with the terms and conditions stated in this Agreement. You acknowledge that you are receiving only a LIMITED LICENSE TO USE the Programs and related documentation and that you shall obtain no title, ownership nor any other rights in or to the Programs and related documentation nor in or to the algorithms, concepts, designs and ideas represented by or incorporated in the Programs and related documentation, all of which title, ownership and rights shall remain with Panasonic Corporation or its suppliers.
- B. You may use the Programs only on the single Product which was accompanied by the Programs.
- C. You and your employees and agents are required to protect the confidentiality of the Programs. You may not distribute or otherwise make the Programs or related documentation available to any third party, by time-sharing or otherwise, without the prior written consent of Panasonic Corporation.
- D. You may not copy or reproduce, or permit to be copied or reproduced, the Programs or related documentation for any purpose, except that you may make one (1) copy of the Programs for backup purposes only in support of your use of the Programs on the single Product which was accompanied by the Programs. You shall not modify, or attempt to modify, the Programs.
- E. You may transfer the Programs and license them to another party only in connection with your transfer of the single Product which was accompanied by the Programs to such other party. At the time of such a transfer, you must also transfer all copies, whether in printed or machine readable form, of every Program, and the related documentation, to the same party or destroy any such copies not so transferred.
- F. You may not remove any copyright, trademark or other notice or product identification from the Programs and you must reproduce and include any such notice or product identification on any copy of any Program.

YOU MAY NOT REVERSE ASSEMBLE, REVERSE COMPILE, OR MECHANICALLY OR ELECTRONICALLY TRACE THE PROGRAMS, OR ANY COPY THEREOF, IN WHOLE OR IN PART.

YOU MAY NOT USE, COPY, MODIFY, ALTER, OR TRANSFER THE PROGRAMS OR ANY COPY THEREOF, IN WHOLE OR IN PART, EXCEPT AS EXPRESSLY PROVIDED IN THE LICENSE.

IF YOU TRANSFER POSSESSION OF ANY COPY OF ANY PROGRAM TO ANOTHER PARTY, EXCEPT AS PERMITTED IN PARAGRAPH E ABOVE, YOUR LICENSE IS AUTOMATICALLY TERMINATED.

LIMITED USE LICENSE AGREEMENT

TERM

This license is effective only for so long as you own or lease the Product, unless earlier terminated. You may terminate this license at any time by destroying, at your expense, the Programs and related documentation together with all copies thereof in any form. This license will also terminate effective immediately upon occurrence of the conditions thereof set forth elsewhere in this Agreement, or if you fail to comply with any term or condition contained herein. Upon any such termination, you agree to destroy, at your expense, the Programs and related documentation together with all copies thereof in any form.

YOU ACKNOWLEDGE THAT YOU HAVE READ THIS AGREEMENT, UNDERSTAND IT AND AGREE TO BE BOUND BY ITS TERMS AND CONDITIONS. YOU FURTHER AGREE THAT IT IS THE COMPLETE AND EXCLUSIVE STATEMENT OF THE AGREEMENT BETWEEN US, WHICH SUPERSEDES ANY PROPOSAL OR PRIOR AGREEMENT, ORAL OR WRITTEN, AND ANY OTHER COMMUNICATIONS BETWEEN US, RELATING TO THE SUBJECT MATTER OF THIS AGREEMENT.

ACUERDO DE LICENCIA DE USO LIMITADO

EL PROGRAMA O PROGRAMAS DE SOFTWARE (“PROGRAMAS”) QUE SE SUMINISTRAN CON ESTE PRODUCTO PANASONIC (“PRODUCTO”) SE CONCEDEN BAJO LICENCIA ÚNICAMENTE AL USUARIO FINAL (“USTED”), Y SÓLO PODRÁN SER UTILIZADOS POR USTED SEGÚN SE ESTABLECE EN LAS CONDICIONES DE LA LICENCIA QUE SE DESCRIBEN A CONTINUACIÓN, EL USO DE LOS PROGRAMAS POR SU PARTE SE INTERPRETARÁ DE FORMA CONCLUYENTE COMO UNA ACEPTACIÓN DE LOS TÉRMINOS DE LA PRESENTE LICENCIA.

Panasonic Corporation ha desarrollado u obtenido de otro modo los Programas, que por el presente se le conceden bajo licencia. Usted asume toda la responsabilidad respecto de la selección del Producto (incluidos los Programas asociados) para lograr los resultados previstos, así como de la instalación, uso y resultados obtenidos del mismo.

LICENCIA

- A. Por el presente Panasonic Corporation le concede un derecho y licencia personal, intransferible sin carácter exclusivo para utilizar los Programas de conformidad con los términos y condiciones especificados en el presente Contrato. Usted acepta que solamente recibe una LICENCIA LIMITADA DE USO de los Programas y la documentación relativa y que Usted no adquiere ninguna titularidad, propiedad o derecho alguno respecto de los Programas y documentación relativa ni sobre los algoritmos, conceptos, diseños e ideas representadas o incorporadas en los Programas y documentación relativa, todos los cuales seguirán siendo de Panasonic Corporation o de sus proveedores.
- B. Sólo podrá utilizar los Programas en el Producto individual al que acompañan los Programas.
- C. Tanto Usted como sus empleados y representantes están obligados a proteger la confidencialidad de los Programas. No puede distribuir ni poner a disposición de terceros de otro modo ni los Programas ni la documentación relativa, ya sea mediante multipropiedad o de cualquier otro modo, sin la autorización previa por escrito de Panasonic Corporation.
- D. No está autorizado a copiar o reproducir los Programas o la documentación relativa, como tampoco a permitir la copia o reproducción de dicho material, salvo que realice una (1) copia de los Programas a efectos de disponer de una copia de seguridad exclusivamente como respaldo de su uso de los Programas en el Producto individual al que acompañan los Programas. No está autorizado a modificar los Programas ni a intentar modificarlos.
- E. Los Programas y la licencia únicamente pueden ser transmitidos a terceros en el supuesto de que el Producto al que acompañan los Programas sea también transmitido dicha tercera persona. En el momento de materializar la transmisión, se transmitirán asimismo todas las copias, ya sean en formato impreso o legible por máquina, de todos los Programas y la documentación relacionada a dicha tercera persona o bien se destruirán las copias que no hayan sido transferidas.
- F. No podrá quitar de los Programas ningún aviso de copyright, marca comercial u otro aviso o identificación del producto, debiendo reproducir e incluir dichos avisos o identificación del producto en todas las copias de cualquiera de los Programas.

NO ESTÁ AUTORIZADO A REALIZAR ENSAMBLAJE INVERSO O COMPILACIÓN INVERSA NI A REALIZAR UN SEGUIMIENTO MECÁNICO O ELECTRÓNICO DE LOS PROGRAMAS, NI COPIA DE LOS MISMOS, YA SEA EN SU TOTALIDAD O DE FORMA PARCIAL.

NO ESTÁ AUTORIZADO A UTILIZAR, COPIAR, MODIFICAR, ALTERAR O TRANSFERIR LOS PROGRAMAS O COPIAS DE LOS MISMOS, YA SEA EN SU TOTALIDAD O DE FORMA PARCIAL, SALVO EN LOS SUPUESTOS EXPRESAMENTE CONTEMPLADOS EN LA LICENCIA.

ACUERDO DE LICENCIA DE USO LIMITADO

SI TRANSMITIESE LA POSESIÓN DE ALGUNA COPIA DE CUALQUIERA DE LOS PROGRAMAS A UN TERCERO, SALVO EN LOS SUPUESTOS CONTEMPLADOS EN EL PÁRRAFO ANTERIOR, LA LICENCIA QUEDARÍA AUTOMÁTICAMENTE EXTINGUIDA.

DURACIÓN

La presente licencia tendrá validez durante el tiempo que tenga el Producto en propiedad o alquiler, salvo su extinción anticipada. Podrá extinguir la licencia en cualquier momento mediante la destrucción, a su costa, de los Programas y la documentación relativa junto con todas aquellas copias que posea de los mismos en cualesquiera que sea su formato. La licencia quedará igualmente extinguida con efecto inmediato en el momento en que concurran las condiciones establecidas en otro apartado del presente Contrato, o bien en caso de incumplimiento por su parte de cualquiera de los términos o condiciones que en el presente se establecen. A la extinción anteriormente referida, se compromete a proceder, a su costa, a la destrucción de los Programas y documentación relativa junto con todas aquellas copias que posea de los mismos en cualesquiera que sea su formato.

RECONOCE HABER LEÍDO EL PRESENTE CONTRATO, LO COMPRENDE Y ACEPTA QUEDAR VINCULADO POR SUS TÉRMINOS Y CONDICIONES. ACEPTA ASIMISMO QUE LA PRESENTE CONSTITUYE LA DECLARACIÓN COMPLETA Y EXCLUSIVA DEL ACUERDO ALCANZADO ENTRE NOSOTROS, QUE SUSTITUYE A CUALQUIER PROPUESTA O ACUERDO ANTERIOR, YA SEA VERBAL O POR ESCRITO, ASÍ COMO CUALQUIER OTRO COMUNICADO ENTRE NOSOTROS, EN RELACIÓN CON EL OBJETO DEL PRESENTE CONTRATO.

Especificaciones

Esta página muestra las especificaciones para el modelo básico.

El número de modelo es diferente según la configuración de la unidad.

- Para ver el número del modelo:
Examine debajo de la base del ordenador o la caja en la que recibió el ordenador cuando lo compró.
- Para comprobar la velocidad de la CPU, el tamaño de la memoria y el tamaño de la unidad de memoria flash:
Ejecute la Setup Utility (→  *Reference Manual* "Setup Utility") y seleccione el menú [Information].
[Processor Speed]: velocidad de la CPU, [Memory Size]: tamaño de la memoria, [Hard Disk]: El tamaño de la unidad de memoria flash

■ Especificaciones principales

N.º de modelo	FZ-G1AAAZXBP	
CPU	Procesador Intel® Core™ i5-3437U (3 MB ^{*1} cache, hasta 2,9 GHz) con tecnología Turbo Boost de Intel®	
Chipset	Mobile Intel® QM77 Express Chipset	
Controlador de vídeo	Chipset incorporado	
Memoria ^{*1*2}	4 GB	
Memoria de vídeo ^{*1*3}	Windows 8 UMA 1664 MB máx. Windows 7 UMA <32-bit> 1544 MB máx. <64-bit> 1696 MB máx.	
Almacenamiento ^{*4}	Unidad de memoria flash : 128 GB Windows 8 Aprox. 10 GB se utilizan como una partición con herramienta de recuperación de la unidad de memoria flash. (Los usuarios no pueden utilizar esta partición.) Aprox. 1 GB se utiliza como una partición con las herramientas del sistema. (Los usuarios no pueden utilizar esta partición.) Windows 7 Aprox. 20 GB se utilizan como una partición con herramienta de recuperación de la unidad de memoria flash. (Los usuarios no pueden utilizar esta partición.) Aprox. 300 MB se utilizan como una partición con las herramientas del sistema. (Los usuarios no pueden utilizar esta partición.)	
Método de visualización	10.1 WUXGA tipo	
LCD interna ^{*5}	65 536/16 777 216 colores (1920 × 1200 puntos)	
Pantalla externa (HDMI) ^{*6}	65 536/16 777 216 colores (1920 × 1200 puntos máx.)	
LAN inalámbrica ^{*7}	Intel® Centrino® Advanced-N 6235 (→ página 47)	
Bluetooth ^{*8}	→ página 47	
WAN inalámbrica ^{*9}	Sierra Wireless™ MC8305 (→ página 48)	
LAN ^{*10}	IEEE 802.3 10Base-T/IEEE 802.3u 100Base-TX/IEEE 802.3ab 1000Base-T	
Sonido	Reproducción WAVE y MIDI, compatible con el subsistema de audio Intel® de alta definición, altavoz monoaural	
Chip de seguridad	TPM (cumple con TCG V1.2) ^{*11}	
Cámara	Parte frontal	1280 × 720 puntos, 30 fps (Vídeo), micrófono monoaural
	Parte posterior ^{*12}	1280 × 720 puntos, 30 fps (Vídeo) / 2048 × 1536 puntos (Imagen fija)

Especificaciones

■ Especificaciones principales

Sensores	Sensor de luz ambiental	Equipado	
	Sensor magnético		
	Sensor giroscópico		
	Sensor de giro		
Ranura de tarjeta	Smart Card ^{*13}	× 1	
	Tarjeta de memoria microSD ^{*14}	× 1	
Interfaz	Puerto USB 3.0 x 1, 2.0 x 1 ^{*15} , Puerto de serie (Dsub macho de 9 pines) ^{*16} , Puerto LAN (RJ-45) ^{*10} , Puerto HDMI (Tipo A) ^{*17} , Conector de bus de expansión, cascos (miniclavija, diámetro 3,5 / auriculares: impedancia 32 Ω, potencia de salida 4 mW × 2, estéreo / micrófono: entrada monoaural) ^{*18}		
Dispositivo de direccionamiento	Digitalizador + Multitáctil (Capacitivo) (Antirreflectante, Estilete digitalizador (incluido) táctil)		
Alimentación	Adaptador de CA o de batería		
Adaptador de CA ^{*19}	Entrada: De 100 V a 240 V CA, 50 Hz/60 Hz, salida: 16 V CC, 4,06 A		
Baterías	Li-ion 10,8 V, 4400 mAh (typ.), 4100 mAh (min.)		
Tiempo de funcionamiento ^{*20}		Aprox. 8 horas	
Tiempo de carga ^{*21}	Encendido	Aprox. 3 horas	
	Apagado	Aprox. 2,5 horas	
Consumo ^{*22}		Aprox. 30 W ^{*23} / Aprox. 60 W (máximo cuando se recarga en el estado de funcionamiento (ON))	
Dimensiones físicas (An. × Prof. × Al.)		270 mm × 188 mm × 19 mm	
Peso		Aprox. 1,1 kg	
Entorno	Funcionamiento	Temperatura	De -10 °C a 50 °C (IEC60068-2-1, 2) ^{*24}
		Humedad	De 30% a 80% HR (sin condensación)
	Almacenamiento	Temperatura	De -20 °C a 60 °C
		Humedad	De 30% a 90% HR (sin condensación)

■ Software

Sistema operativo base	Windows® 8 Pro 64-bit	Windows® 7 Professional 32-bit Service Pack 1 / Windows® 7 Professional 64-bit Service Pack 1
Sistema operativo instalado ^{*25}	Windows® 8 Pro 64-bit	Windows® 7 Professional 32-bit Service Pack 1 (degradado a Windows® 7) ^{*26} / Windows® 7 Professional 64-bit Service Pack 1 (degradado a Windows® 7) ^{*26}
		Windows® 7 Professional 32-bit Service Pack 1 / Windows® 7 Professional 64-bit Service Pack 1

■ Software

Software preinstalado ^{*25}	Adobe Reader, PC Information Viewer, Battery Recalibration Utility, Hand Writing Utility, Infineon TPM Professional Package ^{*11 *27} , Dashboard for Panasonic PC, Recovery Disc Creation Utility, Power Plan Extension Utility, Camera Utility, Manual Selector, Bluetooth Stack for Windows by TOSHIBA	
	Wireless Toolbox, Camera for Panasonic PC	Wireless Switch Utility, Wireless Connection Disable Utility ^{*27} , Quick Boot Manager, Software Keyboard
	Aptio Setup Utility, PC-Diagnostic Utility, Hard Disk Data Erase Utility ^{*28}	

■ LAN inalámbrica^{*7}

Velocidades de transferencia de datos	IEEE802.11a: 54/48/36/24/18/12/9/6 Mbps (conmutados automáticamente) ^{*29} IEEE802.11b: 11/5,5/2/1 Mbps (conmutados automáticamente) ^{*29} IEEE802.11g: 54/48/36/24/18/12/9/6 Mbps (conmutados automáticamente) ^{*29} IEEE802.11n ^{*30} : (HT20) GI ^{*31} = 400ns: 150/130/115/86/72/65/57/43/28/21/14/7 Mbps (conmutados automáticamente) ^{*29} GI ^{*31} = 800ns: 130/117/104/78/65/58/52/39/26/19/13/6 Mbps (conmutados automáticamente) ^{*29} (HT40) GI ^{*31} = 400ns: 300/270/240/180/150/135/120/90/60/45/30/15 Mbps (conmutados automáticamente) ^{*29} GI ^{*31} = 800ns: 270/243/216/162/135/121/108/81/54/40/27/13 Mbps (conmutados automáticamente) ^{*29}
Estándares admitidos	IEEE802.11a / IEEE802.11b / IEEE802.11g / IEEE802.11n
Método de transmisión	Sistema OFDM, sistema DSSS
Canales inalámbricos usados	IEEE802.11a : Canales 36/40/44/48/52/56/60/64/100/104/108/112/116/120/124/128/132/136/140 IEEE802.11b / IEEE802.11g : Canales del 1 al 13 IEEE802.11n : Canales 1-13/36/40/44/48/52/56/60/64/100/104/108/112/116/120/124/128/132/136/140
Banda de RF	IEEE802.11a: 5,18 GHz - 5,32 GHz, 5,5 GHz - 5,7 GHz IEEE802.11b / IEEE802.11g: 2,412 GHz - 2,462 GHz IEEE802.11n: 2,412 GHz - 2,462 GHz, 5,18 GHz - 5,32 GHz, 5,5 GHz - 5,7 GHz

■ Bluetooth^{*8}

Versión de Bluetooth	4.0
	Modo clásico / Modo de ahorro de energía
Método de transmisión	Sistema FHSS
Canales inalámbricos usados	Canales 1 a 79 / Canales 0 a 39
Banda de RF	2,402 GHz - 2,480 GHz

Especificaciones

■ WAN inalámbrica^{*9}

Comunicación de datos	HSUPA	Categoría 6, 5,7 Mbps
	HSUPA (HSPA+)	Categoría 10, 14,4 Mbps
	UMTS	3GPP versión 6
	EDGE/ GPRS	Multirranura clase 10 Datos conmutados por circuito
Otras características	SMS	SMS originado en el móvil (MO-SMS) SMS recibido en el móvil (MT-SMS)
	FAX	No compatible
	Voz	No compatible
SIM		Compatible con SIM 1,8/3V

^{*1} 1 MB = 1 048 576 bytes/1 GB = 1 073 741 824 bytes

^{*2} El tamaño de la memoria predeterminado de fábrica depende del modelo.

^{*3} Un segmento de la memoria principal se asigna automáticamente dependiendo del estado operativo del ordenador. El usuario no puede configurar el tamaño de la memoria de vídeo.

^{*4} 1 MB = 1 000 000 bytes / 1 GB = 1 000 000 000 bytes. Su sistema operativo o algún software de aplicación notificarán algunos GB menos.

^{*5} Se obtiene una pantalla de 16 777 216 colores utilizando la función de oscilación.

^{*6} La resolución que se puede seleccionar depende de las especificaciones de la pantalla externa. Dependiendo de la pantalla externa conectada, la visualización podría no ser posible.

^{*7} Solo para modelos con LAN inalámbrica.

^{*8} Solo para modelos con Bluetooth.

^{*9} Solo para modelos con WAN inalámbrica.

Las especificaciones pueden variar dependiendo de los modelos.

^{*10} Solo para modelos con puerto LAN.

^{*11} Solo para modelos con TPM.

Para obtener más información acerca de TPM, **Windows 8** en la Pantalla Inicio, haga clic en el mosaico [Manual Selector] y seleccione "Installation Manual for Trusted Platform Module (TPM)" /

Windows 7 Haga doble clic en [Manual Selector] en la pantalla del escritorio y seleccione "Installation Manual for Trusted Platform Module (TPM)".

^{*12} Solo para modelos con cámara posterior.

^{*13} Solo para modelos con ranura Smart Card.

^{*14} Solo para modelos con ranura micro para tarjetas de memoria SD.

El funcionamiento se ha probado y confirmado utilizando una tarjeta de memoria Panasonic micro SD con capacidad de hasta 2 GB, una tarjeta de memoria Panasonic micro SDHC con capacidad de hasta 32 GB y una tarjeta de memoria Panasonic micro SDXC con capacidad de hasta 64 GB.

No se garantiza el funcionamiento en otros equipos SD.

^{*15} No garantiza el funcionamiento de todos los periféricos compatibles con USB.

Puerto USB 2.0: Solo para modelos con puerto USB 2.0

^{*16} Solo para modelos con puerto serie. Para conectar el dispositivo serie, es necesario el cable de conversión de serie (incluido).

^{*17} No se garantiza el funcionamiento de todos los periféricos compatibles con HDMI.

^{*18} El conector aplicable para auriculares es el que se muestra a continuación.

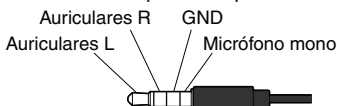

^{*19} El adaptador de CA es compatible con fuentes de alimentación de hasta 240 V CA.

Las unidades destinadas a Norteamérica (identificadas por la letra 'M' del número de modelo) se suministran con un cable compatible con 125 V CA.

^{*20} Medido usando el brillo de LCD: 60 cd/m²

Varía dependiendo de las condiciones de uso, o de si hay algún dispositivo opcional acoplado.

^{*21} Varía dependiendo de las condiciones de uso.

20-M-1-1

- ^{*22} Aprox. 0,5 W cuando la batería está completamente cargada (o no se está cargando) y el ordenador está apagado.
Incluso cuando el adaptador de CA no está conectado al ordenador, se consume energía (máx. 0,3 W) simplemente por tener el adaptador de CA conectado a una toma de CA.
- ^{*23} Consumo de corriente nominal 23-Sp-1
- ^{*24} No exponga la piel a este producto cuando se utilice en un entorno caliente o frío. (→ página 5)
Algunos periféricos y baterías podrían no funcionar correctamente al utilizarlos en entornos cálidos o fríos. Compruebe el entorno de funcionamiento de los periféricos.
Si utiliza el producto de forma continuada en un entorno cálido, se acortará su vida útil. Evite su utilización en este tipo de entornos.
Si se utiliza en entornos con bajas temperaturas, podría ralentizarse el inicio o acortarse el tiempo de funcionamiento de la batería. El ordenador consume energía cuando la memoria flash se está calentando durante el inicio. Por tanto, si utiliza la batería como fuente de alimentación y esta está baja, el ordenador podría no iniciarse.
- ^{*25} El funcionamiento de este ordenador no está garantizado salvo cuando se utiliza con el sistema operativo preinstalado y el sistema operativo que se instala utilizando la recuperación de la memoria flash y el disco de recuperación.
- ^{*26} Este sistema ha sido preinstalado con el software de Windows® 7 Professional y también tiene licencia para el software de Windows 8 Pro. No puede utilizar las dos versiones del software de Windows a la vez. Para pasar de una versión a otra, tendrá que desinstalar una versión e instalar la otra versión.
Debe instalarse antes de su uso.
- ^{*27}
- ^{*28} A ejecutar en el recovery disc. **Windows 7** Como alternativa, puede ejecutar la recuperación de la memoria flash.
- ^{*29} No corresponde con las normas IEEE802.11a+b+g+n.
Las velocidades reales pueden ser diferentes.
- ^{*30} Disponible cuando está ajustado a “WPA-PSK”, “WPA2-PSK” o “ninguna”.
- ^{*31} Solo disponible cuando HT40 está habilitado por el ordenador y el punto de acceso asociado es compatible con HT40.

Garantía estándar limitada

Panasonic System Communications Company Europe

Panasonic System Communications Company Europe (referido como "Panasonic") reparará este producto (que no sea software, el cual se trata en otra sección de esta garantía) con piezas nuevas o remodeladas, a partir de la fecha de compra original en caso de defecto de materiales o mano de obra. Esta garantía solo se aplica a los nuevos Toughbooks de Panasonic adquiridos en la Región Económica Europea, Suiza y Turquía.

Panasonic (o su proveedor de servicios autorizado) se proponen reparar su equipo dentro de 48 horas desde su recepción en nuestro centro de servicio.

Se podrán aplicar gastos adicionales de envío a países fuera de la Unión Europea. Panasonic procurará por todos los medios garantizar este servicio.

Esta garantía cubre solo los fallos debidos a defectos de materiales o mano de obra que se produzcan durante el uso normal para el Período de acuerdo de servicio listado abajo. En caso de que se reponga algún producto (o pieza del mismo), Panasonic transferirá la propiedad del producto de reposición (o pieza) al cliente y el cliente transferirá la propiedad del producto repuesto (o pieza) a Panasonic.

Período de Acuerdo de Servicio – desde la fecha original de compra

- Toughbooks (y todo accesorio incluido en el embalaje original excepto la batería) – 3 años
- Toughpad (y todo accesorio incluido en el embalaje original excepto la batería) – 3 años
- Accesorios incluidos en el embalaje original – 3 años
- Periféricos adicionales fabricados por Panasonic (incluyendo dispositivos de sector de medios tales como unidades de CD-ROM) – 1 año
- Baterías – 6 meses. La Garantía Panasonic cubre la batería durante seis meses. Una batería se considera en buen estado si conserva el 50% de su capacidad de carga durante el período de garantía. Si se devuelve una batería bajo este contrato y las pruebas determinan que tiene una capacidad de carga superior al 50%, será devuelta junto con una factura por el precio de compra al por menor de una batería nueva.

Esta garantía se ofrece exclusivamente al comprador original. Será necesario un recibo de compra u otra prueba de fecha de compra original antes de proveer el servicio de la garantía.

Límites y exclusiones:

Esta garantía no cubre y quedará anulada por:

- Pantalla LCD rota o agrietada.
- Pixel defectuoso en las pantallas del ordenador portátil y pantallas LCD dentro de un 0,002%
- Daño atribuible a fuego, robo o caso de fuerza mayor.
- Daño causado por influencias medioambientales (tormentas eléctricas, campos magnéticos, etc.).
- Daño que no se haya producido durante el funcionamiento normal
- Reparación de daño que sea únicamente cosmético o que no afecte a la funcionalidad del producto tal y como desgaste normal, arañazos y abolladuras.
- Fallos causados por productos no suministrados por Panasonic.
- Fallos resultantes de alteración, daño accidental, siniestro, uso indebido, aplicación abusiva o negligencia.
- Introducción de líquido u otro cuerpo extraño en la unidad.
- Instalación, manejo o mantenimiento inadecuados.
- Conexiones inadecuadas con periféricos.
- Desajuste de los mandos del usuario tales como la configuración de funciones.
- Modificación o reparación por otro servicio que no sea Panasonic o sus proveedores de servicio autorizados.
- Productos usados como equipos de alquiler o arriendo.
- Productos cuyo número de serie haya sido borrado, imposibilitando así poder determinar claramente el estado de garantía de la unidad.

ESTE PRODUCTO NO ESTA DESTINADO AL USO, EN SU TOTALIDAD O EN PARTE, COMO

SISTEMAS/EQUIPOS DE CONTROL DE TRAFICO AERO O SISTEMAS /EQUIPOS DE CABINAS MANDO¹. PANASONIC DECLINA TODA RESPONSABILIDAD RELATIVA A LOS RESULTADOS DEL USO DE ESTE PRODUCTO EN LOS CASOS ANTERIORES.

¹ LOS SISTEMAS/EQUIPOS DE CABINAS DE MANDO incluyen clase 2 sistemas de cartera electrónica de vuelo (p.ej. durante el despegue y aterrizaje) y/o si están montados en el avión. Los sistemas de EFB de Clase 1 están definidos por la FAA:AC (Advisory Circular) (circular consultiva) 120-76^a o las JAA:JAA TGL (Temporary Guidance Leaflets) (octavillas de guía temporal) No 36.

No hay ninguna otra garantía explícita excepto las enumeradas anteriormente.

Recomendamos categóricamente que los clientes hagan una copia de seguridad de sus datos antes de enviar su aparato a un proveedor de servicio autorizado.

Panasonic no será responsable de la pérdida de datos u otros daños imprevistos o emergentes resultantes del uso de este producto, o derivados de cualquier incumplimiento de esta garantía. Todas las garantías explícitas e implícitas, incluyendo las garantías de calidad y aptitud satisfactorios para un propósito específico están limitadas al período de garantía aplicable expuesto arriba. Panasonic no será responsable de ninguna pérdida o daño indirecto, especial o emergente (incluyendo, sin limitación, cualquier pérdida de beneficios) derivado del uso de este producto ni de cualquier incumplimiento de esta garantía.

Esta garantía limitada le concede derechos legales específicos y es posible que tenga otros derechos que pueden variar de un estado a otro. Debe tener en cuenta las leyes aplicables del país para determinar plenamente sus derechos. Esta garantía limitada se ofrece conjuntamente con, y no afecta a, ninguno de los derechos derivados de cualquier contrato de venta o por imposición de la ley.

Panasonic System Communications Company Europe

Medios de almacenamiento de datos

Los Medios de almacenamiento de datos son medios en los cuales se almacenan el Sistema operativo, controladores y los programas instalados inicialmente por Panasonic en la unidad principal. Estos medios se suministran inicialmente con la unidad.

Panasonic le garantiza únicamente que el(los) disco(s) u otros medios en los que se suministran los Programas estarán libres de defectos de materiales y mano de obra bajo un uso normal durante un período de sesenta (60) días a partir de la fecha en que se le hayan entregado los mismos, tal como justifica su recibo de compra.

Esta es la única garantía hecha por Panasonic para usted. Panasonic no ofrece ninguna garantía de que las funciones contenidas en los Programas cumplan sus requisitos ni que estén libres de errores y funcionen ininterrumpidamente.

La responsabilidad total de Panasonic y su solución exclusiva bajo esta garantía se limitará a la reposición de cualquier disco defectuoso y otros medios que sean devueltos al Centro de servicio autorizado de Panasonic, acompañados de una copia del recibo de compra, dentro del período de garantía antedicho.

Panasonic no tendrá ninguna obligación hacia ningún defecto en el(los) disco(s) y otros medios, en los cuales se suministran los Programas, resultantes del almacenamiento de los mismos por su parte, o defectos que hayan sido ocasionados por el manejo del (de los) disco(s) u otros medios de otro modo distinto al indicado en el Producto, o en otras condiciones medioambientales que no sean las especificadas por Panasonic, a saber, por alteración, accidente, uso indebido, aplicación abusiva, negligencia, maltrato, aplicación indebida, instalación, desajuste de los mandos del usuario, mantenimiento incorrecto, modificación o daño que sean atribuibles a casos de fuerza mayor. Asimismo, Panasonic no tendrá ninguna obligación hace ningún defecto en el(los) disco(s) y otros medios si usted ha modificado, o tratado de modificar cualquier Programa.

La duración de las garantías implícitas, si alguna, está limitada a sesenta (60) días.

Garantía estándar limitada

Software de preinstalación

El software de preinstalación se refiere al software enviado precargado por Panasonic, no aquel cargado por una tercera parte o un agente de ventas.

Panasonic y sus proveedores no ofrecen ninguna garantía, ya sea explícita, implícita o amparada por las leyes en lo que afecta al software suministrado con el Producto y otorgado al Comprador, su calidad, rendimiento, mercantibilidad, o aptitud para un propósito específico. Panasonic no garantiza que las funciones contenidas en el software funcionarán ininterrumpidamente o libre de errores. Panasonic no asume ningún riesgo de ni será en ningún caso responsable por daño alguno, incluyendo, sin limitación, daños especiales, imprevistos, emergentes, o punitivos derivados del incumplimiento de la garantía o el contrato, negligencia o cualquier otra teoría legal incluyendo, sin limitación, pérdida de prestigio profesional, beneficios o ingresos, pérdida del uso de Programas o Productos o de cualquier equipo asociado, coste del capital, coste de cualquier equipo de sustitución, prestaciones o servicios, costes de tiempo muerto, o reclamaciones de cualquier parte que haga frente a dichos daños.

Algunos países no permiten la exclusión o limitación de daños imprevistos o emergentes, o limitaciones sobre la duración de una garantía implícita, por tanto es posible que las limitaciones o exclusiones anteriores no se apliquen en su caso.

Esta garantía limitada le concede derechos legales específicos y es posible que tenga otros derechos que pueden variar de un estado a otro. Debe tener en cuenta las leyes aplicables del país para determinar plenamente sus derechos.

Contactos

Dirección

Panasonic System Communications Company Europe
Panasonic Manufacturing U.K. Ltd.
Service Centre Building B4,
Wyncliffe Road, Pentwyn Industrial Estate, Cardiff,
United Kingdom
CF23 7XB

Página Web

<http://www.toughbook.eu/>

Centro de atención al cliente

Servicio de comunicación en español
Servicio de comunicación en alemán
Servicio de comunicación en francés
Servicio de comunicación en inglés
Servicio de comunicación en italiano
Dirección de correo electrónico

+34 (0) 901 101 157
+49 (0) 1805 410 930
+33 (0) 1 47 91 64 99
+44 (0) 8709 079 079
+39 (0) 848 391 999
toughbooksupport@eu.panasonic.com

Servicio de comunicación en checo
Servicio de comunicación en húngaro
Servicio de comunicación en polaco
Servicio de comunicación en rumano
Servicio de comunicación en eslovaco
Dirección de correo electrónico

+420 (0) 800 143234
+36 (0) 6800 163 67
+48 (0) 800 4911558
+40 (0) 800 894 743
+421 (0) 800 42672627
toughbooksupport@csg.de

Pagos

toughbookservicepayments.cardiff@eu.panasonic.com

Panasonic Corporation

Osaka, Japón

Nombre y dirección del importador de conformidad con la legislación de la UE.

**Panasonic System Communications Company Europe, Panasonic Marketing
Europe GmbH**

Hagenauer Straße 43

65203 Wiesbaden

Germany