

ҚОЛДАНУ НҰСҚАУЛАРЫ

Негізгі нұсқаулық

Планшеттік компьютер

Үлгі нөмірі: **FZ-G1** сериясы

Мазмұны

Жұмысты бастау

Кіріспе	2
Бөлшектердің сипаттамасы	4
Бастапқы жұмыс.....	6
Қосу/Өшіру.....	12

Жұмысты бастау

Пайдалы ақпарат

Пайдалану және жөндеу	13
Бағдарламалық жасақтаманы орнату	19

Пайдалы ақпарат

Ақаулықтарды жою

Ақаулықтарды жою (Негізгі ережелер)	25
---	----

Ақаулықтарды жою

Қосымша

LIMITED USE LICENSE AGREEMENT	32
ШЕКТЕУЛІ ҚОЛДАНЫС ЖӨНІНДЕГІ ЛИЦЕНЗИЯЛЫҚ КЕЛІСІМ	34
Техникалық сипаттама	36

Қосымша

Кіріспе

Осы Panasonic өнімін сатып алғаныңызға алғысымызды білдіреміз. Оңтайлы өнімділік пен қауіпсіздік үшін нұсқауларды мұқият оқыңыз.

Осы нұсқаулықтардағы атаулар төмендегідей көрсетілген:

Windows 10 Windows 10 операциялық жүйесін білдіреді.

Windows 7 Windows 7 операциялық жүйесін білдіреді.

■ Осы нұсқаулардағы терминдер және суреттер

НАЗАР АУДАРЫҢЫЗ : Шамалы немесе жеңіл жарақатқа әкеліп соғуы мүмкін жағдайлар.

ЕСКЕРІМ : Пайдалы және тиімді ақпарат.

Enter : [Enter] пернесін басыңыз.

Alt + Del : [Alt] пернесін басып ұстап тұрыңыз және одан кейін [Del] пернесін басыңыз.

→ : Осы Қолдану нұсқауларындағы немесе Reference Manual ішіндегі бет.

🖥️ : Экрандық нұсқаулықтарды қарау.

Windows 10

🖥️ - [Барлық бағдарламалар] : **🖥️** (Іске қосу) түймесін түртіңіз, содан кейін [Барлық бағдарламалар] тармағын түртіңіз.

Windows 7

🖥️ (Іске қосу) -
[Барлық бағдарламалар] : **🖥️** (Іске қосу) түймесін түртіңіз, содан кейін [Барлық бағдарламаларда] тармағын түртіңіз.

- Кейбір суреттер сіздің түсінуіңізді жеңілдету үшін жай көрсетілген және нақтылы құрылғыдан өзгеше болуы мүмкін. Бағдарламалық құралдың кейбір түрлері автоматты түрде жаңартылады және осы нұсқаулықтағы сипаттамалардан айырмашылықтар болуы мүмкін.
- Егер сіз әкімші ретінде жүйеге кірмесеңіз, кейбір қызметтерді қолдана алмайсыз және кейбір экрандарды көре алмайсыз.
- Қосымша өнімдер туралы жаңа ақпарат алу үшін жинақтарды, т.б. қараңыз.
- Осы нұсқаулықтағы атаулар мен терминдер төмендегідей көрсетілген.
 - “Windows 10 Pro 64-bit” - “Windows” немесе “Windows 10”
 - “Windows 7 Professional 32-bit Service Pack 1” және “Windows 7 Professional 64-bit Service Pack 1” - “Windows” немесе “Windows 7”
 - “Operating Instructions Reference Manual” және “Operating Instructions Connect to a network” құжаттары “Reference Manual” және “Connect to a network” ретінде.

■ Жауапкершіліктен бас тарту

Компьютер сипаттамалары және нұсқаулықтары ескертусіз өзгертіле алады.

Panasonic корпорациясы зақымдар үшін тура немесе жанама түрде әкеліп соққан қателер, байқаусыздықтар немесе компьютер және нұсқаулықтардың айырмашылықтары үшін жауапты болмайды.

■ Сауда белгілері

Microsoft®, Windows® және Windows логотипі - Microsoft корпорациясының Америка Құрама Штаттарындағы және/немесе басқа елдердегі тіркелген сауда белгілері.

Intel, Core және PROSet - Intel корпорациясының тіркелген сауда белгілері немесе сауда белгілері болып табылады.

microSDXC логотипі — SD-3C, LLC компаниясының сауда белгісі.



Adobe, Adobe белгісі және Adobe Reader - Америка Құрама Штаттарындағы және/немесе басқа мемлекеттердегі Adobe Systems Incorporated корпорациясының тіркелген сауда белгілері немесе сауда белгілері болып табылады.
Bluetooth® Bluetooth SIG, Inc., АҚШ корпорациясы иемденген сауда белгісі болып табылады және лицензия Panasonic корпорациясына берілген.
HDMI, HDMI Logo және High-Definition Multimedia Interface - HDMI Licensing LLC компаниясының АҚШ пен басқа мемлекеттердегі сауда белгілері немесе тіркелген сауда белгілері болып табылады.
Осы нұсқаулықта кездесетін өнімдердің, брендтердің, т.б. атаулары олардың сәйкесінше өз компанияларының сауда белгілері немесе тіркелген сауда белгілері болып табылады.

■ Экрандағы нұсқаулық

Компьютер бойынша қосымша ақпарат алу үшін экрандық нұсқаулықты қарауыңызға болады.

● Operating Instructions - Reference Manual

Reference Manual ішінде компьютер жұмысынан толықтай ләззат алу үшін тәжірибелік ақпарат жиналған. Анықтама алу үшін оны соңғы нұсқаға жаңартыңыз.

● Important Battery Tips

Important Battery Tips ұзағырақ жұмыс уақытына қол жеткізу мақсатында батарея блогын оңтайлы жағдайда пайдалану үшін батарея туралы ақпаратты қамтамасыз етеді.

● Update the on-screen manuals

Мұнда экрандағы нұсқаулықты жаңарту процедуралары сипатталады.

● Operating Instructions - Connect to a network

Мұнда осы құрылғыға бекітілген желілік құрылғыларды пайдаланып қосылу процедуралары сипатталған.

Экрандық нұсқаулықтарға кіру үшін, төменде берілген қадамдарды орындаңыз. Жұмыс үстелінде [Manual Selector] белгішесін екі рет түртіп, нұсқаулықты таңдаңыз және [Open] пәрменін түртіңіз.

Windows 10

1. Жұмыс үстелінің экранында [Panasonic PC Settings Utility] белгішесін екі рет түртіңіз, содан кейін [Support] - [Manual] - [Launch Manual Selector] тармағын түртіңіз.
2. Нұсқаулықты таңдап, [Open] пәрменін түртіңіз.

ЕСКЕРІМ

- Терезенің сол жағында экрандағы нұсқаулықтардың [Мазмұны] қойындысы немесе [Іздеу] қойындысы көрсетіледі. Пәрмені таңдап, қалаулы элементті көрсетіңіз.

Бөлшектердің сипаттамасы

Алдыңғы жақ

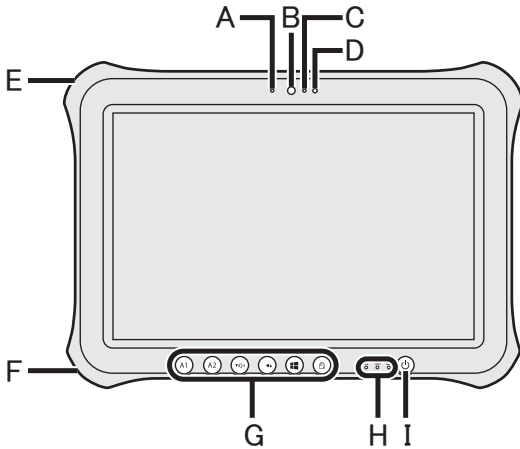

Алдыңғы камера

→ Reference Manual “Camera”

- A:** Камера көрсеткіші
- B:** Камера объективі
- C:** Микрофон

D: Қоршаған орта жарығының сенсоры
Қоршаған орта жарығының сенсоры дисплей экранын реттейтін жарықтықты автоматты түрде реттеу функциясымен жабдықталған. (→ 15-бет)

E: Қауіпсіздік құлпы

Kensington кабелін қосуға болады.
Қосымша ақпарат алу үшін кабельмен бірге келген нұсқаулықты оқыңыз.

F: DC-IN разъемы

G: Планшет түймелері

→ Reference Manual “Tablet Buttons”

H: LED көрсеткіштері

- : Қуат күйі
Өшірулі: Қуатты өшіру/
Гибернация, Жасыл: Қуатты қосу,
Жыпылықтайтын жасыл: Ұйқы,
Жасыл және сарғылт түспен
жыпылықтау: температураның
төмендігіне байланысты қосу
немесе жалғастыру мүмкін емес.

: Дискі күйі

- : Батареяның күйі
→ 14-бет “Батарея көрсеткіші
жанбаса”
→ Reference Manual “Battery
Power”

I: Қуат қосқыш

Оң жақ



J: USB3.0 порты

→ Reference Manual “USB Devices”

K: HDMI порты

→ Reference Manual “External Display”

L: Гарнитура разъемы

Гарнитураны немесе құлақаспапты қосуға болады.

Артқы жақ

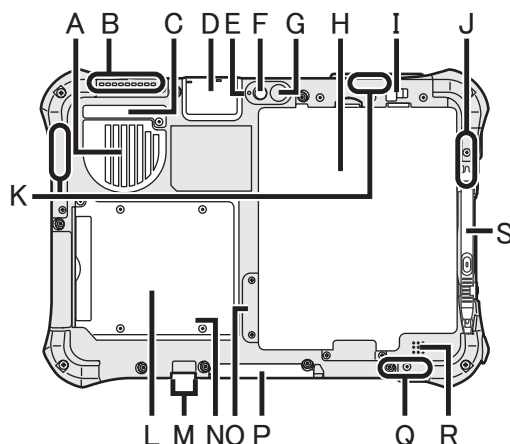

A: Желдету тесігі (тарту)

B: Желдету тесігі (шығару)

C: Шаң қақпағы

→ 16-бет “Шаң қақпағының ішін тазалау”

D: USB 2.0 порты^{*1} / LAN порты^{*2} /

Сериялық порт^{*3} / microSD жад

картасы ұяшығы^{*4} / GPS^{*5}

^{*1} USB 2.0 порты бар модель үшін ғана

→ Reference Manual “USB Devices”

^{*2} LAN порты бар модель үшін ғана

→ Connect to a network “LAN”

^{*3} Сериялық порт бар үлгі үшін ғана

→ Reference Manual “Serial Port”

^{*4} microSD жад картасы ұяшығы бар модель үшін ғана

→ Reference Manual “microSD Memory Card”

^{*5} GPS бар үлгі үшін ғана

Артқы камера

<Тек Артқы камера бар үлгіде>

→ Reference Manual “Camera”

E: Камера индикаторы

F: Камера объективі

G: Камера жарығы

H: Батарея жинағы

→ Reference Manual “Battery Power”

I: Батарея ысырмасы

→ Reference Manual “Battery Power”

J: Сымсыз LAN антеннасы / Bluetooth антеннасы

<Сымсыз LAN бар модель үшін ғана>

→ Connect to a network “Wireless LAN”

<Тек Bluetooth қамтылған үлгі үшін>

→ Reference Manual “Bluetooth”

K: Сымсыз WAN антеннасы

<Сымсыз WAN бар модель үшін ғана>

→ Reference Manual “Wireless WAN”

L: Смарт картасының слоты^{*6} / магниттік

жолақты карталарды оқу құралы^{*7} /

түйісусіз смарт карталарды оқу

құралы^{*8} / Кірістірілген аралық батарея^{*9}

^{*6} Тек смарт картасының слоты бар үлгі үшін

→ Reference Manual “Smart Card”

^{*7} Тек магниттік жолақты карталарды оқу құралы бар үлгіде

→ Reference Manual “Magnetic Stripe Card Reader”

^{*8} Тек түйісусіз смарт карталарды оқу құралы бар үлгі үшін

→ Reference Manual “Contactless Smart Card Reader”

^{*9} Тек кірістірілген аралық батарея бар үлгіде

→ Reference Manual “Battery Power”

M: Сыртқы антенна қосқышы

N: LED көрсеткіші (Батареяның күйі)

<Тек кірістірілген аралық батарея бар үлгіде>

→ Reference Manual “Battery Power”

O: SIM карта слоты

<Сымсыз WAN бар үлгі үшін ғана>

→ Reference Manual “Wireless WAN”

P: Кеңейту шина қосқышы

→ Reference Manual “Cradle”

Q: Сымсыз LAN антеннасы

<Тек сымсыз LAN қамтылған үлгі үшін>

→ Connect to a network “Wireless LAN”

R: Динамик

S: Қалам ұстағыш

Бастапқы жұмыс

■ Дайындалу

- ① Қамтамасыз етілген бөлшектерді тексеріңіз және анықтаңыз.
Сипатталған қосалқы құралдарды таппасаңыз, қолдау кеңсесіне хабарласыңыз.

- Ауыспалы ток адаптері... 1 • Ауыспалы ток сымы... 1 • Батарея блогы... 1

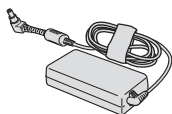

Модель №: CF-AA6413C

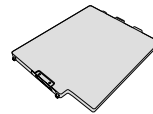

Модель №: FZ-VZSU84AU
немесе
FZ-VZSU88U

- Дигитайзер қалам... 1 • Бау... 1 • Жұмсақ мата... 1

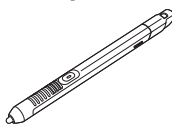

- ҚОЛДАНУ НҰСҚАУЛАРЫ - Қолданудан бұрын оқыңыз... 1

1 Батарея блогын енгізіңіз

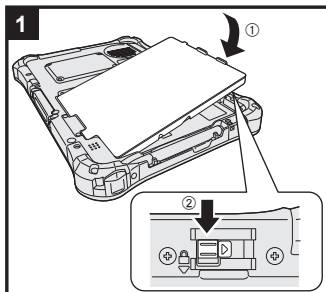

Компьютерді аударып, батарея жинағын (①) қорғалған орынға (②) тигенше салыңыз.

- Компьютер астында бөгде заттар жоқ екенін тексеріңіз.

НАЗАР АУДАРЫҢЫЗ

- Ысырманыңберік түрде құлыпталғанын тексеріңіз. Олай болмаса, компьютердітасығанда батарея блогы түсіп қалуы мүмкін.
- Батарея блогы мен компьютердегітерминалдарға тимеңіз. Олай істеу терминалдарды кірлетедіне зақымдайды және батарея блогы мен компьютердіңақаулығына әкеліп соғуы мүмкін.

ЕСКЕРІМ

- Компьютер қуаты өшірулікезде де компьютердіңэлектр қуатын тұтынатындығын есте сақтаңыз. Егер батарея жинағы толықзарядталған болса келесіуақыт мерзімінде батареяныңқуаты таусылады:

Күй	Зарядсыздану кезеңі	
	FZ-VZSU84AU	FZ-VZSU88U
Қуат өшірілген кезде / Гибернация режимінде	Шамамен 7 апта	Шамамен 14 апта
Ұйқы режимінде	Шамамен 10 күн	Шамамен 20 күн

<Тек кірістірілген аралық батарея бар үлгі үшін>

Уақыт кезеңі - кірістірілген аралық батарея толығымен зарядталған кездегі мән.

<Тек LAN порты бар үлгі үшін>

Егер “Wake Up from wired LAN” қосылған болса, уақыт кезеңі қысқарақ болады.

2 Қаламды (қамтылған) компьютерге жалғаңыз

Бау қаламның (қамтылған) кездейсоқ түсіп қалуын болдырмайды.

- ① Ілмектердің біреуін тесік арқылы өткізіңіз.
- ② Ілмектердің біреуін екінші ілмек арқылы өткізіңіз.

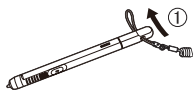

- ③ Баудағы екінші ілмекті көрсетілгендей тесік арқылы өткізіңіз.
- ④ Қаламды және бауды екінші ілмек арқылы өткізіңіз.

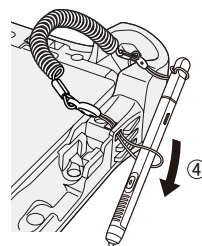
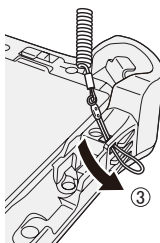

НАЗАР АУДАРЫҢЫЗ

- Бауды шамадан тыс күш салып тартуға болмайды. Қалам (қамтылған) босағанда компьютерді, адам денесін немесе басқа заттарды соғуы мүмкін.



3 Компьютерді қуат розеткасына қосыңыз

- ① Қақпақты ашыңыз.
 - ② Компьютерді розеткаға қосыңыз.
- Батарея автоматты түрде қуатталуды бастайды.

НАЗАР АУДАРЫҢЫЗ

- Алғашқы рет қолдану процедурасы аяқталғанша AC адаптерін ажыратпаңыз.
- Компьютерді бірінші рет пайдаланып жатсаңыз, батарея жинағын және AC адаптерін қоспағанда ешбір перифериялық құрылғыны жалғамаңыз.
- **АТ адаптерімен жұмыс істеу**
 - Найзағай кезіндегі кернеудің кенеттен шамадан тыс түсіп кетуі мен шамадан тыс көтерілуіне ұқсас мәселелер. Ол сіздің компьютеріңізге жағымсыз әсерін тигізетіндіктен, тек батарея блогынан қоспайтын болсаңыз үздіксіз қуат көзін (ҰҚК) пайдалану ұсынылады.

4 Компьютерді іске қосыңыз

Қуат индикаторы жанғанша  (B) қуат қосқышын басып, ұстап  (A) тұрыңыз.

НАЗАР АУДАРЫҢЫЗ

- Қуат қосқышты қайта-қайта баспаңыз немесе қуат қосқышын төрт секунд немесе ұзағырақ ұстамаңыз.

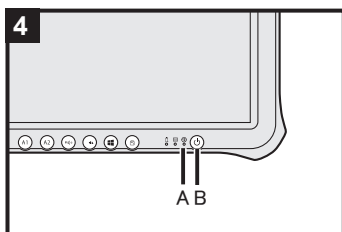
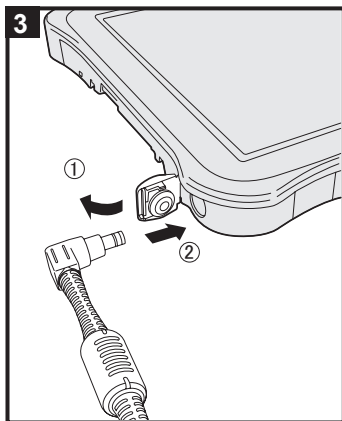

5 **Windows 7** Тілді және OS таңдаңыз (32-биттік немесе 64-биттік)

НАЗАР АУДАРЫҢЫЗ

- Тілді мұқият таңдаңыз, себебі ол кейін өзгертіле алмайды. Егер дұрыс емес тілді орнатсаңыз, Windows жүйесін қайта орнату керек.

ЕСКЕРІМ

- Планшет түймелері арқылы басқаруға болады. Нұсқауларды орындаңыз.

 : ↑

 : ↓

 : Enter перне

 : Tab перне

- ① “Select OS” экрандағы тілі мен OS (32-биттік немесе 64-биттік) таңдап, [OK]. Тілді орнату әрекеті растау экранындағы [OK] басу арқылы іске қосылады. Тіл мен операциялық жүйені орнату әрекеті 15 мин ішінде аяқталады.
- ② Аяқтау экраны көрсетілгенде, компьютерді өшіру үшін [OK] басыңыз.

6 **Windows** орнатыңыз

Windows 10

Тілді таңдап, [Келесі] түймесін түртіңіз.

Windows 7

Компьютерді іске қосыңыз.

Экрандағы нұсқауларды орындаңыз.

- Компьютер бірнеше рет қайта іске қосылады.
- Компьютер іске қосылғаннан кейін экран біраз уақыт бойы қара немесе өзгеріссіз болып қалады, бұл ақаулық емес. Windows орнату экраны пайда болмайынша біраз күте тұрыңыз.
- Windows орнату шамамен **Windows 10** 5 минут / **Windows 7** 20 минут уақыт алады. Дисплейдегі әр хабарды растап, келесі қадамға өтіңіз.
- **Windows 7** Төмендегі қадамдарды орындаңыз.
 - ① “Сенсорларды іске қосу” көрсетілгенде [Мына сенсор іске қосылсын] пәрменін түртіңіз.
 - ② [Пайдаланушы тіркелгілерін бақылау] экраны көрсетілгенде [Иә] жауабын түртіңіз.
 - ③ [Display Rotation Tool] растау экранында [Иә] жауабын түртіңіз.

Компьютер автоматты түрде қайта іске қосылады және параметр қосылады.

- Windows толығымен орнатылғаннан кейін сымсыз желіні орнатуға болады.



Windows 10 “Байланысты орнатайық” көрсетілсе, “Осы қадамды өткізіп жіберу” опциясын таңдаңыз.

Windows 7 “Сымсыз желіге қосылу” экраны көрсетілмеуі мүмкін.

НАЗАР АУДАРЫҢЫЗ

- Windows орнатқаннан кейін пайдаланушының атын, құпия сөзін, кескінін және қауіпсіздік параметрлерін өзгерте аласыз.
- Құпиясөзіңізді есте сақтаңыз. Егер құпиясөзді ұмытсаңыз, Windows пайдалана алмайсыз. Құпиясөзді ысыру дискісін алдын ала жасау ұсынылады.
- Пайдаланушының атында мынандай сөздер мен таңбаларды қолданбаңыз. CON, PRN, AUX, CLOCK\$, NUL, COM1 - COM9, LPT1 - LPT9, LPT, &, бос орын **Windows 7** @.
- **Windows 7** Әсіресе, “@” белгісі бар пайдаланушы атын (аккаунт атын) жасасаңыз, құпия сөз орнатылмаған болса да оны енгізу сұралады. Жүйеге құпия сөзсіз кіргіңіз келсе, “Пайдаланушы аты немесе құпия сөз дұрыс емес.” хабарламасы көрсетіледі және Windows жүйесіне кіре алмайсыз (→ 28-бет).
- Стандартты таңбаларды компьютер аты ретінде пайдаланыңыз: 0 - 9 сандары, А-Я арасындағы бас және кіші әріптер және дефис (-) таңбасы. Егер “Компьютер аты шектік емес” деген қате туралы хабарламасы пайда болса, жоғарыда көрсетілгендерден басқа таңбалар енгізілгенін тексеріңіз. Егер қате туралы хабарлама дисплейде қалса, перненің енгізу режимін ағылшын (“EN”) деп орнатыңыз да, таңбаларды енгізіңіз.

7 Windows 10 Компьютерді өшіріп қайта қосыңыз

- ①  (Іске қосу) пәрменін түртіңіз.
 - ②  (Қуат) - [Қайта іске қосу] тармағын түртіңіз.
- Panasonic PC Settings Utility функцияларының бір бөлігі компьютер қайта іске қосылғаннан кейін қосылады.

8 Экрандық нұсқаулықты жаңарту

- ① Интернетке қосылыңыз. Кіру Windows жүйесіне әкімші ретінде кіру.
Қосымша ақпаратты алу үшін мынаны қараңыз
 OPERATING INSTRUCTIONS -Connect to a network.
- ② Экрандық нұсқаулықты жаңартыңыз.
Windows 10 Жұмыс үстелінің экранында [Panasonic PC Settings Utility] белгішесін екі рет түртіңіз, содан кейін [Support] - [Manual] - [Launch Manual Selector] тармағын түртіңіз.
Windows 7 Жұмыс үстелінде [Manual Selector] белгішесін екі рет түртіңіз.
Экрандағы нұсқауларды орындаңыз.

9 Қалпына келтіру дискін жасаңыз

Қалпына келтіру дискі флеш жадтың қалпына келтіру бөлімі зақымдалған болса, операциялық жүйені орнатуға және оның зауыттық әдепкі күйін қалпына келтіруге мүмкіндік береді. Компьютерді қолданбас бұрын қалпына келтіру дискісін жасаған дұрыс. Дискті жасау туралы →  OPERATING INSTRUCTIONS - Reference Manual “Recovery Disc Creation Utility” бөлімін қараңыз.

Бастапқы жұмыс

ЕСКЕРІМ

● **Windows 10** Panasonic PC Settings Utility

Компьютердің күйін тексеріп, параметрлерді өзгертуге болады. Қызметтік бағдарламаны іске қосу үшін жұмыс үстелінде [Panasonic PC Settings Utility] белгішесін екі рет түртіңіз. (→  *Reference Manual* “Panasonic PC Settings Utility”)

● **PC Information Viewer**

Бұл компьютер флэш жадының, т.б. басқару туралы ақпаратын кезеңді түрде жазып отырады. Әр жазба үшін ең көп деректер көлемі - 1024 байт.

Бұл ақпарат тек флэш жад кез келген себеппен өшкенде себепті болжау үшін пайдаланылады. Олар ешқашан желі арқылы сыртқа жіберілмейді немесе жоғарыда сипатталған мақсаттан басқа мақсатта пайдаланылмайды.

Бұл функцияны өшіру үшін PC Information Viewer бағдарламасының [Hard Disk Status] тармағындағы [Disable the automatic save function for management information history] үшін құсбелгі қойыңыз және [OK] түймесін түртіңіз. Содан кейін экрандағы нұсқауларды орындаңыз.

(→  *Reference Manual* “Troubleshooting (Advanced)” - “Checking the Computer’s Usage Status”)

● **Windows 10**

Әдепкі параметрлерде корей тіліне арналған ярық жұмыс үстелінің экранында болады. Қажет болса, белгішені жоя аласыз.

● **Windows 7**

Қалпына келтіру бөлімі жойылса, Recovery Disc дискі(лер)ін жасау мүмкін емес.

■ Сымсыз функцияны қолданбас бұрын

Windows 10

- ① Тапсырмалар тақтасында (Хабарландыру) тармағын түртіңіз, содан кейін (Барлық параметрлер) - [Желі және интернет] - [Ұшақ режимі] тармағын түртіңіз. [Ұшақ режимі] параметрін [Өшірулі] күйіне орнатыңыз, содан кейін [Wi-Fi] параметрін [Қосулы] күйіне орнатыңыз (сымсыз LAN үшін). [Ұялы] параметрін [Қосулы] күйіне орнатыңыз (сымсыз WAN үшін). [GPS] параметрін [Қосулы] күйіне орнатыңыз (сымсыз WAN үшін). [Bluetooth] желісін [Қосулы] күйіне (Bluetooth үшін) орнатыңыз.

Windows 7

- ① Қалқымалы мәзірді көрсету үшін Wireless Switch Utility белгішесін түртіңіз.
- ② Қосу керек құрылғы үшін ҚОСУЛЫ күйін таңдаңыз.

■ Бөлім құрылымы туралы

Жаңа бөлімді құру үшін дисктегі орынды босату үшін қолданыстағы бөлімнің бөлігін азайта аласыз.

НАЗАР АУДАРЫҢЫЗ

Windows 10

- Windows 10 жүйесінде бөлімдерді қоспаңыз немесе жоймаңыз, өйткені Windows 10 жүйесінде Windows аумағы және қалпына келтіру бөлімі бір бірінің жанында болуы керек.

■ **Windows 7** Бөлім құрылымын өзгерту үшін

- ①  (Іске қосу) түймесін түртіңіз, сөйтіп [Компьютер] тармағын түртіп, ұстап тұрыңыз, содан кейін [Manage] тармағын түртіңіз.
 - Стандартты пайдаланушыға әкімші құпиясөзі арқылы кіру қажет.
- ② [Disk Management] тармағын түртіңіз.

- ③ Windows бөлімін (“с” жетегі әдепкі параметр ретінде орнатылған) түртіп, ұстап тұрыңыз, сөйтіп [Shrink Volume] тармағын түртіңіз.
 - Бөлім өлшемі компьютердің сипаттамасына байланысты.
- ④ Өлшемді [Enter the amount of space to shrink in MB] өрісінде енгізіп, [Shrink] пәрменін түртіңіз.
 - Көрсетілген өлшемнен үлкен мәнді енгізуге болмайды.
 - Ж орнату кезінде [Reinstall Windows to the OS related partitions] параметрін таңдау үшін (→ 21-бет), [Total size after shrink in MB] үшін немесе одан көп өлшем қажет.
- ⑤ [Unallocated] (④қадамында кішірейтілген кеңістік) тармағын түртіп, ұстап тұрыңыз, сөйтіп [New Simple Volume] опциясын түртіңіз.
- ⑥ Параметрлерді орнату үшін экрандағы нұсқауларды орындаңыз, содан кейін [Аяқтау] пәрменін түртіңіз.

Пішімдеу аяқталғанша күтіңіз.

ЕСКЕРІМ

- Қалған бос орынды немесе жаңадан жасалған бос орынды пайдаланып, қосымша бөлімді құруға болады.
- Бөлімді жою үшін бөлімді ұзақ түртіңіз және ③ қадамында [Delete Volume] пәрменін түртіңіз.

Қосу



① (→ 4-бет) қуат күйі жанғанша  (→ 4-бет) қуат қосқышын басып, ұстап тұрыңыз.

ЕСКЕРІМ

- Қуат қосқышын қайта-қайта баспаңыз.
- Егер қуат қосқышын басып, төрт секундтан көп ұстап тұрсаңыз компьютер күштеп өшіріледі.
- Компьютерді өшірген болсаңыз, қайта қосудан бұрын он секунд немесе одан ұзақ күтіңіз.
- Жетек индикаторы  өшкенше мына әрекеттерді орындамаңыз.
 - АС адаптерін жалғау немесе ажырату
 - Қуат қосқышын басу
 - Планшет түймелерін, экранды немесе сыртқы тінтуірді/пернетақтаны түрту

Өшіру



Windows 10

- ① Төменгі сол жақта  (Іске қосу) түймесін түртіңіз.
- ②  (Қуат) - [Жұмысты аяқтау] тармағын түртіңіз.

Windows 7

- ①  (Іске қосу) - [Жұмысты аяқтау] тармағын түртіңіз.

ЕСКЕРІМ

- **Windows 10**
Компьютерді толығымен өшіріп, төмендегідей әрекет етіңіз.
 - ① Төменгі сол жақта  (Іске қосу) түймесін басып,  (Параметрлер) - [Жаңарту және қалп] - [Қалпына келтіру] тармағын түртіңіз.
 - ② “Қосымша іске қосу” астындағы [Қазір қайта іске қосу] тармағын түртіңіз.
 - ③ [ДК-ні өшіру] тармағын түртіңіз.

Іске қосу/Өшіруге қарсы сақтық шаралар

- Келесілерді орындауға болмайды
 - АС адаптерін жалғау немесе ажырату
 - Қуат қосқышын басу
 - Экранды немесе сыртқы тінтуірді/пернетақтаны түрту

ЕСКЕРІМ

- Қуатты сақтау үшін келесі қуат сақтау әдістері сатып алу кезінде орнатылған.
 - Экран автоматты түрде өшеді:
 - 10 минут (АС адаптері қосылған болса) белсенсіздік
 - 5 минут (батарея қуатыан жұмыс кезінде) белсенсіздік
 - Компьютер мына уақыттан кейін автоматты түрде ұйқы режиміне ауысады^{*1}:
 - 20 минут (АС адаптері қосылған болса) белсенсіздік
 - 15 минут (батарея қуатыан жұмыс кезінде) белсенсіздік

^{*1} Ұйқы режимінен кейін қайта іске қосу процесі туралы  *Reference Manual* “Sleep or Hibernation Functions” бөлімін қараңыз.

Пайдалану және жөндеу

Жұмыс ортасы

- Компьютерді тегіс, тұрақты, соққыға, дірілге не құлау қаупіне ұшырамайтын бетке қойыңыз. Компьютерді тік қоймаңыз немесе аудармаңыз. Егер компьютер шамадан тыс әсерлерге ұшыраса, оған зақым тигізуі мүмкін.
- Жұмыс ортасы
Температура: Жұмыс: $-10\text{ }^{\circ}\text{C}$ - $50\text{ }^{\circ}\text{C}$ (IEC60068-2-1, 2)^{*1}
Сақтау: $-20\text{ }^{\circ}\text{C}$ - $60\text{ }^{\circ}\text{C}$
Ылғалдылық: Жұмыс: 30% дан 80% ҚЫ (Конденсациясыз)
Сақтау: 30% дан 90% ҚЫ (Конденсациясыз)
Жоғарыдағы температура/ылғалдық ауқымдары сақталса да, экстремалды орталарда ұзақ уақыт бойы жұмыс істеу, жақын жерде шылым шегу, немесе май пайдаланған кезде не шаңы көп жерде жұмыс істеу өнімнің нашарлауына алып келіп, оның жарамдылық мерзімін қысқартады.
- ^{*1} Өнімді ыстық немесе суық қоршаған ортада пайдаланғанда, теріні бұл құрылғыға тигізбеңіз. (→ **ҚОЛДАНУ НҰСҚАУЛАРЫ - Қолданудан бұрын оқыңыз**)
Егер компьютер $0\text{ }^{\circ}\text{C}$ не одан төменгі температурасында ылғалға ұшыраса, мұздау зақымдалуы орын алуы мүмкін. Мұндай температураларда компьютердің құрғақ екендігіне көз жеткізіңіз.
- Компьютерді келесі жерлерге орнатпаңыз, олай болмаса, компьютер зақымдалуы мүмкін.
 - Электрондық жабдықтың жанында. Бейне бұрмалануы не шу орын алуы мүмкін.
 - Тым жоғары немесе төмен температурада.
- Компьютер жұмыс істеген кезде жылынуына байланысты оны жылуға сезімтал келетін заттардан алшақ ұстаңыз.

Пайдалану ескертулері

Бұл компьютер СКД және флэш диск сияқты бөліктерге соққыны барынша азайтатындай жобаланған, бірақ соққы тудырған ешбір мәселеге қатысты ешбір кепілдік берілмейді. Компьютерді пайдаланғанда аса сақ болыңыз.

- Компьютерді тасымалдаған кезде:
 - Компьютерді өшіріңіз.
 - Барлық сыртқы құрылғыларды, кабельдерді, смарт карталарды және басқа шығып тұрған заттарды алыңыз.
 - Компьютерді қатты заттардың үстіне құлаптаңыз не соқпаңыз.
 - Дисплейді қыспаңыз.
- Ұшақпен ұшқанда компьютерді өзіңізбен бірге тасыңыз және ешқашан багаж бөліміне тапсырмаңыз. Компьютерді ұшақта пайдаланғанда авиалиния нұсқаулықтарын орындаңыз.
- Қосалқы батареяны тасымалдағанда, оның терминалдарын қорғау үшін пластик дорбаға салыңыз.
- Компьютерді алып жүргенде, түсіріп алу немесе ұрындан жарақат алмаңыз.
- Экранды түрту үшін тек қамтылған дигитайзер қаламды пайдаланыңыз. Сенсорлық экран бетіне ешқандай зат қоймаңыз және онда із қалдыруы ықтимал үшкір немесе қатты заттармен (мысалы, тырнақ, қалам, шарикті қаламдар) қатты баспаңыз.
- Экранда шаң не кір (мысалы, май) болғанда экранды қолданбаңыз. Әйтпесе, экрандағы/дигитайзер қаламдағы бөгде заттар экран бетіне сызат түсіруі немесе дигитайзер қаламның жұмысына кедергі келтіруі мүмкін.
- Дигитайзер қаламды тек экранды түрту үшін пайдаланыңыз. Оны кез келген басқа мақсатта пайдалану дигитайзер қаламды зақымдауы және экрандағы сызаттарға әкелуі мүмкін.

Пайдалану және жөндеу

- Дигитайзерде электромагниттік индукция пайдаланылады және ол келесідей күшті электр өрістің немесе магниттік өрістің жанында дұрыс жұмыс істемеуі мүмкін:
 - АМ радиосының базалық станциясының немесе реле станция антенналарының жанында
 - Күшті электромагниттік өріс бұрмалануын тудыратын CRT дисплейлерінің жанындаДұрыс жұмыс істеуі үшін дигитайзерді мұндай орындардан аулақ жылжытыңыз.
- Дигитайзер қаламды тым тез жылжытсаңыз, меңзер дигитайзер қаламның қозғалысын қайталай алмайды.

■ Батарея көрсеткіші жанбаса

Батарея көрсеткіші келесі себептермен тіпті АС адаптері және батарея жинағы компьютерге дұрыс жалғанған болса да жанбауы мүмкін.

- АС адаптерінің қорғау функциясы жұмыс істемей тұруы мүмкін. Бұл жағдайда АС сымын тартып шығарыңыз және АС сымын қайта жалғау алдында 1 минуттан көбірек күтіңіз.

■ Сыртқы құралдарды пайдалану кезінде

Құрылғылардың зақымдалуын болдырмау үшін осы және Reference Manual келтірілген нұсқауларды орындаңыз. Сыртқы құрылғылардың пайдалану нұсқаулықтарын мұқият оқыңыз.

- Компьютердің техникалық сипаттамасына сай келетін сыртқы құрылғыларды пайдаланыңыз.
- Қосқыштарды тиісті бағытта қосыңыз.
- Егер ол қосылмаса, күштеп қоспаңыз, қосқыштардың пішінін, бағытын, істіктерінің түзуленуін тексеріңіз.
- Егер бұрандалар ұсынылса, оларды жақсылап бекемдеңіз.
- Компьютерді тасымалдаған кезде сымдарды алыңыз. Сымдарды күштеп тартпаңыз.

■ Сымсыз LAN/Bluetooth/сымсыз WAN арқылы компьютеріңізді рұқсат етілмеген пайдаланудан қорғау

<Тек сымсыз LAN/Bluetooth/сымсыз WAN бар үлгі үшін>

- Сымсыз LAN/Bluetooth/сымсыз WAN пайдаланбас бұрын, деректерді шифрлау сияқты сәйкес қауіпсіздік параметрлерін орнатыңыз.

■ Батареяны қайта калибрлеу

- Батареяның қайта калибрленуі оның үлкен сыйымдылығына байланысты ұзақ уақытқа созылуы мүмкін. Бұл ақаулық болып табылмайды.

<Windows өшіргеннен кейін “Батареяны қайта калибрлеу” орындау кезінде>

- Толық зарядтау: Шамамен 2,5 сағат (FZ-VZSU84AU) / шамамен 3,0 сағат (FZ-VZSU88U)
- Зарядтың толық аяқталуы: Шамамен 3,5 сағат (FZ-VZSU84AU) / шамамен 7,0 сағат (FZ-VZSU88U)

Windows өшірмей, “Батареяны қайта калибрлеу” орындау кезінде зарядталу/зарядтың таусылуы үшін біраз уақыт кетуі мүмкін.

■ Сенсорлар

Бұл компьютер төрт сенсормен (акселерация сенсоры, гироскоптық сенсор, магниттік сенсор, қоршаған орта жарығының сенсоры) жабдықталған және бұл сенсорларды кез келген үйлесімді бағдарлама көмегімен пайдалана аласыз.



Әр сенсор шығысының дәлдігі пайдалану ортасына және басқа жағдайларға байланысты болғандықтан нәтижелерді тек анықтама ретінде пайдалану керек.

Акселерация датчигі, гироскоп датчигі және магниттік датчик СКД төменгі сол жағында орналасқан. Әрбір датчиктің анықтау нәтижелері компьютерді ұстау жолына, пайдаланып жатқан қолданбаға және басқа факторларға байланысты өзгеріп отыруы мүмкін.

● Жарықтықты автоматты түрде реттеу

Компьютер қоршаған орта жарығы сенсорының негізінде дисплей экранын реттейтін жарықтықты автоматты түрде реттеу функциясымен жабдықталған. Автоматты түрде реттеу функциясын келесідей конфигурациялауға болады.

Windows 10

- ① Төменгі сол жақта  (Іске қосу) түймесін түртіңіз, содан кейін  (Параметрлер) - [Жүйе] - [Дисплей] тармағын түртіңіз.
- ② [Жарықтандыру өзгертілген кезде жарықтықты автоматты түрде өзгерту] параметрін [On] күйіне орнатыңыз.

НАЗАР АУДАРЫҢЫЗ

- Кейбір жағдайларда [Жарықтандыру өзгертілген кезде жарықтықты автоматты түрде өзгерту] элементі қолжетімді болмауы мүмкін. Мұндай жағдайларда экранның жоғарғы сол жағында [Параметрлер] тармағының сол жағындағы көрсеткіні түртіп, әрекетті [Жүйе] - [Дисплей] тармағынан қайтадан орындаңыз.

Windows 7

- ①  (Іске қосу) - [Басқару тақтасы] - [Аппараттық құралдар және дыбыс] - [Қоректендіру опциялары] тармағын түртіңіз.
 - ② Қазіргі уақытта пайдаланылып жатқан қуат жоспарын көру үшін [Жоспар параметрлерін өзгертіңіз] пәрменін түртіңіз.
 - ③ [Қосымша қорек параметрлерін өзгертіңіз] пәрменін түртіп, [Дисплей] тармағын екі рет түртіңіз.
 - ④ [Бейімделетін жарықтықты қосу] пәрменін екі рет түртіңіз, қажетті параметрлерді орнатыңыз, сөйтіп [OK] түймесін түртіңіз.
- Әр элементті ON күйіне орнатыңыз, сонда экран дисплейінің жарықтығы автоматты түрде реттеледі.

Қоршаған орта жарығы сенсоры СКД жоғарғы жағында орналасқан.

Бұл аумақ жабылған немесе лас болса, қоршаған орта жарығын дұрыс анықтау мүмкін емес.

● Магниттік сенсор

Компьютердегі магниттік сенсор геомагнетизмді анықтау арқылы жұмыс істейді.

Сондықтан, магниттік сенсор дұрыс жұмыс істемеуі және оның көрсеткіштері дұрыс болмауы мүмкін, әсіресе, келесі қоршаған орталарда.

- Ғимараттар немесе көпірлер сияқты болат құрылыстардың ішінде немесе жанында
 - Автокөліктер ішінде немесе жанында, я болмаса, пойыз қуат желілерінің жанында
 - Металл жиһаз немесе құрылғылар жанында
 - АС адаптері немесе басқа перифериялық құрылғылар компьютерге жақындатылғанда
 - Магниттердің, динамиктердің немесе күшті магниттік өрістері бар басқа заттардың жанында
- Магниттік сенсор көрсететін магниттік бағыттар сатып алудан кейін бірден немесе магниттік өрістер нашар қоршаған орталарда дәл болмауы мүмкін.

Мұндай жағдайларда компьютерді қосып, келесідей жылжытыңыз.

- ① Компьютерді дисплей жағы жерге қарап тұратындай және еңкейтпей ұстаңыз.
- ② Компьютерді еңкейтпей ұстап тұрып, 90 градус немесе көбірек сағат тілімен бұрыңыз.
- ③ Компьютерді ①, күйіне қайтарып, 90 градус немесе көбірек сағат тіліне кері бұрыңыз.
- ④ Компьютерді ① күйіне қайтарыңыз.
- ⑤ Компьютерді 90 градус немесе көбірек солға еңкейтіп, компьютердің сол жағын төмен еңкейтіңіз.
- ⑥ Компьютерді ①, күйіне қайтарыңыз, сөйтіп оны 90 градус немесе көбірек оңға еңкейтіп, компьютердің оң жағын төмен еңкейтіңіз.

НАЗАР АУДАРЫҢЫЗ

- Жылжытқанда компьютерді қатты ұстаңыз. Компьютерді жерге түсіріп алудан болған қатты соққылар зақымдануға әкелуі мүмкін.

- **Windows 7** Датчиктер дұрыс жұмыс істемесе, параметрлерді келесі қадамдарға сай тексеріңіз.

- ①  (Іске қосу) - [Басқару тақтасы] - [Аппараттық құралдар және дыбыс] - [Орын және басқа сенсорлары] тармағын түртіңіз.
- ② Әрбір ұяшыққа құсбелгі қойыңыз.
- ③ [Қолдану] түймесін түртіңіз.

Қызмет көрсету

Егер су тамшылары не дақтар СКД панелінің бетінде пайда болса, оларды дереу сүртіп алыңыз. Мұны орындамау бүлінуге алып келуі мүмкін.

СКД панелін тазалау

Компьютермен бірге ұсынылған жұмсақ сүлгіні пайдаланыңыз. (Қосымша ақпарат алу үшін “Suggestions About Cleaning the LCD Surface” мақаласын қараңыз. →  *Reference Manual* “Screen Input Operation”).

СКД панелінен өзгешеленетін аймақтарды тазалау үшін

Дәке сияқты жұмсақ, құрғақ матамен сүртіңіз. Тазалағыш заттарды пайдалану кезінде жұмсақ шүберекті сумен сұйылтылған тазалағышқа малтып, жақсылап сығыңыз.

НАЗАР АУДАРЫҢЫЗ

- Бензинді, сұйылтқышты немесе үйкеу алкогольін пайдаланбаңыз, өйткені ол бетке кері әсер етіп, өңсізденуді, т.б. тудыруы мүмкін. Сатылымдағы тұрмыстық тазалағыштарды және косметиканы пайдаланбаңыз, өйткені олар бетке зиянды құрамдастарды қамтуы мүмкін.
- Су немесе тазалағышты компьютерге тікелей тигізбеңіз, себебі сұйық компьютерге еніп, зақымдалу немесе бүлінуді тудыруы мүмкін.
- Құрылғы бетінен су тамшыларын сүртіп алу үшін жұмсақ, құрғақ шүберекті пайдаланыңыз. Құрылғыны кептіру үшін шағын толқынды пешті пайдаланбаңыз. Бұлай істеу ақаулыққа немесе зақымдалуға әкеледі.

Шаң қақпағының ішін тазалау

Шамамен айына бір рет келесі процедура арқылы шаң қақпағының ішін тазалаңыз.

- ① Компьютерді өшіріңіз және айнымалы ток адаптерін алыңыз.
- ② Компьютерді аударыңыз және батареялар жинағын алыңыз.
- ③ <Тек кірістірілген аралық батарея бар үлгі үшін>
Шамамен 1 минут бойы күтіңіз.
- ④ Бұранданы (A) және шаң қақпағын төменде көрсетілгендей алыңыз.

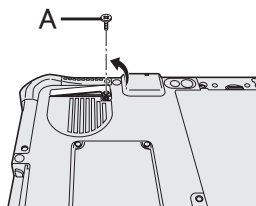

- ⑤ Шаң қақпағының ішін тазалаңыз.
- ⑥ Шаң қақпағын, бұранданы және батареялар жинағын орнатыңыз.

Компьютерді қоқысқа лақтыру

■ Дайындық

- Барлық сыртқы құрылғыларды және microSD жад картасын, т.б. алыңыз.
- Сақталған деректерді өшіріңіз. (→  *Reference Manual* “Erasing Flash Memory Data”)

<Тек кірістірілген аралық батарея бар үлгі үшін>

<Еуропа мен U.S.A. / Канада үшін>

Тұтынушылардың назарына

Батареяны өзіңіз алмаңыз. Батареяны білікті мамандар алуы керек. Осы өнімді қоқысқа лақтырғанда батареяны алу үшін білікті мамандарға хабарласыңыз.

Назар аударыңыз: батареяны білікті мамандар алуы керек

Бұл өнімді батареяны келесі процедурада көрсетілгендей алғаннан кейін жергілікті ережелерге сай қоқысқа лақтырыңыз.

НАЗАР АУДАРЫҢЫЗ

- Қоқысқа лақтыру алдындағыны қоспағанда компьютерді ешқашан бөлшектемеңіз.
- Компьютерді қоқысқа лақтырғанда сақтық шараларын қараңыз.
(→ ҚОЛДАНУ НҰСҚАУЛАРЫ - Қолданудан бұрын оқыңыз)

1. Компьютерді өшіріп, АС адаптерін ажыратыңыз.
2. Компьютерді аударыңыз, батарея жинағын алыңыз және шамамен 1 минут бойы күтіңіз.
3. Қол бауы бар болса, бүкіл қол бауын ашыңыз.
 - ① Бекіткіш арқылы өтетін қол бауының жиегін (А) алыңыз. (Суретте қол бауының жоғарғы жағы мысал ретінде көрсетілген.)
 - ② Компьютерден тартып шығару үшін бекіткішті (В) артқа еңкейтіңіз. (Қол бауының төменгі жағы үшін дәл соны істеңіз.)
 - ③ Бүкіл қол бауын ашыңыз.

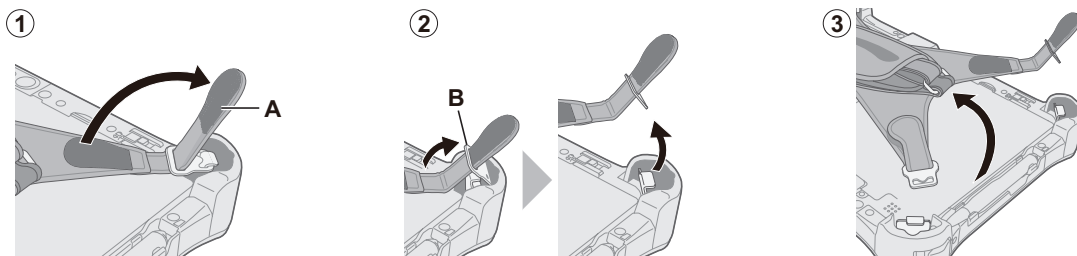

4. Бұрандаларды (4) алыңыз және қақпақты аударыңыз (С).

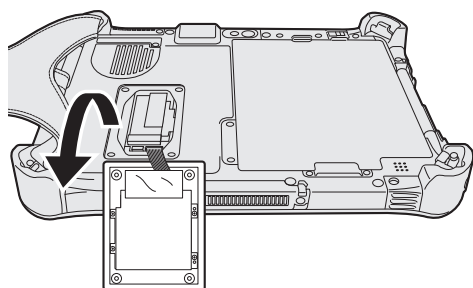
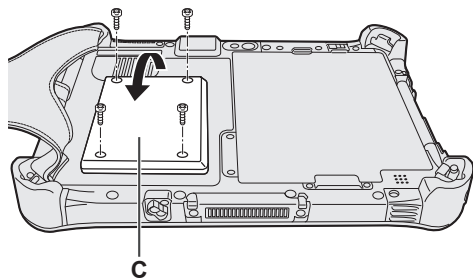

Пайдалану және жөндеу

5. Қақпақтағы парақтарды (F) артқа тартыңыз, содан кейін қара бұрандаларды (4) алыңыз.

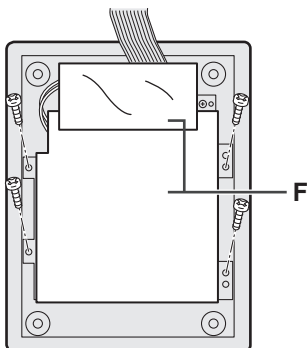

6. Кірістірілген аралық батареяның жалғағышын (G) алып, металл тақтасы бар кірістірілген аралық батареяны (H) алыңыз.

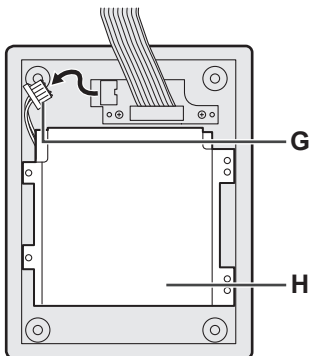

Кірістірілген аралық батареяның жалғағышын мысалы, пластик лентамен жабу арқылы оқшаулаңыз.

Бағдарламалық жасақтаманы орнату

Бағдарламалық жасақтаманы орнату компьютерді әдепкі күйіне қайтарады. Бағдарламаны орнатқанда флэш жад деректері өшіріледі.

Орнатудың алдында маңызды ақпаратты басқа медиа немесе сыртқы қатты дискіге жазып алыңыз.

НАЗАР АУДАРЫҢЫЗ

- Флэш жадындағы Recovery Partition бөлімін жоймаңыз. Бөлімдегі дисктің бос орны деректі сақтау үшін қол жетімді емес.

Қалпына келтіру бөлімін тексеру үшін, келесі әдістерді орындаңыз.

① Windows 10

Жұмыс үстелі экранының төменгі сол жақ бұрышында  (Іске қосу) белгішесін түртіп, ұстап тұрыңыз.

Windows 7

 (Іске қосу) түймесін түртіңіз, сөйтіп [Компьютер] тармағын түртіп, ұстап тұрыңыз, содан кейін [Manage] тармағын түртіңіз.

- Стандартты пайдаланушыға әкімші құпиясөзі арқылы кіру қажет.

② [Disk Management] тармағын түртіңіз.

■ Windows 10 Windows жүйесін ысыру

Егер компьютер қалыпты жұмыс істемей жатса немесе тұрақсыз болса, мәселені шешу үшін Windows жүйесін ысыруға болады.

Дайындық

- Барлық сыртқы құрылғыларды және microSD жад картасын, т.б. алыңыз.
- AC адаптерін қосып, оны орнату аяқталғанша алмаңыз.

1 “Windows жүйесін қалпына келтіру” пәрменін орындаңыз.

- ①  (Іске қосу) - [Параметрлер] - [Жаңарту және қалп] - [Қалпына келтіру] тармағын түртіңіз.
- ② [Жұмысқа кірісу] пәрменін “Осы компьютерді қалпына келтіру” астында түртіңіз.
- ③ Опцияны таңдаңыз.

[Keep my files]

Қолданбалар және осы компьютерде басында болмаған басқа элементтер жойылады.
[Remove everything]

- [Тек менің файлдарымды жою]
- [Файлдарды жойып, дискіні тазалаңыз]

Толығымен тазалағаннан кейін жойылған файлдарды оңай қалпына келтіру мүмкін емес және қауіпсіздік деңгейі артады.

Экрандағы нұсқауларды орындаңыз. Ортаға байланысты бұл бірнеше сағат алуы мүмкін.

Қайта орнатудан кейін компьютер қайта іске қосылады.

- Орнатуды үзбеңіз, мысалы компьютерді өшіру немесе басқа операцияны орындау арқылы.

Олай болмаса, орнату қолжетімсіз болуы мүмкін, өйткені Windows жүйесі іске қосыла алмайды немесе деректер бүлінуі мүмкін.

2 “Windows орнатыңыз” орындаңыз (→ 8-бет).

СКЕРІМ

- Күн мен уақыт және уақыт белдеуі дұрыс болмауы мүмкін. Олардың дұрыс орнатылатынына көз жеткізіңіз.

3 Windows жүйесін жаңартуды орындаңыз.

Бағдарламалық жасақтаманы орнату

4 **Windows 10** <Тек TPM бар үлгі үшін> TPM тазалаңыз.

- ①  (Іске қосу) түймесін түртіп, ұстап тұрыңыз, [Іске қосу] пәрменін түртіңіз.
- ② [tpm.msc] деп енгізіп, [OK] түймесін түртіңіз.
- ③ “TPM Manager on Local Computer” экранының оң жағындағы “Әрекеттер” астында [Clear TPM...] пәрменін түртіңіз.
- ④ “Manage the TPM security hardware” экранында [Restart] пәрменін түртіңіз. Компьютер қайта іске қосылады.
- ⑤ “TPM configuration change was requested to ...” көрсетілгенде дыбыс деңгейін көтеру түймесін басыңыз.
- ⑥ Жұмыс үстелі қатарын түртіңіз және “TPM is ready” көрсетілгенде [Жабу] пәрменін түртіңіз.

ЕСКЕРІМ

- Setup Utility экраны көрсетілгенде пернетақтаның орнына келесі түймелерді пайдалануға болады.

 : → перне

 : ↓ перне

 : Enter перне

 : ESC перне

 : F2 перне (Әдепкі параметр)

■ Дискіні (флеш жадты) қалпына келтіру

Сатып алу уақытында алдын ала орнатылған ОЖ қайта орната аласыз (Windows 10 не Windows 7).

HA3AP AУДАPЫҢЫЗ

- Қалпына келтіру бөлімі жойылған болса, қатты дискіні (флеш жадты) қалпына келтіруді орындау мүмкін емес.

Windows 10 “Осы компьютерді қалпына келтіру” бөлімінде сипатталған әдісті пайдалану арқылы қайта орнату сәтсіз аяқталса, төмендегі қадамдарды орындаңыз.

Дайындық

- Барлық сыртқы құрылғыларды және microSD жад картасын, т.б. алыңыз.
- AC адаптерін қосып, оны орнату аяқталғанша алмаңыз.

1 Setup Utility іске қосыңыз.

Windows 10

- ①  (Іске қосу) - [Параметрлер] - [Жаңарту және қалп] - [Қалпына келтіру] тармағын түртіңіз.
- ② “Қосымша іске қосу” астындағы [Қазір қайта іске қосу] тармағын түртіңіз.
- ③ [Ақаулықтарды жою] - [Қосымша параметрлер] - [UEFI микробағдарлама параметрлері] - [Қайта іске қосу] тармағын түртіңіз.

Windows 7

Компьютерді қосыңыз және [Panasonic] жүктеу экраны көрсетіліп тұрғанда экранның жоғарғы сол жағын түртіңіз.

- [Panasonic] жүктеу экраны көрсетілмесе, экранның жоғарғы сол жағын түртіп тұрып компьютерді қосыңыз.
- Құпиясөз сұралса, бақылаушы құпиясөзін енгізіңіз.

2 Setup Utility қолданбасының бүкіл мазмұнын жазыңыз, [Exit] түймесін түртіңіз және [Load Default Values] пәрменін екі рет түртіңіз.

Растау хабарында [Yes] жауабын таңдаңыз.

3 Setup Utility ішіндегі [UEFI Boot] параметрін тексеріңіз.

[UEFI Boot] келесідей орнатылуы керек.

Windows 10 жүйесін орнатқан кезде : [Enabled]

Windows 7 жүйесін орнатқан кезде : [Disabled]

4 [Exit] түймесін түртіңіз және [Save Values and Reboot] пәрменін екі рет түртіңіз.

Растау хабарында [Yes] жауабын түртіңіз.

Компьютер қайта іске қосылады.

5 [Panasonic] жүктеу экраны көрсетіліп тұрғанда экранның жоғарғы сол жағын түртіңіз.

Setup Utility іске қосылады.

- Құпиясөз сұралса, бақылаушы құпиясөзін енгізіңіз.

6 [Exit] түймесін түртіңіз және [Recovery Partition] пәрменін екі рет түртіңіз.

7-қадамнан басталатын және одан кейінгі процедура Windows 10 және Windows 7 жүйелерінде әр түрлі. Windows 7 жүйесіне арналған процедура үшін “Windows 7 үшін” бөліміне өтіңіз.

Windows 10 үшін

7 [Қалпына келтіру] пәрменін түртіңіз.

Әрекетті доғару үшін [CANCEL] пәрменін түртіңіз.

8 [Disk 0] тармағын түртіңіз.

9 [Recovery ALL Partitions.] пәрменін түртіңіз.

Экрандағы нұсқауларды орындаңыз. Ортаға байланысты бұл бірнеше сағат алуы мүмкін.

- Орнатуды үзбеңіз, мысалы, компьютерді өшіру немесе басқа әрекетті орындау арқылы. Өйтпесе, орнату қолжетімді емес болып қалуы мүмкін, өйткені Windows іске қосыла алмайды немесе деректер бүлінген болуы мүмкін.

10 Процесті аяқтау экраны көрсетілгенде [Жұмысты аяқтау] пәрменін түртіңіз.

11 Компьютерді қосыңыз.

- Құпиясөз сұралса, супервайзердің құпиясөзін енгізіңіз.

12 “Windows орнатыңыз” процедурасын орындаңыз (→ 8-бет).

13 Орнату қызметтік бағдарламасын іске қосып, қажетті параметрлерді өзгертіңіз.

14 <Тек TPM бар үлгі үшін> TPM тазалаңыз (→ 20-бет).

Windows 7 үшін

7 [Reinstall Windows] пәрменін түртіп, [Next] түймесін түртіңіз.

8 Лицензия келісім- шарты экранында [Yes, I agree to the provisions above and wish to continue!] жауабын түртіп, [Next] түймесін түртіңіз.

9 [Next] түймесін түртіңіз.

Егер опция көрсетілсе, параметрді таңдаңыз және [Next] түймесін түртіңіз.

- [Initialize and reinstall Windows to the whole Disk]
Windows жүйесін зауыттық әдепкі параметрге орнатқыңыз келгенде осы опцияны таңдаңыз. Орнатудан кейін жаңа бөлімді жасауға болады. Жаңа бөлімді құру үшін “Бөлім құрылымы туралы” бөлімін қараңыз (→ 10-бет).
- [Reinstall Windows to the OS related partitions.]^{*1}
Бұл опцияны флэш жад бірнеше бөлімге бөлініп қойылған және бөлім құрылымын сақтау керек болса таңдаңыз. Жаңа бөлімді құру үшін “Бөлім құрылымы туралы” бөлімін қараңыз (→ 10-бет).

^{*1} Егер Windows қалпына келтіру бөліміне орнатылмай, аймақ Windows арқылы пайдаланылатын болса, бұл әрекет пайда болмайды.

10 Растау хабарында [YES] жауабын түртіңіз.

11 Тіл мен жүйе түрін (32-биттік немесе 64-биттік) таңдап, содан кейін [OK] тармағын түртіңіз.

Растау хабарламасы көрсетілгенде, [OK] тармағын түртіңіз.

Қалпына келтіру процедурасынан бас тарту үшін [CANCEL] түймесін түртіңіз, сөйтіп экранның жоғарғы оң жақ бұрышында көрінетін  белгісін түртіңіз.

12 Растау хабарында [YES] тармағын түртіңіз.

Орнату экрандағы нұсқауларға сәйкес басталады.

Бағдарламалық жасақтаманы орнату

- Орнатуды үзбеңіз, мысалы компьютерді өшіру немесе басқа операцияны орындау арқылы.
Олай болмаса, орнату қолжетімсіз болуы мүмкін, өйткені Windows жүйесі іске қосыла алмайды немесе деректер бүлінуі мүмкін.

13 Аяқтау процесінің экраны көрсетілгенде компьютерді өшіру үшін [OK] түймесін түртіңіз.

14 Компьютерді қосыңыз.

- Құпиясөз сұралса, бақылаушы құпиясөзін енгізіңіз.

15 “Windows орнатыңыз” орындаңыз (→ 8-бет).

16 Setup Utility іске қосып, параметрлерді қажетінше өзгертіңіз.

■ Recovery Disc дискін пайдалану

Келесі жағдайларда Recovery Disc пайдаланыңыз.

- Сіз әкімші құпия сөзін ұмыттыңыз.
- Орнату аяқталмады. Флэш жадындағы қалпына келтіру бөлімі бүлінген болуы мүмкін.
- **Windows 7** <Тек Windows 7 төмендеу үлгісі үшін>
Windows 7 жүйесінен Windows 10 жүйесіне не керісінше АЖ өзгерту үшін.

ЕСКЕРІМ

- **Windows 7** Операциялық жүйені 32 биттіктен 64 биттікке немесе керісінше өзгерту үшін операциялық жүйені флеш жадыдағы қалпына келтіру бөлімін пайдаланып орнатыңыз.

Дайындық

- Келесі тармақтарды дайындау:
 - Қалпына келтіру дискі (**Windows 10** USB жад құрылғысын да қалпына келтіру дискі ретінде пайдалануға болады.)
(→  Reference Manual “Recovery Disc Creation Utility”)
 - Сатылымдағы оптикалық дискіенгізгі
- Барлық сыртқы құрылғыларды және microSD жад картасын, т.б. алыңыз (сатылымдағы оптикалық дискіні қоспағанда)
- АС адаптерін қосып, оны орнату аяқталғанша алмаңыз.

ЕСКЕРІМ

- Setup Utility экраны көрсетілгенде пернетақтаның орнына келесі түймелерді пайдалануға болады.

 : → перне

 : ↓ перне

 : Enter перне

 : ESC перне

 : F2 перне (Әдепкі параметр)

1 Сатылымдағы оптикалық дискіенгізгіні USB портына қосыңыз.

2 Setup Utility бағдарламасын іске қосыңыз.

Windows 10

- ①  (Іске қосу) - [Параметрлер] - [Жаңарту және қалп] - [Қалпына келтіру] тармағын түртіңіз.
- ② “Қосымша іске қосу” астындағы [Қайта іске қосу] тармағын түртіңіз.
- ③ [Ақаулықтарды жою] - [Қосымша параметрлер] - [UEFI микробағдарлама параметрлері] - [Қайта іске қосу] тармағын түртіңіз.

Windows 7

Компьютерді қосыңыз және [Panasonic] жүктеу экраны көрсетіліп тұрғанда экранның жоғарғы сол жағын түртіңіз.

- [Panasonic] жүктеу экраны көрсетілмесе, экранның жоғарғы сол жағын түртіп тұрып компьютерді қосыңыз.
 - Құпиясөз сұралса, бақылаушы құпиясөзін енгізіңіз.
- 3 **Setup Utility қолданбасының бүкіл мазмұнын жазыңыз, [Exit] түймесін түртіңіз және [Load Default Values] пәрменін екі рет түртіңіз.**
Растау хабарында [Yes] жауабын түртіңіз.
 - 4 **Setup Utility ішіндегі [UEFI Boot] параметрін тексеріңіз.**
[UEFI Boot] келесідей орнатылуы керек.
Windows 10 жүйесіне арналған қалпына келтіру дискісі пайдаланылғанда: [Enabled]
Windows 7 жүйесіне арналған қалпына келтіру дискісі пайдаланылғанда: [Disabled]
 - 5 **Қалпына келтіру дискін сатылымда бар оптикалық дискіенгізгіге салыңыз.**
 - 6 **[Exit] түймесін түртіңіз және [Save Values and Reboot] пәрменін түртіңіз.**
Растау хабарында [Yes] жауабын түртіңіз.
Компьютер қайта іске қосылады.
 - 7 **[Panasonic] жүктеу экраны көрсетіліп тұрғанда экранның жоғарғы сол жағын түртіңіз.**
Setup Utility іске қосылады.
 - Егер құпия сөз сұралса, супервайзер құпия сөзін енгізіңіз.
 - 8 **[Exit] түймесін түртіңіз және [Boot Override] тармағында сатылымда бар оптикалық дискіенгізгіні екі рет түртіңіз.**
Компьютер қайта іске қосылады.
 - 9 **[Reinstall Windows] пәрменін түртіп, [Next] түймесін түртіңіз.**
10-қадамнан басталатын және одан кейінгі процедура Windows 10 және Windows 7 жүйелерінде әр түрлі. Windows 7 жүйесіне арналған процедура үшін “Windows 7 үшін” бөліміне өтіңіз.
- Windows 10 үшін**
- 10 **[Қалпына келтіру] пәрменін түртіңіз.**
Әрекетті доғару үшін [CANCEL] пәрменін түртіңіз.
 - 11 **“EULA” (Соңғы пайдаланушының лицензиялық келісімі) мазмұнын қарап шығып, жалғастырсаңыз, [Accept.] пәрменін түртіңіз.**
 - 12 **[Disk 0] тармағын түртіңіз.**
 - 13 **[Recovery ALL Partitions.] пәрменін түртіңіз.**
Экрандағы нұсқауларды орындаңыз. Ортаға байланысты бұл бірнеше сағат алуы мүмкін.
 - Орнатуды үзбеңіз, мысалы, компьютерді өшіру немесе басқа әрекетті орындау арқылы.
Өйтпесе, орнату қолжетімді емес болып қалуы мүмкін, өйткені Windows іске қосыла алмайды немесе деректер бүлінген болуы мүмкін.
 - 14 **Процесті аяқтау экраны көрсетілгенде қалпына келтіру дискін және ықшам диск/DVD жетегін немесе сатылымда бар оптикалық жетекті алыңыз, содан кейін [Reboot] пәрменін түртіңіз.**
Экрандағы нұсқауларды орындаңыз.
 - 15 **“Finish Recovery Process.” экранында [Жұмысты аяқтау] пәрменін түртіңіз.**
 - 16 **Компьютерді қосыңыз.**
 - Құпиясөз сұралса, супервайзердің құпиясөзін енгізіңіз.
 - 17 **“Windows орнатыңыз” процедурасын орындаңыз (→ 8-бет).**

Бағдарламалық жасақтаманы орнату

- 18 Орнату қызметтік бағдарламасын іске қосып, қажетті параметрлерді өзгертіңіз.
- 19 <Тек TPM бар үлгі үшін> TPM тазалаңыз (→ 20-бет).

Windows 7 үшін

- 10 Лицензия келісім- шарты экранында [Yes, I agree to the provisions above and wish to continue!] жауабын түртіп, [Next] түймесін түртіңіз.
- 11 [Next] түймесін түртіңіз.
Егер опция көрсетілсе, параметрді таңдаңыз және [Next] түймесін түртіңіз.
 - [Remain recovery partition.]
Стандартты қалпына келтіру әдісі.
Қалпына келтіру бөліміндегі қалпына келтіруді қолдануыңызға болады.
 - [Remove without HDD recovery partition.]
Қолдануға болатын HDD өлшемін үлкейтіңіз.
Қалпына келтіру бөліміндегі қалпына келтіруді қолдануыңызға БОЛМАЙДЫ.
Бұл опция таңдалса, қалпына келтіру әрекетінен кейін енді қалпына келтіру дискілерін жасай алмайсыз.

НАЗАР АУДАРЫҢЫЗ

- Жоғарыдағы элементті мұқият таңдаңыз, себебі кейін оны өзгерте алмайсыз.

- 12 [Next] түймесін түртіңіз.
Егер опция көрсетілсе, параметрді таңдаңыз және [Next] түймесін түртіңіз.
 - [Initialize and reinstall Windows to the whole Disk]
Windows жүйесін зауыттық әдепкі параметрге орнатқыңыз келгенде осы опцияны таңдаңыз. Орнатудан кейін жаңа бөлімді жасауға болады. Жаңа бөлімді құру үшін “Бөлім құрылымын өзгерту үшін” бөлімін қараңыз (→ 10-бет).
 - [Reinstall Windows to the OS related partitions.]²
Бұл опцияны флэш жад бірнеше бөлімге бөлініп қойылған және бөлім құрылымын сақтау керек болса таңдаңыз. Жаңа бөлімді құру үшін “Бөлім құрылымын өзгерту үшін” бөлімін қараңыз (→ 10-бет).
² Егер Windows қалпына келтіру бөліміне орнатылмай, аймақ Windows арқылы пайдаланылатын болса, бұл әрекет пайда болмайды.
- 13 Растау хабарында [Yes] жауабын түртіңіз.
- 14 Тіл мен жүйе түрін (32-биттік немесе 64-биттік) таңдап, содан кейін [OK] тармағын түртіңіз.
Растау хабарламасы көрсетілгенде, [OK] тармағын түртіңіз.
Қалпына келтіру процедурасын болдырмау үшін, [CANCEL] түймешігін басыңыз және экранның жоғарғы оң жақ бұрышында пайда болатын  белгісін басыңыз.
Орнату экрандағы нұсқауларға сәйкес басталады. (Бұл шамамен 30 - 45 минутты алады. Пайдаланылатын сатылымда бар оптикалық дискіенгізгінің түріне байланысты бұл процеске ұзағырақ уақыт кетуі мүмкін.)
 - Орнатуды үзбеңіз, мысалы, компьютерді өшіру немесе басқа әрекетті орындау арқылы. Олай болмаса, орнату қолжетімсіз болуы мүмкін, өйткені Windows жүйесі іске қосыла алмайды немесе деректер бүлінуді мүмкін.

- 15 Процес аяқталуда экраны көрсетілгенде қалпына келтіру дискін және сатылымда бар оптикалық дискіенгізгіні алыңыз, содан кейін [OK] түймесін түртіңіз.
Экрандағы нұсқауларды орындаңыз.
Кейбір үлгілер шамамен 40 минуттық уақытты алуы мүмкін.
- 16 “Windows орнатыңыз” орындаңыз (→ 8-бет).
- 17 Setup Utility іске қосып, параметрлерді қажетінше өзгертіңіз.

Ақаулықтарды жою (Негізгі ережелер)



Ақаулық орын алғанда төмендегі нұсқаулықтарды орындаңыз. “Reference Manual” ішінде кеңейтілген ақаулықтарды жою нұсқаулығы да бар. Қамтым ақаулықтары туындаса, қамтымның нұсқаулығын қараңыз. Мәселе жалғаса берсе, Panasonic техникалық қолдау қызметіне хабарласыңыз. Сондай-ақ, компьютердің күйін PC Information Viewer ішінде тексеруге болады (→  Reference Manual “Troubleshooting (Advanced)”).

■ Іске қосу



Іске қосыла алмайды. Қуат күйі немесе батарея көрсеткіші жанбайды.	<ul style="list-style-type: none">● AC адаптерін қосыңыз.● Толығымен зарядталған батареяны орнатыңыз.● Егер құрылғы USB портына қосылған болса, құрылғыны ажыратыңыз немесе Setup Utility ішіндегі [Advanced] мәзірінде [USB Port] немесе [Legacy USB Support] функциясын [Disabled] күйіне орнатыңыз.● Жасырын режимді өшіру (→  Reference Manual “Setup Utility”).● Setup Utility ішіндегі [UEFI Boot] параметрін тексеріңіз. [UEFI Boot] Windows 10 [Enabled] / Windows 7 [Disabled] күйіне орнатылуы қажет.
Қуат қосылуы, бірақ “Warming up the system” жазуы көрсетіледі.	<ul style="list-style-type: none">● Компьютер іске қосылу алдында қызуда. Компьютердің іске қосылуын күтіңіз (экранда ең көп күту уақыты көрсетіледі). Егер “Cannot warm up the system” хабары көрсетілсе, компьютер қызбаған және іске қосылмайды. Бұл жағдайда компьютерді өшіріңіз, 5 °C немесе жоғарырақ температуралы қоршаған ортада шамамен бір сағатқа қалдырыңыз, содан кейін қуатты қайтадан қосыңыз.
Компьютерді қосыңыз. Компьютер ұйқы режимінен жұмысын жалғастырмайды. (Батарея көрсеткіші жасыл және қызғылт сары түспен кезектесіп жыпылықтайды.)	<ul style="list-style-type: none">● Оны температурасы 5 °C не одан жоғары ортада шамамен бір сағатқа қалдырыңыз да, кейін қуатын қайта қосып көріңіз.
Сіз құпия сөзді ұмыттыңыз.	<ul style="list-style-type: none">● Әкімші немесе пайдаланушы құпиясөзі: Panasonic техникалық қолдау қызметіне хабарласыңыз.● Әкімші құпиясөзі:<ul style="list-style-type: none">• Құпия сөзді ысыру дискі бар болса, әкімші құпия сөзін ысырыңыз. Дискіні салып, кез келген қате құпия сөзді енгізіңіз, содан кейін экрандағы нұсқауларды орындаңыз және жаңа құпия сөзді орнатыңыз.• Егер сізде құпия сөзді ысыру дискі болмаса, (→ 19-бет) бағдарламасын орнатыңыз және Windows жүйесін реттеңіз, содан кейін жаңа құпия сөзді орнатыңыз.

Ақаулықтарды жою (Негізгі ережелер)

■ Іске қосу



<p>“Remove disks or other media. Press any key to restart” не осыған ұқсас хабарлама көрсетіледі.</p>	<ul style="list-style-type: none">● Дискета жетек (қосымша) ішінде және оның ішінде жүйенің іске қосылуы туралы ақпарат жоқ. Дискетаны шығарыңыз және кез келген пернені басыңыз.● Егер құрылғы USB портына қосылған болса, құрылғыны ажыратыңыз немесе Setup Utility ішіндегі [Advanced] мәзірінде [USB Port] немесе [Legacy USB Support] функциясын [Disabled] күйіне орнатыңыз.● Егер дискіні алғаннан кейін ақаулық қайталанса, бұл флэш жадының ақауы болуы мүмкін. Panasonic техникалық қолдау қызметіне хабарласыңыз.
<p>Windows іске қосылды және баяу жұмыс істейді.</p>	<ul style="list-style-type: none">● Setup Utility параметрлерін (құпия сөздерді қоспағанда) әдепкі мәндерге қайтару үшін Setup Utility қолданбасын іске қосыңыз (→  Reference Manual “Setup Utility”). Setup Utility қолданбасын іске қосыңыз және параметрлерді қайтадан орнатыңыз. (Өңдеу жылдамдығы қолданбаға байланысты екенін ескеріңіз, сондықтан, бұл процедура Windows жүйесін тезірек етпеуі мүмкін.)● Егер резиденттік бағдарламаны сатып алудан кейін орнатқан болсаңыз, резиденттікті өшіріңіз.
<p>Күн мен уақыт дұрыс емес.</p>	<ul style="list-style-type: none">● Баптауларды түзетіңіз.<ol style="list-style-type: none">① Басқару тақтасын ашыңыз.<ul style="list-style-type: none">Windows 10Төменгі сол жақ бұрышта  (Іске қосу) түймесін түртіп, ұстап тұрыңыз, содан кейін [Басқару тақтасы] тармағын түртіңіз.Windows 7 (Іске қосу) - [Басқару тақтасы] тармағын түртіңіз.② [Сағат, тіл және аймақ] - [Күні және уақыты] тармағын түртіңіз.● Егер ақаулық шешілмесе, ішкі сағат батареясын ауыстыру қажет болуы мүмкін. Panasonic техникалық қолдау қызметіне хабарласыңыз.● <Тек LAN порты бар үлгі үшін> Компьютер LAN қосылған кезде сервердегі күн мен уақытын тексеріңіз.● Б.з. 2100 не оған дейінгі жыл бұл компьютерде дұрыс анықталмайды.
<p>[Executing Battery Recalibration] экраны көрсетіледі.</p>	<ul style="list-style-type: none">● Батареяны қайта калибрлеу Windows соңғы рет өшірілмес бұрын доғарылды. Windows қайта іске қосу үшін, компьютерді қуат қосқышының көмегімен өшіріңіз және содан кейін қайта қосыңыз.

■ Іске қосу



<p>[Enter Password] жазуы ұйқыдан күту режимінен/гибернациядан шығу кезінде көрсетілмейді.</p>	<ul style="list-style-type: none">● Setup Utility (→  Reference Manual “Setup Utility”) бағдарламасының [Security] мәзірінің [Password On Resume] ішінде [Enabled] таңдаңыз.● Windows құпиясөзін Setup Utility параметрінде орнатылған құпиясөздің орнына пайдалануға болады.<ul style="list-style-type: none">① Құпия сөзді қосыңыз.<ul style="list-style-type: none">Windows 101.  (Іске қосу) - [Параметрлер] - [Тіркелгілер] тармағын түртіңіз.2. [Кіру параметрлері] тармағын түртіп, “Құпия сөз” астында [Қосу] пәрменін түртіңіз.Windows 71.  (Іске қосу) - [Басқару тақтасы] тармағын түртіңіз.2. [Пайдаланушы тіркелгілері және отбасылық қауіпсіздік] - [Пайдаланушы тіркелгілерін қосу немесе жою] тармағын түртіңіз.② Келесілерді орнатыңыз.<ul style="list-style-type: none">Windows 101. Басқару тақтасын ашып, [Жүйе және қауіпсіздік] - [Қоректендіру опциялары] - [Оянғанда құпия сөзді талап ету] тармағын түртіңіз.2. [Қажет етілетін құпия сөз] опциясына құсбелгіні қойыңыз.Windows 71. [Басқару тақтасы] - [Жүйе және қауіпсіздік] - [Қоректендіру опциялары] - [Ұйқы күйінен шыққанда құпия сөзді талап ету] тармағын түртіңіз және [Құпия сөз талап ету] үшін құсбелгі қойыңыз.
<p>Жалғастыру мүмкін емес.</p>	<ul style="list-style-type: none">● Келесі әрекеттердің бірі орындалған болуы мүмкін. Компьютерді іске қосу үшін қуат қосқышын басыңыз. Сақталмаған деректер жоғалады.<ul style="list-style-type: none">• Ұйқы режимінде, АС адаптері не батарея блогы ажыратылған немесе сыртқы құрылғы қосылған не ажыратылған.• Компьютерді мәжбүрлеп өшіру үшін қуат қосқыш төрт секунд немесе ұзағырақ басылды.● Экран сақтағышы белсенді болған кезде компьютер ұйқы немесе гибернация режиміне автоматты түрде кірсе, қате орын алуы мүмкін. Бұл жағдайда, экран сақтағышты өшіріңіз немесе экран сақтағышының үлгісін өзгертіңіз.

Ақаулықтарды жою (Негізгі ережелер)

■ Іске қосу

<p>Өзге іске қосу ақаулықтары.</p>	<ul style="list-style-type: none">● Setup Utility параметрлерін бастапқы мәндерге келтіру үшін (құпия сөзді санамағанда) Setup Utility бағдарламасын іске қосыңыз (→  Reference Manual “Setup Utility”). Setup Utility іске қосыңыз да, баптауларды қайта орындаңыз.● Барлық сыртқы жабдықтарды алыңыз.● Диск ақаулығы орын алуын тексеріңіз.<ol style="list-style-type: none">① Барлық сыртқы жабдықтарды, сыртқы дисплейді қоса, ажыратыңыз.② Windows 10 Төменгі сол жақ бұрышта  (Іске қосу) түймесін түртіп, ұстап тұрыңыз, содан кейін [Жетектеуші] тармағын түртіңіз. Windows 7  (Іске қосу) - [Компьютер] тармағын түртіңіз.③ [Windows (C:)] тармағын түртіп, ұстап тұрыңыз, сөйтіп [Сипаттар] тармағын түртіңіз.④ [Құралдар] - Windows 10 [Тексеру] / Windows 7 [Қазір тексеру...] тармағын түртіңіз.<ul style="list-style-type: none">• Стандартты пайдаланушыға әкімші құпиясөзі арқылы кіру қажет.⑤ Экрандағы нұсқауларды орындаңыз.
------------------------------------	--

■ Құпия сөзді енгізу

<p>Құпиясөзді енгізгеннен кейін, құпиясөзді енгізу экраны қайтадан көрсетіледі.</p>	<p><Тек сыртқы пернетақта жалғанған болса></p> <ul style="list-style-type: none">● Компьютер оң перне режимінде болуы мүмкін. Егер NumLk айғақтауышы  жанса, сандықпернетақта күйін ажырату үшін NumLk басыңыз, содан кейін құпия сөздіенгізіңіз.● Компьютер Caps Lock режимінде болуы мүмкін. Егер Caps Lock айғақтауышы  жанса, әріптердіңрегистрлік күйін ажырату үшін Caps Lock басыңыз, содан кейін құпия сөздіенгізіңіз.
<p>Windows 7 Windows жүйесіне кіру мүмкін емес. (“Пайдаланушы аты немесе құпия сөз дұрыс емес” жазуы көрсетіледі.)</p>	<ul style="list-style-type: none">● Пайдаланушы (аккаунт) атында “@” таңбасы бар.<ul style="list-style-type: none">- Егер басқа пайдаланушы аккаунтының аты бар болса: Басқа пайдаланушы аккаунтының атын пайдаланып, Windows жүйесіне кіріңіз және “@” қамтитын аккаунт атын жойыңыз. Одан кейін жаңа аккаунт жасаңыз.- Егер басқа пайдаланушы аккаунтының аты жоқ болса: Windows қайтадан орнатуыңыз қажет (→ 19-бет).

■ Өшіру



<p>Windows өшірілмейді.</p>	<ul style="list-style-type: none">● USB құрылғысын алыңыз.● 1 немесе 2 минут күтіңіз. Бұл ақаулық болып табылмайды.
-----------------------------	--

■ Дисплей

Дисплей қосылмаған.	<ul style="list-style-type: none"> ● Сыртқы дисплейді пайдалану кезінде, <ul style="list-style-type: none"> • Кабельдің қосылуын тексеріңіз. • Дисплейді іске қосыңыз. • Сыртқы дисплейдің баптауларын тексеріңіз. ● Дисплей қуатты сақтау функциясы арқылы өшірілді. Экранды түртіңіз. ● Компьютер ұйқы немесе гибернация режиміне қуатты сақтау функциясы арқылы ауысты. Растау үшін қуат қосқышын басыңыз.
Экран күңгірт.	<ul style="list-style-type: none"> ● AC адаптері қосылмаған кезде экран күңгірт тұруы мүмкін. Dashboard for Panasonic PC бағдарламасын ашып, жарықтықты реттеңіз. Жарықтылығын арттырсаңыз, батареяны тұтыну деңгейі ұлғаяды. AC адаптері қосылған және қосылмаған жағдай үшін жарықтылықты жеке орната аласыз. ● Жасырын режимді өшіру (→  Reference Manual "Setup Utility"). ● Әдепкі зауыттық параметрлерде дисплей экранының жарықтығы қоршаған ортадағы жарық сенсоры анықтаған қоршаған орта жарығының негізінде автоматты түрде реттеледі. Осы сенсордың параметрлерін реттеуге болады (→ 15-бет).
Экран баптауы бұзылған.	<ul style="list-style-type: none"> ● Дисплей түстері мен ажыратымдылығының санын өзгерту экранға әсер етуі мүмкін. Компьютерді қайта іске қосыңыз. ● Сыртқы дисплейді қосу/өшіру экранға әсер етуі мүмкін. Компьютерді қайта іске қосыңыз.
Бір мезгілді көрсету кезінде экрандар бірінің баптауы бұзылған.	<ul style="list-style-type: none"> ● Кеңейтілген жұмыс үстелін пайдалану кезінде сыртқы дисплей үшін СКД қолданылған бірдей дисплей түстерін пайдаланыңыз. Мәселелер шешілмесе, дисплейді өзгертіп көріңіз. ● Windows іске қосылуы аяқталмағанша бір мезгілді көрсету пайдалана алмайды (Setup Utility, т.б. кезінде).
Сыртқы дисплей тиісінше жұмыс істемейді.	<ul style="list-style-type: none"> ● Егер сыртқы дисплей қуатты сақтау функциясын қолдамаса, компьютер қуатты сақтау режиміне ауысқан кезде ол дұрыс жұмыс істемеуі мүмкін. Сыртқы дисплейді өшіріңіз.
Дисплейді бұру мүмкін емес.	<ul style="list-style-type: none"> ● Қазіргі уақытта іске қосылған қолданбалық бағдарлама кескінді бұруды қолдамауы мүмкін. Бағдарламадан шығыңыз, содан кейін кескінді бұрып көріңіз. Бұл күйді жақсартуы мүмкін. ● Автоматты түрде бұру өшірулі болса, экран дисплейі автоматты түрде бұрылмауы мүмкін.

Ақаулықтарды жою (Негізгі ережелер)



■ Экран

Сенсорлық экранды пайдалану мүмкін емес.	<ul style="list-style-type: none">● Экран су тамшыларын ылғалды болса, сүртіп алыңыз.● Осы компьютерді экран ылғалды күйде пайдаланғанда су тамшыларын сүртіңіз. Содан кейін компьютерді қосып, “Touch Screen Mode Setting Utility” (→  <i>Reference Manual</i> “Screen Input Operation”) ішінде сенсорлық панель режимін [Touch (Water)] деп орнатыңыз.● Компьютерді қосу алдында су тамшыларын сүртіп алыңыз.
Меңзер жұмыс істемейді.	<ul style="list-style-type: none">● Сыртқы меңзерді пайдалану кезінде оны дұрыс қосу қажет.● Сыртқы пернетақтаны/тінтуірді пайдаланып компьютерді қайта іске қосыңыз.● Компьютер сыртқы пернетақта/тінтуір пәрмендеріне жауап бермесе, “Үн қату жоқ” (→ 31-бет) бөлімін оқыңыз.
Қамтылған дигитайзер қаламды пайдаланып дұрыс күйге меңзеу мүмкін емес.	<ul style="list-style-type: none">● Экранды калибрлеуді орындаңыз (→  <i>Reference Manual</i> “Screen Input Operation”). Қаламды (қамтылған) экранға перпендикуляр пайдаланыңыз.● Қамтылған қаламды пайдаланыңыз.● Windows кіру экранында немесе сәлемдесу экранында қамтылған дигитайзер қаламды дұрыс күйді меңзеу үшін пайдалана алмауыңыз мүмкін. Кіру үшін сыртқы пернетақтаны немесе сыртқы тінтуірді пайдаланыңыз.

■ Экрандағы құжат

Windows 7 PDF пішіміндегі құжат көрсетілмейді.	<ul style="list-style-type: none">● Adobe Reader бағдарламасын орнатыңыз.<ol style="list-style-type: none">① Windows жүйесіне әкімші ретінде кіріңіз.②  (Іске қосу) түймесін түртіп, [Бағдарламалар мен файлдарды іздеу] ішінде “c:\util\reader\en\Pinstall.bat” деп енгізіңіз, содан кейін Enter пернесін басыңыз.③ Adobe Reader бағдарламасын ең соңғы нұсқасына дейін жаңартыңыз. Компьютер интернетке қосылған болса, Adobe Reader бағдарламасын іске қосып, [Help] - [Check for Updates...] тармағын түртіңіз.
--	--

■ Басқалар

Жауап жоқ.	<ul style="list-style-type: none">● Тапсырмалар реттегішін ашып, жауап бермей жатқан бағдарламаны жабыңыз.● Ішкі экран (мыс., іске қосу кезінде құписөзді енгізу экраны) басқа терезенің артында болуы мүмкін. Тексеру үшін экранның төменгі жағындағы қолданба белгішелерін түртіңіз.● Компьютерді өшіру үшін қуат қосқышын төрт секунд не одан артық басып, қосу үшін қуат қосқышын басыңыз. Егер бағдарлама дұрыс жұмыс істемесе, бағдарламаны өшіріп, қайта орнатыңыз. Орнатылымды жою үшін,<ol style="list-style-type: none">① Windows 10 Төменгі сол жақ бұрышта  (Іске қосу) түймесін түртіп, ұстап тұрыңыз, содан кейін [Басқару тақтасы] тармағын түртіңіз.Windows 7  (Іске қосу) - [Басқару тақтасы] тармағын түртіңіз.② [Бағдарламалар] - [Бағдарламаны жою] тармағын түртіңіз.
Желіге қосылу мүмкін емес.	<ul style="list-style-type: none">● Setup Utility (Wireless Configuration) қолданбасының [Advanced] мәзірінде құрылғыны ([Wireless Configuration] тармағындағы [Wireless LAN] / [Bluetooth] / [Wireless WAN]) [Enabled] күйіне орнатыңыз.

LIMITED USE LICENSE AGREEMENT

THE SOFTWARE PROGRAM(S) (“PROGRAMS”) FURNISHED WITH THIS PANASONIC PRODUCT (“PRODUCT”) ARE LICENSED ONLY TO THE END-USER (“YOU”), AND MAY BE USED BY YOU ONLY IN ACCORDANCE WITH THE LICENSE TERMS DESCRIBED BELOW. YOUR USE OF THE PROGRAMS SHALL BE CONCLUSIVELY DEEMED TO CONSTITUTE YOUR ACCEPTANCE OF THE TERMS OF THIS LICENSE.

Panasonic Corporation has developed or otherwise obtained the Programs and hereby licenses their use to you. You assume sole responsibility for the selection of the Product (including the associated Programs) to achieve your intended results, and for the installation, use and results obtained therefrom.

LICENSE

- A. Panasonic Corporation hereby grants you a personal, non-transferable and non-exclusive right and license to use the Programs in accordance with the terms and conditions stated in this Agreement. You acknowledge that you are receiving only a LIMITED LICENSE TO USE the Programs and related documentation and that you shall obtain no title, ownership nor any other rights in or to the Programs and related documentation nor in or to the algorithms, concepts, designs and ideas represented by or incorporated in the Programs and related documentation, all of which title, ownership and rights shall remain with Panasonic Corporation or its suppliers.
- B. You may use the Programs only on the single Product which was accompanied by the Programs.
- C. You and your employees and agents are required to protect the confidentiality of the Programs. You may not distribute or otherwise make the Programs or related documentation available to any third party, by time-sharing or otherwise, without the prior written consent of Panasonic Corporation.
- D. You may not copy or reproduce, or permit to be copied or reproduced, the Programs or related documentation for any purpose, except that you may make one (1) copy of the Programs for backup purposes only in support of your use of the Programs on the single Product which was accompanied by the Programs. You shall not modify, or attempt to modify, the Programs.
- E. You may transfer the Programs and license them to another party only in connection with your transfer of the single Product which was accompanied by the Programs to such other party. At the time of such a transfer, you must also transfer all copies, whether in printed or machine readable form, of every Program, and the related documentation, to the same party or destroy any such copies not so transferred.
- F. You may not remove any copyright, trademark or other notice or product identification from the Programs and you must reproduce and include any such notice or product identification on any copy of any Program.
- G. In order to provide important customer support services for the Product (including any associated Programs), Programs may collect certain non-personally identifiable information from you regarding your Product. Such information does not identify you as an individual and may include, but is not limited to, model numbers, serial numbers and battery serial numbers. The Programs may send such information to servers of Panasonic Corporation. Panasonic Corporation does not use such information for any purpose other than for providing customer support services.

YOU MAY NOT REVERSE ASSEMBLE, REVERSE COMPILE, OR MECHANICALLY OR ELECTRONICALLY TRACE THE PROGRAMS, OR ANY COPY THEREOF, IN WHOLE OR IN PART.

YOU MAY NOT USE, COPY, MODIFY, ALTER, OR TRANSFER THE PROGRAMS OR ANY COPY THEREOF, IN WHOLE OR IN PART, EXCEPT AS EXPRESSLY PROVIDED IN THE LICENSE.

IF YOU TRANSFER POSSESSION OF ANY COPY OF ANY PROGRAM TO ANOTHER PARTY, EXCEPT AS PERMITTED IN PARAGRAPH E ABOVE, YOUR LICENSE IS AUTOMATICALLY TERMINATED.

TERM

This license is effective only for so long as you own or lease the Product, unless earlier terminated. You may terminate this license at any time by destroying, at your expense, the Programs and related documentation together with all copies thereof in any form. This license will also terminate effective immediately upon occurrence of the conditions thereof set forth elsewhere in this Agreement, or if you fail to comply with any term or condition contained herein. Upon any such termination, you agree to destroy, at your expense, the Programs and related documentation together with all copies thereof in any form.

YOU ACKNOWLEDGE THAT YOU HAVE READ THIS AGREEMENT, UNDERSTAND IT AND AGREE TO BE BOUND BY ITS TERMS AND CONDITIONS. YOU FURTHER AGREE THAT IT IS THE COMPLETE AND EXCLUSIVE STATEMENT OF THE AGREEMENT BETWEEN US, WHICH SUPERSEDES ANY PROPOSAL OR PRIOR AGREEMENT, ORAL OR WRITTEN, AND ANY OTHER COMMUNICATIONS BETWEEN US, RELATING TO THE SUBJECT MATTER OF THIS AGREEMENT.

This product incorporates the following software:

- (1) the software developed independently by or for Panasonic Corporation,
- (2) the software owned by third party and licensed to Panasonic Corporation,
- (3) the software licensed under the GNU General Public License Version 2.0 (GPL V2.0),
- (4) the software licensed under the GNU LESSER General Public License, Version 2.1 (LGPL V2.1), and/or
- (5) open source software other than the software licensed under the GPL V2.0 and/or LGPL V2.1.

The software categorized as (3) - (5) are distributed in the hope that it will be useful, but WITHOUT ANY WARRANTY, without even the implied warranty of MERCHANTABILITY or FITNESS FOR A PARTICULAR PURPOSE. Please refer to the detailed terms and conditions thereof shown in the "Reference Manual".

At least three (3) years from delivery of this product, Panasonic will give to any third party who contacts us at the contact information provided below, for a charge no more than our cost of physically performing source code distribution, a complete machine-readable copy of the corresponding source code covered under GPL V2.0, LGPL V2.1 or the other licenses with the obligation to do so, as well as the respective copyright notice thereof.

Contact Information: oss-cd-request@gg.jp.panasonic.com

The source code and the copyright notice are also available for free in our website below.

<http://panasonic.net/avc/oss/index.html>

ШЕКТЕУЛІ ҚОЛДАНЫС ЖӨНІНДЕГІ ЛИЦЕНЗИЯЛЫҚ КЕЛІСІМ

ОСЫ PANASONIC (“ӨНІМ”) ӨНІМІМЕН БІРГЕ ЖЕТКІЗІЛЕТІН БАҒДАРЛАМА ЖАСАҚТАМАСЫ (“БАҒДАРЛАМАЛАР”) ЕҢ СОҒҒЫ ҚОЛДАНУШЫ (“СІЗ”) ҮШІН ҒАНА ЛИЦЕНЗИЯЛАНҒАН ЖӘНЕ ОНЫ ТӨМЕНДЕ БЕРІЛГЕН ЛИЦЕНЗИЯ ҚАҒИДАЛАРЫНА СӘЙКЕС ҚАНА ҚОЛДАНУЫҢЫЗҒА БОЛАДЫ. БАҒДАРЛАМАЛАРДЫ ҚОЛДАНУЫҢЫЗ ОСЫ ЛИЦЕНЗИЯНЫҢ ҚАҒИДАЛАРЫМЕН КЕЛІСЕТІНІҢІЗ БОЛЫП ЕСЕПТЕЛЕДІ.

Бағдарламаларды Panasonic Corporation дамытты немесе басқа да жолдармен иемденді және олар осы лицензия бойынша қолдануыңыз үшін берілуде. Күткен нәтижелерге жету мақсатында Өнімді (ілеспе Бағдарламаларды қоса) таңдағаныңыз үшін, орнатқаныңыз, қолданғаныңыз және оның көмегімен алынған нәтижелер үшін өзіңіз ғана жауаптысыз.

ЛИЦЕНЗИЯ

- A. Panasonic Corporation осы арқылы бағдарламаларды Келісімде көрсетілген шарттар мен қағидаларға сәйкес қолдану құқығы мен лицензиясын жеке, басқаға беруге болмайтын және жалпыға ортақ түрде береді. Бағдарламаларды және ілеспе құжаттарды ҚОЛДАНУ ЛИЦЕНЗИЯСЫНЫҢ тек ШЕКТЕЛГЕН түрін алғаныңызды және Бағдарламалар мен ілеспе құжаттарға қатысты, сонымен қатар, бағдарламалар мен ілеспе құжаттарда берілген немесе жүзеге асқан алгоритмдер, тұжырымдар, әрлендіру және ойларға қатысты құқықтық атақ, иелену құқығын немесе басқа да құқықтарды алмағаныңызды және ол құқықтық атақ, иелену құқығы және басқа құқықтар Panasonic Corporation немесе оның жеткізушілерінікі екендегін растайсыз.
- B. Бағдарламаларды сол бағдарламалармен жабдықталған бір-ақ қана Өнімде пайдалануыңызға болады.
- C. Сіз және сіздің жұмысшыларыңыз, сонымен қатар, агенттеріңіз Бағдарламалардың құпиялығын қорғауы тиіс. Panasonic Corporation тарапының алдын-ала жазбаша келісімі болмайынша, бағдарламаларды немесе ілеспе құжаттарды таратуға немесе басқа да жолмен үшінші жақтың алуына, бірігіп пайдалану немесе басқаша, жағдай жасауға рұқсат жоқ.
- D. Бағдарламалармен жабдықталған бір-ақ қана Өнімде Бағдарламаларды пайдалануды қамтамасыз ету мақсатында жасалған резервтік көшіру үшін Бағдарламалардың бір (1) көшірмесін жасау құқығынан басқа мақсатта Бағдарламаларды немесе ілеспе құжаттарды көшіруге, қайта шығаруға, көшірмесін жасауға немесе қайта шығаруға рұқсат етуге болмайды. Бағдарламаларды өзгертуге немесе өзгертіп көруге болмайды.
- E. Бағдарламалар мен лицензияны басқа біреуге беруді сол бағдарламалармен жабдықталған жалғыз Өнімді берумен қатар жүргізуіңіз қажет. Осы кейіптегі беру кезінде, әр Бағдарламаның басып шығарылған немесе электронды түрдегі, және ілеспе құжаттардың, барлық көшірмелерін де беруіңіз немесе берілмей қалған көшірмелерді жоюыңыз қажет.
- F. Өнімнің авторлық құқығын, сауда белгісін немесе басқа да хабарландыру немесе айғақтау таңбаларын Бағдарламалардан алуыңызға болмайды және сондай хабарландыру немесе айғақтау таңбаларын әр Бағдарламаның кез-келген көшірмесі үшін қайта шығаруыңыз және жапсыруыңыз қажет.
- G. Өнім (соның ішінде, кез келген байланысты Бағдарламалар) үшін маңызды тұтынушыларды қолдау қызметтерін қамтамасыз ету үшін Бағдарламалар сізден Өнімге қатысты тұлғаңыз көрсетілмейтін ақпаратты жинауы мүмкін. Мұндай ақпарат тұлғаңызды көрсетпейді және мыналарды қамтуы мүмкін (бірақ олармен шектелмейді): үлгі нөмірлері, сериялық нөмірлер және батарея сериялық нөмірлері. Бағдарламалар мұнады ақпаратты Panasonic Corporation серверлеріне жіберуі мүмкін. Panasonic Corporation мұндай ақпаратты тұтынушыларды қолдау қызметтерін қамтамасыз етуден басқа ешбір мақсатта пайдаланбайды.

БАҒДАРЛАМАЛАРДЫ НЕМЕСЕ ОЛАРДЫҢ КӨШІРМЕСІН, ТОЛЫҚ НЕМЕСЕ БӨЛШЕК ТҮРІНДЕ, КЕРІ ЖИНАУҒА, КЕРІ ҚҰРАСТЫРУҒА НЕМЕСЕ МЕХАНИКАЛЫҚ НЕМЕСЕ ЭЛЕКТРОНДЫҚ ТҮРҒЫДАН АҢДУҒА ҚҰҚЫЛЫ ЕМЕССІЗ.

ЛИЦЕНЗИЯДА АНЫҚ КӨРСЕТІЛГЕН ЖАҒДАЙЛАРДАН БАСҚА КЕЗДЕ, БАҒДАРЛАМАЛАРДЫ НЕМЕСЕ ОЛАРДЫҢ КӨШІРМЕСІН, ТОЛЫҚ НЕМЕСЕ БӨЛШЕК ТҮРІНДЕ, ҚОЛДАНУҒА, КӨШІРУГЕ, ТҮРЛЕНДІРУГЕ, ӨЗГЕРТУГЕ НЕМЕСЕ ТАРАТУҒА БОЛМАЙДЫ.

ЕГЕР КЕЗ-КЕЛГЕН БАҒДАРЛАМАНЫҢ КЕЗ-КЕЛГЕН КӨШІРМЕСІНЕ ИЕЛІК ЕТУ ҚҰҚЫҒЫН БАСҚА БІРЕУГЕ БЕРСЕҢІЗ, ЖОҒАРЫДАҒЫ БӨЛІМДЕ КӨРСЕТІЛГЕН РҰҚСАТТАН БАСҚА КЕЗДЕ, ЛИЦЕНЗИЯҢЫЗ АВТОМАТТЫ ТҮРДЕ ДОҒАРЫЛАДЫ.

ҚАҒИДАЛАР

Бұл лицензия, ертерек доғарылмаған жағдайда, Өнімге иелік ету немесе жалдау мерзімі бойына жарамды. Бұл лицензияны, Бағдарламалар мен ілеспе құжаттарды және олардың кез-келген түрдегі көшірмелерін, өз есебіңізден, қалаған уақытта жою арқылы доғаруыңызға болады. Бұл лицензия осы Келісімде жоғарыда көрсетілген жағдайлар орын алғанда немесе оның ішіндегі кез-келген қағидалар мен жағдайлардың сіздің тарапыңыздан бұзылуы болған жағдайда да доғарылады. Осы кейіптегі доғару болған жағдайда, Бағдарламалар мен ілеспе құжаттарды барлық көшірмелерімен бірге өз есебіңізден жоюға келісім бересіз.

ОСЫ КЕЛІСІМДІ ОҚЫҒАНЫҢЫЗДЫ, ТҮСІНГЕНІҢІЗДІ ЖӘНЕ ШАРТТАРЫН БҰЗБАУҒА КЕЛІСІМ БЕРГЕНІҢІЗДІ РАСТАЙСЫЗ. СОНЫМЕН ҚАТАР, КЕЗ-КЕЛГЕН ҰСЫНЫС НЕМЕСЕ АЛДЫҢҒЫ, АУЫЗША НЕМЕСЕ ЖАЗБАША, КЕЛІСІМДЕРДІ ЖӘНЕ ОСЫ КЕЛІСІМНІҢ ТАҚЫРЫБЫНА СӘЙКЕС ЖАСАЛҒАН БАСҚА ДА ХАТ АЛМАСУДЫ АУЫСТЫРАТЫН ОСЫ АРАМЫЗДАҒЫ КЕЛІСІМНІҢ ТОЛЫҚ ЖӘНЕ ДАРА ЕКЕНДІГІМЕН КЕЛІСЕСІЗ.

Бұл өнім келесі бағдарламалық құралды қамтиды:

- (1) Panasonic Corporation әзірлеген немесе ол үшін тәуелсіз әзірленген бағдарламалық құрал,
 - (2) үшінші тарап иелік ететін және Panasonic Corporation компаниясына лицензияланған бағдарламалық құрал,
 - (3) GNU General Public License 2.0 нұсқасы (GPL V2.0) бойынша лицензияланған бағдарламалық құрал,
 - (4) GNU LESSER General Public License 2.1 нұсқасы (LGPL V2.1) бойынша лицензияланған бағдарламалық құрал және/немесе
 - (5) GPL V2.0 және/немесе LGPL V2.1 бойынша лицензияланған бағдарламалық құралдар басқа бастапқы коды ашық бағдарламалық құрал.
- (3) - (5) ретінде санатталған бағдарламалық құрал пайдалы болады деген үмітпен, бірақ ЕШБІР КЕПІЛДІКСІЗ, тіпті САТУ МҮМКІНДІГІ немесе НАҚТЫ МАҚСАТҚА ЖАРАМДЫЛЫҚҚА қатысты тұспалданатын кепілдіксіз таратылады. “Reference Manual” ішінде көрсетілген егжей-тегжейлі шарттар мен талаптарды қараңыз.
- Осыө нiмдi жеткiзуден бастап кемiнде үш (3) жыл бойы Panasonic бiзге төменде берiлген байланысу ақпараты арқылы хабарласқан кез келген адамға бастапқы кодты таратуды орындаудың құнынан аспайтын бағамен GPL V2.0, LGPL V2.1 бойынша лицензияланған немесе солай iстеу мiндеттемесi бар басқа лицензиялармен қамтылған сәйкес бастапқы кодтың компьютер оқи алатын толық көшiрмесiн, сонымен бiрге, оған қатысты авторлық құқық туралы ескертудi қамтамасыз етедi.

Байланыс ақпараты: oss-cd-request@gg.jp.panasonic.com

Бастапқы код пен авторлық құқық туралы ескерту де төмендегі веб-сайтта тегін қолжетімді.
<http://panasonic.net/avc/oss/index.html>

Техникалық сипаттама

Бұл бетте негізгі модельдің техникалық сипаттамасы қамтылған. Құрылғы параметрлеріне байланысты модель нөмірі өзгешеленуі мүмкін.

- Үлгі нөмірін тексеру үшін:
Сатып алу уақытында әкелінген компьютердің немесе қорабының астын қараңыз.
- Орталық процессор жылдамдығын, жад өлшемін және флэш жад бар дискінің өлшемін тексеру үшін:
Setup Utility бағдарламасын іске қосып, (→  Reference Manual “Setup Utility”) [Information] мәзірін таңдаңыз.
[Processor Speed]: Орталық процессор жылдамдығы, [Memory Size]: Жад көлемі, [Hard Disk]: Флэш жад бар дискінің өлшемі

■ Негізгі техникалық сипаттама

Орталық процессор	Intel® Core™ i5-6300U процессоры (3 МБ ¹¹ кэш, 3,00 ГГц) Intel® Turbo Boost технологиясы бар
Чип жиыны	Кірістірілген орталық процессор
Бейне контроллер	Intel® HD графикасы 520 (кіріктірме орталық процессор)
Негізгі жад ¹²	4 ГБ / 8 ГБ
Сақтау ³	Флэш жад бар диск : 128 ГБ / 256 ГБ / 512 ГБ Windows 10 Флеш жадтағы қалпына келтіру құралдары бар бөлім ретінде шамамен 20 ГБ пайдаланылады. (Пайдаланушылар бұл бөлімді пайдалана алмайды.) Шамамен 1 ГБ жүйе құралдары бар бөлім ретінде пайдаланылады. (Пайдаланушылар бұл бөлімді пайдалана алмайды.) Windows 7 <Тек Windows 7 төмендеу үлгісі үшін> Флеш жадтағы қалпына келтіру құралдары бар бөлім ретінде шамамен 50 ГБ пайдаланылады. (Пайдаланушылар бұл бөлімді пайдалана алмайды.) Шамамен 1 ГБ жүйе құралдары бар бөлім ретінде пайдаланылады. (Пайдаланушылар бұл бөлімді пайдалана алмайды.)
Көрсету әдісі	10,1 WUXGA түрі
Ішкі СКД ⁴	Ең көбі 16 777 216 түс (1920 × 1200 нүкте)
Сыртқы дисплей (HDMI) ⁵	65 536 / 16 777 216 түс (ең көбі 1920 × 1200 нүкте)
Сымсыз LAN ⁶	Intel® Dual Band Wireless-AC 8260 (a/b/g/n) → 38-бет
Bluetooth ⁷	→ 38-бет
Дыбыс	WAVE және MIDI форматтарын ойнату, Intel® High Definition Audio ішкі жүйені қолдау, моно динамик
Камера	Алдыңғы
	1280 × 720 нүкте, 30 кадр/с (бейне), Монауралдық микрофон
Сенсор	Қоршаған орта жарығының сенсоры, Магниттік сенсор, Гироскоптық сенсор, Акселерация сенсоры
Интерфейс	USB 3.0 порттары × 1 ⁸ / HDMI порты (А түрі) ⁹ / Кеңейту шина қосқышы / гарнитура (шағын ұяшық, 3,5 DIA, CTIA стандарты / тұтқа: Кедергі 32 Ом, шығыс қуат 4 мВт × 2, стерео / микрофон: Монауралдық кіріс)
Меңзеу құрылғысы	Дигитайзер + мультитач (сыйымдылықты) (анти-шағылысу, дигитайзер қалам (қамтылған) сенсорлы) қолғап / су режимі
Қорек көзі	AC адаптері немесе Батарея жинағы
AC адаптері ¹⁰	Кіру: 100 В - 240 В айнымалы ток, 50 Гц/60 Гц, шығыс: 16 В тұрақты ток, 4,06 А

■ Негізгі техникалық сипаттама

Батарея жинағы		Литий-ионды 11,1 В, ең азы 4080 мА/сағ (FZ-VZSU84AU)	
Жұмыс уақыты ^{*11}		Шамамен 14 сағат (FZ-VZSU84AU)	
Зарядтау уақыты ^{*12}	Қуат қосулы	Шамамен 3 сағат (FZ-VZSU84AU)	
	Қуат өшірулі	Шамамен 2,5 сағат (FZ-VZSU84AU)	
Тұтынылатын қорек мөлшері ^{*13}		Шамамен 30 Вт ^{*14} / шамамен 60 Вт (ҚОСУЛЫ күйде қайта зарядтағанда максималды)	
Физикалық өлшемдер (Е × Т × Б)		270 мм × 188 мм × 19 мм	
Салмағы		Шамамен 1,1 кг (FZ-VZSU84AU) Шамамен 1,3 кг (FZ-VZSU88U)	
Қоршаған орта	Жұмыс кезінде	Температура	-10 °C- 50 °C (IEC60068-2-1, 2) ^{*15}
		Ылғалдылық	30% дан 80% ҚЫ (Конденсациясыз)
	Сақтау	Температура	- 20 °C - 60 °C
		Ылғалдылық	30% дан 90% ҚЫ (Конденсациясыз)

■ Бағдарламалық жасақтама

Негізгі АЖ	Windows 10 Pro 64-bit
Орнатылған ОЖ ^{*16}	<p>Windows 10 Windows 10 Pro 64-bit</p> <p>Windows 7 Windows 7 Professional 32-bit Service Pack 1 (Windows 7 нұсқасына төмендетілген)^{*17} / Windows 7 Professional 64-bit Service Pack 1 (Windows 7 нұсқасына төмендетілген)^{*17}</p>
Алдын ала орнатылған бағдарламалық жасақтама ^{*16}	<p>PC Information Viewer, Intel® PROSet/Wireless Software, Intel® Wireless Bluetooth®, Camera Utility^{*18}, GPS Viewer^{*18}, Manual Selector, Microsoft Office Trial^{*20}, Recovery Disc Creation Utility, Intel® WiDi, Concealed Mode Settings Utility, Display Rotation Tool, Hand Writing Utility</p> <p>Windows 10 Panasonic PC Settings Utility^{*21}, Wireless Toolbox</p> <p>Windows 7 Adobe Reader, Battery Recalibration Utility, Infineon TPM Professional Package^{*18*19}, Dashboard for Panasonic PC, Power Plan Extension Utility, Touch Screen Mode Setting Utility^{*18}, Wireless Switch Utility, Wireless Connection Disable Utility^{*18*19} Camera Light Switch Utility^{*18}</p> <p>Aptio Setup Utility, PC-Diagnostic Utility, Hard Disk Data Erase Utility^{*22}</p>

Техникалық сипаттама

■ Сымсыз LAN^{*6}

Деректерді өткізу жылдамдықтары	IEEE802.11a : 54 Мб/с ^{*23} IEEE802.11b : 11 Мб/с ^{*23} IEEE802.11g : 54 Мб/с ^{*23} IEEE802.11n ^{*24} : HT20 = 150 Мб/с HT40 = 300 Мб/с IEEE802.11ac : VHT80 : 866,7 Мб/с VHT40 : 400 Мб/с VHT20 : 173,3 Мб/с
Қолдау көрсетілетін стандарт	IEEE802.11a / IEEE802.11b / IEEE802.11g / IEEE802.11n / IEEE802.11ac
Жіберу әдісі	OFDM жүйесі, DS-SS жүйесі

■ Bluetooth^{*7}

Bluetooth нұсқасы	Windows 10 4.1 / Windows 7 4.0 Классикалық режим / Төмен қуат режимі
Жіберу әдісі	FHSS жүйесі
Сымсыз арналар пайдаланылады	1-79 арналары / 0-39 арналары
Радио жиілігінің диапазоны	2,402 ГГц - 2,480 ГГц

■ Қосымша құрылғылар

Сымсыз WAN ^{*25}	LTE үйлесімді	
GPS	Чип: u-blox NEO-M8N GPS/GLONASS/SBAS қолдауы бар	
LAN	IEEE 802.3 10Base-T / IEEE 802.3u 100BASE-TX / IEEE 802.3ab 1000BASE-T	
Қауіпсіздік чипі ^{*26}	TPM (TCG V1.2 үйлесімді)	
Камера	Артқы ^{*27} 1280 × 720 нүкте, 30 кадр/с (бейне) / 3264 × 2448 нүкте (фотосурет)	
Смарт картасының слоты	× 1	
microSD жад картасы ұяшығы ^{*28}	× 1, microSDXC үйлесімді	
SIM карта слоты ^{*25}	× 1	
Магниттік жолақты карталарды оқу құралы	× 1	
Түйіссіз смарт карталарды оқу құралы	RF жиілігі: 13,56 МГц, ISO14443 Type-A, ISO14443 Type-B стандарттарымен үйлесімді	
USB 2.0 порты ^{*8}	× 1	
Barcode Reader	× 1	
Сериялық порт ^{*29}	× 1, Dsub 9 істікті аталық	
Батарея жинағы	(FZ-VZSU88U) Литий-ионды 10,8 В, ең азы 8700 мА/сағ	
Жұмыс уақыты ^{*11}	Шамамен 28 сағат (FZ-VZSU88U)	
З а р я д т а у у а қ ы т ы ^{*12}	Қуат қосулы	Шамамен 4 сағат (FZ-VZSU88U)
	Қуат өшірулі	Шамамен 3 сағат (FZ-VZSU88U)
Кірістірілген аралық батарея (ауыстырылмайды)	(Тек жұмыс істеп жатқанында ауыстыру үшін)	

- *1 1 МБ = 1 048 576 байт / 1 ГБ = 1 073 741 824 байт
- *2 Зауыттық әдепкінің жад көлемі модельге байланысты.
- *3 1 МБ = 1 000 000 байт / 1 ГБ = 1 000 000 000 байт. Сіздің операциялық жүйеңіз немесе кейбір қосымша бағдарламалар азырақ ГБ ретінде мәлімделеді.
- *4 ОЖ параметрлеріне байланысты.
- *5 Таңдауға болатын ажыратымдылық сыртқы дисплейдің техникалық сипаттамасына байланысты. Дисплей кейбір жалғанған сыртқы дисплейлерді пайдалана алмауы мүмкін.
- *6 Сымсыз LAN бар үлгі үшін ғана.
- *7 Bluetooth бар үлгі үшін ғана. Барлық Bluetooth сыртқы құрылғылардың жұмысына кепілдік бермейді.
- *8 Барлық USB сыйысымды сыртқы құрылғылардың жұмысына кепіл бермейді.
- *9 Барлық HDMI сыйысымды сыртқы құрылғылардың жұмысына кепіл бермейді.
- *10 AC адаптері, 240 В дейінгі АТ адаптері қуат көздерімен үйлесімді. Солтүстік Америкаға арналған құрылғы (үлгі нөмірінде 'M' суффиксімен анықталады) 125 В айнымалы токпен үйлесімді айнымалы ток сымымен қамтамасыз етіледі. 20-M-2-1
- *11 СКД жарықтығымен өлшенген: 60 қд/м²
- *12 Пайдалану жағдайларына байланысты немесе қосымша құрылғы қосылған кезде өзгереді.
- *13 Пайдалану жағдайларына, орталық процессор жылдамдығына, т.б. байланысты өзгереді.
- *14 Батарея блогы толық зарядталғанда (немесе зарядталу барысында) және компьютер өшірулі болғанда шамамен 0,5 Вт. Тіпті ауыспалы ток адаптері компьютерге жалғанбаған кезде, АТ адаптері АТ шығысына қосылған болса, (ең көбі 0,15 Вт), қуат оңай жұмсалады. 23-Kk-1
- *15 Номиналды жұмсалатын қуат. Өнімді ыстық немесе суық ортада пайдаланғанда, теріні бұл құрылғыға тигізбеңіз. (→ ҚОЛДАНУ НҰСҚАУЛАРЫ - Қолданудан бұрын оқыңыз)
- Ыстық немесе суық ортада пайдаланған кезде кейбір қосымша құралдар дұрыс жұмыс істемеуі мүмкін.
- Сыртқы құралдардың жұмыс қоршаған ортасын тексеріңіз.
- Бұл өнімді үздіксіз ыстық ортада пайдалану өнімнің қызмет мерзімін қысқартады. Осы қоршаған орта түрлерінде пайдаланбаңыз. Төмен температура ортасында пайдаланған кезде іске қосу баяу болуы немесе батареяның жұмысы уақыты қысқаруы мүмкін.
- Іске қосу кезінде флеш жад жылып жатқанда компьютер қуат тұтынады. Сондықтан, батарея қуатын пайдаланып жатсаңыз және қалған қуат аз болса, компьютер іске қосылмауы мүмкін.
- *16 Алдын ала орнатылған операциялық жүйеден және флеш жадпен қалпына келтіруді және қалпына келтіру дискін пайдаланып орнатылған операциялық жүйеден басқа жүйе үшін бұл компьютердің әрекеттеріне кепілдік берілмейді.
- *17 Бұл жүйе Windows 7 Professional бағдарламалық жасақтамасымен бірге орнатылады және Windows 10 Pro бағдарламалық жасақтамасының лицензиясымен беріледі. Бір ретте Windows бағдарламалық жасақтамасының бір нұсқасын ғана пайдалана аласыз. Нұсқалар арасында ауыстыру, бір нұсқаны жойып, екінші нұсқаны жоюды қажет етеді.
- *18 Үлгілерге байланысты бұл бағдарламалық жасақтама орнатылмайды.
- *19 Пайдаланар алдында орнатылуы қажет.
- *20 Сынау аяқталған соң осы бағдарламалық жасақтаманы пайдалануды жалғастыру үшін, экрандағы келесі нұсқаулар бойынша лицензияны сатып алыңыз.
- *21 Panasonic PC Settings Utility келесі функцияларды қамтиды: Battery Charge Speed / Battery Recalibration / Touch Operation Support / Power Saving Settings /т.б.
- *22 Қалпына келтіру дискінде орындаңыз.
- Windows 7**
- Я болмаса, флеш жадының қалпына келтіру бөлімінде орындаңыз.
- *23 Бұл - IEEE802.11a+b+g+n стандарттарында көрсетілген жылдамдықтар. Нақты жылдамдықтар өзгеше болуы мүмкін.
- *24 “WPA-PSK”, “WPA2-PSK” немесе “none” орнатылса қолжетімді болып табылады. Тек компьютер арқылы HT40 қосылғанда және байланысты кіру нүктесі HT40 қолдаса қол жетімді.

Техникалық сипаттама

- *25 Сипаттамалар модельге байланысты ерекшеленеді.
SIM картасын (15 мм × 25 мм) SIM карта слотына салу керек.

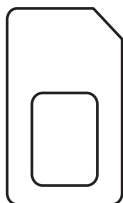

- *26 **Windows 7**
Жұмыс үстелінде [Manual Selector] белгішесін екі рет түртіп, “Installation Manual for Trusted Platform Module (TPM)” тармағын таңдаңыз.
- *27 Техникалық сипаттама үлгіге байланысты өзгеріп отыруы мүмкін.
Бағдарламалық жасақтаманың техникалық сипаттамасына байланысты келесі жағдайлар орын алуы мүмкін. Бұл жағдайларда кішірек ажыратымдылықты таңдаңыз.
- Үлкен ажыратымдылықты таңдау мүмкін емес.
- Үлкен ажыратымдылықты таңдағанда қате орын алады.
- *28 Жұмыс сыйымдылығы 2 ГБ-қа дейінгі Panasonic microSD жад картасын және сыйымдылығы 32 ГБ-қа дейінгі Panasonic microSDHC жад картасын пайдаланып сыналды және расталды.
Басқа microSD жабдықтарындағы жұмыс кепілдендірілмейді.
- *29 Сериялық құрылғыны жалғау үшін сериялық түрлендіру кабелі (қамтылған) қажет.

Panasonic Corporation

Osaka, Japan

Импорттаушының аты мен мекенжайы ЕО заңнамасына сай келеді

Panasonic System Communications Company Europe,

Panasonic Marketing Europe GmbH

Hagenauer Straße 43

65203 Wiesbaden

Germany

Web Site : <http://panasonic.net/avc/pc/>

55-Kk-1