

# Panasonic®

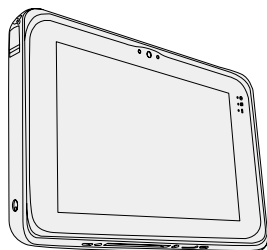

## ISTRUZIONI PER L'USO

### Guida di base

### Tablet Computer

N. modello serie **FZ-B2**

## Indice

### Come iniziare

Introduzione.....	2
Descrizione delle parti .....	4
Utilizzo del computer per la prima volta.....	7
Accensione/spegnimento e sospensione/riattivazione...	10
Operazioni di immissione .....	11

### Informazioni utili

Manipolazione e manutenzione.....	14
-----------------------------------	----

### Ricerca guasti

Ricerca guasti (base).....	20
----------------------------	----

### Appendice

Specifiche .....	23
Garanzia limitata standard.....	26

Come iniziare

Informazioni utili

Ricerca guasti

Appendice

Si prega di leggere attentamente le presenti istruzioni prima di utilizzare questo prodotto e di conservare il presente manuale per uso futuro.

# Introduzione

---

Grazie per aver acquistato questo prodotto Panasonic. Per ottenere le migliori prestazioni e sicurezza, leggere con attenzione le seguenti istruzioni.

## ■ Termini e illustrazioni delle istruzioni

**ATTENZIONE** :

Situazioni che possono essere causa di lesioni minori o moderate.

**NOTA** :

Informazioni utili.

→ :

Pagina di queste Istruzioni per l'uso o del Operating Instructions - Reference Manual.

 :

Riferimento ai manuali a video.

- Alcune illustrazioni sono semplificate per consentire la comprensione e possono differire dall'unità effettiva.
- Se non si accede come proprietario, non sarà possibile utilizzare alcune funzioni o non sarà possibile visualizzare alcune schermate.
- Per ottenere le informazioni più aggiornate sui prodotti opzionali, consultare i relativi cataloghi o altro materiale informativo.

## ■ Dichiarazione liberatoria

Le specifiche del computer ed i manuali sono soggetti a modifiche senza preavviso.

Panasonic Corporation non si assume alcuna responsabilità a fronte dei danni dovuti direttamente o indirettamente ad errori, omissioni o discrepanze tra il computer ed i manuali.

---

## ■ Marchi di fabbrica

Intel is a registered trademark or trademark of Intel Corporation.

microSDHC Logo è un marchio di fabbrica di SD-3C, LLC.



Adobe, il logo Adobe e Adobe Reader sono marchi di fabbrica registrati o marchi di fabbrica di Adobe Systems Incorporated negli Stati Uniti e/o in altri paesi. Bluetooth® è un marchio di fabbrica registrato appartenente a Bluetooth SIG, Inc., Stati Uniti e concesso in licenza a Panasonic Corporation. I nomi dei prodotti, i marchi e così via riportati nel presente manuale sono marchi di fabbrica o marchi di fabbrica registrati dei relativi proprietari.

Questo prodotto è concesso in licenza in base alla AVC Patent Portfolio License, alla VC-1 Patent Portfolio License e alla MPEG-4 Visual Patent Portfolio License per l'uso personale dell'utente o altri usi per i quali non si riceve remunerazione per

- (i) codificare video in conformità alle normative AVC Standard, VC-1 Standard e MPEG-4 Visual Standard ("AVC/VC-1/MPEG-4 Video") e/o
- (ii) decodificare video AVC/VC-1/MPEG-4 codificato da un utente occupato in un'attività personale e/o ottenuto da un provider video in possesso di licenze idonee per fornire video AVC/VC-1/MPEG-4. Nessuna licenza viene concessa o sarà considerata implicita per qualsiasi altro uso. Ulteriori informazioni possono essere ottenute da MPEG LA, LLC. Consultare il sito <http://www.mpegla.com>.

## ■ Manuale a video

Per ulteriori informazioni sul computer, consultare il manuale a video attenendosi alle seguenti procedure.

- ① Toccare  - [  OnlineManual].

Quando è preparato più di un manuale a video, il nome dei manuali viene elencato nella procedura di cui sopra. Toccare un manuale a cui si vuole accedere dall'elenco.

# Descrizione delle parti

## Lato anteriore

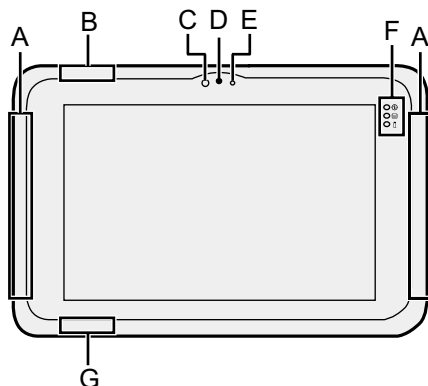

### A: Antenna WAN wireless

<Solo per modelli con WAN wireless>

→ *Operating Instructions - Reference Manual* "Wireless WAN"

### B: Antenna Wi-Fi

→ *Operating Instructions - Reference Manual* "Wi-Fi"

### C: Sensore di luci d'ambiente

Il sensore di luci d'ambiente è dotato di una funzione di regolazione automatica della luminosità che regola il display. (→ Pagina 16)

### Webcam anteriore

→ *Operating Instructions - Reference Manual* "Photos and Videos"

### D: Obiettivo della webcam

### E: Indicatore della webcam

### F: Indicatori LED

: Indicatore di alimentazione  
Off: spento, Verde: acceso, Verde lampeggiante: Sospensione (a seconda dello stato di esecuzione del software, l'indicatore potrebbe essere verde (non lampeggiante)).

: Stato unità

: Stato batteria

→ Pagina 15 "Quando l'indicatore della batteria non si accende"

→ *Operating Instructions - Reference Manual* "Battery Power"

### G: Antenna Wi-Fi / Antenna Bluetooth

→ *Operating Instructions - Reference Manual* "Wi-Fi" "Bluetooth"

## Lato sinistro

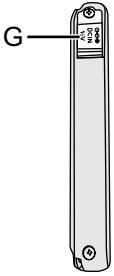

## Parte superiore

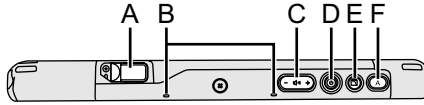

## Parte inferiore

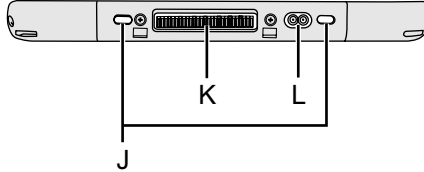

## Lato destro

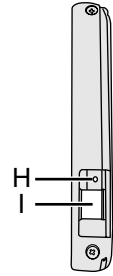

### **A: Porta USB tipo C 3.1**

→  *Operating Instructions - Reference Manual* "USB Devices"

### **B: Microfono**

### **C: Tasto Volume**

### **D: Interruttore di alimentazione**

### **E: Tasto Blocco rotazione**

→  *Operating Instructions - Reference Manual* "User Button"

### **F: Tasto A**

→  *Operating Instructions - Reference Manual* "User Button"

### **G: Presa DC-IN**

### **H: Presa cuffie**

È possibile collegare cuffie con microfono o cuffie audio semplici.

### **I: Porta USB tipo A 3.0**

→  *Operating Instructions - Reference Manual* "USB Devices"

### **J: Blocco di sicurezza**

È possibile collegare un cavo Kensington.

Per ulteriori informazioni, leggere il manuale in dotazione con il cavo.

### **K: Connettore bus di espansione**

→  *Operating Instructions - Reference Manual* "Cradle"

### **L: Connettore antenna esterna**

<Solo per modelli con WAN wireless>

# Descrizione delle parti

## Lato posteriore

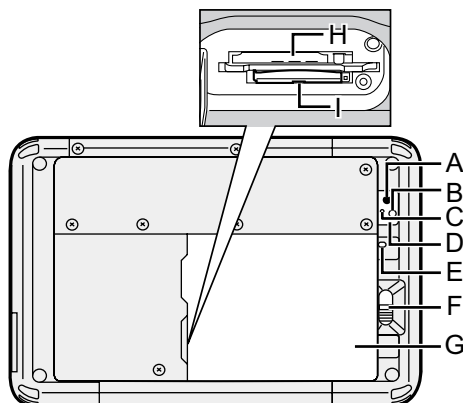

### Webcam posteriore

- *Operating Instructions - Reference Manual* “Photos and Videos”

**A:** Obiettivo della webcam

**B:** Luce della webcam

**C:** Indicatore della webcam

**D:** Altoparlante

**E:** Indicatore della batteria

<Solo per modelli con batteria Bridge integrata>

**F:** Fermo della batteria

- *Operating Instructions - Reference Manual* “Battery Power”

**G:** Batteria

**H:** Slot per schede microSIM

<Solo per modelli con WAN wireless>

- *Operating Instructions - Reference Manual* “Wireless WAN”

## Parte superiore (opzionale)

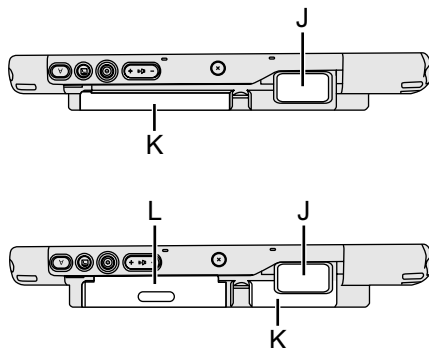

**I:** Slot per schede di memoria microSD

- *Operating Instructions - Reference Manual* “MicroSD Memory Card”

**J:** Lettore codice a barre

<Solo per modelli con lettore codice a barre>

- *Operating Instructions - Reference Manual* “Barcode Reader”

**K:** Batteria Bridge integrata

<Solo per modelli con batteria Bridge integrata>

**L:** Lettore Smart Card

<Solo per modelli con lettore Smart Card>

- *Operating Instructions - Reference Manual* “Smart Card”

# Utilizzo del computer per la prima volta

## ■ Preparazione

① Verificare e identificare gli accessori in dotazione.

In caso vi siano degli accessori mancanti, contattare il Panasonic Technical Support.

• Alimentatore CA . 1 • Cavo CA . . . . . 1 • Batteria . . . . . 1

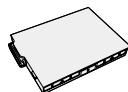
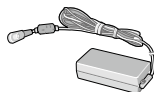

N. modello: CF-AA6373A

N. modello: FZ-VZSU94W

- Stilo . . . . . 1
- Cinghia a mano . . . . . 1<sup>\*1</sup>
- Panno morbido di pulizia . . . . . 1
- ISTRUZIONI PER L'USO - Leggimi . . . . . 1

<sup>\*1</sup> Non incluso con alcuni modelli.

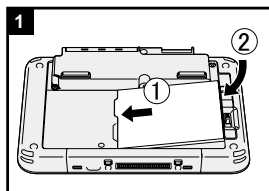

### 1 Inserimento della batteria.

Capovolgere il computer e inserire il gruppo batteria finché non scatta in posizione.

- Assicurarsi che non vi siano oggetti estranei sotto il computer.

#### ATTENZIONE

- Assicurarsi che il fermo sia chiuso correttamente. In caso contrario, è possibile che la batteria cada durante il trasporto del computer.
- Non toccare i terminali della batteria e del computer. Questo potrebbe sporcare o danneggiare i terminali e causare malfunzionamenti della batteria e del computer.

# Utilizzo del computer per la prima volta

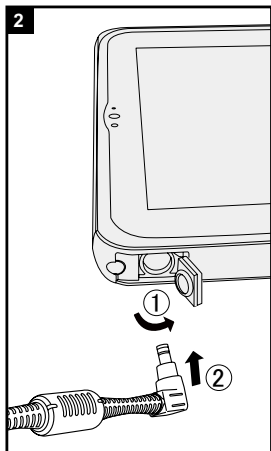

## 2 Collegare il computer ad una presa di alimentazione.



La ricarica della batteria inizierà automaticamente.

### ATTENZIONE

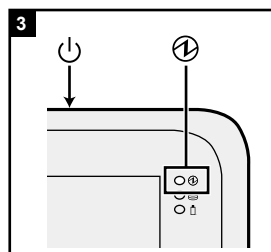
- Non scollegare l'adattatore CA prima di aver completato la procedura Utilizzo del computer per la prima volta.
- Quando si utilizza il computer per la prima volta, non collegare alcuna periferica tranne la batteria e l'adattatore CA.
- **Uso dell'adattatore CA**
  - Durante i temporali è possibile che si verifichino improvvise cadute di tensione. Quando non si utilizzano le sole batterie, si consiglia di utilizzare un gruppo di continuità (UPS), dato che tali eventi possono danneggiare il computer.



## 3 Accendere il computer.

Premere l'interruttore di alimentazione  finché l'indicatore di alimentazione  non si accende.

Quando si accende il computer per la prima volta dopo l'acquisto, potrebbero essere necessari circa 5 minuti prima di visualizzare la schermata "Benvenuto" descritta al passaggio 4.





### ATTENZIONE

- Non premere ripetutamente l'interruttore di alimentazione né tenerlo premuto per più di quattro secondi.
- Non devono essere effettuate modifiche dell'impostazione predefinita della Setup Utility prima di aver completato la procedura Utilizzo del computer per la prima volta.

## 4 Inizializzazione del computer

- ① Quando si visualizza la schermata "Benvenuto", toccare il nome della lingua e scorrere l'elenco delle lingue, quindi toccare la lingua che si vuole utilizzare e toccare .
- ② <Solo per modelli con WAN wireless>  
Quando si visualizza la schermata "Insert SIM card", toccare [IGNORA].





- ③ Quando si visualizza la schermata “Seleziona rete Wi-Fi”, eseguire una delle seguenti operazioni.
  - Se si desidera configurare il Wi-Fi, seguire le istruzioni sullo schermo.
  - Se non si desidera configurare il Wi-Fi, toccare [IGNORA], quindi toccare [IGNORA COMUNQUE] quando si visualizza il messaggio di conferma.
- ④ Quando si visualizza la schermata “Data e ora”, confermare le impostazioni e toccare [AVANTI].
- ⑤ Quando si visualizza la schermata “Nome”, inserire il proprio nome, quindi toccare [AVANTI].
- ⑥ Quando si visualizza la schermata “Proteggi il tuo telefono”, toccare l’elemento da impostare, quindi toccare [AVANTI].  
 Se si seleziona “Protect this device and ...”, si visualizza la schermata “Choose screen lock”. Impostare il metodo di blocco dello schermo seguendo le istruzioni visualizzate sullo schermo e toccare [AVANTI].  
 Se si deseleziona “Protect this device and ...”, toccare [IGNORA] e [IGNORA COMUNQUE].
- ⑦ Quando si visualizza la schermata “Servizi Google™”, confermare il messaggio e toccare gli elementi da impostare, quindi toccare [AVANTI].
- ⑧ Quando si visualizza la schermata “Benvenuto”, toccare [OK].
- ⑨ Effettuare il collegamento a Internet tramite rete Wi-Fi o WAN wireless. (→  *Operating Instructions - Reference Manual* “Wireless Communication”)  
 Per effettuare il collegamento a Internet mediante WAN wireless è necessario inserire una scheda microSIM. (→  *Operating Instructions - Reference Manual* “Wireless WAN”)
- ⑩ Tappare  -  [Impostazioni] -  [Informazioni sul tablet] - [Aggiornamenti sistema] - [Download].  
 Seguire le istruzioni sullo schermo.

#### ATTENZIONE

- <Solo per modelli con WAN wireless>  
 Non attaccare etichette sulle schede microSIM; in caso contrario, potrebbero verificarsi malfunzionamenti.

# Accensione/spegnimento e sospensione/riattivazione

## Accensione

- ① Premere  (interruttore di alimentazione) finché  (indicatore di alimentazione) non si accende.
- ② Far scorrere l'icona  verso l'alto.



### ATTENZIONE

- Non premere ripetutamente l'interruttore di alimentazione.
- Dopo aver spento questo computer, attendere almeno 10 secondi prima di riaccenderlo.
- Non eseguire la seguente operazione finché l'indicatore dell'unità  non si spegne.
  - Collegare o scollegare l'adattatore CA
  - Premere l'interruttore di alimentazione
  - Toccare pulsanti tablet, schermo o mouse esterno

### NOTA

- Il tipo di blocco può essere modificato toccando  - [Impostazioni] - [Sicurezza] - [Blocco schermo].

## Spegnimento

- ① Tenere premuto  (interruttore di alimentazione) finché non si visualizza la schermata "Spegni".
- ② Toccare [  Spegni ].

## Sospensione



Al momento dell'acquisto, lo schermo si spegne automaticamente dopo 1 minuto di inattività. Per spegnere manualmente lo schermo, eseguire la seguente operazione.

- ① Premere  (interruttore di alimentazione).  
Lo schermo si spegne.

### NOTA

- Lo schermo si spegne automaticamente dopo 1 minuto. È possibile cambiare il tempo per lo spegnimento automatico dello schermo toccando  - [Impostazioni] - [Display] - [Sospensione].

## Riattivazione

- ① Premere  (interruttore di alimentazione) finché  (indicatore di alimentazione) non si accende.
- ② Far scorrere l'icona  verso l'alto.

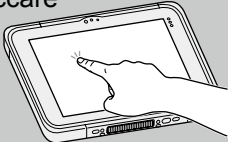
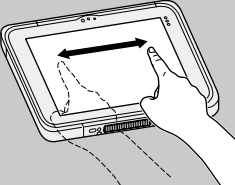
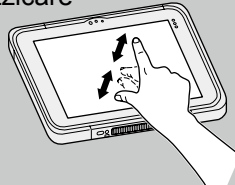

# Operazioni di immissione

## Operazioni di immissione sullo schermo

<p>Toccare</p> 	<p>Selezionare elementi o opzioni.</p>
<p>Toccare e tenere premuto</p>	<p>Aprire opzioni speciali.</p>
<p>Far scorrere</p>	<p>Scorrere lo schermo.</p>
<p>Dare un colpo</p> 	<p>Scorrere lo schermo rapidamente.</p>
<p>Trascinare e rilasciare</p>	<p>Muovere un elemento.</p>
<p>Pizzicare</p> 	<p>Ingrandire o ridurre lo schermo. A seconda delle applicazioni, è possibile ingrandire o ridurre anche con un doppio tocco sullo schermo.</p>

Come iniziare

## Pulsanti

	<p>Tasto Volume</p>
	<p>Interruttore di alimentazione Consente di accendere o spegnere il computer.</p>
	<p>Tasto Blocco rotazione Al momento dell'acquisto, se si preme questo pulsante è possibile abilitare e disabilitare la funzione di rotazione automatica. È possibile modificare questa funzione da User Button Manager.</p>

# Operazioni di immissione

A

Tasto A

Al momento dell'acquisto, se si preme questo pulsante si avvia "Dashboard". Se [Modalità nascosta] è impostato su [Enabled] nella BIOS Setup Utility, questo pulsante attiva/disattiva la Modalità nascosta. È possibile modificare questa funzione da User Button Manager.

## Schermata Home

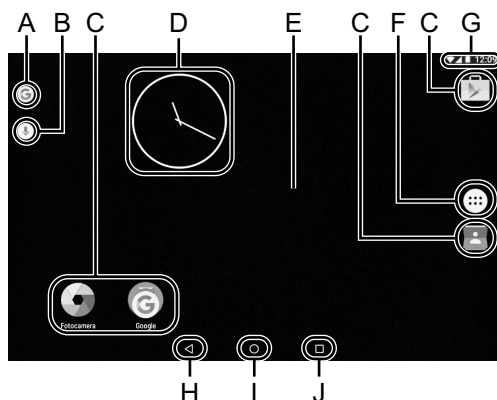

### A: Ricerca

Ricerca su internet e su questo computer utilizzando Google search. possibile immettere i termini di ricerca utilizzando la tastiera sullo schermo.

### B: Ricerca vocale

Ricerca su internet e su questo computer utilizzando Google search. È possibile immettere i termini di ricerca a voce.

### C: Collegamenti ad applicazioni

Aprire un'applicazione. È possibile aggiungere/rimuovere collegamenti ad applicazioni sulla/dalla schermata Home.

### D: Widget

Le applicazioni piccole sulla schermata Home. Alcuni widget visualizzano le informazioni più aggiornate (orologio, calendario, meteo, e-mail, ecc.) sulla schermata Home.

### E: Schermata Home

Il punto di partenza in questo computer. È possibile mettere collegamenti, widget e altri elementi sulla schermata Home.

È possibile aggiungere, eliminare e ordinare elementi sulla schermata Home.

### F: Applicazioni

Visualizzare tutte le applicazioni e i widget. Toccare un'applicazione/un widget da aprire dall'elenco.

## G: Dettaglio di stato

Si visualizzano il dettaglio di stato (carica restante della batteria, stato della rete, etc.) e l'orologio. Scorrere dal bordo superiore dello schermo e toccare l'intestazione nell'area ombreggiata delle notifiche per visualizzare le impostazioni rapide. Le impostazioni rapide visualizzano lo stato della rete, la carica restante della batteria ed altri dettagli.

Quando si tocca [🔧 Impostazioni], si apre l'applicazione Impostazioni.

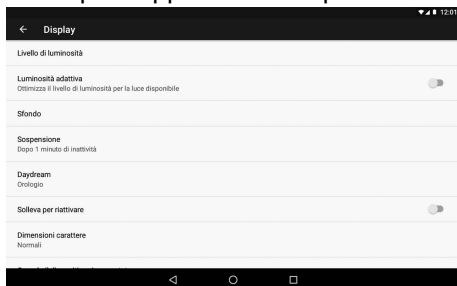

## H: Indietro

Tornare alla schermata indietro.

## I: Home

Tornare alla schermata home.

## J: Applicazioni recenti

Visualizza le applicazioni recenti. Toccare un'applicazione da aprire dall'elenco.

Per rimuovere un'applicazione dall'elenco, far scorrere l'applicazione a sinistra o a destra o toccare l'icona [×] nell'angolo in alto a destra della finestra delle applicazioni.

# Manipolazione e manutenzione

## Ambiente di funzionamento

- Posizionare il computer su una superficie piana e stabile, non soggetta ad urti, vibrazioni e pericolo di cadute. Non posizionare il computer rivolto verso l'alto o capovolto. Se il computer dovesse essere sottoposto ad un forte impatto, potrebbe danneggiarsi.

- Ambiente di funzionamento

Temperatura: Funzionamento: Da -10 °C a 50 °C (IEC60068-2-1, 2)<sup>\*1</sup>

Immagazzinamento: Da -20 °C a 60 °C

Umidità: Funzionamento: Da 30% a 80% di umidità relativa (senza condensa)

Immagazzinamento: Da 30% a 90% di umidità relativa (senza condensa)

Anche quando compreso negli intervalli di temperatura/umidità indicati, l'utilizzo per un tempo esteso in condizioni ambientali estreme, nelle vicinanze di fumo o in luoghi in cui si utilizza olio o dove vi è molta polvere causerà il deterioramento del prodotto e una riduzione della sua durata.

- <sup>\*1</sup> Evitare il contatto dell'epidermide con questo prodotto quando lo si usa in un ambiente caldo o freddo.

Se il computer è bagnato a temperature di 0 °C o inferiori, potrebbero verificarsi danni causati da congelamento. Assicurarsi di asciugare il computer a tali temperature.

- Non posizionare il computer nelle aree seguenti, in quanto potrebbe venire danneggiato.
  - In prossimità di apparecchiature elettroniche. Potrebbero verificarsi distorsioni o interferenze.
  - In ambienti con temperature estremamente alte o estremamente basse.
- Dato che il computer si riscalda durante il funzionamento, mantenerlo a distanza da elementi sensibili al calore.
- <Solo per modelli con batteria Bridge integrata>  
Non posizionare fonti di forte magnetismo quali ad esempio calamite in prossimità del computer. Potrebbe verificarsi un malfunzionamento.

## Precauzioni nella manipolazione

Questo computer è stato progettato per ridurre le sollecitazioni meccaniche sui suoi componenti quali LCD e unità di memoria flash. Ciononostante non viene fornita alcuna garanzia per eventuali problemi dovuti a urti. Maneggiare il computer con estrema attenzione.

- Durante il trasporto del computer:
  - Spegnerne il computer.
  - Rimuovere tutti i dispositivi esterni, cavi, Smart Card e altri oggetti sporgenti.
  - Non lasciar cadere il computer ed evitare gli urti con oggetti solidi.
  - Non afferrare lo schermo.

- In aereo, portare sempre il computer con sé ed evitare di riporlo nel bagaglio da stiva. Quando si utilizza il computer su un aereo, attenersi alle istruzioni della compagnia aerea.
- Quando si porta con sé una batteria aggiuntiva, riporla in una borsa di plastica per proteggerne i terminali.
- Il touchscreen è progettato per essere utilizzato con le dita. Non appoggiare oggetti sulla sua superficie, né premere su di esso con forza con oggetti acuminati o duri che possano lasciare segni (es. unghie, matite e penne a sfera).
- Evitare che il touchscreen entri in contatto con sostanze dannose quali quelle oleose. Il puntatore potrebbe non funzionare correttamente.
- Prestare attenzione a non scivolare e a non ferirsi durante il trasporto del computer.
- Utilizzare esclusivamente l'apposito stilo per toccare lo schermo. Non appoggiare oggetti sulla sua superficie, né premere su di esso con forza con oggetti acuminati o duri che possano lasciare segni (es. unghie, matite e penne a sfera).
- Non usare lo schermo se sulla sua superficie è presente polvere o sporco (es. olio). In caso contrario, lo sporco presente sullo schermo/sull'apposito stilo potrebbe graffiare la superficie dello schermo o impedire il corretto funzionamento dello stilo.
- Utilizzare l'apposito stilo solo per toccare lo schermo. In caso contrario, si potrebbe danneggiare l'apposito stilo e graffiare lo schermo.

### ■ Quando l'indicatore della batteria non si accende

L'indicatore della batteria non si accende anche se l'adattatore CA e la batteria sono collegati correttamente al computer per i seguenti motivi.

- La protezione dell'adattatore CA potrebbe essere in funzione. In tal caso, estrarre il cavo CA e attendere oltre 1 minuto prima di ricollegarlo.

### ■ Utilizzo delle periferiche

Per evitare danni ai dispositivi, attenersi alle seguenti istruzioni e al *Operating Instructions - Reference Manual*. Leggere attentamente i manuali di istruzioni delle periferiche.

- Utilizzare solamente periferiche conformi alle specifiche del computer.
- Collegare i connettori nella posizione corretta.
- Qualora l'inserimento risultasse difficoltoso, non tentare di forzare ma verificare la forma del connettore, la direzione, l'allineamento dei pin e così via.
- Se sono state fornite viti, serrarle correttamente.
- Durante il trasporto del computer, rimuovere i cavi. Non tirare i cavi.

# Manipolazione e manutenzione

- **Protezione del computer dall'utilizzo non autorizzato Wi-Fi/Bluetooth/Wireless WAN**
- Prima di utilizzare Wi-Fi/Bluetooth/Wireless WAN, eseguire le impostazioni corrette, quali ad esempio la codifica dei dati.

## ■ Sensori

Il presente computer è dotato di quattro sensori (sensore di accelerazione, sensore giroscopico, sensore magnetico, sensore di luci d'ambiente) utilizzabile con tutti i software compatibili.

Poiché la precisione di ciascuna uscita del sensore dipende dall'ambiente operativo e da altre condizioni, il risultato deve essere utilizzato solo come riferimento.

Il sensore di accelerazione, il sensore giroscopico e il sensore magnetico sono situati nella parte inferiore centrale del display LCD. I risultati del rilevamento di ciascun sensore possono variare a seconda della modalità di visualizzazione, del modo in cui si tiene il computer, del software applicativo in uso e di altri fattori.

## ● Regolazione automatica della luminosità

Il computer è dotato di una funzione di regolazione automatica della luminosità che regola il display in base al sensore di luci d'ambiente. È possibile regolare la funzione di regolazione automatica come segue.

- ① Toccare  - [  Impostazioni ] - [  Display ].
- ② Toccare [  ] per [ Livello luminosità ] e attivarla.

Il sensore di luci d'ambiente si trova nella parte superiore del display LCD.

La luce ambientale non può essere rilevata correttamente se l'area è ostruita o sporca.



---

## ● Sensore magnetico

Il sensore magnetico del computer rileva il geomagnetismo. Pertanto, il sensore magnetico potrebbe non funzionare correttamente e i valori potrebbero essere imprecisi soprattutto nei seguenti ambienti.

- All'interno o in prossimità di strutture in acciaio come edifici o ponti
  - All'interno o in prossimità di automobili oppure in prossimità di linee elettriche ferroviarie
  - In prossimità di mobili metallici o apparecchiature
  - Quando l'adattatore CA o altre periferiche vengono avvicinati al computer
  - In prossimità di magneti, altoparlanti o altri oggetti con forti campi magnetici
- Le indicazioni magnetiche indicate dal sensore magnetico potrebbero non essere accurate subito dopo l'acquisto o in ambienti con scarsi campi magnetici.

In tali casi, accendere il computer e spostarlo come segue.

- ① Tenere il computer in modo che il lato del display sia rivolto verso il basso e sia in piano.
- ② Tenendo il computer in piano, ruotarlo di 90 gradi od oltre in senso orario.
- ③ Riportare il computer alla posizione ① e ruotarlo di 90 gradi od oltre in senso antiorario.
- ④ Riportare il computer alla posizione ①.
- ⑤ Inclinare il computer di 90 gradi od oltre a sinistra in modo che il lato sinistro del computer si inclini verso il basso.
- ⑥ Riportare il computer alla posizione ① e inclinarlo di 90 gradi od oltre a destra in modo che il lato destro del computer si inclini verso il basso.

---

### ATTENZIONE

- Tenere saldamente il computer quando lo si sposta. Forti urti conseguenti alla caduta del computer potrebbero causare danni.
-

# Manipolazione e manutenzione

## Manutenzione

Eliminare immediatamente eventuali gocce d'acqua o altre macchie che possano entrare in contatto con la superficie del pannello a cristalli liquidi. In caso contrario, la superficie potrebbe macchiarsi.

### Pulizia del pannello LCD

Utilizzare il panno morbido di pulizia. (Per ulteriori informazioni, consultare “Suggestions About Cleaning the LCD Surface” →  *Operating Instructions - Reference Manual* “Maintaining the performance of the screen”.)

### Pulizia di zone diverse dal pannello LCD

Pulire con un panno morbido e asciutto, ad esempio una garza. Quando si utilizza un detergente, inumidire un panno morbido con detergente diluito con acqua e strizzarlo accuratamente.

## ATTENZIONE

- Non utilizzare benzene, solventi o alcol denaturato, in quanto possono danneggiare le superfici scolorendole, ecc. Non utilizzare prodotti disponibili in commercio per la pulizia della casa e cosmetici poiché possono contenere componenti dannosi per la superficie dell'apparecchiatura.
- Non applicare acqua o detergente direttamente sul computer, in quanto il liquido potrebbe penetrare nel computer e provocare malfunzionamenti o danni.
- Usare un panno morbido e asciutto per rimuovere eventuali gocce d'acqua dalla superficie dell'unità. Non usare un microonde per asciugare l'unità. In caso contrario è possibile che si verifichino malfunzionamenti o danni.

## Manutenzione

Prima di abilitare “Encrypt tablet” in  - [ Impostazioni] - [ Sicurezza] - [Esegui crittografia tablet], effettuare la copia di backup dei dati. Se si verifica un problema durante la codifica, i dati presenti nel computer saranno eliminati.

## Smaltimento del computer

### ■ Preparazione

- Rimuovere tutte le periferiche (scheda di memoria microSD, ecc.).
- Eseguire “Reimpostazione dei dati predefiniti” per cancellare i dati memorizzati.

<Solo per modelli con batteria Bridge integrata>

<Per Europa e Stati Uniti/Canada>

### Avvertenza per i clienti

Non rimuovere personalmente la batteria. La batteria deve essere rimossa da personale qualificato. Quando si procede allo smaltimento di questo prodotto, rivolgersi a personale qualificato per rimuovere la batteria.

## Avvertenza per il personale qualificato addetto alla rimozione della batteria

Procedere all'adeguato smaltimento di questo prodotto in conformità con le normative locali dopo aver rimosso la batteria come illustrato nella procedura riportata di seguito.

### ATTENZIONE

- Non smontare mai il computer tranne nel caso in cui si procede allo smaltimento del dispositivo.
- Fare riferimento alle "Precauzioni di sicurezza" in *ISTRUZIONI PER L'USO - Leggimi* per lo smaltimento del computer.

1. Spegnere il computer e scollegare l'adattatore CA.
2. Capovolgere il computer, rimuovere la batteria e attendere circa 3 minuti.
3. Rimuovere le viti e il coperchio (A).

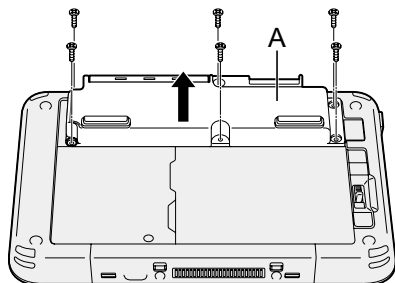

4. Estrarre tutti i cavi del connettore sul lato del coperchio.

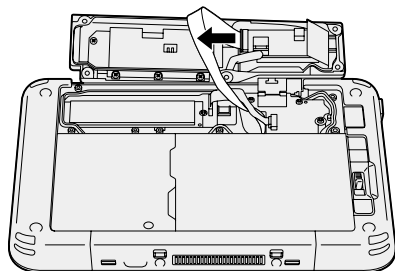



5. Procedere all'adeguato smaltimento della batteria con il coperchio montato in conformità con la normativa locale.

# Ricerca guasti (base)

Quando si verifica un problema, attenersi alle istruzioni seguenti. Viene inoltre fornita una guida avanzata per la ricerca guasti nel "Operating Instructions - Reference Manual". Qualora si verifichi un problema software, consultare il manuale di istruzioni per il software. Se il problema persiste, contattare il Panasonic Technical Support (→ Pagina 26). È anche possibile utilizzare "Hardware Diagnostic" per verificare se si è in presenza di un problema (→  *Operating Instructions - Reference Manual* "Hardware Diagnostics").

## ■ Accensione

Impossibile avviare il computer. L'indicatore d'alimentazione o l'indicatore della batteria non è acceso.	<ul style="list-style-type: none"><li>● Collegare l'adattatore CA.</li><li>● Inserire una batteria completamente carica.</li><li>● Rimuovere la batteria e l'adattatore CA, quindi collegarli di nuovo.</li><li>● Se alla porta USB è collegato un dispositivo, scollegare tale dispositivo.</li></ul>
Impossibile accendere il computer. Il computer non riprende a funzionare dalla modalità di sospensione.	<ul style="list-style-type: none"><li>● Spegnerne il computer e lasciarlo in un ambiente con una temperatura di 5 °C o superiore per circa un'ora, quindi riaccenderlo.</li></ul>
L'avvio e il funzionamento sono lenti.	<ul style="list-style-type: none"><li>● La temperatura ambiente potrebbe essere troppo elevata. Spostare il computer in un luogo più fresco.</li></ul>
La data e l'ora sono errate.	<ul style="list-style-type: none"><li>● Eseguire le impostazioni corrette.<ul style="list-style-type: none"><li>① Toccare  - [  Impostazioni ] - [  Data e ora ], quindi impostare data e ora.</li></ul></li><li>● Qualora il problema persista, potrebbe rendersi necessario sostituire la batteria dell'orologio interno. Contattare il Panasonic Technical Support (→ Pagina 26).</li><li>● Quando il computer è collegato alla rete, verifi care data e ora del server.</li><li>● Questo tablet computer non riconoscerà correttamente gli anni a partire dal 2038 D.C.</li></ul>
Impossibile riattivare il computer dalla sospensione.	<ul style="list-style-type: none"><li>● In modalità di sospensione, è possibile scollegare l'adattatore CA. Se si scollega l'adattatore CA e si scarica la batteria in modalità di sospensione, i dati non salvati andranno persi e il computer non si riattiverà.</li></ul>

## ■ Accensione

Password sconosciuta richiesta all'avvio.	<ul style="list-style-type: none"><li>● Quando si configura una password per DeviceManagement, la stessa password viene configurata come password supervisore BIOS. Contattare l'amministratore di sistema che ha configurato la password di DeviceManagement.</li><li>● Nel caso in cui non si ricordasse la password, contattare l'amministratore di sistema o il Panasonic Technical Support.</li></ul>
Altri problemi di avvio.	<ul style="list-style-type: none"><li>● Rimuovere tutte le periferiche.</li></ul>

## ■ Spegnimento

Il computer non si spegne.	<ul style="list-style-type: none"><li>● Rimuovere le periferiche.</li><li>● Attendere 1 o 2 minuti. Non si tratta di un malfunzionamento.</li><li>● Tenere premuto  (interruttore di alimentazione) per almeno 10 secondi per forzare lo spegnimento del computer.</li></ul>
----------------------------	---

## ■ Schermo



Nessuna visualizzazione.	<ul style="list-style-type: none"><li>● Il computer è entrato in modalità di sospensione per la funzione di risparmio energetico. Per riprendere, premere l'interruttore di alimentazione.</li></ul>
Lo schermo è scuro.	<ul style="list-style-type: none"><li>● Se la luminosità di questo computer è impostata sulla modalità di luminosità automatica, la luminosità dello schermo cambia automaticamente a seconda della luminosità d'ambiente. Disattivare la modalità di luminosità automatica e cambiare la luminosità dello schermo.</li></ul>
Sullo schermo sono presenti punti rossi, verdi o blu, oppure colori e luminosità non sono uniformi.	<p>I seguenti non sono casi di malfunzionamento.</p> <ul style="list-style-type: none"><li>● Sebbene per la produzione di schermi LCD a colori vengano utilizzate tecnologie avanzate di estrema precisione, lo 0,002 % o una percentuale inferiore degli elementi dell'immagine potrebbero essere scuri o restare costantemente illuminati (oltre il 99,998 % degli elementi funziona correttamente).</li><li>● Per via delle caratteristiche naturali degli schermi LCD, è possibile notare differenze di colore e luminosità a seconda dell'angolo di visualizzazione. Anche le tinte possono variare da prodotto a prodotto.</li></ul>

## ■ Operazioni di immissione sullo schermo

Il puntatore non funziona.	<ul style="list-style-type: none"><li>● Quando si utilizza il mouse esterno, collegarlo correttamente.</li></ul>
----------------------------	--

# Ricerca guasti (base)





## ■ Operazioni di immissione sullo schermo

Impossibile utilizzare il touchscreen.	● Premere  (Interruttore di alimentazione) per entrare in modalità di sospensione, quindi premere  (Interruttore di alimentazione) per riattivarlo.
--	---

## ■ Indicatore dello stato della batteria

Lampeggiante in arancione.	● La batteria non può essere caricata temporaneamente. Rimuovere l'adattatore CA, quindi ricollegarlo.
Acceso in rosso.	● La carica restante della batteria è pari o inferiore al 5 %. Caricare la batteria.

## ■ Altri

Nessuna risposta.	<ul style="list-style-type: none"><li>● Tenere premuto  (Interruttore di alimentazione) fino a che non si visualizzi la schermata "Spegni" e toccare [OK], quindi premere  (Interruttore di alimentazione) per accenderlo.</li><li>● Se l'applicazione non funziona normalmente, disinstallarla, quindi reinstallarla. Per disinstallarla:<ol style="list-style-type: none"><li>① Toccare  - [  Impostazioni ] - [  App ].</li><li>② Toccare l'applicazione che si desidera disinstallare, quindi toccare [Disinstalla].</li><li>③ Disinstallare l'applicazione seguendo le istruzioni sullo schermo.</li></ol></li></ul>
-------------------	--

## Reimpostazione dei dati predefiniti

Se si desidera ripristinare la memoria alle condizioni originarie, eseguire "Reimpostazione dei dati predefiniti".

### ATTENZIONE

- La funzione di reimpostazione dei dati predefiniti ripristina le condizioni originarie del computer. La reimpostazione del computer elimina tutti i dati memorizzati. Eseguire il backup dei dati importanti su altri supporti prima della reimpostazione.

- ① Toccare  - [  Impostazioni ] - [  Backup e ripristino ] - [Ripristino dati di fabbrica].

Tutti i dati nella cartella /mnt/sdcard saranno eliminati. I dati nella scheda di memoria microSD inserita nello slot scheda di memoria microSD non saranno eliminati.

- ② Toccare [Reimposta tablet].
- ③ Seguire le istruzioni sullo schermo.

# Specifiche

Questa pagina fornisce le specifiche relative al modello di base.  
Le specifiche variano a seconda del numero del modello.

## ■ Specifiche principali

CPU	Intel® Atom™ x5-Z8550 Processor (2 MB <sup>*1</sup> di cache, fino a 2,4 GHz)	
Controller video	SoC embedded	
Memoria	2 GB <sup>*1</sup>	
Storage	Unità flash memory (eMMC): 32 GB <sup>*2</sup>	
Metodo di visualizzazione	Tipo 7.0 WXGA (1280 × 800 punti)	
Touchscreen	10 Finger touch (capacitivo)	
Wi-Fi	Intel® Dual Band Wireless-AC 8260	
Bluetooth <sup>*3</sup>	Versione 4.2	
Slot per schede	Slot per schede di memoria microSD <sup>*4</sup>	Compatibile con microSDHC
Sensore	Sensore di luci d'ambiente, Sensore magnetico, Sensore giroscopico, Sensore di accelerazione	
Webcam	Anteriore	1920 × 1080 punti, 30 fps (Video)/1920 × 1080 punti (fermo immagine), Doppio microfono
	Posteriore	1920 × 1080 punti, 30 fps (Video)/ 3264 × 2448 punti (fermo immagine), Con luce della webcam
Interfaccia	Porta USB tipo A 3.0 × 1 <sup>*5</sup> , Porta USB tipo C 3.1 × 1 <sup>*5</sup> , Connettore bus di espansione, Presa cuffie (mini jack, 3,5 DIA, CTIA standard/Cuffie semplici: impedenza 32 Ω, potenza in uscita 4 mW × 2, stereo/Microfono: ingresso mono)	
Alimentazione	Adattatore CA o batteria	
Alimentatore CA <sup>*6</sup>	Ingresso: 100 V a 240 V CA, 50 Hz/60 Hz, uscita: 16 V CC, 3,75 A	
Batteria	(FZ-VZSU94W) Li-ion 7,2 V, 3220 mAh (tip.), 3050 mAh (min.)	
Tempo di funzionamento <sup>*7</sup>	Circa 8 ore	
Tempo di ricarica <sup>*8</sup>	Circa 2,5 ore (spento) Circa 4 ore (acceso)	
Dimensioni fisiche (L × P × A) (escluse le parti sporgenti)	202,7 mm × 132 mm × 18 mm	
Peso	Circa 540 g (con FZ-VZSU94W, esclusi i dispositivi opzionali)	

# Specifiche

## ■ Specifiche principali

Ambiente	Funzionamento	Temperatura	Da -10 °C to 50 °C (IEC60068-2-1, 2) <sup>9</sup>
		Umidità	Da 30% a 80% di umidità relativa (senza condensa)
	Immagazzinamento	Temperatura	Da -20 °C a 60 °C
		Umidità	Da 30% a 90% di umidità relativa (senza condensa)
Sistema operativo base <sup>10</sup>		Android 6.0	
Software pre-installato		Adobe Acrobat DC, Dashboard, DeviceManagement, User Button Manager, Hardware Diagnostics, Google applications <sup>11</sup>	

## ■ Dispositivi opzionali

WAN wireless	Compatibile con LTE
GPS	GPS, Glonass
Slot per schede Smart Card	x 1
Slot per schede microSIM	x 1
LAN	IEEE 802.3 10Base-T / IEEE 802.3u 100Base-TX
Lettores codice a barre	x 1
Batteria grande	(FZ-VZSU95W) Li-ion 7,2 V, 7100 mAh (tip.), 6800 mAh (min.)
Tempo di funzionamento <sup>7</sup>	Circa 16 ore
Tempo di ricarica <sup>8</sup>	Circa 4,5 ore
Batteria Bridge integrata (non sostituibile)	Per Hot-Swap

- Circa 0,5 W quando la batteria è completamente carica (o non si sta caricando) e il computer è spento.

<Se si utilizza con 115 V CA>

Anche se l'adattatore CA non è collegato al computer, si verifichi un consumo energetico (max. 0,3 W) anche solo lasciando l'adattatore CA inserito nella presa CA.

<sup>7</sup> 1 MB = 1.048.576 byte / 1 GB = 1.073.741.824 byte

<sup>2</sup> 1 MB = 1.000.000 byte / 1 GB = 1.000.000.000 byte. Il sistema operativo o alcune applicazioni riporteranno una quantità inferiore di GB.

<sup>3</sup> Non garantisce il funzionamento di tutte le periferiche Bluetooth.

<sup>4</sup> Funzionamento testato e accertato tramite schede di memoria Panasonic microSD con capacità fino a 2 GB e schede di memoria Panasonic microSDHC con capacità fino a 32 GB.

Non si garantisce il funzionamento su altri dispositivi microSD.



- 
- <sup>\*5</sup> Non garantisce il funzionamento di tutte le periferiche compatibili con USB.
- <sup>\*6</sup> <Solo per Nord America>  
L'adattatore CA è compatibile con fonti di alimentazione fino a 240 V CA.  
Questo computer viene fornito con un cavo CA compatibile con 125 V CA. 20-M-1-1
- <sup>\*7</sup> I risultati della misurazione si basano sulle metodologie di test adoperate da Panasonic.  
Luminosità misurata sullo schermo LCD: 150 cd/m<sup>2</sup>, navigando siti Web via Wi-Fi ogni 20 secondi.  
Varia a seconda delle condizioni d'uso, o quando si collega un dispositivo opzionale.
- <sup>\*8</sup> Varia a seconda delle condizioni d'uso. Caricare una batteria completamente scarica potrebbe richiedere un tempo prolungato.
- <sup>\*9</sup> Evitare il contatto dell'epidermide con questo prodotto quando lo si usa in un ambiente caldo o freddo. (➔ ISTRUZIONI PER L'USO - Leggimi)  
Se utilizzate in un ambiente caldo o freddo, alcune periferiche e batterie potrebbero non funzionare correttamente. Verificare l'ambiente di funzionamento delle periferiche.  
L'utilizzo continuo di questo prodotto in un ambiente caldo ne riduce la durata. Evitare di utilizzarlo in questi ambienti.
- <sup>\*10</sup> Può supportare un SO installato al momento dell'acquisto.
- <sup>\*11</sup> A seconda del modello, potrebbero essere installate alcune applicazioni di Google.

# Garanzia limitata standard

## Per l'Europa

### Panasonic System Communications Company Europe

Panasonic System Communications Company Europe (in seguito definita come "Panasonic") riparerà questo prodotto (se diverso dal software, che viene trattato in una sezione diversa di questa garanzia) con parti nuove o rinnovate, dalla data originale d'acquisto, in caso di difetti di materiali o manodopera. Questa garanzia vale solo per i nuovi Panasonic Toughbook acquistati nel Europa, Svizzera e Turchia.

Panasonic (o il suo Fornitore di Servizi autorizzato) punta a riparare la vostra apparecchiatura entro 48 ore dal momento del ricevimento presso il nostro Centro Assistenza.

Potrebbero essere addebitati costi aggiuntivi nel caso di spedizioni al di fuori dell'Unione Europea. Panasonic farà del suo meglio per garantire questo servizio.

Questa garanzia copre soltanto i malfunzionamenti dovuti a difetti di materiali o manodopera che si verificano durante il normale utilizzo nel corso della Durata del contratto di manutenzione riportato qui sotto. Nel caso in cui un prodotto (o una sua parte) venga sostituito, Panasonic trasferirà la proprietà del prodotto sostitutivo (o della parte) al cliente, ed il cliente trasferirà la proprietà del prodotto sostituito (o della parte) a Panasonic.

#### **Durata del contratto di manutenzione – dalla data originale d'acquisto**

- Toughbook (e qualsiasi accessorio incluso nella confezione originale, fatta eccezione per la batteria) - 3 anni
- Toughpad (e qualsiasi accessorio incluso nella confezione originale, fatta eccezione per la batteria) - 3 anni
- Accessori inclusi nella confezione originale - 3 anni
- Periferiche aggiuntive prodotte da Panasonic (inclusi dispositivi di alloggiamento come unità CD-Rom) - 1 anno
- Batterie – 6 mesi. La Garanzia Panasonic copre la batteria per sei mesi. Una batteria è considerata buona se mantiene il 50 % della sua capacità di carica durante il periodo di garanzia. Se una batteria viene restituita ai sensi di questo contratto ed i test determinano che la sua capacità di carica è superiore al 50 %, la batteria verrà rispedita con una fattura indicante il prezzo di vendita al dettaglio di una nuova batteria.

Questa garanzia è valida unicamente per l'acquirente originale. Prima che venga prestato un qualsiasi servizio in garanzia, verrà richiesta la prova d'acquisto o un'altra prova della data di acquisto originale.

---

## Limiti ed esclusioni:

Questa garanzia non copre e non sarà valida per:

- Schermo LCD rotto o crepato.
- Pixel difettosi nelle visualizzazioni del notebook e negli schermi LCD entro lo 0,002 %.
- Danni attribuibili ad incendio, furto o eventi naturali.
- Danni causati da condizioni ambientali (piogge elettriche, campi magnetici, ecc.).
- Danni che non siano stati causati durante il normale utilizzo.
- Riparazione di danni esclusivamente estetici o che non influiscono sulla funzionalità del prodotto, come usura, graffi e ammaccature.
- Malfunzionamenti causati da prodotti non forniti da Panasonic.
- Malfunzionamenti risultanti da alterazioni, danni accidentali, incidenti, cattivo uso, maltrattamento o negligenza.
- Introduzione nell'unità di liquidi od altre sostanze estranee.
- Installazione, utilizzo e manutenzione incorretti.
- Incorretta connessione con le periferiche.
- Incorretta regolazione dei controlli utente, come le impostazioni delle funzioni.
- Modifiche o manutenzione da parte di persone diverse da Panasonic o i suoi Fornitori di Servizi autorizzati.
- Prodotti usati come noleggi a breve termine o attrezzature in affitto.
- Prodotti il cui numero di serie è stato rimosso, rendendo impossibile determinare con chiarezza lo stato della garanzia dell'unità.

QUESTO PRODOTTO NON È INTESO PER L'USO COME, O COME PARTE DI, APPARECCHIATURE PER SISTEMI NUCLEARI, APPARECCHIATURE E SISTEMI PER IL CONTROLLO DEL TRAFFICO AEREO E/O SISTEMI DI CONTROLLO ALL'INTERNO DELLA CABINA DI PILOTAGGIO DI AEREI. PANASONIC DECLINA OGNI RESPONSABILITÀ CONSEGUENTE ALL' USO DI QUESTO PRODOTTO AL DI FUORI DELLE SUDETTE PRECEDENTI LIMITAZIONI D'USO.

Non vi sono altre garanzie esplicitate a parte quelle sopra elencate.

Consigliamo vivamente ai clienti di eseguire il backup dei dati prima di inviare l'unità ad un Fornitore di Servizi Autorizzato.

Panasonic non sarà responsabile per la perdita di dati od altri danni incidentali o consequenziali risultanti dall'utilizzo di questo prodotto, o derivanti dal mancato rispetto di questa garanzia. Tutte le garanzie esplicitate ed implicite, incluse le garanzie di qualità soddisfacente ed idoneità per uno scopo specifico sono limitate al periodo di validità della garanzia sopra indicato. Panasonic non sarà responsabile per qualsiasi perdita o danno indiretto, speciale o consequenziale (incluso qualsiasi mancato guadagno, senza alcuna limitazione) derivanti dall'utilizzo di questo prodotto o dalla violazione di questa garanzia.

Questa garanzia limitata vi riconosce specifici diritti giuridici, ai quali si possono aggiungere altri diritti da nazione a nazione. Dovete consultare le relative leggi nazionali per determinare appieno i vostri diritti. Questa garanzia limitata si aggiunge a, e non pregiudica, qualsiasi diritto derivante da un contratto di vendita o dalle leggi in vigore.

# Garanzia limitata standard

---

## Panasonic System Communications Company Europe

### Supporti per la memorizzazione dei dati

I Supporti per la memorizzazione dei dati sono i supporti sui quali sono conservati il sistema operativo, i driver e i programmi originariamente installati da Panasonic sull'unità principale. Questi supporti sono in origine forniti insieme all'unità.

Panasonic garantisce soltanto che il disco/i dischi o gli altri supporti sui quali vengono forniti i Programmi siano privi di difetti a livello di materiali e manodopera, in condizioni di utilizzo normali, per un periodo di sessanta (60) giorni dalla data di consegna, come attestato dalla prova d'acquisto.

Questa è l'unica garanzia che Panasonic vi fornisce. Panasonic non garantisce che le funzioni contenute nei Programmi soddisfino le vostre esigenze, o che il funzionamento dei Programmi sarà ininterrotto o privo d'errori.

La responsabilità di Panasonic ed il vostro rimedio esclusivo per ciò che riguarda questa garanzia si limiteranno alla sostituzione di qualsiasi disco difettoso od altro supporto difettoso, restituiti al Centro Assistenza Panasonic autorizzato insieme ad una copia della prova d'acquisto, entro il periodo di garanzia sopra descritto.

Panasonic non avrà alcun obbligo riguardo a qualsiasi difetto del disco/dischi o altri supporti sui quali i Programmi vengono forniti, che siano una conseguenza del vostro stoccaggio, o riguardo a qualsiasi difetto che sia stato causato dall'utilizzo del disco/dischi od altri supporti non sul Prodotto, oppure in condizioni ambientali diverse da quelle specificate da Panasonic a seguito di alterazioni, incidenti, uso scorretto, abuso, negligenza, maltrattamento, uso erroneo, installazione, incorretta regolazione dei controlli utente, manutenzione impropria, modifiche o danni attribuibili a cause naturali. Inoltre, Panasonic non avrà alcun obbligo riguardo a qualsiasi difetto del disco/ dischi o altri supporti se avrete modificato, o cercato di modificare, qualsiasi Programma.

La durata delle garanzie implicite, se esistenti, è limitata a sessanta (60) giorni.

### Software preinstallato

Per software preinstallato si intende il software precaricato fornito da Panasonic, e non quello caricato da terze parti o dal rivenditore.

Panasonic e i suoi fornitori non forniscono alcuna garanzia esplicita, implicita o prevista per legge, rispetto al software fornito con il Prodotto e concesso in licenza all'Acquirente, e alla sua qualità, prestazioni, commerciabilità o idoneità per uno scopo particolare. Panasonic non garantisce che le funzioni contenute nel software saranno ininterrotte o prive d'errori. Panasonic non si assume alcun rischio e non sarà in alcun modo responsabile per eventuali danni inclusi, tra l'altro, qualsiasi danno speciale, incidentale, consequenziale o punitivo derivante dall'inadempimento della garanzia o del contratto, da negligenza o da qualsiasi altrainterpretazione legale inclusi, tra l'altro, perdita di avviamento, di profitti o di ricavi, perdita dell'utilizzo dei Programmi o Prodotti o di qualsiasi attrezzatura associata, costo del capitale, costo di qualsiasi attrezzatura sostitutiva, strutture o servizi, costi di fermo, o rivendicazioni di qualsiasi parte che si trovi a gestire tali danni.

Alcune nazioni non consentono l'esclusione o la limitazione dei danni incidentali o consequenziali, o limitazioni alla durata della garanzia implicita, quindi le limitazioni e le esclusioni di cui sopra potrebbero non valere per voi.

Questa garanzia limitata vi attribuisce specifici diritti giuridici e potreste avere anche altri diritti che variano da nazione a nazione. Dovete consultare le leggi nazionali in merito per determinare appieno quali siano i vostri diritti.

## Contatti

### Indirizzo

Panasonic System Communications Company Europe  
Panasonic Manufacturing U.K. Ltd.  
Service Centre Building B4,  
Wharfedale Road, Pentwyn Industrial Estate,  
Cardiff, United Kingdom  
CF23 7XB

### Pagina web

<http://business.panasonic.co.uk/computer-product/>

### Centro di assistenza

Francese	+33 (0) 80 5636449
Inglese	+44 (0) 800 0884324
Italiano	+39 800 986915
Spagnolo	+34 (0) 901 101 157
Tedesco	+49 (0) 800 7235211
Austria	+43 (0) 800 006493
Svizzera (tedesca)	+41 (0) 800 002429
Svizzera (francese)	+41 (0) 800 588017
Indirizzo di posta elettronica	<a href="mailto:toughbooksupport@eu.panasonic.com">toughbooksupport@eu.panasonic.com</a>
Ceco	+420 (0) 800 143234
Polacco	+48 (0) 800 4911558
Rumeno	+40 (0) 800 894 743
Ungherese	+36 (0) 6800 163 67
Slovacco	+421 (0) 800 42672627
Indirizzo di posta elettronica	<a href="mailto:toughbooksupport@csg.de">toughbooksupport@csg.de</a>

### Pagamenti

[toughbookservicepayments.cardiff@eu.panasonic.com](mailto:toughbookservicepayments.cardiff@eu.panasonic.com)

---

**Panasonic Corporation**

Osaka, Japan

**Panasonic System Communications Company of North America**

Two Riverfront Plaza,  
Newark NJ 07102

**Panasonic Canada Inc.**

5770 Ambler Drive, Mississauga,  
Ontario L4W 2T3

**Panasonic Australia Pty. Limited**

ACN 001 592 187 ABN 83 001 592 187  
1 Innovation Road, Macquarie Park NSW 2113

Denominazione e indirizzo dell'importatore conformi alla normativa della UE

**Panasonic System Communications Company Europe, Panasonic  
Marketing Europe GmbH**

Hagenauer Straße 43  
65203 Wiesbaden  
Germania

Web Site : <http://panasonic.net/avc/pc/>