

Panasonic®

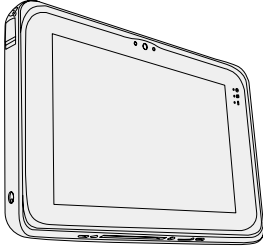

INSTRUCTIONS D'UTILISATION

Guide de base

Tablette électronique

Numéro de modèle série **FZ-B2**

Sommaire

Prise en main

Introduction.....	2
Description des pièces	4
Première utilisation	7
Mise sous/hors tension et mise en veille/sortie de veille ...	10
Opération de saisie.....	11

Informations utiles

Manipulation et maintenance.....	14
----------------------------------	----

Diagnostic des pannes

Dépannage (de base).....	20
--------------------------	----

Annexe

Caractéristiques techniques	23
Garantie Standard Limitée.....	26

Prise en main

Informations utiles

Diagnostic des pannes

Annexe

Veuillez lire attentivement ces instructions avant d'utiliser ce produit et les conserver pour future référence.

Introduction

Nous vous remercions d'avoir acheté ce produit Panasonic. Veuillez lire attentivement ces consignes pour garantir une sécurité et des performances optimales.

■ Termes et illustrations proposés dans ces instructions

ATTENTION :

Situations pouvant provoquer des blessures corporelles mineures ou modérées.

REMARQUE :

Informations utiles et pratiques.

→ :

Page du présent manuel (Instructions d'utilisation) ou du Instructions d'utilisation - Manuel de référence.

 :

Référence aux manuels à l'écran.

- Certaines illustrations sont simplifiées pour faciliter la compréhension et peuvent être légèrement différentes des objets qu'elles représentent.
- Si vous n'ouvrez pas de session en tant que propriétaire, vous ne pouvez pas utiliser certaines fonctions ou afficher certains écrans.
- Consultez les dernières informations relatives aux produits en option dans les catalogues, etc.

■ Avis de non-responsabilité

Les caractéristiques techniques des ordinateurs et les manuels sont susceptibles d'être modifiés sans préavis.

Panasonic Corporation décline toute responsabilité quant aux dommages encourus, directement ou indirectement, en conséquence d'erreurs, d'omissions ou de différences entre l'ordinateur et les manuels.

■ Marques commerciales

Intel est une marque déposée ou une marque commerciale d'Intel Corporation.

Le logo microSDHC est une marque commerciale de SD-3C, LLC.



Adobe, le logo Adobe et Adobe Reader sont soit des marques déposées, soit des marques commerciales d'Adobe Systems Incorporated aux États-Unis et/ou dans d'autres pays.

Bluetooth® est une marque déposée détenue par Bluetooth SIG, Inc., États-Unis, et concédée sous licence à Panasonic Corporation.

Les noms de produits, marques, etc., qui apparaissent dans ce manuel sont soit des marques commerciales soit des marques déposées de leurs compagnies respectives.

Ce produit est utilisé en vertu de la licence de portefeuille de brevets d'AVC, de VC-1 et de MPEG-4 Visual pour l'usage personnel d'un consommateur ou d'autres usages pour lesquels il/elle ne reçoit aucune rémunération pour

- (i) encoder de la vidéo conformément à la norme AVC, à la norme VC-1 et à la norme MPEG-4 Visual ("AVC/VC-1/MPEG-4 Video"), et/ou
- (ii) décoder la vidéo AVC/VC-1/MPEG-4 encodée par un consommateur dans le cadre d'une activité personnelle et/ou obtenue d'un fournisseur de contenu vidéo, détenteur d'une licence AVC/VC-1/MPEG-4 Video. Aucune licence n'est octroyée de façon explicite ou implicite pour toute autre utilisation. Des informations supplémentaires sont disponibles auprès de MPEG LA, LLC. Consultez <http://www.mpegla.com>.

■ Manuel à l'écran

Pour de plus amples informations sur cet ordinateur, reportez-vous au manuel à l'écran en effectuant les étapes suivantes.

- ① Touchez - [OnlineManual].

Lorsque plusieurs manuels à l'écran sont disponibles, les noms de ces manuels apparaissent dans une liste à l'étape ci-dessus. Touchez un manuel auquel accéder à partir de la liste.

Description des pièces

Avant

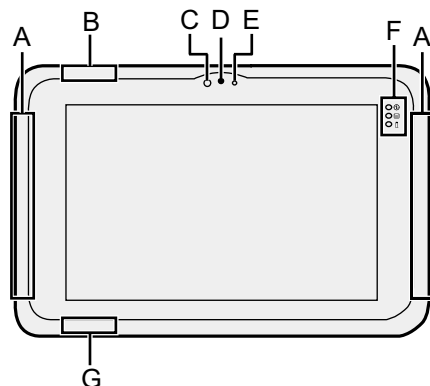

A: Antenne WAN sans fil

<Pour modèle WAN sans fil uniquement>

→ *Instructions d'utilisation - Manuel de référence "WAN sans fil"*

B: Antenne Wi-Fi

→ *Instructions d'utilisation - Manuel de référence "Wi-Fi"*

C: Capteur de lumière ambiante

Le capteur de lumière ambiante est équipé d'une fonction d'ajustement de luminosité automatique qui ajuste l'écran d'affichage. (→ page 16)

Caméra avant

→ *Instructions d'utilisation - Manuel de référence "Photos et vidéos"*

D: Objectif de caméra

E: Voyant de caméra

F: Voyants LED

: Voyant d'alimentation

Éteint : Hors tension, Vert : Sous tension, Vert clignotant : Veille (En fonction de l'état d'exécution du logiciel, le voyant peut être allumé en vert (ne pas clignoter)).

: État du lecteur

: État de batterie

→ page 15 "Lorsque le voyant de batterie ne s'allume pas"

→ *Instructions d'utilisation - Manuel de référence "Alimentation par batterie"*

G: Antenne Wi-Fi/Antenne Bluetooth

→ *Instructions d'utilisation - Manuel de référence "Wi-Fi" "Bluetooth"*

Côté gauche

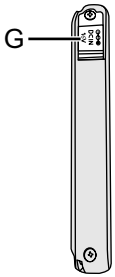

Haut

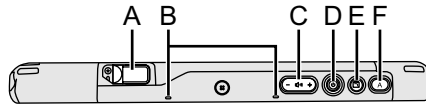

Bas

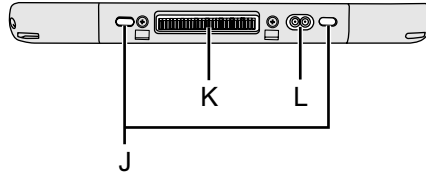

Côté droit

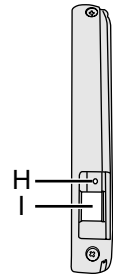

A: Port USB type C 3.1

→ *Instructions d'utilisation - Manuel de référence "Périphériques USB"*

B: Microphone

C: Bouton de volume

D: Commutateur de marche/arrêt

E: Bouton de verrouillage de la rotation

→ *Instructions d'utilisation - Manuel de référence "Bouton USER"*

F: Bouton A

→ *Instructions d'utilisation - Manuel de référence "Bouton USER"*

G: Prise DC-IN

H: Prise casque

Il est possible de connecter un casque-
quemi ou un casque.

I: Port USB type A 3.0

→ *Instructions d'utilisation - Manuel de référence "Périphériques USB"*

J: Verrou de sécurité

Vous pouvez raccorder un câble Kensington.
Pour plus d'informations, consultez
le manuel fourni avec le câble.

K: Connecteur de bus d'extension

→ *Instructions d'utilisation - Manuel de référence "Socle"*

L: Connecteur d'antenne externe

<Pour modèle avec WAN sans fil
uniquement>

Description des pièces

Arrière

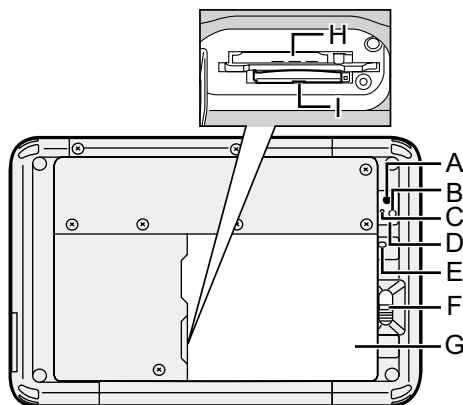

Caméra arrière

→ *Instructions d'utilisation - Manuel de référence "Photos et vidéos"*

A: Objectif de caméra

B: Lumière de caméra

C: Voyant de caméra

D: Haut-parleur

E: Indicateur de batterie

<Pour modèles avec batterie relais intégrée uniquement>

F: Loquet de batterie

→ *Instructions d'utilisation - Manuel de référence "Alimentation par batterie"*

G: Batterie

H: Fente pour carte microSIM

<Pour modèle avec WAN sans fil uniquement>

→ *Instructions d'utilisation - Manuel de référence "WAN sans fil"*

Haut (en option)

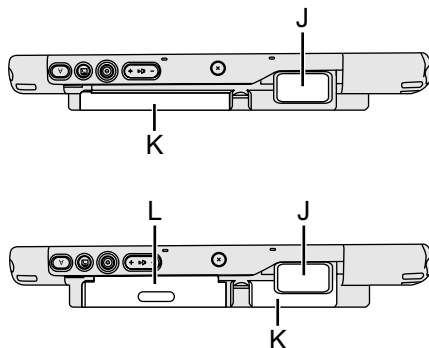

I: Fente pour carte mémoire microSD

→ *Instructions d'utilisation - Manuel de référence "Carte mémoire microSD"*

J: Lecteur de codes à barres

<Pour modèles avec lecteur de codes à barres uniquement>

→ *Instructions d'utilisation - Manuel de référence "Lecteur de codes barres"*

K: Batterie relais intégrée

<Pour modèles avec batterie relais intégrée uniquement>

L: Lecteur de cartes à puce

<Pour modèles avec lecteur de cartes à puce uniquement>

→ *Instructions d'utilisation - Manuel de référence "Carte à puce"*

Première utilisation

■ Préparation

① Vérifiez et identifiez les accessoires fournis.

Si vous ne trouvez pas les accessoires décrits, contactez le support technique Panasonic.

• Adaptateur secteur. . . 1 • Cordon secteur . . 1 • Batterie. 1

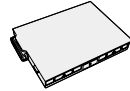
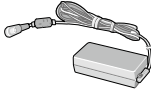

Numéro de modèle :
CF-AA6373A

Numéro de modèle :
FZ-VZSU94W

• **Stylet** 1
• **Courroie de main** 1*
• **Chiffon doux** 1
• **INSTRUCTIONS D'UTILISATION - Lecture préliminaire** 1

*1 Non fournie avec certains modèles.

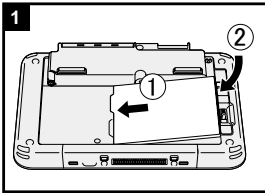

1 Insertion de la batterie.

Retournez l'ordinateur et insérez le bloc de batterie jusqu'à ce qu'il soit bien en place.

- Vérifiez l'absence de corps étranger sous l'ordinateur.

ATTENTION

- Vérifiez que le loquet est bien verrouillé. Sinon, la batterie peut tomber lors du transport de l'ordinateur.
- Ne touchez pas aux bornes de la batterie et de l'ordinateur. Dans le cas contraire, vous risquez de salir ou d'endommager les bornes, ce qui pourrait engendrer un dysfonctionnement de la batterie ou de l'ordinateur.

Première utilisation

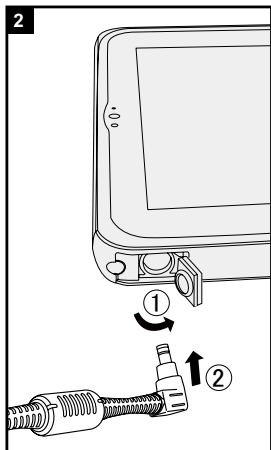

2 Branchez votre ordinateur sur une prise murale.



La batterie se recharge automatiquement.

ATTENTION

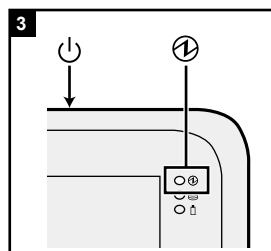
- Ne débranchez pas l'adaptateur secteur tant que la procédure de première utilisation n'est pas terminée.
- Lorsque vous utilisez l'ordinateur pour la première fois, ne connectez aucun périphérique, mis à part la batterie et l'adaptateur secteur.
- **Manipulation de l'adaptateur secteur**
 - Certains problèmes, comme une chute soudaine de la tension, peuvent survenir par temps d'orage. Nous vous conseillons par conséquent d'utiliser une source d'alimentation sans coupure (UPS) lorsque la batterie n'est pas installée.



3 Allumez l'ordinateur.





Appuyer sur l'interrupteur d'alimentation  jusqu'à ce que l'indicateur d'alimentation  s'allume. Lorsque vous allumez l'ordinateur pour la première fois après l'achat, l'écran "Bienvenue" décrit à l'étape 4 peut prendre environ 5 minutes avant d'apparaître.

ATTENTION

- Ne pas appuyer sur l'interrupteur d'alimentation de manière répétée ou ne pas le maintenir enfoncé pendant quatre secondes ou plus.
- Toute modification du réglage par défaut de l'utilitaire de configuration ne doit pas être effectuée avant la fin de la Première utilisation.

4 Démarrage de l'ordinateur

- ① Lorsque "Bienvenue" s'affiche, touchez le nom de langue et faites défiler la liste de langues, puis touchez la langue à utiliser et touchez .
- ② <Pour modèle WAN sans fil uniquement> Lorsque l'écran "Insert SIM card" s'affiche, touchez [IGNORER].



- ③ Lorsque l'écran "Sélectionner un réseau Wi-Fi" s'affiche, effectuez l'une des opérations suivantes.
 - Si vous voulez configurer le Wi-Fi, configurez-le en suivant les instructions à l'écran.
 - Si vous ne voulez pas configurer le Wi-Fi, touchez [IGNORER] puis lorsque le message de confirmation s'affiche, touchez [IGNORER QUAND MÊME].
- ④ Lorsque l'écran "Date et heure" s'affiche, confirmez le message et touchez [SUIVANT].
- ⑤ Lorsque l'écran "Nom" s'affiche, saisissez votre nom, puis touchez [SUIVANT].
- ⑥ Lorsque l'écran "Protect your phone" s'affiche, touchez le paramètre de l'élément à sélectionner, puis touchez [SUIVANT].
 Si la case "Protect this device and ..." est cochée, l'écran "Choose screen lock" s'affichera. Réglez la méthode de verrouillage d'écran en suivant les instructions à l'écran et touchez [SUIVANT].
 Si vous décochez la case "Protect this device and ...", touchez [IGNORER] et [IGNORER QUAND MÊME].
- ⑦ Lorsque l'écran "Services Google™" s'affiche, confirmez le message et touchez les paramètres des éléments à sélectionner, puis touchez [SUIVANT].
- ⑧ Lorsque l'écran "Bienvenue" s'affiche, touchez [OK].
- ⑨ Connectez-vous à Internet via Wi-Fi ou WAN sans fil. (→  *Instructions d'utilisation - Manuel de référence* "Communication sans fil")
 Pour la connexion Internet via le WAN sans fil, il est nécessaire d'insérer la carte microSIM.
 (→  *Instructions d'utilisation - Manuel de référence* "WAN sans fil")
- ⑩ Touchez  -  Paramètres] -  À propos de la tablette] - [Mises à jour du système] - [Téléchargement].
 Suivez les instructions à l'écran.

ATTENTION

- <Pour modèle avec WAN sans fil uniquement>
 N'apposez pas d'étiquettes sur les cartes microSIM car cela pourrait provoquer un dysfonctionnement.

Mise sous/hors tension et mise en veille/sortie de veille



Mise sous tension

- ① Appuyez sur l'interrupteur d'alimentation  jusqu'à ce que l'indicateur d'alimentation  s'allume.
- ② Faites glisser l'icône  vers le haut.



ATTENTION

- N'appuyez pas à plusieurs reprises sur le commutateur d'alimentation.
- Lorsque vous mettez cet ordinateur hors tension, attendez au moins 10 secondes avant de le remettre sous tension.
- Évitez d'effectuer les opérations suivantes avant que le voyant du lecteur  soit éteint.
 - Brancher ou débrancher l'adaptateur secteur
 - Appuyer sur le commutateur d'alimentation
 - Toucher les boutons, l'écran ou la souris externe

REMARQUE

- Le type de verrouillage peut être modifié en touchant  - [ Paramètres] - [ Sécurité] - [Verrouillage de l'écran].

Mise hors tension



- ① Appuyez sur le bouton  (Commutateur d'alimentation) et maintenez-le enfoncé jusqu'à ce que l'écran "Éteindre" s'affiche.
- ② Touchez [ Éteindre].

Mise en veille



Au moment de l'achat, l'écran s'éteint automatiquement après 1 minute d'inactivité. Pour éteindre l'écran manuellement, effectuez les opérations suivantes.

- ① Appuyez sur  (Commutateur d'alimentation).
L'écran s'éteint.

REMARQUE

- L'écran s'éteint automatiquement au bout de 1 minute. Vous pouvez modifier la durée avant l'extinction de l'écran en touchant  - [ Paramètres] - [ Affichage] - [Veille].

Sortie de veille

- ① Appuyez sur l'interrupteur d'alimentation  jusqu'à ce que l'indicateur d'alimentation  s'allume.
- ② Faites glisser l'icône  vers le haut.

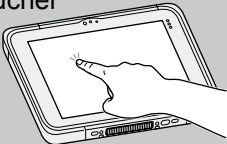
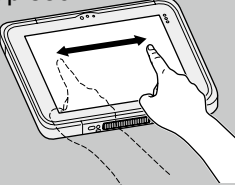
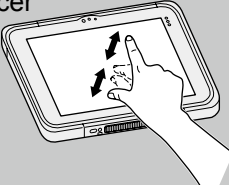

Opération de saisie

Opération de saisie à l'écran

<p>Toucher</p> 	Permet de sélectionner des éléments ou options.
Toucher et maintenir enfoncé	Permet d'ouvrir des options spéciales.
Faire glisser	Permet de faire défiler l'écran.
Faire glisser d'un petit coup sec	Permet de faire défiler l'écran rapidement.
	
Faire glisser et déposer	Permet de déplacer un élément.
	
Pincer	Permet de faire un zoom avant ou arrière sur l'écran. Selon les applications, vous pouvez également faire un zoom avant ou arrière en double-touchant l'écran.

Prise en main

Boutons

	Bouton de volume
	Commutateur de marche/arrêt Mettez l'ordinateur sous ou hors tension.
	Bouton de verrouillage de la rotation Au moment de l'achat, appuyer sur ce bouton permet d'activer et de désactiver la fonction de rotation automatique. La fonction peut être modifiée via User Button Manager.

Opération de saisie

A

Bouton A

Au moment de l'achat, appuyer sur ce bouton permet de lancer "Dashboard". Lorsque [Mode Discrétion] est réglé sur [Enabled] dans BIOS Setup Utility, ce bouton permet d'activer/désactiver le Mode Discrétion. La fonction peut être modifiée via User Button Manager.

Écran d'accueil

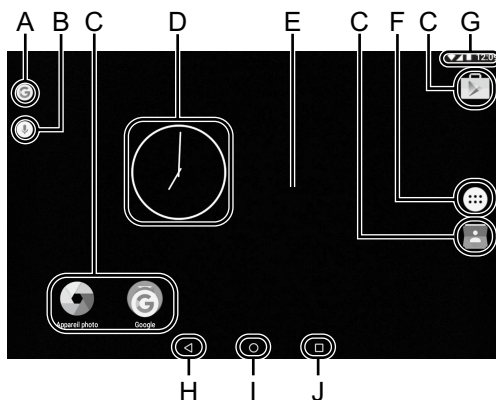

Prise en main

A: Recherche

Permet de rechercher sur Internet et cet ordinateur à l'aide de la recherche Google. Vous pouvez saisir les termes de recherche en utilisant le clavier à l'écran.

B: Recherche vocale

Permet de rechercher sur Internet et cet ordinateur à l'aide de la recherche Google. Vous pouvez saisir les termes de recherche en les prononçant.

C: Raccourcis d'application

Permet d'ouvrir une application. Vous pouvez ajouter/supprimer des raccourcis d'application sur/de l'écran d'accueil.

D: Widgets

Les petites applications sur l'écran d'accueil. Certains widgets affichent les dernières informations (horloge, calendrier, météo, courriel, etc.) sur l'écran d'accueil.

E: Écran d'accueil

Le point de démarrage de cet ordinateur. Vous pouvez placer des raccourcis, des widgets et d'autres éléments sur l'écran d'accueil. Vous pouvez ajouter, supprimer et trier des éléments sur l'écran d'accueil.

F: Applications

Permet d'afficher toutes les applications et widgets. Touchez une application/widget pour l'ouvrir à partir de la liste.

G: Détails d'état

Les détails d'état (charge de batterie restante, état du réseau, etc.) et l'horloge s'affichent. Faites glisser votre doigt vers le bas depuis le bord supérieur de l'écran et touchez l'en-tête de la zone ombrée de notification pour afficher les réglages rapides. Les réglages rapides affichent l'état du réseau, la charge de batterie restante et d'autres détails. Lorsque vous touchez [ Paramètres], l'application Paramètres s'ouvre.

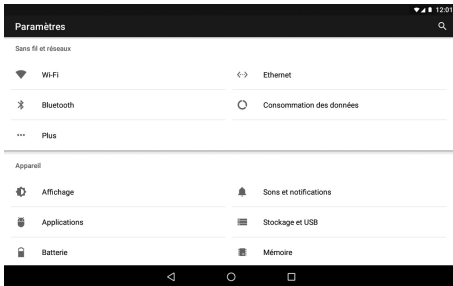

H: Retour

Permet de revenir à l'écran précédent.

I: Accueil

Permet de revenir à l'écran d'accueil.

J: Applications récentes

Permet d'afficher les applications récentes. Touchez une application pour l'ouvrir à partir de la liste des applications.

Pour supprimer une application de la liste, faites glisser l'application vers la gauche ou la droite d'un petit coup sec ou touchez l'icône [×] en haut à droite de la fenêtre d'application.

Manipulation et maintenance

Environnement d'utilisation

- Placez l'ordinateur sur une surface plane et stable qui n'est ni soumise aux chocs et aux vibrations ni susceptible de tomber. Ne posez pas l'ordinateur sur la tranche ; ne le laissez pas non plus basculer. Si l'ordinateur est exposé à un choc extrêmement fort, il pourrait être endommagé.
- Environnement de fonctionnement
Température : Fonctionnement : -10 °C à 50 °C (IEC60068-2-1, 2)^{*1}
Stockage : -20 °C à 60 °C
Humidité : Fonctionnement : 30% à 80% RH (sans condensation)
Stockage : 30% à 90% RH (sans condensation)
Même si vous utilisez l'ordinateur dans les plages de températures/valeurs d'humidité ci-dessus, le fonctionnement prolongé dans un environnement extrême, la consommation de tabac à proximité, ou le fonctionnement dans des endroits très poussiéreux ou utilisant de l'huile détériorera le produit et réduira sa durée de vie.
- ^{*1} Ne pas toucher ce produit lors de son utilisation dans un milieu chaud ou froid. Si cet ordinateur est mouillé à des températures de 0 °C ou moins, des dommages dus au gel peuvent se produire. Assurez-vous de sécher l'ordinateur à de telles températures.
- N'installez pas l'ordinateur dans les endroits suivants, sinon vous risqueriez de l'endommager.
 - À proximité de matériel électronique. Il pourrait en résulter des parasites ou une distorsion de l'image.
 - Dans des endroits où la température est extrêmement élevée ou basse.
- L'ordinateur pouvant chauffer lors de son utilisation, maintenez-le à l'écart des éléments sensibles à la chaleur.
- <Pour modèles avec batterie relais intégrée uniquement>
Ne placez pas de sources au magnétisme puissant comme des aimants à proximité de l'ordinateur. Un défaut de fonctionnement risquerait de se produire.

Précautions relatives à la manipulation

Cet ordinateur est conçu pour minimiser les chocs sur les composants tels que l'écran LCD et la mémoire flash mais aucune garantie n'est offerte pour les problèmes résultant d'un choc. Soyez extrêmement prudent lorsque vous manipulez cet ordinateur.

- Lors du transport de l'ordinateur :
 - Éteignez l'ordinateur.
 - Retirez tous les périphériques externes, les câbles, les cartes à puce et les autres objets saillants.
 - Ne laissez pas tomber l'ordinateur et ne le cognez pas contre des objets durs.
 - N'attrapez jamais l'ordinateur par l'écran.

- À bord d'un avion, gardez votre ordinateur avec vous ; ne le mettez jamais avec vos bagages enregistrés. Si vous utilisez l'ordinateur à bord d'un avion, conformez-vous au règlement de la compagnie aérienne.
- Si vous transportez une batterie de rechange, placez-la dans un sac en plastique pour protéger ses bornes.
- L'écran tactile est conçu pour être utilisé du bout des doigts. Ne placez aucun objet sur sa surface et n'exercez pas de pression avec un objet pointu ou dur, car cela pourrait laisser des marques (par ex. un ongle, un crayon ou un stylo à bille).
- Évitez tout contact de substances nuisibles, comme l'huile, avec l'écran tactile. Il se peut que le pointeur ne fonctionne pas correctement.
- Faites attention à ne pas vous blesser suite à une chute ou un impact lors du transport de l'ordinateur.
- N'utilisez que le stylet dédié pour toucher l'écran. Ne placez aucun objet sur sa surface et n'exercez pas de pression avec un objet pointu ou dur, car cela pourrait laisser des marques (par ex. un ongle, un crayon ou un stylo à bille).
- N'utilisez pas l'écran s'il y a de la poussière ou de la saleté (par ex. de l'huile) sur l'écran. Sinon, ces particules sur l'écran/le stylet dédié risquent de rayer la surface de l'écran ou entraver le fonctionnement du stylet dédié.
- N'utilisez le stylet dédié que pour toucher l'écran. Son utilisation à toute autre fin peut endommager le stylet dédié et entraîner des rayures de l'écran.

■ Lorsque le voyant de batterie ne s'allume pas

Il est possible que le voyant de batterie ne s'allume pas, même si l'adaptateur secteur et la batterie sont correctement connectés à l'ordinateur, pour les raisons suivantes.

- La fonction de protection de l'adaptateur secteur est peut-être activée. Dans ce cas, débranchez le cordon secteur et attendez plus d'une minute avant de le rebrancher.

■ Lors de l'utilisation de périphériques

Suivez ces instructions et le *Instructions d'utilisation - Manuel de référence* pour éviter d'endommager les périphériques. Lisez attentivement les manuels d'instructions des périphériques.

- Utilisez les périphériques conformément aux caractéristiques techniques de l'ordinateur.
- Branchez-les correctement aux connecteurs.
- Si vous avez du mal à les insérer, ne forcez pas ; vérifiez la forme du connecteur, le sens, l'alignement des broches, etc.
- Si des vis sont fournies, serrez-les correctement.
- Retirez les câbles lors du transport de l'ordinateur. Ne forcez pas lorsque vous tirez sur les câbles.

Manipulation et maintenance

■ Protection de l'ordinateur contre les utilisations non autorisées via le Wi-Fi/Bluetooth/WAN sans fil

- Avant d'utiliser le Wi-Fi/Bluetooth/WAN sans fil, configurez les réglages de sécurité appropriés comme le cryptage des données.

■ Capteurs

Cet ordinateur est équipé de quatre capteurs (capteur d'accélération, capteur gyroscopique, capteur magnétique, capteur de lumière ambiante) et vous pouvez utiliser ces capteurs avec n'importe quel logiciel compatible.

La précision de chaque sortie de capteur étant influencée par l'environnement de fonctionnement et d'autres conditions, il est conseillé d'utiliser les résultats uniquement comme références.

Le capteur d'accélération, le capteur gyroscopique et le capteur magnétique sont situés en bas au centre de l'écran LCD. Les résultats de détection de chaque capteur peuvent varier en fonction du mode d'affichage, de la façon dont vous tenez l'ordinateur, du logiciel d'application que vous utilisez et d'autres facteurs.

● Ajustement automatique de la luminosité

L'ordinateur est équipé d'une fonction d'ajustement automatique de la luminosité qui ajuste l'écran d'affichage selon le capteur de lumière ambiante. Vous pouvez configurer la fonction d'ajustement automatique de la manière suivante.

① Touchez  - [ Paramètres] - [ Affichage].

② Touchez [] pour [Niveau de luminosité] et activez-le.

Le capteur de lumière ambiante est situé en haut de l'écran LCD.

La lumière ambiante ne peut pas être détectée correctement si cette zone est bloquée ou sale.

● Capteur magnétique

Le capteur magnétique de l'ordinateur fonctionne en détectant les géomagnétismes. Pour cette raison, il est possible que le capteur magnétique ne fonctionne pas correctement et que ses données soient inexactes, particulièrement dans les environnements suivants.

- À l'intérieur ou près de structures en acier, telles que des bâtiments ou des ponts
- À l'intérieur ou près de voitures, ou près de lignes électriques ferroviaires
- Près de mobilier ou d'appareils métalliques
- Lorsque l'adaptateur secteur ou d'autres périphériques sont rapprochés de l'ordinateur
- Près d'aimants, de haut-parleurs ou autres objets ayant de forts champs magnétiques

Il est possible que les directions magnétiques indiquées par le capteur magnétique ne soient pas exactes aussitôt après l'achat ou dans des environnements avec de faibles champs magnétiques.

Dans de tels cas, allumez l'ordinateur et déplacez-le de la manière suivante.

- ① Tenez l'ordinateur de façon à ce que son écran soit face au sol et à plat.
- ② Tout en gardant l'ordinateur à plat, tournez-le de 90 degrés ou plus dans le sens des aiguilles d'une montre.
- ③ Retournez l'ordinateur à la position ①, puis tournez-le de 90 degrés ou plus dans le sens contraire des aiguilles d'une montre.
- ④ Retournez l'ordinateur à la position ①.
- ⑤ Inclinez l'ordinateur de 90 degrés ou plus sur la gauche de façon à ce que le côté gauche de l'ordinateur s'incline vers le bas.
- ⑥ Retournez l'ordinateur à la position ①, et inclinez-le de 90 degrés ou plus sur la droite de façon à ce que le côté droit de l'ordinateur s'incline vers le bas.

ATTENTION

- Tenez fermement l'ordinateur lorsque vous le déplacez. L'ordinateur peut être endommagé s'il subit des chocs violents dus à une chute.
-

Manipulation et maintenance

Maintenance

Si des gouttes d'eau ou d'autres taches apparaissent sur la surface du panneau LCD, essuyez-les immédiatement. Tout manquement à cette instruction pourra entraîner l'apparition de taches persistantes.

Pour nettoyer le moniteur LCD

Utilisez le chiffon doux. (Pour plus d'informations, consultez "Suggestions concernant le nettoyage de la surface LCD" →  *Instructions d'utilisation - Manuel de référence* "Manipulation de l'écran".)



Pour nettoyer les zones autres que le moniteur LCD

Essuyez avec un chiffon sec et doux comme de la gaze. Lorsque vous utilisez un détergent, trempez un chiffon doux dans du détergent dilué dans l'eau et essorez-le complètement.

ATTENTION

- N'utilisez pas de benzène, de diluant ou d'alcool dénaturé car ces produits pourraient attaquer la surface en provoquant une décoloration, etc. N'utilisez pas de nettoyant ménager ou cosmétique disponible dans le commerce, ce type de produit pouvant contenir des composants nocifs pour la surface de l'ordinateur.
- N'appliquez ni eau ni détergent directement sur l'ordinateur, le liquide pouvant pénétrer à l'intérieur de l'ordinateur et provoquer des dommages ou des dysfonctionnements.
- Utilisez un chiffon doux et sec pour essuyer les gouttes d'eau présentes sur la surface de l'appareil. N'utilisez pas de micro-ondes pour sécher l'appareil. Cela pourrait entraîner un dysfonctionnement ou des dommages.

Cryptage de la tablette

Avant d'activer "Chiffrer la tablette" en touchant  - [ Paramètres] - [ Sécurité] - [Chiffrer la tablette], faites une copie de sauvegarde de vos données. Si un problème survient lors du cryptage, les données de cet ordinateur seront effacées.

Mise au rebut de l'ordinateur

■ Préparation

- Retirez tous les périphériques (carte mémoire microSD, etc.).
- Effectuez "Restaurer valeurs d'usine" pour effacer les données stockées.

<Pour modèles avec batterie relais intégrée uniquement>

<Pour l'Europe et les États-Unis/Canada>

À l'attention des clients

Ne retirez pas vous-même la batterie. La batterie doit être enlevée par des professionnels qualifiés. Lors de l'élimination de ce produit, assurez-vous de contacter des professionnels qualifiés pour retirer la batterie.

À l'attention des professionnels qualifiés pour retirer la batterie

Éliminer ce produit correctement, en conformité avec les réglementations locales après avoir retiré la batterie comme indiqué dans la procédure suivante.

ATTENTION

- Ne jamais démonter l'ordinateur excepté lors de la mise au rebut.
- Reportez-vous aux "Mesures de sécurité" dans *INSTRUCTIONS D'UTILISATION - Lecture préliminaire* pour en savoir plus sur les précautions à prendre lors de la mise au rebut de l'ordinateur.

1. Arrêtez l'ordinateur et débranchez l'adaptateur secteur.
2. Retournez l'ordinateur, retirez la batterie, et attendez environ 3 minutes.
3. Retirez les vis et le couvercle (A).

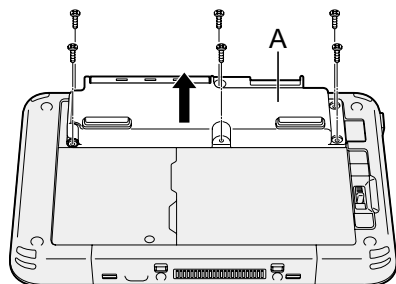

4. Retirez tous les câbles du connecteur sur le côté du couvercle.

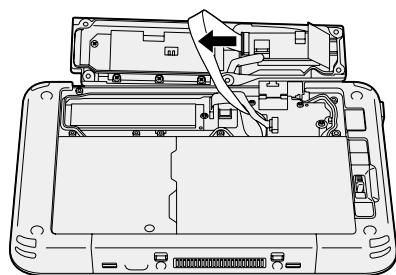



5. Mettez la batterie au rebut avec le couvercle fixé correctement conformément aux réglementations locales.

Dépannage (de base)

Respectez les instructions suivantes lorsqu'un problème se produit. Vous trouverez également un guide de diagnostic des pannes (avancé) dans le "Instructions d'utilisation - Manuel de référence". Pour les problèmes logiciels, reportez-vous au manuel d'instructions du logiciel. Si le problème persiste, contactez le service de support technique Panasonic (→ page 26). Vous pouvez également utiliser l'option "Diagnostics de matériel" pour détecter si un problème existe ou non (→  Instructions d'utilisation - Manuel de référence "Diagnostics de matériel").

■ Démarrage

Démarrage impossible. Le voyant d'alimentation ou de batterie ne s'allume pas.	<ul style="list-style-type: none">● Raccordez l'adaptateur secteur.● Insérez une batterie complètement chargée.● Retirez la batterie et l'adaptateur secteur, puis rebranchez-les.● Si un dispositif est connecté à un port USB, déconnectez un dispositif.
Impossible de mettre l'ordinateur sous tension. L'ordinateur ne peut pas sortir du mode de veille.	<ul style="list-style-type: none">● Mettez l'ordinateur hors tension, laissez-le reposer dans un environnement à 5 °C ou plus pendant une heure environ, puis remettez-le sous tension.
Le démarrage et l'exécution d'une opération sont lents.	<ul style="list-style-type: none">● La température ambiante est peut-être trop élevée. Déplacez cet ordinateur dans un endroit plus frais.
La date et l'heure sont incorrectes.	<ul style="list-style-type: none">● Effectuez l'une des procédures suivantes.<ul style="list-style-type: none">① Touchez  - [ Paramètres] - [ Date et heure], et réglez la date et l'heure.● Si le problème persiste, la pile de l'horloge interne doit peut-être être remplacée. Contactez le service de support technique Panasonic (→ page 26).● Lorsque cet ordinateur est connecté au réseau, vérifiez la date et l'heure du serveur.● Cette tablette électronique ne reconnaîtra plus correctement les dates et heures à partir de l'année 2038.
Impossible de sortir de veille.	<ul style="list-style-type: none">● En mode de veille, l'adaptateur secteur pourrait être déconnecté. Si vous avez déconnecté l'adaptateur secteur alors que la batterie était déchargée en mode de veille, les données non sauvegardées seront perdues et l'ordinateur ne pourra pas sortir de veille.

■ Démarrage

Mot de passe nécessaire pour le lancement inconnu.	<ul style="list-style-type: none"> ● Lorsqu'un mot de passe est configuré pour DeviceManagement, le même mot de passe est configuré pour le mot de passe de l'administrateur BIOS. Contactez l'administrateur de système qui a configuré le mot de passe de DeviceManagement. ● Si vous avez oublié le mot de passe, contactez l'administrateur de système ou le service de support technique Panasonic.
Autres problèmes de démarrage	<ul style="list-style-type: none"> ● Retirez tous les périphériques.

■ Arrêt

Impossible d'arrêter Windows.	<ul style="list-style-type: none"> ● Retirez tous les périphériques. ● Attendez une ou deux minutes. Il ne s'agit pas d'un dysfonctionnement. ● Appuyez sur  (Commutateur d'alimentation) et maintenez-le enfoncé pendant 10 secondes ou plus pour forcer la mise hors tension de l'ordinateur.
-------------------------------	---

■ Affichage



Aucun affichage	<ul style="list-style-type: none"> ● L'ordinateur a été mis en veille par la fonction d'économie d'énergie. Pour la reprise et la sortie de veille, appuyez sur le commutateur d'alimentation.
L'écran est sombre.	<ul style="list-style-type: none"> ● Si le paramètre de luminosité de cet ordinateur est réglé sur la luminosité automatique, la luminosité de l'écran change automatiquement selon la luminosité ambiante. Désactivez le mode de luminosité automatique et changez la luminosité de l'écran.
Il se trouve des points rouges, verts ou bleus sur l'écran, ou il existe des irrégularités dans les couleurs et la luminosité de l'écran.	<p>Ce qui suit n'est pas un dysfonctionnement.</p> <ul style="list-style-type: none"> ● Bien que les technologies de haute précision de pointe soient utilisées dans la production d'écrans LCD couleur, 0,002 % ou moins des éléments d'image peuvent être sombres ou rester allumés en permanence (plus de 99,998 % des éléments fonctionnent correctement). ● En raison des caractéristiques naturelles des écrans LCD, vous pouvez remarquer des irrégularités dans les couleurs et la luminosité en fonction de votre angle de vue. La teinte peut également varier selon les produits.

■ Opération de saisie à l'écran

Le pointeur ne fonctionne pas.	<ul style="list-style-type: none"> ● Si vous utilisez une souris externe, raccordez-la correctement.
--------------------------------	---

Dépannage (de base)





■ Opération de saisie à l'écran

Impossible d'utiliser l'écran tactile.	● Appuyez sur  (Commutateur d'alimentation) pour entrer en mode de veille, puis appuyez sur  (Commutateur d'alimentation) pour sortir de veille.
--	--

■ Indicateur d'état de batterie

Clignote en orange.	● La batterie ne peut pas être chargée momentanément. Débranchez l'adaptateur secteur, puis rebranchez-le.
S'allume en rouge.	● La charge restante de la batterie est d'environ 5 % ou moins. Chargez la batterie.

■ Autres

Pas de réponse.	<ul style="list-style-type: none">● Appuyez sur  (Commutateur d'alimentation) et maintenez-le enfoncé jusqu'à ce que l'écran "Éteindre" s'affiche et touchez [OK], puis appuyez sur  (Commutateur d'alimentation) pour le mettre sous tension.● Si l'application ne fonctionne pas normalement, désinstallez-la, puis réinstallez-la. Pour procéder à la désinstallation :<ol style="list-style-type: none">① Touchez  - [ Paramètres] - [ Applications].② Touchez l'application à désinstaller et touchez [Désinstaller].③ Désinstallez l'application en suivant les instructions à l'écran.
-----------------	---

Réinitialisation des données d'usine

Si vous devez réinitialiser le stockage sur les conditions par défaut, effectuez la "Réinitialisation des données d'usine".

ATTENTION

- La fonction de réinitialisation des données d'usine permet de rétablir les conditions par défaut de cet ordinateur. Lorsque vous réinitialisez cet ordinateur, les données stockées sont effacées.

Sauvegardez les données importantes sur un autre support avant la réinitialisation.

- ① Touchez  - [ Paramètres] - [ Sauvegarder et réinitialiser] - [Restaurer valeurs d'usine].

Toutes les données du dossier /mnt/sdcard seront effacées. Les données sur la carte mémoire microSD insérée dans l'emplacement pour carte mémoire microSD ne seront pas effacées.

- ② Touchez [Réinitialiser la tablette].
- ③ Suivez les instructions à l'écran.

Caractéristiques techniques

Cette page donne les caractéristiques techniques du modèle de base.
La spécification varie en fonction du numéro de modèle.

■ Principales caractéristiques

Processeur		Intel® Atom™ x5-Z8550 Processor (2 Mo ¹ Cache, maximale de 2,4 GHz)
Contrôleur vidéo		Embarqué sur SoC
Mémoire		2 Go ¹
Stockage		Lecteur de mémoire Flash (eMMC) : 32 Go ²
Méthode d'affichage		Type WXGA 7,0 (1 280 × 800 points)
Écran tactile		Tactile multipoint (10 doigts) (Capacitif)
Wi-Fi		Intel® Dual Band Wireless-AC 8260
Bluetooth ³		Version 4.2
Emplacements pour carte	Emplacement pour carte mémoire microSD ⁴	Compatible microSDHC
Capteur		Capteur d'accélération, capteur gyroscopique, capteur magnétique, capteur de lumière ambiante
Caméra	Avant	1920 × 1080 points, 30 images par seconde (vidéo) / 1920 × 1080 points (fixe), microphone double
	Arrière	1920 × 1080 points, 30 images par seconde (vidéo) / 3264 × 2448 points (fixe), avec éclairage pour caméra
Interface		Port USB type A 3.0 × 1 ⁵ , port USB type C 3.1 × 1 ⁵ , connecteur de bus d'extension, prise de casque-micro (prise miniature, 3,5 DIA, norme CTIA / casque-micro : impédance 32Ω, sortie d'alimentation 4 mW × 2, stéréo / microphone : entrée monaurale)
Alimentation électrique		Adaptateur secteur ou batterie
Adaptateur secteur ⁶		Entrée: 100 V à 240 V CA, 50 Hz/60 Hz, sortie: 16 V CC, 3,75 A
Batterie		(FZ-VZSU94W) Li-ion 7,2 V, 3220 mAh (typ.), 3050 mAh (min.)
Autonomie ⁷		Approx. 8 heures
Durée de charge ⁸		Environ 2,5 heures (hors tension) Environ 4 heures (sous tension)
Dimensions physiques (L x P x H) (parties saillantes non comprises)		202,7 mm × 132 mm × 18 mm

Caractéristiques techniques

■ Principales caractéristiques

Poids			Approx. 540 g (avec FZ-VZSU94W, à l'exclusion des périphériques en option)
Environnement	Utilisation	Température	-10 °C à 50 °C (IEC60068-2-1, 2) ⁹
		Humidité	30% à 80% RH (sans condensation)
	Stockage	Température	-20 °C à 60 °C
		Humidité	30% à 90% RH (sans condensation)
Système d'exploitation ¹⁰			Android 6.0
Logiciel préinstallé			Adobe Acrobat DC, Dashboard, DeviceManagement, User Button Manager, Hardware Diagnostics, applications Google ¹¹

■ Dispositifs optionnels

WAN sans fil	Compatible LTE
GPS	GPS, Glonass
Ports pour carte à puce	x 1
Fente pour carte microSIM	x 1
LAN	IEEE 802.3 10Base-T / IEEE 802.3u 100Base-TX
Lecteur de codes à barres	x 1
Grande batterie	(FZ-VZSU95W) Li-ion 7,2 V, 7100 mAh (typ.), 6800 mAh (min.)
Autonomie ⁷	Approx. 16 heures
Temps de charge ⁸	Approx. 4,5 heures
Batterie relais intégrée (non remplaçable)	Pour le remplacement à chaud

- Approx. 0,5 W lorsque la batterie est complètement chargée (ou hors période de charge) et l'ordinateur arrêté.

<Lors d'une utilisation à 115 V CA>

Même lorsque l'adaptateur secteur n'est pas branché à cet ordinateur, de l'énergie est consommée (max. 0,3 W) simplement lorsque l'adaptateur secteur est branché dans une prise secteur.

⁷ 1 Mo = 1 048 576 octets / 1 Go = 1 073 741 824 octets

² 1 Mo = 1 000 000 octets / 1 Go = 1 000 000 000 octets. Votre système d'exploitation ou certains logiciels d'application indiqueront moins de Go.

³ Ne garantit pas le fonctionnement de tous les périphériques Bluetooth.

-
- *4 Le fonctionnement a été testé et confirmé en utilisant une Carte mémoire microSD Panasonic d'une capacité allant jusqu'à 2 Go, et une Carte mémoire microSDHC Panasonic d'une capacité allant jusqu'à 32 Go.
Fonctionnement sur un autre équipement microSD n'est pas garanti.
- *5 Ne garantit pas le fonctionnement de tous les périphériques compatibles USB.
- *6 <Seulement pour l'Amérique du Nord>
L'adaptateur secteur est compatible avec des alimentations allant jusqu'à 240 V Adaptateur secteur.
Cet ordinateur est fourni avec un cordon secteur compatible 125 V CA. 20-M-1-1
- *7 Les résultats de mesure sont basés sur les méthodes de test de Panasonic. Mesuré à luminosité LCD : 150 cd/m^2 , site Web de navigation via Wi-Fi toutes les 20 secondes. Varie en fonction des conditions d'utilisation, ou également lorsqu'un périphérique optionnel est connecté.
- *8 Varie selon les conditions d'utilisation. Le rechargement complet d'une batterie déchargée peut prendre un certain temps.
- *9 Ne pas toucher ce produit lors de son utilisation dans un milieu chaud ou froid. (→ INSTRUCTIONS D'UTILISATION - Lecture préliminaire)
Lors d'une utilisation dans un environnement chaud ou froid, certains périphériques ou la batterie peuvent ne pas fonctionner correctement. Vérifiez l'environnement de fonctionnement des périphériques.
L'utilisation de ce produit en continu dans un environnement chaud réduira sa durée de vie. Évitez de l'utiliser dans ce type d'environnement.
- *10 Un système d'exploitation ayant été installé au moment de l'achat peut être pris en charge.
- *11 Selon le modèle, certaines applications Google peuvent être installées.

Garantie Standard Limitée

Pour l'Europe

Panasonic System Communications Company Europe

Panasonic System Communications Company Europe (ici mentionné sous le nom "Panasonic") s'engage à réparer ce produit (autre que le logiciel, qui est traité dans une autre section de cette garantie) à l'aide de pièces neuves ou rénovées, à compter de la date d'achat et ce dans le cas d'un défaut en matériel ou ouvrage. Cette garantie est seulement applicable à tout nouveau Toughbook acheté dans la région économique Européenne, en Suisse et en Turquie.

Panasonic (ou son Prestataire de Service) vise à réparer votre équipement en 48 Heures à compter de sa réception dans notre centre de service.

Des charges additionnelles peuvent être appliquées pour toute livraison vers des pays n'appartenant pas à l'Union Européenne. Panasonic utilisera tous les moyens raisonnables pour assurer ce service.

Cette garantie couvre seulement les défaillances dues à un défaut de matériel ou d'ouvrage se produisant durant une utilisation normale du produit pour la durée de l'accord de service. Les durées applicables sont listées ci-dessous. Dans le cas où le produit (ou une des pièces) est échangé(es), Panasonic transfèrera à son client la propriété du produit (ou de la pièce) de remplacement et le client cèdera le produit (ou la pièce) échangé(e) à Panasonic.

Durée de l'Accord de Service – débute à la date originelle d'achat

- Toughbooks (et chaque accessoire inclus dans le package d'origine à l'exception de la batterie) - 3 ans
- Toughpads (et chaque accessoire inclus dans le package d'origine à l'exception de la batterie) - 3 ans
- Accessoires inclus dans le package d'origine - 3 ans
- Périphériques additionnels manufacturés par Panasonic - 1 an
- Batteries - 6 mois. La garantie Panasonic couvre les batteries pour six mois. Une batterie est jugée bonne à l'utilisation si elle garde 50 % de sa capacité de charge durant le période de garantie. Si une batterie nous est retournée sous ce contrat et qu'un test détermine que sa capacité de charge est supérieure à 50 %, elle sera retournée accompagnée d'une facture pour le prix détaillant d'une batterie neuve.

Cette garantie est seulement applicable à l'acheteur d'origine. Un reçu ou une preuve d'achat mentionnant la date d'achat sera requise avant que toute opération couverte par cette garantie ne soit effectuée.

Limites et Exclusions :

Cette garantie ne couvre pas et sera considérée nulle et non applicable en cas de:

- Ecran LCD cassé ou fissuré.
- Pixel défectueux dans l'écran de l'ordinateur et l'écran LCD (inférieur à 0,002 %).
- Dommages attribuables au feu, vol ou cas de force majeure.
- Dommages causés par des influences environnementales (orage électrique, champ magnétique etc.).
- Dommages non causés au cours d'une utilisation normale du produit
- Dommages uniquement cosmétiques et n'affectant pas la fonctionnalité du produit : usure, égratignures ou traces de choc.
- Défaillances causées par un tiers produit non supporté par Panasonic.
- Défaillances résultant d'une altération, dommage accidentel, sinistre, mauvaise utilisation, abus ou négligence.
- Introduction d'un liquide ou tout autre corps étranger dans l'ordinateur.
- Installation, opération ou maintenance illégitime.
- Mauvaises connexions à un périphérique.
- Mauvais réglage des contrôles comme le réglage des fonctions de l'ordinateur.
- Modification ou service effectué par toute personne autre que Panasonic ou son Prestataire de Service autorisé.
- Produits utilisés pour des locations à court terme ou des équipements en leasing.
- Produits dont le numéro de série a été enlevé rendant toute identification de la garantie impossible à déterminer clairement.

CE PRODUIT N'EST PAS PREVU POUR UNE UTILISATION EN TANT QUE (OU PARTIE DE), MATERIELS/EQUIPEMENTS NUCLEAIRE, MATERIELS DE CONTROLE DU TRAFIC AERIEN OU DE POSTE DE PILOTAGE. PANASONIC N'ACCEPTERA AUCUNE RESPONSABILITE POUR TOUT INCIDENT RESULTANT DE L'USAGE DE CE PRODUIT POUR L'UNE DES FONCTIONS ENONCEES CI-DESSUS.

Il n'y a aucune garantie expresse autre que celle listée ci-dessus.

Nous recommandons à nos clients de sauvegarder leurs données avant d'envoyer leur Toughbook à un prestataire de service autorisé par Panasonic.

Panasonic ne sera pas tenu responsable de la perte de donnée ou de tous autres dommages accessoires ou immatériels résultant de l'utilisation de ce produit, ou dérivant de toute violation de cette garantie. Toutes garanties expresses et tacites, incluant les garanties de qualité satisfaisante et d'aptitude à un usage particulier sont limitées à la durée de garantie applicable définie plus haut. Panasonic ne peut être tenu responsable pour tout dommage indirect, perte particulière ou dommage immatériel (incluant mais sans limitation toute perte ou profit) dérivant de l'utilisation de ce produit ou de toute violation de cette garantie.

Cette garantie limitée vous confère des droits spécifiques et vous avez peut-être d'autres droits qui peuvent varier d'un pays à un autre. Vous devez consulter les lois applicables à votre pays pour une détermination complète de vos droits. Cette garantie limitée vient en addition de, et n'affecte en aucun cas, tout autre droit dérivant d'un contrat de vente ou de la loi.

Garantie Standard Limitée

Panasonic System Communications Company Europe

Support de Stockage des données

Le support de stockage des données est le média sur lequel le système d'exploitation, les pilotes et programmes installés à l'origine par Panasonic sur l'unité des base sont stockés. Ce média est fourni d'origine avec tout Toughbook.

Panasonic garantit seulement que le disque(s) ou tout autre support sur lequel les Programmes sont fournis vous seront livrés sans aucun défaut de matériel ou d'ouvrage sous des conditions normales d'utilisation et ce pour une période de 60 jours à partir de la date de livraison, comme en témoignera votre preuve de livraison.

Ceci est l'unique garantie que vous fait Panasonic. Panasonic ne garantit en aucun cas que les fonctions des Programmes seront adaptées à vos attentes ou que l'opération du programme restera ininterrompue ou sans erreur.

L'entière responsabilité de Panasonic et votre remède exclusif sous cette garantie sera limité au remplacement, dans l'union européenne, de tout disque ou tout autre support défectueux retourné au centre de Service autorisé par Panasonic, accompagné d'une preuve de livraison et ceci pendant la durée de l'accord de garantie susmentionnée.

Panasonic n'a aucune obligation pour tout défaut concernant le disque(s) (ou tout autre média sur lequel les programmes sont fournis) résultant du stockage par le client ou pour tout défaut ayant été causé soit par une utilisation autre que sur le produit ou dans des conditions environnementales autres que celles spécifiées par Panasonic soit par altération, accident, mauvaise utilisation, abus, négligences, mauvais traitement, mauvaise application, installation, mauvais réglages des fonctions, maintenance impropre, modification or dommage attribuable à des cas de force majeure. De plus, Panasonic n'a aucune obligation concernant tout défaut sur le disque(s) ou tout autre media si vous avez modifié, ou tenté de modifier l'un des programmes.

La durée des garanties tacites, s'il en est limitée à soixante jours.

Logiciel préinstallé

Cette garantie s'applique seulement au logiciel préinstallé par Panasonic, et non à ceux installés par une tierce partie ou un agent commercial.

Panasonic et ses fournisseurs ne donne aucune garantie, expresse, tacite ou légale, en ce qui concerne le logiciel fourni avec le produit et licencié à l'acheteur, sa qualité, performance, marchande, ou aptitude à un usage particulier. Panasonic ne garantit pas que les fonctions du logiciel ne soient jamais ininterrompues ou dénuées d'erreurs. Panasonic n'assume aucun risque ni aucune responsabilité pour tout dommage, incluant, sans limitation, tous dommages particuliers, accessoires, immatériels ou intérêts punitifs dérivant d'une violation de la garantie ou du contrat, d'une négligence ou toute autre issue légale, incluant mais sans limitation, la perte de fonds commerciaux, de profits ou de revenus, la perte de l'usage des programmes ou des produits ou tout autre équipement associé, le coût du capital, le coût de tout équipement de substitution, matériel ou services, le coût dû à l'improductivité, ou les réclamations de toute autre partie s'occupant de tels dommages.

Certains pays ne permettent pas l'exclusion ou la limitation des dommages accessoires ou immatériels, ou la limitation de la durée d'une garantie tacite, les limites et exclusions exprimées ci-dessus peuvent donc n'avoir aucune application à votre cas.

Cette garantie limitée vous confère des droits spécifiques mais il est aussi possible que vous ayez d'autres droits variant d'un pays à l'autre. Nous vous conseillons de consulter les lois applicables à votre pays pour une détermination complète de vos droits.

Contacts

Adresse

Panasonic System Communications
Company Europe
Panasonic Manufacturing U.K. Ltd.
Service Centre Building B4,
Wharfedale Road, Pentwyn Industrial
Estate, Cardiff,
United Kingdom
CF23 7XB

Page Web

<http://business.panasonic.co.uk/computer-product/>

Service d'assistance

Service en anglais	+44 (0) 800 0884324
Service en allemand	+49 (0) 800 7235211
Service en espagnol	+34 (0) 901 101 157
Service en français	+33 (0) 80 5636449
Service en italien	+39 800 986915
Autriche	+43 (0) 800 006493
Suisse (allemand)	+41 (0) 800 002429
Suisse (français)	+41 (0) 800 588017
Adresse e-mail	toughbooksupport@eu.panasonic.com
Service en hongrois	+36 (0) 6800 163 67
Service en polonais	+48 (0) 800 4911558
Service en Roumain	+40 (0) 800 894 743
Service en tchèque	+420 (0) 800 143234
Service en Slovaque	+421 (0) 800 42672627
Adresse e-mail	toughbooksupport@csg.de

Paiements

toughbookservicepayments.cardiff@eu.panasonic.com

Panasonic Corporation

Osaka, Japan

Panasonic System Communications Company of North America

Two Riverfront Plaza,
Newark NJ 07102

Panasonic Canada Inc.

5770 Ambler Drive, Mississauga,
Ontario L4W 2T3

Panasonic Australia Pty. Limited

ACN 001 592 187 ABN 83 001 592 187
1 Innovation Road, Macquarie Park NSW 2113

Nom et adresse de l'importateur en application de la Législation de l'UE

Panasonic System Communications Company Europe, Panasonic Marketing Europe GmbH

Hagenauer Straße 43
65203 Wiesbaden
Allemagne

Web Site : <http://panasonic.net/avc/pc/>