

BEDIENUNGSANLEITUNG Generelle Anleitung Tablet-Computer

Modell-Nr.: **FZ-B2**-Serie

Inhalt

Erste Schritte

Einführung	2
Beschreibung der Komponenten	4
Erste Inbetriebnahme	7
Ein-/Ausschalten und Ruhemodus/Aktivieren	11
Eingabevorgänge	12

Nützliche Informationen

Handhabung und Wartung	15
------------------------------	----

Problembehebung

Problembehebung (Grundlagen)	22
------------------------------------	----

Anhang

Spezifikationen	26
Beschränkte Standardgarantie	29

Einführung

Vielen Dank für Ihren Kauf eines Panasonic-Produkts. Zur optimalen Leistung und Sicherheit, lesen Sie bitte diese Anleitungen sorgfältig durch.

■ Begriffe und Abbildungen in dieser Anleitung

ACHTUNG : Umstände, die eine geringfügige oder mittelschwere Verletzungsgefahr bergen.

HINWEIS : Nützliche Fakten und hilfreiche Informationen.

→ : Seite in dieser Bedienungsanleitung oder im Operating Instructions - Reference Manual.

 : Verweist auf die On-Screen-Manuals.

- Einige Abbildungen wurden zum besseren Verständnis vereinfacht und können sich vom Gerät unterscheiden.
- Falls sich ein Anwender ohne Besitzerrechte angemeldet hat, sind einige Funktionen eventuell nicht ausführbar und einige Bildschirme nicht anzeigbar.
- Aktuelle Informationen, zum Beispiel über optionale Produkte, erhalten Sie in den Katalogen usw.

■ Haftungsausschluss

Änderungen der Spezifikationen und Handbücher des Computers ohne vorherige Ankündigung sind vorbehalten.

Die Panasonic Corporation übernimmt keine Haftung für Schäden, die direkt oder indirekt aus Fehlern, Auslassungen oder Abweichungen zwischen dem Computer und den Handbüchern entstehen.

■ Warenzeichen

Intel ist ein eingetragenes Warenzeichen oder Warenzeichen der Intel Corporation.

Das microSDHC-Logo ist ein Warenzeichen von SD-3C, LLC.



Adobe, das Adobe-Logo und Adobe Reader sind entweder eingetragene Warenzeichen oder Warenzeichen von Adobe Systems Incorporated in den USA und/oder anderen Ländern.

Bluetooth® ist ein eingetragenes Warenzeichen der Bluetooth SIG, Inc., USA und lizenziert für die Panasonic Corporation.

Namen von Produkten, Marken usw., die in diesem Handbuch erwähnt werden, sind Warenzeichen oder eingetragene Warenzeichen ihrer jeweiligen Eigentümer.

Unter der AVC Patent Portfolio License, der VC-1 Patent Portfolio License und der MPEG-4 Visual Patent Portfolio License ist dieses Gerät für den privaten Gebrauch durch Verbraucher lizenziert, oder für andere Zwecke, für die es keine Vergütung für

- (i) die Codierung von Videodaten gemäß AVC Standard, VC-1 Standard und MPEG-4 Visual Standard ("AVC/VC-1/MPEG-4 Video") und/oder
- (ii) die Decodierung von AVC/VC-1/MPEG-4-Video erhält, das von einem Verbraucher in einer privaten Tätigkeit codiert wurde und/oder von einem zur Lieferung von AVC/VC-1/MPEG-4-Video lizenzierten Videoanbieter erhalten wurde. Es wird keinerlei Lizenz für andere Zwecke erteilt oder impliziert. Weitere Informationen hierzu sind von MPEG LA, LLC erhältlich.
Siehe <http://www.mpegla.com>.

■ On-Screen-Manual (Handbuch am Bildschirm)

Weitere Informationen zu Problembeseitigung diesem Computer finden Sie im Online-Handbuch, indem Sie die folgenden Schritte ausführen.

- ① Berühren Sie  - [ OnlineManual].

Wenn mehr als ein Online-Handbuch vorbereitet wird, werden die Namen dieser Handbücher im vorherigen Schritt aufgeführt. Berühren Sie ein Handbuch, um es aus der Liste aufzurufen.

Beschreibung der Komponenten

Vorderseite

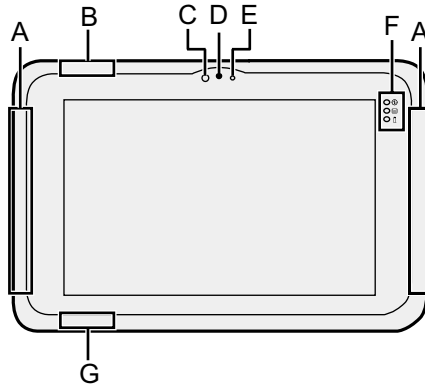

A: WWAN-Antenne

<Nur bei Modellen mit WWAN>

→ *Operating Instructions - Reference Manual* "Wireless WAN"

B: Wi-Fi-Antenne

→ *Operating Instructions - Reference Manual* "Wi-Fi"

C: Umgebungslichtsensor

Der Umgebungslichtsensor ist mit einer Funktion zum automatischen Anpassen der Helligkeit ausgestattet, die den Bildschirm einstellt. (→ Seite 17)

Vordere Kamera

→ *Operating Instructions - Reference Manual* "Photos and Videos"

D: Kameralinse

E: Kameraanzeige

F: LED-Anzeige

: Betriebsanzeige

Aus: Ausgeschaltet, Grün: Eingeschaltet, Grün blinkend: Ruhemodus (Je nach dem Zustand der Software ist die Anzeige eventuell grün (blinkt nicht)).

: Laufwerkstatus

: Akkustatus

→ Seite 16 "Wenn die Akku-Anzeige nicht aufleuchtet"

→ *Operating Instructions - Reference Manual* "Battery Power"

G: Wi-Fi-Antenne / Bluetooth-Antenne

→ *Operating Instructions - Reference Manual* "Wi-Fi" "Bluetooth"

Linke Seite

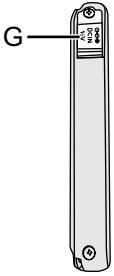

Oben

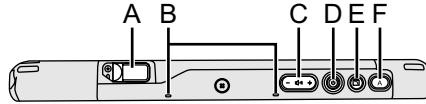

Unten

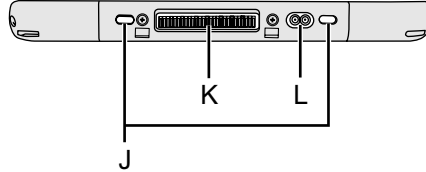

Rechte Seite

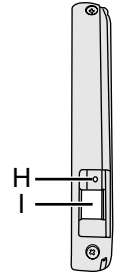

A: Type-C USB-Anschluss 3.1

→  *Operating Instructions - Reference Manual* "USB Devices"

B: Mikrophon

C: Lautstärke Taste

D: Netzschalter

E: Dreh-Sperrtaste

→  *Operating Instructions - Reference Manual* "User Button"

F: A Taste

→  *Operating Instructions - Reference Manual* "User Button"

G: DC-IN-Buchse

H: Headset-Buchse

Es kann ein Headset oder Kopfhörer angeschlossen werden.

I: Type-A USB-Anschluss 3.0

→  *Operating Instructions - Reference Manual* "USB Devices"

J: Sicherheitssperre

Hier kann ein Kensington-Kabel angeschlossen werden.

Weitere Informationen finden Sie in der mit dem Kabel mitgelieferten Anleitung.

K: Erweiterungsbusstecker

→  *Operating Instructions - Reference Manual* "Cradle"

L: Externer Antennenstecker

<Nur für Modelle mit WWAN>

Beschreibung der Komponenten

Rückseite

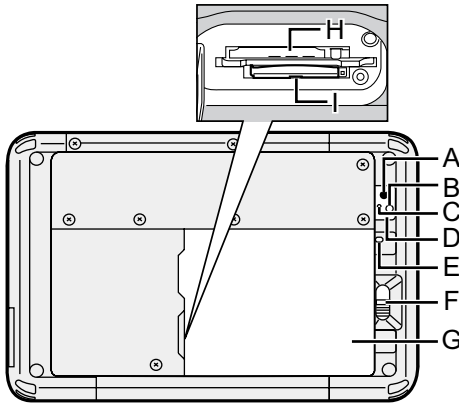

Kamera auf der Rückseite

→ *Operating Instructions - Reference Manual* "Photos and Videos"

A: Kameralinse

B: Kameralicht

C: Kameraanzeige

D: Lautsprecher

E: Akkuanzeige

<Nur für Modell mit eingebautem Brückenakku>

F: Akku-Riegel

→ *Operating Instructions - Reference Manual* "Battery Power"

G: Akku

H: microSIM Kartenschlitz

<Nur bei Modellen mit WWAN>

→ *Operating Instructions - Reference Manual* "Wireless WAN"

Oben (optional)

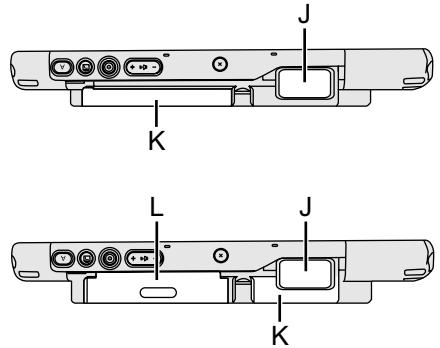

I: microSD Speicherkartensteckplatz

→ *Operating Instructions - Reference Manual* "MicroSD Memory Card"

J: Barcode-Leser

<Nur bei Modell mit Barcode-Leser>

→ *Operating Instructions - Reference Manual* "Barcode Reader"

K: Eingebautes Brückenakku

<Nur für Modell mit eingebautem Brückenakku>

L: Smart-Card-Leser

<Nur bei Modellen mit Smart-Card-Leser>

→ *Operating Instructions - Reference Manual* "Smart Card"

Erste Inbetriebnahme

■ Vorbereitung

- ① Überprüfen und bestimmen Sie das mitgelieferte Zubehör.
Wenn Sie das beschriebene Zubehör nicht finden, wenden Sie sich an den technischen Kundendienst von Panasonic.

• Netzteil 1 • Netzkabel 1 • Akku 1

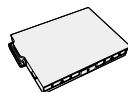
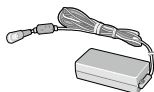

Modell-Nr.: CF-AA6373A

Modell-Nr.: FZ-VZSU94W

• Stift 1
• Trageriemen 1*
• Weiches Tuch 1
• **BEDIENUNGSANLEITUNG - Read Me First** 1

*1 Nicht bei allen Modellen im Lieferumfang enthalten.

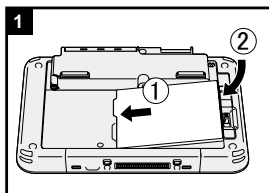

1 Einlegen des Akkus.

Drehen Sie den Computer um und setzen Sie das Akkupack ein, bis es die gesicherte Position erreicht.

- Vergewissern Sie sich, dass sich keine Fremdkörper unter dem Computer befinden.

ACHTUNG

- Vergewissern Sie sich, dass der Riegel verriegelt ist. Ansonsten kann der Akku herunterfallen, wenn Sie den Computer tragen.
- Berühren Sie die Kontakte des Akkus und des Computers nicht. Ansonsten können die Kontakte verschmutzen oder beschädigt werden und dies kann zu einer Fehlfunktion des Akkus und des Computers führen.

Erste Inbetriebnahme

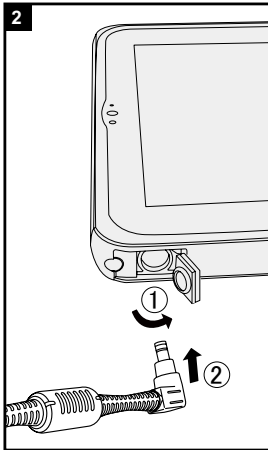

2 Schließen Sie Ihren Computer an eine Steckdose an.



Der Akku wird automatisch geladen.

ACHTUNG

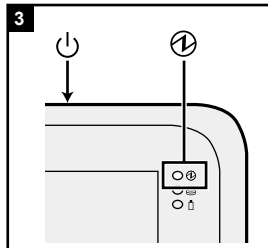
- Trennen Sie nicht das Netzteil, bis der Vorgang der Erste Inbetriebnahme abgeschlossen ist.
- Schließen Sie bei der ersten Benutzung des Computers keine Peripheriegeräte mit Ausnahme des Akkus und des Netzteils an den Computer an.
- **Umgang mit dem Netzteil**
 - Bei Gewittern und Blitzen, kann es zu einem plötzlichen Spannungsabfall kommen. Da dies zu Fehlfunktionen des Computers führen kann, empfehlen wir den Einsatz einer unterbrechungsfreien Stromversorgung (USV), sofern das Gerät nicht im reinen Akkubetrieb eingesetzt wird.



3 Schalten Sie den Computer ein.

Drücken Sie den Netzschalter  bis die Betriebsanzeige  leuchtet.



Wenn Sie den Computer zum ersten Mal nach dem Kauf anschalten könnte es ca. 5 Minuten dauern, bis der in Schritt 4 beschriebene "Hallo"-Bildschirm erscheint.

ACHTUNG

- Drücken Sie nicht wiederholt den Netzschalter oder halten Sie den Netzschalter nicht länger als vier Sekunden gedrückt.
- Änderungen an der voreingestellten Einstellung der Setup Utility (Einrichtung-Dienstprogramm) dürfen nicht vorgenommen werden, solange die erste Inbetriebnahme nicht abgeschlossen ist.

4 Initialisieren des Computers

- ① Wenn "Hallo" angezeigt wird, berühren Sie den Namen der Sprache, blättern Sie durch die Sprachliste und berühren Sie dann die zu verwendende Sprache und berühren Sie .

- ② <Nur bei Modellen mit WWAN>
Wenn "SIM-Karte einsetzen" angezeigt wird, berühren Sie [ÜBERSPRINGEN].
- ③ Wenn "WLAN auswählen" angezeigt wird, führen Sie einen der folgenden Vorgänge aus.
- Wenn Sie das Wi-Fi-Netzwerk einrichten wollen, befolgen Sie die Anweisungen auf dem Bildschirm.
 - Wenn Sie das Wi-Fi-Netzwerk nicht einrichten wollen, berühren Sie [ÜBERSPRINGEN] und dann, wenn die Bestätigungsmeldung angezeigt wird, [ÜBERSPRINGEN].
- ④ Wenn "Datum & Uhrzeit" angezeigt wird, bestätigen Sie die Einstellungen und berühren Sie [WEITER].
- ⑤ Wenn der "Name"-Bildschirm angezeigt wird, geben Sie Ihren Namen ein und berühren Sie dann [WEITER].
- ⑥ Wenn der "Schützen Sie Ihr Telefon"-Bildschirm angezeigt wird, berühren Sie den Punkt, um die Einstellung auszuwählen, und berühren Sie dann [WEITER].
- Falls Sie ein Häkchen bei "Protect this device and ..." setzen, wird der Bildschirm "Choose screen lock" angezeigt. Stellen Sie die Methode zum Sperren des Bildschirms ein, indem Sie die Anweisungen auf dem Bildschirm befolgen und [WEITER] berühren.
- Falls Sie das Häkchen bei "Protect this device and ..." entfernen, berühren Sie [ÜBERSPRINGEN] und [ÜBERSPRINGEN].
- ⑦ Wenn der "Google™-Dienste"-Bildschirm angezeigt wird, bestätigen Sie die Meldung und berühren Sie die Punkte zum Auswählen der Einstellungen, berühren Sie dann [WEITER].
- ⑧ Wenn der "Hallo"-Bildschirm angezeigt wird, berühren Sie [OK].
- ⑨ Verbinden Sie das Gerät über Wi-Fi oder WWAN.
(→  Operating Instructions - Reference Manual "Wireless Communication")
- Um das Gerät über WWAN mit dem Internet zu verbinden, ist es notwendig, die microSIM-Karte einzusetzen. (→  Operating Instructions - Reference Manual "Wireless WAN")

Erste Inbetriebnahme



- ⑩ Berühren Sie  -  Einstellungen] -  Über das tablet] - [Systemaktualisierungen] - [Herunterladen]. Folgen Sie den Anweisungen auf dem Bildschirm.

ACHTUNG

- <Nur für Modelle mit WWAN>
Bringen Sie keine Etiketten an microSIM-Karten an, da dies zu Funktionsstörungen führen könnte.
-

Ein-/Ausschalten und Ruhemodus/Aktivieren



Einschalten

- ① Drücken Sie  (Netzschalter) bis  (Betriebsanzeige) leuchtet.
- ② Ziehen Sie das  -Symbol nach oben.



ACHTUNG

- Drücken Sie den Netzschalter nicht wiederholt.
- Wenn der Computer ausgeschaltet wurde, sollten Sie mindestens 10 Sekunden warten, bevor Sie ihn wieder einschalten.
- Führen Sie keinen der nachfolgend aufgeführten Schritte durch, solange die Anzeige der Festplatte  leuchtet.
 - Netzteil anschließen oder entfernen
 - Netzschalter drücken
 - Berührender Tasten, Bildschirm oder externe Maus/Tastatur

HINWEIS

- Die Art der Sperrung kann durch  - [ Einstellungen] - [ Sicherheit] - [Display-Sperre] geändert werden.

Ausschalten



- ① Drücken und halten Sie  (Netzschalter) gedrückt, bis der Bildschirm "Ausschalten" angezeigt wird.
- ② Berühren Sie [ Ausschalten].

Ruhemodus



Zum Zeitpunkt des Kaufs schaltet sich der Bildschirm automatisch nach 1 Minute ohne Betrieb ab. Um den Bildschirm manuell abzuschalten, führen Sie den folgenden Vorgang aus.

- ① Drücken Sie auf  (Netzschalter).
Der Bildschirm schaltet sich aus.

HINWEIS

- Der Bildschirm schaltet sich automatisch nach 1 Minute aus. Sie können die Zeitdauer wählen, nachdem sich der Bildschirm ausschaltet, indem Sie  - [ Einstellungen] - [ Display] - [Ruhezustand] berühren.

Aktivieren

- ① Drücken Sie  (Netzschalter) bis  (Betriebsanzeige) leuchtet.
- ② Ziehen Sie das  -Symbol nach oben.

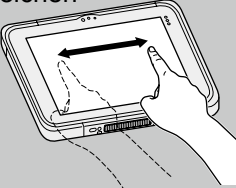
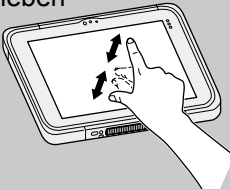

Eingabevorgänge

Bildschirmeingabe

 <p>Berühren</p>	Wählt Elemente und Optionen.
<p>Berührt halten</p>	Öffnet spezielle Optionen.
<p>Ziehen</p>	Durchblättert den Bildschirm.
 <p>Streichen</p>	Durchblättert den Bildschirm schnell.
<p>Drag-und-Drop</p>	Verschiebt ein Element.
 <p>Zusammen/auseinander schieben</p>	Vergrößert oder verkleinert den Bildschirm. Je nach Anwendung können Sie auch durch doppeltes Berühren den Bildschirm vergrößern oder verkleinern.

Erste Schritte

Tasten

	Lautstärke Taste
	Netzschalter Schalten Sie den Computer ein oder aus.
	Dreh-Sperrtaste Zum Zeitpunkt des Kaufs wird beim Drücken dieser Taste zwischen Aktivieren und Deaktivieren der Auto-Rotationsfunktion hin- und hergeschaltet. Die Funktion kann durch den User Button Manager geändert werden.

A

A Taste

Zum Zeitpunkt des Kaufs wird beim Drücken dieser Taste "Dashboard" gestartet. Wenn [Verdeckter Modus] im BIOS Setup Utility auf [Enabled] gestellt ist, aktiviert/deaktiviert diese Taste den verdeckten Modus. Die Funktion kann durch den User Button Manager geändert werden.

Startbildschirm

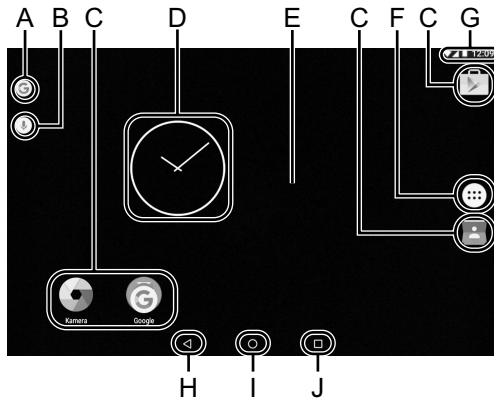

A: Suche

Sucht im Internet und in diesem Computer mithilfe der Google-Suche. Sie können die Suchbegriffe über die virtuelle Tastatur eingeben.

B: Sprachsuche

Sucht im Internet und in diesem Computer mithilfe der Google-Suche. Sie können die Suchbegriffe per Spracheingabe eingeben.

C: Anwendungsverknüpfung

Öffnet eine Anwendung. Sie können dem Startbildschirm Anwendungsverknüpfungen hinzufügen bzw. von dort entfernen.

D: Widgets

Dies sind kleine Anwendungen auf dem Startbildschirm. Einige Widgets zeigen die aktuellsten Informationen auf dem Startbildschirm an (Uhr, Kalender, Wetter, E-Mails usw.).

E: Startbildschirm

Der Ausgangsbildschirm dieses Computers. Auf dem Startbildschirm können Sie Verknüpfungen, Widgets und andere Elemente ablegen. Auf dem Startbildschirm können Sie Elemente hinzufügen, löschen und anordnen.

F: Apps

Zeigt alle Anwendungen und Widgets an. Berühren Sie eine Anwendung/ein Widget, um sie/es aus der Liste zu öffnen.

Eingabevorgänge

G: Statusdetails

In den Schnelleinstellungen werden der Netzwerkstatus, die verbliebene Akkuladung und andere Details angezeigt. Ziehen Sie von dem oberen Rand des Bildschirms nach unten und berühren Sie die Kopfzeile in dem schattierten Benachrichtigungsbereich, um die Schnelleinstellungen anzusehen. In den Schnelleinstellungen werden der Netzwerkstatus, die verbliebene Akkuladung und andere Details angezeigt.

Wenn Sie [🔧 Einstellungen] berühren, wird die Einstellungs-Anwendung geöffnet.

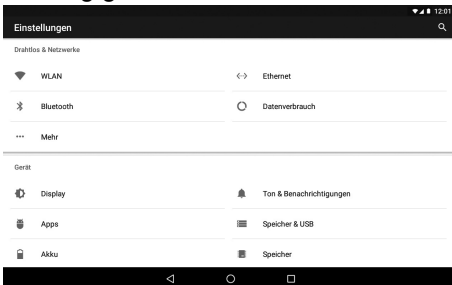

H: Zurück

Zum vorherigen Bildschirm zurückkehren.

I: Start

Zum Startbildschirm zurückkehren.

J: Aktuellste Apps

Zeigt die aktuellsten Anwendungen an. Berühren Sie eine Anwendung, um Sie aus der Anwendungsliste zu öffnen.

Um eine Anwendung aus der Liste zu entfernen streichen Sie die Anwendung nach links oder rechts oder berühren Sie das [×]-Symbol oben rechts auf dem Anwendungsfenster.

Handhabung und Wartung

Betriebsbedingungen

- Stellen Sie den Computer auf einer ebenen und stabilen Fläche auf, die keinen Erschütterungen und Vibrationen ausgesetzt ist und von der er nicht herunterfallen kann. Stellen Sie ihn nicht senkrecht oder falsch herum auf. Wenn der Computer heftigen Stößen ausgesetzt wird, kann er beschädigt werden.
 - Betriebsbedingungen
 - Temperatur: Betrieb : -10 °C bis 50 °C (IEC60068-2-1, 2)¹
Lagerung : -20 °C bis 60 °C
 - Luftfeuchtigkeit: Betrieb : 30% bis 80% RH (Keine Kondensation)
Lagerung : 30% bis 90% RH (Keine Kondensation)
- Selbst innerhalb der oben angegebenen Temperatur- und Feuchtigkeitsbereiche kann der Betrieb des Produkts über einen längeren Zeitraum in extremen Umgebungen, bei Rauch in der Nähe oder an Orten mit Öl oder viel Staub zu einer Leistungsabnahme des Produkts führen, was wiederum die Lebensdauer des Produkts vermindert.
- ¹ Den Hautkontakt mit dem Produkt vermeiden, wenn das Produkt in Umgebungen mit hohen oder niedrigen Temperaturen benutzt wird.
Wenn dieser Computer bei Temperaturen von 0 °C oder weniger nass wird, kann es zu Frostschäden kommen. Trocknen Sie den Computer bei solchen Temperaturen gut ab.
- Stellen Sie den Computer nicht in folgenden Bereichen auf, da er sonst Schäden erleiden könnte.
 - In der Nähe von elektronischen Geräten. Es können Bildprobleme oder Rauschen auftreten.
 - An Orten mit extrem hohen oder niedrigen Temperaturen.
 - Belassen Sie keine hitzeempfindlichen Gegenstände in der Nähe des Computers, da sich der Computer während des Betriebs erhitzt.
 - <Nur für Modell mit eingebautem Brückenakku>
Stellen Sie keine starken magnetische Quellen, wie zum Beispiel einen Magneten, in die Nähe des Computers. Es könnten dadurch Fehlfunktionen auftreten.

Handhabung

Dieser Computer ist dazu entwickelt worden, Schläge auf Teile so minimal wie möglich zu halten, wie zum Beispiel LCD und das Flash-Speicherlaufwerk, aber es gibt keine Garantie auf den Schutz gegen Probleme, die durch einen Schlag entstehen könnten. Gehen Sie äußerst vorsichtig mit dem Computer um.

- Beim Tragen des Computers:
 - Schalten Sie den Computer aus.
 - Entfernen Sie alle externen Geräte, Kabel, Smart Cards und andere hervorstehende Gegenstände.

Handhabung und Wartung

- Lassen Sie Ihren Computer nicht fallen und schützen Sie ihn vor Stößen gegen harte Objekte.
- Fassen Sie den Computer nicht am Display an.
- Wenn Sie mit dem Flugzeug reisen, behalten Sie Ihren Computer stets bei sich. Bewahren Sie ihn niemals in einem aufgegebenen Gepäckstück auf. Wenn Sie den Computer in einem Flugzeug verwenden, richten Sie sich nach den Anweisungen der Fluggesellschaft.
- Beim Transport eines Ersatz-Akkus empfehlen wir, ihn in einer Plastiktüte aufzubewahren, um die Kontakte zu schützen.
- Der Touchscreen wurde so entwickelt, dass er mit der Fingerspitze bedient werden kann. Drücken Sie nicht mit spitzen oder harten Gegenständen (z. B. Nägeln, Bleistiften oder Kugelschreibern) auf seine Oberfläche, andernfalls können Spuren zurückbleiben.
- Vermeiden Sie, dass schädliche Substanzen wie Öl in den Touchscreen gelangen. Der Cursor funktioniert dann eventuell nicht korrekt.
- Wenn Sie den Computer tragen, achten Sie darauf, dass Sie sich nicht dadurch verletzen, dass Sie ihn fallen lassen oder von ihm getroffen werden.
- Verwenden Sie nur den speziellen Stift, um den Bildschirm zu berühren. Drücken Sie nicht mit spitzen oder harten Gegenständen (z. B. Nägeln, Bleistiften oder Kugelschreibern) auf seine Oberfläche, andernfalls können Spuren zurückbleiben.
- Verwenden Sie den Bildschirm nicht, wenn er staubig oder schmutzig ist (z. B. bei Ölverunreinigung). Ansonsten können Fremdpartikel auf dem Bildschirm/ speziellen Stift die Bildschirmoberfläche zerkratzen oder den Betrieb des speziellen Stifts stören.
- Verwenden Sie den speziellen Stift nur, um den Bildschirm zu berühren. Wenn Sie ihn anderweitig verwenden, wird der spezielle Stift möglicherweise beschädigt, was zu Kratzern auf dem Bildschirm führen kann.

■ Wenn die Akku-Anzeige nicht aufleuchtet

Aus den folgenden Gründen ist es möglich, dass die Akku-Anzeige nicht aufleuchtet, auch wenn das Netzteil und der Akku korrekt an den Computer angeschlossen sind.

- Die Sicherung des Netzteils könnte eingeschaltet sein. Ziehen Sie in diesem Fall das Netzkabel ab und warten Sie länger als 1 Minute, bis Sie es erneut anschließen.

■ Beim Einsatz von Peripheriegeräten

Zur Vermeidung von Schäden an den Geräten befolgen Sie die nachstehenden Anweisungen und das *Operating Instructions - Reference Manual*. Lesen Sie die Bedienungsanleitungen für die Peripheriegeräte sorgfältig durch.

- Schließen Sie die Geräte unter Beachtung der Computerspezifikationen an die Anschlüsse an.
- Schließen Sie die Stecker in der richtigen Richtung an.
- Sind Sie schwierig hineinzustecken, prüfen Sie zur Sicherheit noch einmal die Form, Richtung, Ausrichtung der Stifte des Steckers usw.
- Falls der Anschluss Schrauben aufweist, ziehen Sie diese fest an.
- Transportieren Sie den Computer nicht mit angeschlossenen Kabeln. Ziehen Sie die Kabel nicht mit Gewalt heraus.

■ Schützen Sie Ihren Computer vor unautorisiertem Zugriff über Wi-Fi/Bluetooth/WWAN

- Vor der Verwendung von Wi-Fi/Bluetooth/WWAN-Funktionen empfehlen wir Ihnen, die dazugehörigen Sicherheitseinstellungen wie zum Beispiel Datenverschlüsselung vorzunehmen.

■ Sensoren

Dieser Computer ist mit vier Sensoren ausgestattet (Beschleunigungssensor, Gyrosensor, Magnetsensor, Umgebungslichtsensor). Sie können diese Sensoren mit jeder kompatiblen Software verwenden.

Da die Genauigkeit jeder Sensorausgabe von den Betriebsbedingungen und anderen Bedingungen abhängt, sollten die Ergebnisse nur als Referenz dienen. Der Beschleunigungssensor, der Gyrosensor und der Magnetsensor befinden sich unten in der Mitte auf dem LCD. Die Erkennungsergebnisse jedes Sensors können je nach Displaymodus variieren, je nachdem wie Sie den Computer halten, welche Anwendungs-Software Sie verwenden und andere Faktoren.

● Automatisches Anpassen der Helligkeit

Der Computer ist mit einer Funktion zum automatischen Anpassen der Helligkeit ausgestattet, die den Bildschirm entsprechend der Ergebnisse des Umgebungslichtsensors einstellt. Sie können die Funktion zum automatischen Anpassen wie folgt konfigurieren.

① Berühren Sie  - [ Einstellungen] - [ Display].

② Berühren Sie [] für [Helligkeitsstufe] und schalten Sie es ein.

Der Umgebungslichtsensor befindet sich im oberen Bereich des LCDs.

Das Umgebungslicht kann nicht korrekt bestimmt werden, wenn dieser Bereich abgedeckt oder schmutzig ist.

Handhabung und Wartung

● Magnetsensor

Der Magnetsensor des Computers arbeitet mit der Erkennung von Geomagnetismus. Deshalb kann es vorkommen, dass der Magnetsensor nicht korrekt funktioniert oder die Ergebnisse ungenau sind, besonders dann, wenn er in den folgenden Bereichen eingesetzt wird.

- Innerhalb oder in der Nähe von Stahlbauten wie Gebäuden oder Brücken
- Innerhalb oder in der Nähe von Pkws oder in der Nähe von Zug-Stromleitungen
- In der Nähe von Möbelstücken oder Geräten aus Metall
- Wenn sich das Netzteil oder andere Peripheriegeräte zu nahe am Computer befinden
- In der Nähe von Magneten, Lautsprechern oder anderen Gegenständen, die starke Magnetfelder erzeugen

Die vom Magnetsensor angezeigte Magnetisierungsrichtung ist direkt nach dem Kauf oder in einer Umgebung mit einem schwachen Magnetfeld möglicherweise nicht präzise.

Sollte dies der Fall sein, schalten Sie den Computer ein und bewegen Sie ihn wie folgt.

- ① Halten Sie den Computer so, dass seine Display-Seite nach unten gerichtet und gerade ist.
- ② Während Sie den Computer weiterhin waagrecht halten, drehen Sie ihn im Uhrzeigersinn um 90 Grad oder mehr.
- ③ Bringen Sie den Computer in Position ① zurück und drehen Sie ihn gegen den Uhrzeigersinn um 90 Grad oder mehr.
- ④ Bringen Sie den Computer in Position ① zurück.
- ⑤ Neigen Sie den Computer um 90 Grad oder mehr nach links, d. h. so, dass sich die linke Seite des Computers abwärts bewegt.
- ⑥ Bringen Sie den Computer in Position ① zurück und neigen Sie ihn dann um 90 Grad oder mehr nach rechts, d. h. so, dass sich die rechte Seite des Computer abwärts bewegt.

ACHTUNG

- Halten Sie den Computer gut fest, wenn Sie ihn bewegen. Starke Stöße durch Fallenlassen des Computers können zu Schäden am Gerät führen.
-

Pflege

Falls Wassertropfen oder andere Flecken auf die Oberfläche der LCD-Anzeige geraten, wischen Sie sie sofort ab. Die Nichtbeachtung kann zu Fleckenbildung führen.

Zur Reinigung der LCD-Anzeige

Verwenden Sie das weiche Tuch. (Weitere Informationen finden Sie unter “Suggestions About Cleaning the LCD Surface” →  *Operating Instructions - Reference Manual* “Maintaining the performance of the screen”.)



Zur Reinigung anderer Bereiche als der LCD-Anzeige

Wischen Sie die Oberflächen mit einem weichen, trockenen Tuch ab (z. B. Gaze). Wenn Sie Reinigungsmittel verwenden, tauchen Sie ein weiches Tuch in mit Wasser verdünntes Reinigungsmittel und wringen Sie es sorgfältig aus.

ACHTUNG

- Verwenden Sie kein Benzin, Verdünner oder reibenden Alkohol, da dies einen negativen Einfluss auf die Oberfläche haben kann, da es Entfärbung usw. verursacht. Verwenden Sie keine handelsüblichen Haushaltsreiniger und Kosmetika, da sie Komponenten enthalten können, die der Oberfläche schaden können.
- Sprühen Sie Wasser oder Reinigungsmittel niemals direkt auf. Flüssigkeit, die in das Innere des Computers dringt, kann zu Funktionsstörungen und Schäden führen.
- Wischen Sie Wassertropfen mit einem weichen, trockenen Tuch von der Oberfläche des Geräts ab. Verwenden Sie zum Trocknen des Geräts keine Mikrowelle. Dadurch kommt es zu Funktionsstörungen und Defekten.

Verschlüsseln des Tablets

Sichern Sie Ihre Daten, bevor Sie durch Berühren von  - [ Einstellungen] - [ Sicherheit] - [Tablet verschlüsseln] “Tablet verschlüsseln” aktivieren. Sollte während der Verschlüsselung ein Fehler auftreten, werden die Daten auf diesem Computer gelöscht.

Handhabung und Wartung

Entsorgen des Computers

■ Vorbereitung

- Entfernen Sie alle Peripheriegeräte (microSD Speicherkarten usw.).
- Führen Sie das "Zurücksetzen auf die Werksdaten" aus, um die gespeicherten Daten zu Löschen.

<Nur für Modell mit eingebautem Brückenakku>

<Für Europa und USA/Kanada>

Achtung Kunden

Entfernen Sie den Akku nicht selbst. Der Akku muss durch qualifizierte Fachleute entfernt werden. Wenn dieses Produkt entsorgt wird, achten Sie darauf, sich an qualifiziertes Fachpersonal zu wenden, um den Akku zu entfernen.

Achtung, qualifiziertes Fachpersonal, das den Akku entfernt

Entsorgen Sie dieses Produkt korrekt gemäß den örtlichen Vorschriften, nachdem Sie den Akku wie gezeigt nach dem folgenden Vorgang entfernen.

ACHTUNG

- Nehmen Sie niemals den Computer auseinander, es sei denn, Sie entsorgen ihn.
- Sicherheitsvorkehrungen zum Entsorgen des Computers finden Sie unter "Sicherheitsvorkehrungen" unter *BEDIENUNGSANLEITUNG - Read Me First*.

1. Schalten Sie den Computer aus und trennen Sie das Netzteil.
2. Drehen Sie den Computer um, entfernen Sie den Akku und warten Sie Ca. 3 Minuten.

3. Entfernen Sie die Schrauben und die Abdeckung (A).

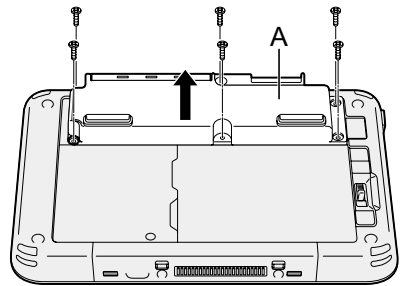

4. Ziehen Sie alle Kabel aus dem Stecker auf der Abdeckungsseite.

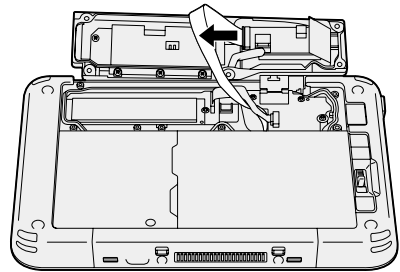



5. Entsorgen Sie den Akku mit der korrekt angebrachten Abdeckung gemäß den örtlichen Vorschriften.

Problembesehung (Grundlagen)

Wenn ein Problem auftritt, lesen Sie bitte diese Seiten. Das "Operating Instructions - Reference Manual" enthält ebenfalls detaillierte Informationen zur Problembesehung. Wurde ein Problem anscheinend von einer Software-Anwendung verursacht, lesen Sie bitte die Bedienungsanleitung zu dieser Software. Falls sich das Problem danach immer noch nicht beheben lässt, wenden Sie sich an den Panasonic Technical Support (→ Seite 29). Sie können auch "Hardware Diagnostic" verwenden, um zu bestimmen, ob ein Problem vorliegt oder nicht (→  *Operating Instructions - Reference Manual* "Hardware Diagnostics").

■ Starten

<p>Start nicht möglich. Die Akkuanzeige leuchtet nicht.</p>	<ul style="list-style-type: none"> ● Schließen Sie das Netzteil an. ● Legen Sie einen vollständig geladenen Akku ein. ● Entfernen Sie den Akku und das Netzteil, dann schließen Sie sie wieder an. ● Falls ein Gerät am USB-Anschluss angeschlossen ist, trennen Sie das Gerät.
<p>Der Computer lässt sich nicht einschalten. Der Computer wacht nicht mehr aus dem Sleep-Zustand auf.</p>	<ul style="list-style-type: none"> ● Schalten Sie den Computer aus und lassen Sie ihn etwa eine Stunde lang an einem Ort mit einer Temperatur von mindestens 5 °C und schalten Sie ihn dann erneut ein.
<p>Start und Betrieb sind langsam.</p>	<ul style="list-style-type: none"> ● Die Umgebungstemperatur ist eventuell erhöht. Bewegen Sie diesen Computer an einen kühleren Ort.
<p>Datum und Zeit sind nicht korrekt.</p>	<ul style="list-style-type: none"> ● Korrigieren Sie die Einstellungen. <ul style="list-style-type: none"> ① Berühren Sie  - [ Einstellungen] - [ Datum & Uhrzeit] und stellen Sie Datum und Zeit ein. ● Sollte das Problem weiterhin bestehen, muss eventuell die interne CMOS-Batterie ausgewechselt werden. Wenden Sie sich an den Panasonic Technical Support (→ Seite 29). ● Wenn dieser Computer an ein Netzwerk angeschlossen ist, überprüfen Sie bitte das Datum und die Uhrzeit des Servers. ● Der Tablet-Computer erkennt Datum und Uhrzeit nach dem Jahr 2038 nicht richtig an.
<p>Das Aufwachen aus dem Sleep-Zustand ist nicht möglich.</p>	<ul style="list-style-type: none"> ● Das Netzteil wurde eventuell im Ruhemodus getrennt. Falls das Netzteil getrennt wurde und sich der Akku im Ruhemodus entladen hat, gehen nicht gespeicherte Daten verloren und der Computer wacht nicht auf.

■ Starten

<p>Unbekanntes Passwort bei Start benötigt.</p>	<ul style="list-style-type: none"> ● Wenn ein Passwort für DeviceManagement konfiguriert ist, ist dasselbe Passwort als BIOS-Supervisor-Passwort konfiguriert. Wenden Sie sich an den Systemadministrator, der das DeviceManagement-Passwort konfiguriert hat. ● Falls Sie das Passwort vergessen haben, wenden Sie sich an den Systemadministrator oder den technischen Kundendienst von Panasonic.
<p>Andere Probleme beim Starten.</p>	<ul style="list-style-type: none"> ● Entfernen Sie alle Peripheriegeräte.

■ Herunterfahren



<p>Dieser Computer fährt sich nicht herunter.</p>	<ul style="list-style-type: none"> ● Entfernen Sie die Peripheriegeräte. ● Warten Sie eine oder zwei Minuten. Dies ist keine Fehlfunktion. ● Drücken und halten Sie  (Netzschalter) mindestens 10 Sekunden lang gedrückt, um den Computer zwangsabzuschalten.
---	---

■ Display

<p>Keine Anzeige.</p>	<ul style="list-style-type: none"> ● Der Computer hat sich aufgrund der Energiesparfunktion in den Ruhemodus geschaltet. Zur Reaktivierung den Netzschalter drücken.
<p>Das Display ist dunkel.</p>	<ul style="list-style-type: none"> ● Wenn die Helligkeitseinstellung dieses Computers auf den Modus für automatische Helligkeit eingestellt ist, ändert sich die Display-Helligkeit automatisch entsprechend der Umgebungshelligkeit. Deaktivieren Sie die den Modus für automatische Helligkeit und ändern Sie die Display-Helligkeit.
<p>Es gibt rote, grüne oder blaue Punkte am Bildschirm oder es gibt eine Ungleichheit bei den Farben und Helligkeit am Bildschirm.</p>	<p>Folgendes sind keine Fehlfunktionen.</p> <ul style="list-style-type: none"> ● Obwohl moderne überaus präzise Technologien bei der Produktion der Farb-LCD-Bildschirme verwendet werden, können 0,002 % oder weniger der Bildelemente dunkel sein oder konstant leuchten (mehr als 99,998 % der Elemente funktionieren richtig). ● Aufgrund der natürlichen Charakteristiken der LCD Bildschirme, können Sie eine Ungleichheit der Farben und Helligkeit je nach Ihrem Blickwinkel feststellen. Farbtöne können je nach Produkt unterschiedlich sein.

Problembesehung (Grundlagen)





■ Bildschirmeingabe

Der Cursor kann nicht richtig gesteuert werden.	<ul style="list-style-type: none">● Falls Sie eine externe Maus verwenden, achten Sie darauf, dass diese korrekt angeschlossen ist.
Kann den Touchscreen nicht in Betrieb nehmen.	<ul style="list-style-type: none">● Drücken Sie auf  (Netzschalter), um in den Ruhemodus einzugehen und drücken Sie dann zum Aufwachen auf  (Netzschalter).

■ Akkuanzeige

Blinkt orange.	<ul style="list-style-type: none">● Der Akku kann nicht vorläufig wieder aufgeladen werden. Trennen Sie das Netzteil und schließen Sie es erneut an.
Leuchtet rot.	<ul style="list-style-type: none">● Die verbleibende Akkuladung ist ungefähr 5 % oder weniger. Laden Sie den Akkupack auf.

■ Andere



Keine Reaktion.	<ul style="list-style-type: none">● Drücken und halten Sie  (Netzschalter), bis der Bildschirm "Ausschalten" angezeigt wird und berühren Sie [OK], drücken Sie dann auf  (Netzschalter) zum Einschalten.● Wenn die Anwendung nicht ordnungsgemäß funktioniert, deinstallieren Sie sie und installieren Sie sie erneut. Zur Deinstallation:<ol style="list-style-type: none">① Berühren Sie  - [ Einstellungen] - [ Apps].② Berühren Sie die Anwendung, um sie zu deinstallieren und berühren Sie dann [Deinstallieren].③ Deinstallieren Sie die Anwendung, indem Sie den Anweisungen am Bildschirm folgen.
-----------------	--

Zurücksetzen auf die Werksdaten

Falls es nötig sein sollte, den Speicher auf den Lieferzustand zurückzusetzen, führen Sie „Zurücksetzen auf die Werksdaten“ aus.

ACHTUNG

- Die Funktion zum Zurücksetzen der Werksdaten versetzt diesen Computer in seinen Lieferzustand. Wenn Sie diesen Computer zurücksetzen, werden die gespeicherten Daten gelöscht.
Sichern Sie wichtige Daten auf einem anderen Speichermedium, bevor Sie das Gerät zurücksetzen.
-

- ① Berühren Sie  - [ Einstellungen] - [ Sichern & zurücksetzen] - [Auf Werkszustand zurück].
Alle Daten im Ordner /mnt/sdcard folder werden gelöscht. Die Daten auf der in den microSD-Speicherkartensteckplatz eingelegten microSD-Speicherkarte werden nicht gelöscht.
- ② Berühren Sie [Tablet zurücksetzen].
- ③ Folgen Sie den Anweisungen auf dem Bildschirm.

Spezifikationen

Diese Seite zeigt die Spezifikationen des Grundmodells an.
Die Spezifikation unterscheidet sich je nach Modellnummer.

■ Hauptspezifikationen

CPU		Intel® Atom™ x5-Z8550 Prozessor (2 MB ^{*1} Cache, bis 2,4 GHz)
Videocontroller		SoC integriert
Speicher		2 GB ^{*1}
Lagerung		Flash-Speicherlaufwerk (eMMC) : 32 GB ^{*2}
Anzeigemethode		7.0 WXGA Typ (1280 × 800 Pixel)
Touchscreen		10-Finger-Berührung (Kapazitiv)
Wi-Fi		Intel® Dual Band Wireless-AC 8260
Bluetooth ^{*3}		Version 4.2
Kartensteckplätze	microSD-Speicherkartensteckplatz ^{*4}	microSDHC-kompatibel
Sensor		Umgebungslichtsensor, Magnetsensor, Gyrosensor, Beschleunigungssensor
Kamera	Vorderseite	1920 × 1080 Pixel, 30 F/s (Video) / 1920 × 1080 Pixel (Standbild), Duales Mikrofon
	Rückseite	1920 × 1080 Pixel, 30 F/s (Video) / 3264 × 2448 Pixel (Standbild), Mit Kameralicht
Schnittstelle		Type-A USB-Anschluss 3.0 × 1 ^{*5} , Type-C USB-Anschluss 3.1 × 1 ^{*5} , Erweiterungsbusstecker, Headset-Buchse (Miniaturbuchse, 3,5 DIA, CTIA Standard / Kopfhörer: Impedanz 32 Ω, Ausgabeleistung 4 mW × 2, Stereo / Mikrofon: Monoarealer Eingang)
Stromversorgung		Netzteil oder Akku
Netzteil ^{*6}		Eingang: 100 V bis 240 V AC, 50 Hz/60 Hz, Ausgabe: 16 V DC, 3,75 A
Akku		(FZ-VZSU94W) Li-Ionen 7,2 V, 3220 mAh (typ.), 3050 mAh (min.)
Betriebszeit ^{*7}		Ca. 8 Stunden
Ladezeit ^{*8}		Ca. 2,5 Stunden (Strom ist ausgeschaltet) Ca. 4 Stunden (Strom ist eingeschaltet)
Körperliche Abmessungen (W × D × H) (außer projizierende Teile)		202,7 mm × 132 mm × 18 mm
Gewicht		Ca. 540 g (mit FZ-VZSU94W, außer den optionalen Geräten)

■ Hauptspezifikationen

Be- triebs- bedin- gun- gen	Betrieb	Temperatur	-10 °C bis 50 °C (IEC60068-2-1, 2) ⁹
		Luftfeuchtig- keit	30% bis 80% RH (Keine Kondensation)
	Lage- rung	Temperatur	-20 °C bis 60 °C
		Luftfeuchtig- keit	30% bis 90% RH (Keine Kondensation)
Grundbetriebssystem ^{*10}			Android 6.0
Vorinstallierte Software			Adobe Acrobat DC, Dashboard, DeviceManagement, User Button Manager, Hardware Diagnostics, Google applications ^{*11}

■ Optionale Geräte

WWAN	LTE-kompatibel
GPS	GPS, Glonass
Smart-Card	x 1
microSIM Kartenschlitz	x 1
LAN	IEEE 802.3 10Base-T / IEEE 802.3u 100Base-TX
Barcode-Leser	x 1
Großer Akku	(FZ-VZSU95W) Li-Ionen 7,2 V, 7100 mAh (typ.), 6800 mAh (min.)
Betriebszeit ^{*7}	Ca. 16 Stunden
Ladezeit ^{*8}	Ca. 4,5 Stunden
Eingebautes Brückenakku (nicht austauschbar)	Für Hot-Swap

- Ca. 0,5 W bei voller Ladung des Akkus (oder wenn dieser nicht geladen wird) und ausgeschaltetem Computer.

<Wenn mit 115V AC verwendet wird>

Auch wenn das Netzteil nicht mit dem Computer verbunden ist, wird Strom verbraucht (max. 0,3 W) und zwar allein dadurch, dass das Netzteil in einer Steckdose steckt.

^{*1} 1 MB = 1.048.576 bytes / 1 GB = 1.073.741.824 bytes

^{*2} 1 MB = 1.000.000 bytes / 1 GB = 1.000.000.000 bytes. Ihr Betriebssystem und bestimmte Anwendungssoftware zeigen einen niedrigeren GB-Wert an.

^{*3} Garantiert nicht den Betrieb aller Bluetooth-Peripheriegeräte

^{*4} Der Betrieb wurde getestet und bestätigt mit der Panasonic microSD-Speicherkarte mit einer Kapazität von bis zu 2 GB und Panasonic microSDHC-Speicherkarte mit einer Kapazität bis zu 32 GB.

Der Betrieb mit anderen microSD-Geräten wird nicht garantiert.

Spezifikationen

- *5 Garantiert nicht den Betrieb aller USB-kompatiblen Peripheriegeräte.
- *6 <Nur für Nordamerika>
Das Netzteil ist mit Stromquellen von bis zu 240 V Wechselstrom kompatibel.
Dieser Computer wird mit einem 125 V AC kompatiblen Netzkabel geliefert. 20-M-1-1
- *7 Messergebnisse beruhen auf Testmethoden von Panasonic. Gemessen bei LCD-Helligkeit: 150 cd/m², aufrufen einer Webseite per Wi-fi alle 20 Sekunden.
Schwankt je nach Einsatzbedingungen bzw. wenn externe Geräte angeschlossen werden.
- *8 Schwankt je nach Einsatzbedingungen. Wenn ein vollständig entladener Akku aufgeladen wird, kann dies eine längere Zeit dauern.
- *9 Den Hautkontakt mit dem Produkt vermeiden, wenn das Produkt in Umgebungen mit hohen oder niedrigen Temperaturen benutzt wird. (➔BEDIENUNGSANLEITUNG - Read Me First)
Bei der Verwendung in Umgebungen mit hohen oder niedrigen Temperaturen funktionieren einige Peripheriegeräte und der Akku möglicherweise nicht korrekt. Überprüfen Sie die Betriebsbedingungen der Peripheriegeräte.
Wenn Sie das Produkt kontinuierlich in Umgebungen mit hohen Temperaturen verwenden, kann sich die Lebensdauer des Produkts vermindern. Vermeiden Sie den Gebrauch in solchen Umgebungen.
- *10 Das Betriebssystem, welches beim Erwerb installiert war, wird unterstützt.
- *11 In Abhängigkeit von dem Modell sind eventuell einige Google-Anwendungen installiert.

Beschränkte Standardgarantie

Für Europa

Panasonic System Communications Company Europe

Panasonic System Communications Company Europe (nachfolgend "Panasonic" genannt) wird dieses Produkt (ausgenommen die Software, die in einem anderen Abschnitt dieser Garantieerklärung behandelt wird) ab dem Datum des Ersterwerbs mit neuen oder erneuerten Teilen reparieren, falls ein Materialfehler oder ein Herstellungsmangel vorliegt. Diese Garantie gilt nur für neue im Europäischen Wirtschaftsraum (EWR) oder in der Schweiz oder der Türkei erworbene Panasonic Toughbooks.

Panasonic (oder Panasonics autorisierter Service-Provider) ist bestrebt, Ihr Gerät innerhalb von 48 Stunden nach Empfang in unserem Service-Center zu reparieren.

Für den Versand in Länder außerhalb der Europäischen Union können zusätzliche Kosten anfallen. Panasonic wird alle angemessenen Anstrengungen unternehmen, um diesen Service zu gewährleisten.

Diese Garantie deckt nur Fehler aufgrund von Materialfehlern oder Herstellungsmängeln, die im Rahmen einer üblichen Benutzung während der unten genannten, anzuwendenden Laufzeit der Service-Vereinbarung auftreten. Falls ein Produkt (oder ein Teil davon) ersetzt wird, überträgt Panasonic das Eigentum an diesem Ersatzprodukt (oder Teil) an den Kunden und der Kunde überträgt das Eigentum an den ersetzten Produkten (oder Teilen) an Panasonic.

Laufzeit der Service-Vereinbarung – ab dem Datum des Ersterwerbs

- Toughbooks (und alles in der Originalverpackung enthaltene Zubehör außer dem Akku) – 3 Jahre
- Toughpads (und alles in der Originalverpackung enthaltene Zubehör außer dem Akku) – 3 Jahre
- Zubehör, das im Originalpaket enthalten ist – 3 Jahre
- Zusätzliche, von Panasonic hergestellte Peripheriegeräte – 1 Jahr
- Batterien – 6 Monate Überprüfen Sie die Betriebsbedingungen der Peripheriegeräte. Wenn Sie das Produkt kontinuierlich in Umgebungen mit hohen Temperaturen verwenden, kann sich die Lebensdauer des Produkts vermindern. Vermeiden Sie den Gebrauch in solchen Umgebungen. In Umgebungen mit niedrigen Temperaturen kann das Starten länger dauern oder die Batterielaufzeit kann sich verkürzen.

Diese Garantie wird ausschließlich dem Ersterwerber gewährt. Ein Kaufbeleg oder ein anderer Nachweis des Datums des Ersterwerbs wird verlangt werden, bevor eine Garantieleistung erbracht wird.

Beschränkte Standardgarantie

Beschränkungen und Ausschlüsse:

Diese Garantie deckt nicht und gilt nicht für:

- Gebrochene oder gespaltene LCD-Bildschirme
- Defekte Pixel auf Notebook-Displays und LCD-Bildschirmen bis zu 0,002 %
- Schaden, der auf Brand, Diebstahl oder höhere Gewalt zurückzuführen ist
- Schaden, der von Umwelteinflüssen (elektrische Stürme, Magnetfelder usw.) verursacht wurde
- Schaden, der nicht im üblichen Betrieb verursacht wurde
- Reparatur von Schaden, der nur kosmetischer Art ist oder der die Funktionalität des Produkts nicht beeinflusst, wie Abnutzung durch Gebrauch, Kratzer und Beulen
- Fehler, die von Produkten verursacht wurden, die nicht von Panasonic geliefert wurden
- Fehler, die das Ergebnis von Veränderungen, Unfällen, Missgeschicken, falscher oder unzulässiger Benutzung oder Nachlässigkeit sind
- Eindringen von Flüssigkeit oder anderer Fremdkörper in das Gerät
- Fehlerhafte Installation, unvorschriftsmäßiger Betrieb oder unsachgemäße Wartung
- Ungeeignete Verbindungen mit Peripheriegeräten
- Fehlerhafte Einstellung von Benutzersteuerungen, wie Funktionseinstellungen
- Änderung oder Wartung von jemand anderem als Panasonic oder den von Panasonic autorisierten Service-Providern
- Produkte, die kurzfristig vermietet oder als Leasinggegenstand verwendet werden
- Produkte, deren Seriennummer entfernt wurde, sodass es unmöglich wird, die Erfüllung der Garantiebedingung eindeutig zu bestimmen

DIESE PRODUKT IST NICHT BESTIMMT FÜR DEN GEBRAUCH, ODER DEN TEILGEBRAUCH, FÜR NUKLEARANLAGEN/SYSTEME, FLUGSICHERUNG/ FLUGSTEUERUNG, ODER FLUG COCKPIT SYSTEME. PANASONIC KANN FÜR KEINE SCHÄDEN HAFTBAR GEMACHT WERDEN, DIE AUS DER VERWENDUNG DIESES PRODUKTS FÜR DIE OBEN GENANNTEN ZWECKE ENTSTEHEN.

Es gibt außer den oben genannten keine anderen ausdrücklichen Gewährleistungen.

Wir empfehlen den Kunden dringend, eine Sicherungskopie ihrer Daten anzulegen, bevor sie ihr Gerät an einen autorisierten Service-Provider senden.

Panasonic haftet nicht für den Verlust von Daten oder andere Begleit- oder Folgeschäden, die aus der Verwendung dieses Produkts oder aus irgendeiner Verletzung dieser Garantie entstehen. Alle ausdrücklichen und stillschweigenden Gewährleistungen, einschließlich der Gewährleistungen ausreichender Qualität und Eignung für einen bestimmten Zweck, sind auf die oben genannte, anzuwendende Garantiefrist beschränkt. Panasonic haftet nicht für einen indirekten, konkreten oder mittelbaren aus der Verwendung dieses Produkts entstehenden Verlust oder Schaden (einschließlich, jedoch nicht beschränkt auf einen Verlust von Gewinnen) oder für eine Verletzung dieser Garantie.

Diese beschränkte Garantie verleiht Ihnen bestimmte gesetzliche Ansprüche und Sie haben möglicherweise noch andere Rechte, die von Land zu Land unterschiedlich sind. Für eine umfassende Bestimmung Ihrer Rechte müssen Sie die geltenden Landesgesetze zu Rate ziehen. Diese beschränkte Garantie ist zusätzlich und berührt irgendwelche aus einem Kaufvertrag oder dem Gesetz hervorgehenden Rechte nicht.

Panasonic System Communications Company Europe

Datenspeicherungsmedien

Datenspeicherungsmedien sind diejenigen Medien, auf denen das Betriebssystem, die Treiber und Programme des Geräts, die ursprünglich von Panasonic installiert wurden, gespeichert sind. Diese Medien werden anfänglich mit dem Gerät geliefert.

Panasonic garantiert Ihnen nur, dass die Diskette(n) oder anderen Medien, auf denen die Programme geliefert werden, bei üblicher Benutzung für einen Zeitraum von sechzig (60) Tagen ab dem durch Ihren Kaufbeleg nachgewiesenen Datum der Lieferung derselben an Sie frei von Materialfehlern und Herstellungsmängeln sind.

Dies ist die einzige Garantie, die Ihnen Panasonic gewährt. Panasonic garantiert nicht, dass die in den Programmen enthaltenen Funktionen Ihren Anforderungen entsprechen oder dass der Betrieb der Programme ununterbrochen oder fehlerfrei sein wird.

Panasonics gesamte Haftung und Ihr ausschließlicher Anspruch gemäß dieser Garantie ist auf den Ersatz einer defekten Diskette oder eines anderen Mediums beschränkt, das zusammen mit einer Kopie des Kaufbelegs innerhalb der zuvor genannten Garantiefrist an ein von Panasonic autorisiertes Service-Center gesandt wird.

Panasonic entsteht keine Verpflichtung aufgrund irgendwelcher Mängel an den Disketten oder anderen Medien, auf denen die Programme geliefert werden, die das Ergebnis Ihrer Lagerung derselben sind, oder aufgrund von Mängeln, die durch einen anderen Betrieb der Diskette(n) oder anderen Medien als in dem Produkt oder durch einen Betrieb unter anderen als den von Panasonic angegebenen Bedingungen verursacht wurden, oder durch Veränderung, Unfall, falsche oder unzulässige Benutzung, Nachlässigkeit, falsche Handhabung oder Anwendung, fehlerhafte Installation oder Einstellung von Benutzersteuerungen, unsachgemäße Wartung, Änderung oder durch einen Schaden, der höherer Gewalt zuzuschreiben ist. Des Weiteren entsteht Panasonic keine Verpflichtung aufgrund irgendwelcher Mängel der Diskette(n) oder anderen Medien, wenn Sie ein Programm geändert oder zu ändern versucht haben.

Die Geltungsdauer der stillschweigenden Gewährleistungen, sofern solche vorliegen, ist auf sechzig (60) Tage beschränkt.

Vorinstallierte Software

Als vorinstallierte Software wird die von Panasonic versandte und vorher geladene Software bezeichnet, nicht die von einem Dritten oder Vertriebspartner geladene Software.

Beschränkte Standardgarantie

Panasonic und seine Lieferanten übernehmen keine Gewährleistung, weder ausdrücklich, stillschweigend noch gesetzlich, in Bezug auf die mit dem Produkt gelieferte und für den Erwerber lizenzierte Software, ihre Qualität, Leistung, Marktgängigkeit oder Eignung für einen bestimmten Zweck. Panasonic gewährleistet nicht, dass die in der Software enthaltenen Funktionen dauerhaft oder fehlerfrei sein werden. Panasonic übernimmt kein Risiko für und wird auf keinen Fall für irgendwelche Schäden haftbar sein, einschließlich, jedoch nicht beschränkt auf einen konkreten, Begleit- oder Folgeschaden oder einen Schadensersatz, die aus der Nichteinhaltung der Gewährleistung oder Nichterfüllung des Vertrags, Fahrlässigkeit oder einer anderen Rechtstheorie entstehen, einschließlich, jedoch nicht beschränkt auf den Verlust von Firmenwert, Gewinnen oder Einnahmen, Nutzungsausfall der Programme oder Produkte oder eines damit verbundenen Geräts, Kapitalkosten, Kosten irgendeiner Ersatzbeschaffung von Geräten, Anlagen oder Serviceleistungen, Ausfallkosten oder Ansprüche irgendeiner mit diesen Schäden befassten Partei.

Einige Länder erlauben den Ausschluss oder die Beschränkung von Begleit- oder Folgeschäden oder Beschränkungen der Geltungsdauer einer stillschweigenden Gewährleistung nicht, deshalb gelten die oben genannten Beschränkungen oder Ausschlüsse möglicherweise nicht für Sie.

Diese beschränkte Garantie verleiht Ihnen bestimmte gesetzliche Ansprüche und möglicherweise haben Sie noch andere Rechte, die von Land zu Land unterschiedlich sind. Für eine umfassende Bestimmung Ihrer Rechte müssen Sie die geltenden Landesgesetze zu Rate ziehen.

Kontakte

Anschrift

Panasonic System Communications
Company Europe
Panasonic Manufacturing U.K. Ltd.
Service Centre Building B4,
Wharfedale Road, Pentwyn Industrial
Estate, Cardiff,
United Kingdom
CF23 7XB

<http://business.panasonic.co.uk/computer-product/>

Webseite

Helpdesk

Englisch sprechender Service
Deutsch sprechender Service
Französisch sprechender Service
Italienisch sprechender Service
Spanisch sprechender Service
Österreich
Schweiz (Deutsch)
Schweiz (Französisch)
E-Mail-Adresse

+44 (0) 800 0884324

+49 (0) 800 7235211

+33 (0) 80 5636449

+39 800 986915

+34 (0) 901 101 157

+43 (0) 800 006493

+41 (0) 800 002429

+41 (0) 800 588017

toughbooksupport@eu.panasonic.com

Tschechisch sprechender Service

+420 (0) 800 143234

Ungarisch sprechender Service

+36 (0) 6800 163 67

Polnisch sprechender Service

+48 (0) 800 4911558

Rumänische sprechender Service

+40 (0) 800 894 743

Slowakisch sprechender Service

+421 (0) 800 42672627

E-Mail-Adresse

toughbooksupport@csg.de

Zahlungen

toughbookservicepayments.cardiff@eu.panasonic.com

Panasonic Corporation

Osaka, Japan

Panasonic System Communications Company of North America

Two Riverfront Plaza,
Newark NJ 07102

Panasonic Canada Inc.

5770 Ambler Drive, Mississauga,
Ontario L4W 2T3

Panasonic Australia Pty. Limited

ACN 001 592 187 ABN 83 001 592 187
1 Innovation Road, Macquarie Park NSW 2113

Name & Adresse des Importeurs gemäß EU-Recht

**Panasonic System Communications Company Europe, Panasonic
Marketing Europe GmbH**

Hagenauer Straße 43
65203 Wiesbaden
Deutschland

Web Site : <http://panasonic.net/avc/pc/>