

BETRIBSINSTRUKTIONEN Tablet-Computer

Modell Nr. **FZ-A1** Serie

Inhalter

Lies Mech Fir D'Éischt

Sécherheitsmoosnamen.....	2
Behördlech Informatiounen	6

Ufänken

Aleedung	10
Beschreibung vun den Deeler.....	11
Éischtbetrib.....	13
An-/Ausschalten a Rouzoustand/Erwächen	16
Input-Operatiounen.....	17

Nätzlech Informatiounen



Gebrauch a Fleeg.....	19
-----------------------	----

Problemléiung

Problemléiung (Grundlagen).....	22
---------------------------------	----

Unhang

Spezifikatiounen	25
------------------------	----

Fir weider Informatiounen iwver dëse Computer kënt Dir lech d'Handbuch um Schiirm ukucken, andeems Dir folgend Schrëtt befollegt. Beréiert  - [ OnlineManual (OnlineHandbuch)]. Wa méi wéi een Handbuch um Schiirm virbereet sinn, sinn hir Nimm am ënneschte Schrëtt opgeléscht. Beréiert en Handbuch aus der Lëscht, op dat Dir zougräife wëllt.

Lies Mech Fir D'Éischt

Ufänken

Nätzlech Informatiounen

Problemléiung

Unhang

Sécherheetsmoosnamen

Fir de Risiko vu Verletzungen, Doud, Stroumschléi, Feuer, Feelfunktiounen, a Schied un Ausrëschtung oder Besëtz ze vermeiden, beuecht ëmmer déi folgend Sécherheetsvirkéierungen.

Erklärung vu Symbol-/Wuerttafelen

Déi folgend Symbol-/Wuerttafele gi benotzt, fir de Grad vu Geforen, Verletzungen, a Schied u Besëtz ze beschreiwen, déi verursaacht ginn, wann den Hiwäis mëssuecht gëtt, an eng falsch Benotzung antrëtt.

GEFOR

Weist op eng potentiell Gefor hin, déi zu schwéiere Verletzungen oder Doud féieren.

WARNUNG

Weist op eng potentiell Gefor hin, déi zu schwéiere Verletzungen oder Doud féiere këinten.

OPGEPASST

Weist op eng Gefor hin, déi zu liichte Verletzung féieren.

BEMIERKUNG

Weist op eng Gefor hin, déi zu Schied u Besëtz féieren.

Déi folgend Symboler gi benotzt, fir d'Aart un Instruktiounen ze klassifizéieren an ze beschreiwen, déi befollegt solle ginn.

 Dëst Symbol gëtt benotzt fir Benotzer op bestëmmt Betribsprozesser hinzewiesen, déi net ausgeféiert däre ginn.

 Dëst Symbol gëtt benotzt fir Benotzer op bestëmmt Betribsprozesser hinzewiesen, déi befollegt musse ginn, fir den Apparat sécher ze bedreiwen.



WARNUNG



Luet d'Batterie Net Mat Hëllef Vun Enger Anerer Method, Wéi Déi Virgeschriwwen

Wann d'Batterie net mat Hëllef vun enger vun de virgeschriwwene Methode geluet gëtt, kënnen Elektrolytfuiten, Iwwerhëtzung, Entflamung oder Opplatze vun der Batterie oprieden.



Geheet d'Produkt Net An d'Feier oder Setzt Et Exzessiver Hëtzt Aus

Doduerch kann Hëtzt an der Batterie entstoen, se kann entflamen oder opplatzen.



Vermeit Extrem Hëtzt (zum Beispill No beim Feuer, Am Direkte Sonneliicht)

Doduerch kënnen Elektrolytfuiten, Hëtzentwécklung an der Batterie entstoen, se kann entflamen oder opplatzen.



Setzt Keng Schaarf Géigestänn An déi Bannescht Batterie an, Huel se Net Auserneen, a Modifiziert Se net

Doduerch kënnen Elektrolytfuiten, Hëtzentwécklung an der Batterie entstoen, se kann entflamen oder opplatzen.



Setzt d'Produkt Kenge Stéiss Aus, Andeems Dir et Fale Loosst, Staarken Drock Doropper Ausübt, asw.

Doduerch kënnen Elektrolytfuiten, Hëtzentwécklung an der Batterie entstoen, se kann entflamen oder opplatzen.

- Wann dëst Produkt engem staarke Stouss ausgesat gouf, haalt direkt op en ze benotzen.



Wann d'Batterie beschiedegt gouf, kontaktéiert Ären techneschen Supportsbüro fir d'Batterie z'ersetzen

Eng beschiedegt Batterie weiderhin ze benotzen, kann zu Hëtzentwécklung féieren, Entflamen oder Opplatze vun der Batterie féieren.











WARNUNG

	<p>Wann eng Feelfunktioun oder e Problem Optrëtt, Haalt Direkt Mat der Benotzung Op</p> <hr/> <p>Wann eng Feelfunktioun Optrëtt, Zéit Direkt den Netzstecker</p> <ul style="list-style-type: none"> • Dëst Produkt ass beschiedegt • Friemkierper an dësem Produkt • Dampentwécklung • Entwécklung vun ongewinntem Geruch • Ongewéinlech waarm <p>D'Produkt weiderhin ze benotzen, wann eng vun den uewe genannte Konditiounen antrëtt, kann zu Feier oder Stroumschlei féieren.</p> <ul style="list-style-type: none"> • Wann eng Feelfunktioun oder Problemer oprieden, schalt direkt de Strom of an zéit den Netzstecker. Kontaktéiert dann den technesche Supportsbüro fir d'Reparatioun.
	<p>Dëst Produkt Net an Engem Donnerwieder Beréieren, Wann et mam Netzkabel oder Anere Kabele Verbonnen Ass</p> <p>Dat kann zu Stroumschlei féieren.</p>
	<p>Verbannt d'Netzdeel Mat Kenger Anerer Stromquell, Wéi enger Standard Haushaltssteckdous</p> <p>Soss kann dat zu engem Feier wéinst Iwwerhëtzung féieren.</p> <p>D'Netzdeel mat engem Gläichstrom-/Wiesselstromkonverter (Inverter) ze verbannen, dann et beschiedegen.</p> <p>Verbannt d'Netzdeel/de Luedapparat an engem Fliger nëmme mat enger speziell dofir zougeloosser Steckdous.</p>
	<p>Maacht Näischt, Wat den Netzkabel, den Netzstecker, oder d'Netzdeel Beschiedege kéint</p> <p>Beschiedegt oder modifizéiert, béit, verdréit de Kabel net, plazéiert en net nieft waarmt Geschir, oder zéit fest drun, plazéiert keng schwéier Géigestänn drop, a bannt en net fest zesummen.</p> <p>E beschiedegte Kabel weiderhin ze benotzen, kann zu Feier, Kurzschlëss oder Stroumschlei féieren.</p>
	<p>Zéit Net Um Netzstecker oder Stiecht en An d'Steckdous, Wann Är Hänn Naass Sinn</p> <p>Dat kann zu Stroumschlei féieren.</p>

	<p>Botzt den Netzstecker Regelméisseg Vu Stëbs an Anerem Dreck</p> <p>Wa sech Stëbs oder aneren Dreck um Stecker sammelt, ka Fiichtegkeet, asw. en Defekt an der Isolatioun verursaachen, wat zu engem Feier féiere kann.</p> <ul style="list-style-type: none"> • Zéit de Stecker, a botzt e mat engem dréchene Stoff. Zéit de Stecker, wann de Computer fir e laangen Zäitraum net benotzt gëtt.
	<p>Stiecht den Netzstecker Komplett An</p> <p>Wann de Stecker net komplett agestach ass, kann dat e Feier duerch Iwwerhëtzung oder e Stroumschlag zur Folleg hunn.</p> <ul style="list-style-type: none"> • Benotzt kee beschiedegte Stecker oder eng labber Steckdous.
	<p>Maacht d'Steckerofdeckung Gutt Zou, Wann Dëst Produkt Benotzt Gëtt Wou Vill Waasser, Fiichtegkeet, Donst, Stëbs, Ueleg Dämp, asw. Sinn</p> <p>D'Andréng vu Friemkierper ka Feier oder Stroumschlei verursaachen.</p> <ul style="list-style-type: none"> • Wann Friemkierper e Wee no banne fannen, schalt direkt de Strom of an zéit den Netzkabel. Kontaktéiert dann den technesche Supportsbüro.
	<p>Dëst Produkt Net Auserneen Huelen</p> <p>Dir kéint e Stroumschlag kréien, oder et kënne Friemkierper andréngen an zu engem Feier féieren.</p>
	<p>Haalt microSD-Späicherkaarte Vu Puppelcher a Klenge Kanner Ewech</p> <p>Onbeofsichtegt Verschlécke kann zu Kierperschied féieren.</p> <ul style="list-style-type: none"> • Bei onbeofsichtigtem Verschlécken, sicht direkt en Dokter op.
	<p>Net Benotzen Andeems d'Haut Dësem Produkt Fir e Laangen Zäitraum Ausgesat Gëtt</p> <p>Dëst Produkt ze benotzen, andeems d'Haut der Hëtzquell vun dësem Produkt oder dem Netzdeel fir e laangen Zäitraum ausgesat ass, kann eng Niddreg-Temperatur-Verbrennung verursaachen.</p>
	<p>Dréit den Toun Net Ze Haart, Wann Dir Kopfhörer Benotzt</p> <p>Mat héijem Toun ze lauschten, deen d'Ouere fir e laangen Zäitraum iwwerstimuléiert, kann zum Gehéierverloscht féieren.</p>

Sécherheitsmoossnamen

 OPGEPASST	
	<p>Dëst Produkt Net op Onstabile Fläche Plazéieren</p> <p>Wann d'Gläichgewicht verluer gëtt, kann dëst Produkt ëm- oder eroffalen, wat zu enger Verletzung féiere kann.</p>
	<p>Stapele Vermeiden</p> <p>Wann d'Gläichgewicht verluer gëtt, kann dëst Produkt ëm- oder eroffalen, wat zu enger Verletzung féiere kann.</p>
	<p>Dëst Produkt Net fir e Laangen Zäitraum an Engem Ëmfeld Mat Héijen Temperature Loossen</p> <p>Dëst Produkt ze loossen, wou et extrem héijen Temperaturen ausgesat ass, wéi niicht engem Feier oder an direktem Sonneliicht, kann d'Gehais verformen an/oder Problemer un den internen Deeler verursaachen. Fortgesat Benotzung a sou enger verursaachender Konditioun kann zu engem Kuerzen oder Isolierungsdefekter, asw. féieren, wat erëm zu Feier oder Stroumschléi féiere kann.</p>
	<p>Haalt de Stecker Fest, Wann Dir den Netzstecker Zéit</p> <p>D'Zéien um Kabel kann de Kabel beschiedegen, wat zu Feier oder Stroumschléi féiert.</p>
	<p>Verréckelt Dëst Produkt Net, Soulaang den Netzstecker Verbonnen Ass</p> <p>Den Netzkabel ka beschiedegt ginn, wat zu Feier oder Stroumschléi féiert.</p> <ul style="list-style-type: none"> • Wann den Netzkabel beschiedegt ass, zéit direkt den Netzstecker.
	<p>Benotzt Nëmme dat Spezifiziert Netzdeel Mat Dësem Produkt</p> <p>En anert Netzdeel ze benotzen, wéi dat wou matgeliiwert gëtt (mat dem Apparat matgeliiwert oder separat als Accessoire verkaf) kann zu Feier féieren.</p>
	<p>Setzt d'Netzdeel Kengem Starke Stouss Aus</p> <p>D'Netzdeel no engem starke Stouss ze benotzen, wéi engem Stuerz, kann zu engem Stroumschlag, Kuerzen, oder Feier féieren.</p>
	<p>Maacht All Stonn eng Paus Vun 10-15 Minuten</p> <p>Dëst Produkt iwwert e laangen Zäitraum ewech ze benotzen, ka schiedlech Auswierkungen op Aen oder Hänn hunn.</p>

	<p>D'Haut Net Dësem Produkt Aussetzen, Wann d'Produkt An Engem Waarmen Oder Kalen Ëmfeld Benotzt Gëtt</p> <p>Dat kann zu Niddreg-Temperaturen-Verbrennungen, oder Erfrierunge féieren.</p> <ul style="list-style-type: none"> • Wann et noutwenneg ass, d'Haut dësem Produkt auszesetzen, fir zum Beispill e Fangerofdrock ze scannen, féiert dës Operatioun an der kierzest méiglecher Zäit aus.
---	---

BEMIERKUNG

- Plazéiert de Computer net niicht en Tëlees- oder Radioempfänger.
- Haalt de Computer vu Magnéiter ewech. Daten, déi op dem Flash-Späicher gespäichert sinn, kënnen verluer goen.
- Dëse Computer ass net fir den Affichage vu Biller geduecht, déi bei medizineschen Diagnose benotzt ginn.
- Dëse Computer ass net fir d'Benotzung a Verbindung mat medizinescher Ausrëschtung geduecht, déi fir medizinesch Diagnose benotzt gëtt.
- Panasonic kann net haftbar gemaach gi fir den Dateverloscht oder aner zoufällig oder Schied, déi sech aus der Benotzung vun dësem Produkt erginn.
- Wann dëse Computer fir e laangen Zäitraum net benotzt gëtt (ee Mount oder méi), luet oder entluet (benotzt) d'Batterie, bis den iwwrege Batterieniveau tëscht 30 % bis 40 % läit, a lagert d'Produkt op enger killer, dréchener Plaz.
- Dëse Computer verhënnert d'Iwwerluedung von der Batterie, andeems nëmme opgeluet gëtt, wann den iwwrege Strom ënnert ca. 95 % vun der Kapazität läit.
- D'Batterie ass net opgeluet, wann de Computer déi éischt Kéier kaf gëtt. Stellt sécher, datt Dir se opluet, éiert Dir se fir d'éischt benotzt. D'Opluede fänkt direkt un, wann d'Netzdeel mat dësem Computer verbonnen ass.
- D'Aen net riwen, wann d'Batterie auslafen an d'Flëssegkeet an Äre gelaange sollt. Spullt Äre direkt mat kloerem Waasser aus a sicht sou séier wéi méiglech en Dokter op, fir lech medizinesch behandelen ze loossen.

NOTIZ

- D'Batterie ka während dem Oplueden oder der normaler Benotzung waarm ginn. Dëst ass ganz normal.
- D'Opluede fänkt net un, wann déi intern Temperatur vun der Batterie baussent dem erlaabten Temperaturbereich (0 °C bis 50 °C) läit.
D'Opluede fänkt automatesch un, soubal déi erlaabt Beräichsufuerderungen erfëllt sinn. Beuecht, datt d'Opluedzäit op Gronn vun de Benotzungskonditiounen variéiert. (D'Opluede brauch méi laang wéi normal, wann d'Temperatur bei 10 °C oder manner läit.)
- Wann d'Temperatur niddreg ass, ass d'Betriebszäit verkierzt. Benotzt de Computer nëmmen bannent dem erlaabten Temperaturbereich.
- D'Batterie ass e Verbrauchsgéigegestand. Wann d'Zäit, déi de Computer mat enger bestëmmter Batterie benotzt ka ginn, sech dramatesch verkierzt an e widderhollt Opluede seng Leeschtung net restauréiert, sollt d'Batterie duerch eng nei ersat ginn. Kontaktéiert Ären technesche Supportsbüro.
- Schalt de Computer ëmmer of, wann en net benotzt gëtt. Wann de Computer ugelooss gëtt, wann d'Netzdeel net verbonnen ass, gëtt déi iwwreg Batterieskapazitéit opgebraucht.

DËST PRODUKT ASS NET GEDUECHT FIR D'BENOTZUNG ALS, ODER ALS DEEL VUN, NUKLEARAUSRËSCHTUNG/SYSTEMER, AUSRËSCHTUNG/SYSTEMER FIR D'KONTROLL VUM FLUCHVERKÉIER, COCKPITSAUSRËSCHTUNG/-SYSTEMER A FLIGEREN *1, MEDIZINESCH APPARATER ODER ACCESSOIREN *2, LIEWENSERHALEND SYSTEMER ODER ANER AUSRËSCHTUNG/ APPARATER/SYSTEMER, DÉI MAT DEM ERHALE VUM LIEWEN ODER DER SÉCHERHEET VU MËNSCHEN ZE DINN HUNN. PANASONIC ASS NET RESPONSABEL FIR IERGENDWELLECH HAFTUNG, DÉI SECH AUS DER BENOTZUNG VUN DËSEM PRODUKT AM ZESUMMENHANG MAT DE VIRDRU GENANNTEN BENOTZUNGEN ERGËTT.

*1 COCKPITSAUSRËSCHTUNG/-SYSTEMER A FLIGEREN ëmfaassen Class2 Electrical Flight Bag (EFB)-Systemer a Class1 EFB-Systemer, wa se während kritescher Phase vum Fluch benotzt ginn (z. B. während dem Start an der Landung) an/oder um Fliger ubruecht sinn. Class1 EFB-Systemer an 2 EFB-Systemer gi vun der FAA definéiert: AC (Advisory Circular) 120-76A oder JAA: JAA TGL (Temporary Guidance Leaflets) Nr.36.

*2 Wéi an der European Medical Device Directive (MDD) (Riichtlinn iwwer Medizinesch Apparater) 93/42/EWG definéiert. Panasonic ka keng Spezifikatiounen, Technologien, Funktiounssécherheet, Sécherheetufuerderungen (z. B. Flambarkeet/ Damp/Toxicitéit/Radiosfrequenzemissiounen, asw.) garantéieren, déi mat Fluchstandarden an medizinescher Ausrëschtung ze dinn hunn, déi vun de Spezifikatiounen vun eise COTS-Produkter (Commercial-Off-The-Shelf) ofwäichen.

Dëse Computer ass net fir de Gebrauch a medizinescher Ausrëschtung, inklusiv Liewenserhaltungssystemer, Fluchverkéierskontrollsystemer, oder aner Ausrëschtung, Apparater oder Systemer, déi mat dem Erhale vu Liewen a Sécherheet vu Mënschen ze dinn hunn, geduecht. Panasonic kann a kengster Weis fir iergendwellech Schied oder Verloschter responsabel gemaach ginn, déi sech aus der Benotzung vun dësem Apparat an dësen Aarte vun Ausrëschtung, Apparater oder System, asw. erginn.

Dëse Computer gouf entworf, fir Stéiss um LCD, d'Andréngé vu Flëssegkeet (z. B., Waasser) iwwert d'Knäppercher, asw. ze minimiséieren, awer et ka keng Garantie fir sou Problemer iwwerholl ginn. Gitt dowéinst ganz gutt Uecht wann Dir mat dësem Präzisionsinstrument schafft.

Informatione fir de Benotzer

Dëst Produkt an Är Gesondheet

Dëst Produkt, wéi aner Radiosapparater och, strahlt Radiosfrequenzen (elektromagnéitesch Energie) aus. Den Niveau u vun dësem Produkt ausgestraalt Energie ass awer bei wäitem méi geréng, wéi d'elektromagnéitesch Energie, déi vun drotlosen Apparater, wéi zum Beispill Handyen, ausgestraalt gëtt.

Well dëst Produkt geméiss de Riichtlinne funktionéiert, déi an de Radiosfrequenz-Sécherheitsstandarden an -Recommendatiounen ze fanne sinn, si mir der Meenung, dass dëst Produkt fir eng Benotzung duerch Konsumente sécher ass. Dës Standarden a Recommendatiounen spigelen de Konsens vun der wëssenschaftlecher Communautéit widder a sinn d'Resultat vu Berodungen vu Gremien an Komiteeën vu Wëssenschaftler, déi stänneg ëmfangräich Fuerschlusliteratur duerchginn a se interpretéieren.

An e puer Situatiounen oder Ëmfelder kann d'Benotzung vun dësem Produkt duerch de Besëtzer vum Gebai oder de Representante vun der Organisatioun ageschränkt sinn. Dës Situatiounen kënnen zum Beispill ëmfaassen:

- Dëst Produkt u Bord vu Fligere ze benotzen, oder
- An iergendengem aneren Ëmfeld, wou de Risiko vun Interferenze mat aneren Apparater oder Servicer als schiedlech ugesinn oder identifizéiert gëtt.

Wann Dir onsécher sidd, wéi eng Bestëmmungen op d'Benotzung vu drotlosen Apparater an enger bestëmmter Organisatioun oder engem bestëmmten Ëmfeld (z. B. Flughäfen) zoutreffen, sollt Dir léiwer ëm d'Autorisatioun froen, d'Produkt benotzen ze dierfen eier Dir et aschalt.

Behördlech Informatiounen

Mir sinn net responsabel fir iergendwellech Radios- oder Tëleesinterferenzen, déi duerch net autoriséiert Ännerunge vun dësem Produkt optrieden. D'Ausbesserung vun Interferenzen, déi vu sou net autoriséierte Modifikatiounen verursaacht ginn, ënnerläit der Responsabilitéit vum Benotzer. Mir an eis autoriséiert Vertriebspartner oder Distributeure sinn net haftbar fir Schied oder d'Verletzung vu Regierungsvirschrëften, déi sech doraus erginn, dass dës Richtlinnen net agehale kënnen ginn.

26-LB-1

Lithium-Batterie

Lithium-Batterie!

Dëse Computer enthält eng Lithium-Batterie, fir z'erméiglechen, dass den Datum, d'Zäit, an aner Date kënnen gespäichert ginn. D'Batterie sollt nëmme vun autoriséiertem Servicepersonal ersat ginn.

Warnung! Et ka méiglecherweis zu engem Explosiounsrisiko duerch onsaachgeméiss Installatioun oder falsch Unwendung kommen.

15-LB-1

Informatione fir Benotzer iwwer d'Sammelen an d'Entsuerge vun Aler Ausrëschtung a Verbraachte Batterien



Dës Symboler um Produkt, op der Verpackung, an/oder déi dem Produkt bäileien, bedeiten, dass verbraucht elektresch an elektronesch Produkter a Batterien net mat allgemengem Hausoffall z'entsuerge.

Fir eng richtig Behandlung, Réckgewinnung an de Recyclage vun ale Produkter a verbraachte Batterien, bréngt se w.e.g. zu den dofir virgesinne Sammelpunkten, geméiss Ären nationale Gesetzer an der Riichtlinn 2002/96/EC an 2006/66/EC. Andeems Dir dës Produkter a Batterie richteg entsuert, hëlleft Dir dobäi, wäertvoll Ressourcen z'erhalen, an iergendwellech potentiell negativ Auswierkungen op d'Gesondheet vun de Mënschen an der Ëmwelt ze verhënneren, déi sech aus onsaachgeméisser Offallbehandlung erginn.

Fir weider Informatiounen iwwer d'Sammlung an de Recyclage vun ale Produkter a Batterien, kontaktéiert w.e.g. Är zoustänneg Geméng, Ären Offallsentsuergungsservice oder de Verkafspunkt, wou Dir d'Artikel kaf hutt.

Geméiss der nationaler Legislatioun kënnen Strofe fir falscht Entsuerge vun dësem Offall verhaange ginn.

Fir geschäftlech Benotzer an der Europäescher Unioun

Wann Dir elektresch an elektronesch Ausrëschtung entsuerge wëllt, kontaktéiert w.e.g. Äre Verkeefer oder Fournisseur fir weider Informatiounen.



[Informationen iwwer d'Entsuerge an anere Länner bausent der Europäescher Unioun]

Dës Symboler gëllen nëmmen an der Europäescher Unioun. Wann Dir dëst Produkt entsuerge wëllt, kontaktéiert w.e.g. Är lokal Autoritéiten oder Verkeefer a informéiert lech iwwer déi richteg Entsuerungsmethod.



Notiz fir d'Batteriessymbol (Buedem zwee Symbolsbeispiller):

Dëst Symbol kann a Kombinatioun mat engem chemesche Symbol benotzt ginn.

An deem Fall ënnerläit se den Ufuerderungen, déi vun der Riichtlinn fir déi involvéiert Chemikalie festgeluecht sinn.

53-LB-1

Sécherheetsvirkéierunge fir drotloost WAN

<Nëmmen fir Modell mat drotlosem WAN>
Déi folgend Sécherheetsvirkéierunge mussen während alle Phase vum Betrib, der Benotzung dem Service oder der Reparatur vun all Computer mat integréiertem drotlosem WAN-Modem befollegt ginn. Hiersteller vu Mobilfunkadapteren ginn dozou opgeruff, Benotzer a Bedéngungspersonal folgend Sécherheetsinformatiounen matzedeelen, an dës Riichtlinnen an all Handbicher, déi mam Produkt geliwwert ginn, anzebannen. D'Netanhale vun dësem Virsichtsmaassnamen verletzt d'Sécherheetsstandarde vum Design, der Hirstellung an der virgesinner Benotzung vum Produkt. Panasonic iwwerhëlt keng Haftung dofir, wann de Konsument dës Virsichtsmaassnamen net anhält.



Beuecht d'Aschränkunge fir d'Benotzung vu Handyen, wann Dir lech an engem Spidol oder enger anerer medizinescher Aariichtung befannt. Schalt Computere mat integréiertem drotlosem WAN-Modem aus, wann déi an engem sensibelen Beräich ausgehaange Riichtlinnen dat verlaangen. Medizinesch Ausrëschtung ka sensibel op RF-Energie reagéieren. De Betrib vun Häerzschrittmécher, anerer implantéierter medizinescher Ausrëschtung an Hörapparater kënnen duerch Interferenze vu Computere

mat integréiertem drotlosem WAN-Modem beanträchtegt ginn. Wann Dir lech iwwer méiglech Geforen net sécher sidd, kontaktéiert den Dokter oder den Hirsteller vum Apparat, fir z'iwwerpräiwen, datt d'Ausrëschtung richteg ofgeschiermt ass. Häerzschrittmécherpatiente ginn opgefuerdert, hir Computere mat integréiertem drotlosem WAN-Modem, soulaang se u sinn, vum Häerzschrittmécher ewechzehalen.



Schalt Computere mat integréiertem drotlosem WAN-Modem aus, éiert Dir an e Fliger klammert. Stellt sécher, datt se sech net ongewollt aschalten kënnen. De Betrib vun drotlosen Apparater an engem Fliger ass verbueden, fir Interferenze mat de Kommunikatiounssystemer ze verhënneren. D'Netanhale vun dësen Instruktiounen kann zum Ophiewen oder dem Verbuet vu mobile Servicer vis-à-vis vum Täter, rechtliche Folgen, oder béides no sech zéien. Fir Detailler iwwer d'Benotzung vum dësem Apparat a Fligeren, konsultéiert w.e.g. a befollegt d'Instruktiounen, déi vun der Fluchgesellschaft bereetgestallt ginn.



Bedreift kee Personal Computer oder Handheld Computer mat integréiertem drotlosem WAN-Modem an der Géigend vu entflambaren Gasen oder Dämp. Schalt de mobilen Adapter aus, wann Dir op Tankstellen, Besinslageren, Chimiefabriken oder enzwousch, wou grad Sprengunge virgeholl ginn, sidd. D'Bedreiwe vun elektrescher Ausrëschtung a potentiell explosive Beräicher, kann eng Gefor fir d'Sécherheet duerstellen.



Äre Computer mat integréiertem drotlosem WAN-Modem empfängt an iwwermëttelt Radiosfrequenzenergie wann en ageschalt ass. Vergiesst net, datt Interferenzen opriede kënnen, wann en niift enger Télee, engem Radio, engem Computer oder net ausreechend ofgeschiermter Ausrëschtung benotzt gëtt. Befollegt all spezial Bestëmmungen a schalt Äre Computer mat integréiertem drotlosem WAN-Modem ëmmer of, wou e verbueden ass, oder wann Dir e

Verdacht hutt, dass en eng Interferenz oder eng Gefor verursaache kéint.



Sécherheet am Stroosseverkéier huet Virrang! Benutzt kee Computer mat integréiertem drotlosem WAN-Modem, wann Dir e Gefier steiert. Plazéiert kee Computer mat integréiertem drotlosem WAN-Modem an e Beräich, wou e Verletzungen un der Persoun fir de Chauffer oder d'Passagéier verursaache kéint. Et gëtt recommandéiert, den Apparat an der Mall oder engem sécheren Stauraum ze verstauen, während Dir fuert. Plazéiert kee Computer mat integréiertem drotlosem WAN-Modem an e Beräich iwwer engem Airbag oder an der Ëmgéigend, wou en Airbag opsprange kann. Airbage gi mat grousser Kraaft opgeblosen, a wann de Computer mat integréiertem drotlosem WAN-Modem sech am Airbag-Opsprangberäich befënnt, kann e mat grousser Kraaft ewechgeschleiert ginn, a bei all de Passagéier am Gefier schwéier Verletzungen verursaachen.

SOS

WICHTEG!

Computer mat integréiertem drotlosem WAN-Modem gi mat Hëllef vu Radiosignaler bedriwwen a fir mobil Netzwierker kann net garantéiert ginn, dass ënner alle Konditiounen domatter verbonne ka ginn.

Dowéinst sollt Dir lech ni alleng op drotlos Apparater fir liebenswichtig Kommunikatiounen, wéi zum Beispill Noutriff, verloossen. Vergiesst net, dass fir unzeruffen oder en Uruff z'empfänken, de Computer mat integréiertem drotlosem WAN-Modem ageschalt sinn, a sech an engem Ofdeckungsberäich mat entsprechender mobiler Signalsstärkt befanne muss. Verschidden Netzwierker erlabe keng Noutriff, wa bestëmmt Netzwierksservicer oder Telefonsfunctiounen (z. B. Spärfunctiounen, Kuerzziel asw.) benotzt ginn. Dir musst méiglecherweis déi Functiounen desaktivéieren, éiert Dir en Noutriff maache kënn. Verschidden Netzwierker erfuerderen, dass eng gëlteg SIM-Kaart richteg am Computer mat integréiertem drotlosem WAN-Modem agesat ass.

Kameraslicht

OPGEPASST

Kameraslicht fir hënnescht Kamera

- D'Liicht vun der LED ass staark a ka mënschlech Ae beschiedegen. D'Aen net direkt op d'LEDE riichten.

57-LB-1

OPGEPASST:

Explosionsrisiko wann d'Batterie duerch e falschen Typ ersat gëtt. Benutzt Batterie geméiss den Instruktiounen Entsuergen.

58-LB-1

Fir Europa

<Nëmmen fir Modell mat engem "CE" Zeechen um Buedem vum Computer>



Konformitéitserklärung (DoC)

"Heimatter erkläert Panasonic, dass dës Personalcomputer

déi wiesentlech Ufuerderungen an aner relevant Bestëmmunge vun der Directive 1999/5/EC anhält." Hiwäis:

Wann Dir eng Kopie vun der Original-DoC zu eisen uewe genannte Produkter kréie wëllt, besicht w.e.g. eis Webadress: <http://www.doc.panasonic.de>

Autoriséierte Representant:
Panasonic Testing Centre
Panasonic Marketing Europe GmbH
Winsbergring 15, 22525 Hamburg, Germany

Hiwäiser zu de Länner, wou WLAN benotzt ka ginn:
AT BE BG CH CY CZ DE DK EE ES
FI FR GB GR HU IE IS IT LT LU
LV MT NL NO PL PT RO SE SI SK TR

18-25-LB-0

Interface-Kabel

D'Benotzung vun engem Interface-Kabel mat méi wéi 3 m Läng, gëtt net recommandéiert.

11-LB-1

Bestëmmunge fir Drotlose LAN/Bluetooth

Land / Regioun	802.11a	802.11b/g Bluetooth
Éisterräich, Belsch, Kroatien, Zypern, Tschechesch Republik, Dänemark, Estland, Finnland, Däitschland, Griicheland, Ungarn, Island, Irland, Lettland, Litauen, Lëtzebuerg, Mazedonien, Malta, Holland, Polen, Portugal, Slowakei, Slowenien, Spuenien, Schweden, Schwäiz, Vereenegt Kinniksraich	Op Benotzung am Haus ageschränkt.	
Frankräich	Op Benotzung am Haus ageschränkt.	Op Benotzung am Haus ageschränkt.
Italien	Op Benotzung am Haus ageschränkt. Allgemeng Autoriséierung erfuerderlech, wann dobausse benotzt.	Allgemeng Autoriséierung erfuerderlech, wann baussent den eegene Gebaier benotzt.
Tierkei	Op Benotzung am Haus ageschränkt. Bannent engem 1 km-Radius vum Zentrum vun der Landepist vu Fluchhäfe verbueden.	

Land / Regioun	802.11a	802.11b/g Bluetooth
Norwegen	Op Benotzung am Haus ageschränkt.	Bannent engem 20 km-Radius vum Zentrum vun Ny-Ålesund verbueden.

- Déi aktuellst Versioun vun der "ERC RECOMMENDATION 70-03" vum European Radiocommunications Committee an der Regulatioun an der Tierkei.
- Nëmmen déi vu Panasonic spezifizéiert Antenn benotzen.
- Confirméiert déi aktuellst Informatiounen un d'Radiosregulatiounsautoritéiten.

40-LB-1

Aleedung

Merci, datt Dir dëst Panasonic-Produkt kaf hutt. Fir eng optimal Leeschtung a Sécherheet, liest lech w.e.g. dës Instruktiounen suergfältig duerch.

Bedéngungen an Illustratiounen an Dësen Instruktiounen

➔ **Säit an dëser Bedéngungsuleedung oder am Reference Manual.**



Referenz zum Handbuch um Schiirm.

- Verschidden Illustratioune si vereinfacht, fir lech dobäi ze hëllefen ze verstoen, a kënnen anescht wéi den aktuellen Apparat ausgesinn.
- Referenz zu den aktuellsten Informatiounen iwwer optional Produkter am Katalog, asw.

Haftungsofleening

Computerspezifikatiounen an -Handbicher kënnen zu jidderzäit an ouni Virwarnung geännert ginn. Panasonic Corporation iwwerhëllt keng Haftung fir Schied, déi direkt oder indirekt duerch Feeler, Omissiounen oder Diskrepanzen tëscht dem Computer an dem Handbuch entstane sinn.

Markenzeichen/ Lizenzen

- Google, de Google-Logo, Google Search, Gmail, Android a Google Play si Markenzeche vu Google, Inc.
- Marvell an de Marvell-Logo sinn agedroe Markenzeche vu Marvell an/oder senge Partneren.
- De microSDHC-Logo ass e Markenzeche vun SD-3C, LLC.



- HDMI, den HDMI-Logo an High-Definition Multimedia Interface si Markenzeichen oder agedroe Markenzeche vun HDMI Licensing LLC an de Vereenegte Staaten an an anere Länner.
- Adobe, den Adobe-Logo an Adobe Reader sinn entweder agedroe Markenzeichen oder Markenzeche vun Adobe Systems Incorporated an de Vereenegte Staaten an an anere Länner.

- Bluetooth® ass en agedroent Markenzeichen an Besëtz vu Bluetooth SIG, Inc., U.S.A. a lizenséiert u Panasonic Corporation.
- Nimm vu Produkter, Marken, asw., déi an dësem Handbuch opschéngen, si Markenzeichen oder agedroe Markenzeche vun hire respektiven eegene Firmen.
- Dëst Produkt ass ënner der AVC Patent Portfoliolizenz, VC-1 Patent Portfoliolizenz an MPEG-4 Visual Patent Portfoliolizenz fir de perséinleche Gebrauch vun engem Konsument oder aner Gebräich, fir déi keng Remuneratioun verlaangt gëtt fir (i) e Video ënner Anhalung vum AVC-Standard, VC-1-Standard an MPEG-4-Visual-Standard ("AVC/VC-1/MPEG-4 Video") z'encodéieren an/oder (ii) en AVC/VC-1/MPEG-4 Video ze decodéieren, dee vun engem Konsument encodéiert gouf, deen enger perséinlecher Aktivitéit nogaangen ass an/oder vun engem Videosubbidder kaf gouf, dee lizenséiert ass AVC/VC-1/MPEG-4 Videoen unzëbidden. Et gëtt keng Lizenz fir eng aner Benotzung ausgestallt oder implizéiert. Zousätzlech Informatiounen kënnen vun MPEG LA, L.L.C. erhale ginn. Kuckt op <http://www.mpegla.com>.

Beschreibung von den Deeler

Viischt Säit

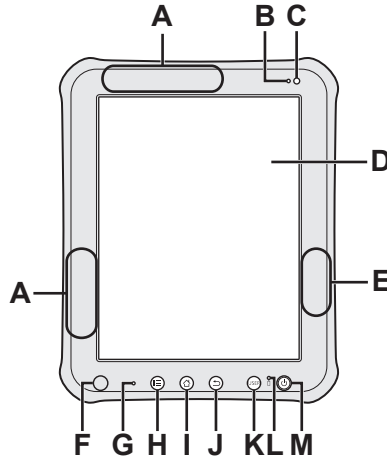

A	Drotlos WAN-Antenn <Nëmme fir Modell mat drotlosem WAN> → <i>Reference Manual</i> "Wireless Communication - Wireless WAN"
B	Ëmgebungslichtsensor → <i>Reference Manual</i> "Settings - Using Dashboard"
C	Viischt Kamera → <i>Reference Manual</i> "Photos and Videos"
D	LCD → "Input-Operatioune" (Säit 17), "Start-Schierm" (Säit 18)
E	Wi-Fi-Antenn / Bluetooth-Antenn → <i>Reference Manual</i> "Wireless Communication - Wi-Fi", "Wireless Communication - Bluetooth"
F	Magnéitsensor → <i>Reference Manual</i> "Settings – Using Settings Application - Display"

G	Mikro → <i>Reference Manual</i> "Input Operation - Voice Input"
H	Menu-Knäppchen → "Input-Operatioune" (Säit 17)
I	Start-Knäppchen → "Input-Operatioune" (Säit 17)
J	Zeréck-Knäppchen → "Input-Operatioune" (Säit 17)
K	USER-Knäppchen → "Input-Operatioune" (Säit 17)
L	Batteriesindicateur → <i>Reference Manual</i> "Battery Power - Checking the Battery Status"
M	Power-Schalter → "An-/Ausschalten a Rouzoustand/ Erwächen" (Säit 16)

Beschreibung von den Deeler

Récksäit

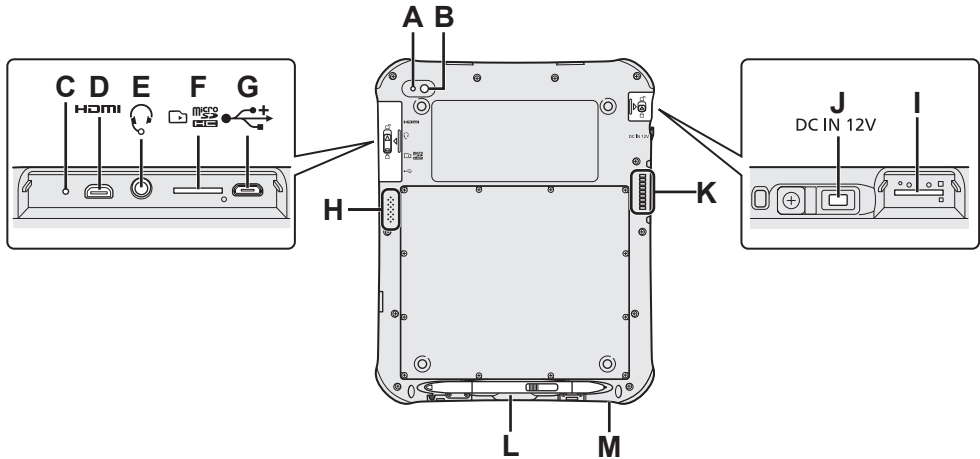

A	Kameraslicht → <i>Reference Manual</i> "Photos and Videos"
B	Hennescht Kamera → <i>Reference Manual</i> "Photos and Videos"
C	Zerécksetzen-Schalter
D	HDMI-Mikrosuschluss HDMI → <i>Reference Manual</i> "Connections - External Display"
E	Kopfhörer/Mikrosbécks
F	microSD Späicherkaarteschlätz → <i>Reference Manual</i> "Connections - MicroSD Memory Card"
G	USB 2.0-Micro-B-Connecteur → <i>Reference Manual</i> "Connections - USB Connection"
H	Lautsprecher
I	<Nëmmе fir Modell mat drotlosem WAN> SIM-Kaarteschlätz → <i>Reference Manual</i> "Wireless Communication - Wireless WAN"

J	DC-IN-Bécks DC IN 12V
K	Expansiouns-Bus-Connecteur (An Zukunft als Extensioun benotzen)
L	Stéftshaler (→ Säit 13)
M	Sécherheitsspär Et kann e Kensington-Kabel ugeschloss ginn. Fir weider Informatiounen, liest d'Handbuch, dat mam Kabel geliwwert gëtt.

OPGEPASST

Wann Dir d'DC-IN-Bécksenofdeckung zoumaacht, dréckt d'Ofdeckung riicht eran.
D'Ofdeckung ka soss beschiedegt ginn.

Richtig

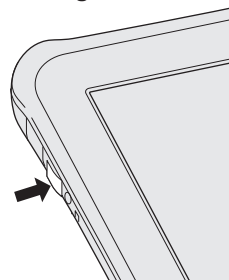

Falsch

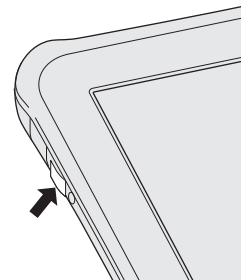

Virbereitung

1 Iwwerprüft an identifiziert déi geliwert Accessoires.

Wann Dir déi beschriwwen Accessoires net fannt, kontaktéiert Ären technesche Supportsbüro.

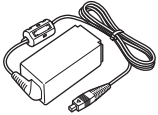

Netzdeel...1
Modell Nr.
FZ-AA2202B

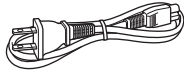

Netzkabel...1
(Form variéiert jee no Land)

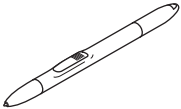

Digitalstëft...1
(Zum Zäitpunkt vum Kaf, läit den Digitalstëft am Stëfthaler (→ Säit 12).)

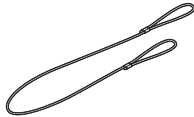

Schnouer...1



Weeche Stoff...1
BETRIBSINSTRUKTIONEN
(Dëst Buch)...1

2 Fir ze verhënneren, datt den Digitalstëft onbeofsichtegt eroffält, bannt den Digitalstëft mat Hëllef vun der Schnouer un de Computer.

1. Stiecht eng vun de Schläifen duerch d'Lach vum Digitalstëft.

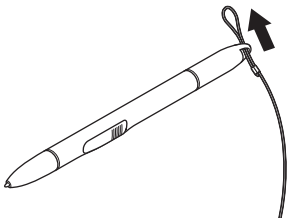

2. Stiecht eng vun de Schläifen duerch déi zweet Schläif vun der Schnouer.

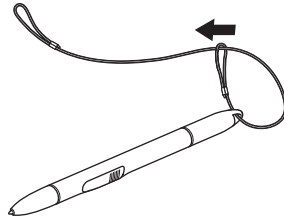

3. Zéit déi zweet Schläif vun der Schnouer, wéi illustréiert, duerch d'Lach.

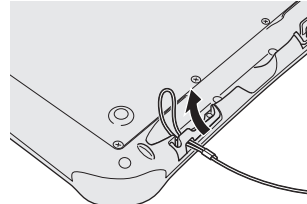

4. Stiecht den Digitalstëft, wéi illustréiert, duerch déi zweet Schläif vun der Schnouer.

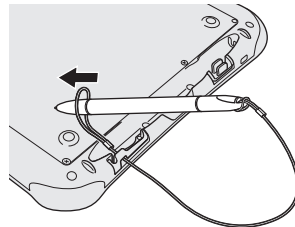

NOTIZ

- Wann den Digitalstëft net benotzt gëtt, hängt d'Schnouer, wéi illustréiert, fest.

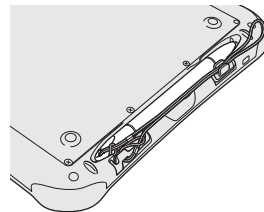

Starten

1 Verbannt dëse Computer mat enger Steckdous.

D'Opluede vun der Batterie start automatesch.

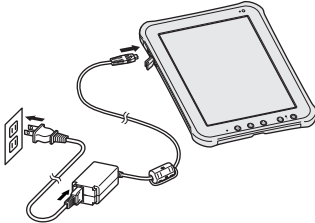

OPGEPASST

- Deconnectéiert d'Netzdeel net bis déi Éischtbetriebsprozedur ofgeschloss ass.
- Wann Dir dëse Computer déi éischt Kéier benotzt, verbannt keng weider Peripheriesapparater ausser dem Netzdeel.
- Émgang mam Netzdeel
 - Während Donner- a Blëtzperiode kënnen Problemer, wéi plëtzelech Spannungsverloschter, optrieden. Well dat och dëse Computer betreffe kann, gëtt eng ënnerbriechungsfräi Stromversuergung (ÉSV) dréngend recommandéiert, ausser wann Dir direkt iwwer d'Batterie schafft.

2 Dréckt (Power-Schalter).

Nodeems de Batteriesindikator 3 mol blénkt, start dësen Tablet-Computer.

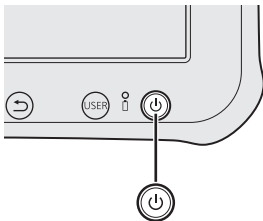

3 Wann noutwenneg, beréiert de Sproochennumm a scrollt duerch d'Sproochelëscht, beréiert dann d'Sprooch, déi Dir benotzt.

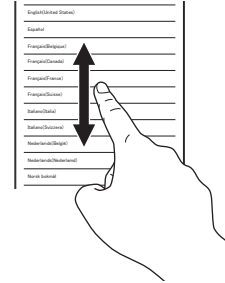

4 Beréiert [Start].

<Nëmmen fir Modell mat drotlosem WAN>
Wann "SIM card not found (SIM-Kaart net fonnt)" affichéiert gëtt, beréiert [Skip (Iwwerspringen)]. Beréiert dann [Skip (Iwwerspringen)] oder konfiguréiert d'Wi-fi-Astellungen andeems Dir d'Instruktiounen um Schierm befollegt.

5 Beréiert a scrollt duerch d'Zäitzonelëscht a beréiert d'Zäitzone fir Är Positioun.

Wann noutwenneg, stellt den Datum an d'Zäit an oder stellt [Automatic date & time (Automateschen Datum & Zäit)] op [ON (UN)].

6 Beréiert [Next (Weider)].

De "Sign in with your Google Account (Mellt lech mat Ärem Google-Kont un)"-Schierm gëtt affichéiert.

7 Wann noutwenneg, riicht Äre Google-Kont an, andeems Dir d'Instruktiounen um Schierm befollegt.

- Wann Dir Äre Google-Kont ariicht, kënnen Dir Gmail, Calendar, asw. benotzen.

8 Wann "Use Google location (Google Location benotzen)" affichéiert gëtt, beréiert d'Google-Positiounsservicer fir se z'aktivéieren/ze desaktivéieren, a beréiert [Next (Weider)].

- 9** Wann “This tablet belongs to... (Däsen Tablet gehéiert ...)” affichéiert gëtt, gitt Ären Numm an a beréiert [Next (Weider)].
- 10** Liest d’“Google services (Google Servicer)” a beréiert [Next (Weider)].
- 11** Wann “Setup complete (Setup ofgeschloss)” affichéiert gëtt, beréiert [Finish (Ofschléissen)].
- 12** Wann “Make yourself at home (Fillt lech wéi doheem)” affichéiert gëtt, beréiert [OK].
- 13** Verbannt lech iwwer Wi-Fi oder drotlosem WAN mam Internet.
- 14** Beréiert  - [ Settings (Astellungen)] - [ About tablet (Iwwer den Tablet)]
- [System Updates (Systemsaktualiséierungen)]
- [Software Update (Softwaresaktualiséierung)].
- 15** Wann d’Noriicht “System Software Update is going to check the latest firmware package. Continue? (Systemssoftwaresaktualiséierung iwwerpréift den aktuellste Firmware-Pak. Virufueren?)” affichéiert gëtt, beréiert [Yes (Jo)].

- 16** Wann d’Noriicht “A new software update package is available... (Et ass en neie Softwaresaktualiséierungspak disponibel ...)” affichéiert gëtt, beréiert [Yes (Jo)].
Waart e puer Minutten, bis den Download ofgeschloss ass.
Wann d’Noriicht “The current system software is up-to-date (Déi aktuell Systemssoftware ass op dem leschte Stand)” affichéiert gëtt, beréiert [OK] fir ofzeschléissen.
Et ass keng aktualiséiert Systemssoftware disponibel.
- 17** Wann d’Noriicht “Ready to update your device... (Bereet Ären Apparat z’aktualiséieren ...)” affichéiert gëtt, beréiert [Update Now (Elo Aktualiséieren)].
- 18** Beréiert [OK], fir de System automatesch neizestarten an den Aktualiséierungsprozess ze starten.
Waart e puer Minutten, bis d’Aktualiséierung ofgeschloss ass. Nodeems d’Aktualiséierung ofgeschloss ass, start de System automatesch nei.
- 19** Wann d’Noriicht “System Software has been successfully update. (Systemssoftware gouf erfollegräich aktualiséiert.)” affichéiert gëtt, beréiert [OK].

An-/Ausschalten a Rouzoustand/Erwächen

Aschalten

1 Dréckt  (Power-Schalter).

2 Zéit  op  oder .

Wann Dir  op  zéit, start d'Kamerasapplikatioun.

OPGEPASST

- De Power-Schalter net widerholl drécken.
- Wann Dir dëse Computer ofschalt, waart 10 oder méi Sekonnen éiert Dir en erneit aschalt.
- Féiert folgend Operatiounen net duerch, éiert de Start-Schierm affichéiert gëtt.
 - D'Netzdeel verbannen oder disconnectéieren
 - De Power-Schalter drécken
 - De Schierm oder Knäppercher drécken

Ausschalten

1 Dréckt an haalt  (Power-Schalter) gedréckt bis de "Power off (Ausschalten)"-Schierm affichéiert gëtt.

2 Beréiert "OK".



Rouzoustand

Zum Zäitpunkt vum Kaf, schalt sech de Schierm automatesch no 1 Minutt ouni Operatioun aus. Fir de Schierm manuell auszuschalten, féiert folgend Schrëtt duerchféieren.

1 Dréckt  (Power-Schalter).

De Schierm schalt sech aus.

NOTIZ

- De Schierm schalt sech no 1 Minutt automatesch aus. Dir kënnt d'Zäit, fir de Schierm auszuschalten änneren, andeems Dir  beréiert - [ Settings (Astellungen)] - [ Display (Affichage)] - [Sleep (Rouzoustand)].

Erwächen

1 Dréckt  (Power-Schalter).

De gespaarte Schierm gëtt affichéiert.

2 Zéit  op  oder .

Wann Dir  op  zéit, start d'Kamerasapplikatioun.

NOTIZ

- E puer Applikatiounen ("Clock (Auer)" etc.) erschéngen, éiert de gespaarte Schierm affichéiert gëtt. Nodeems déi Applikatioun zougemaach gouf, gëtt de gespaarte Schierm affichéiert.

Input-Operationen

Schirm-Input-Operationen

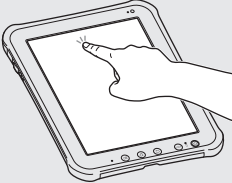
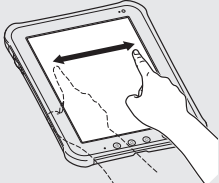
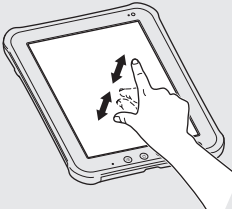
Beréieren 	Wielt Elementer oder Optionen.
Beréieren an halen	Speziell Optionen opmaachen.
Zéien	Um Schiirm scrollen.
Sträifen 	Séier um Schiirm scrollen.
Zéien a ofleeën	En Element verréckelen.
Pëtzen 	De Schiirm eran- oder erauszoomen. Jee no Applikatioun kënt Dir och eran- oder erauszoomen, andeems Dir de Schiirm duebel beréiert.

Den Digitalstëft benotzen

Dir könnt "Beréieren", "Beréieren an halen", "Zéien", "Sträifen", "Zéien an ofleeën" an "Duebeltippen" och mam Digitalstëft aplaz vun Ärem Fanger aginn.

- Ouni den Digital-Knäppchen (A) ze drécken: Beréiert de Schiirm mam Digitalstëft.
- Während Dir den Digital-Knäppchen (A) dréckt: Beréiert mam Digitalstëft de Schiirm.

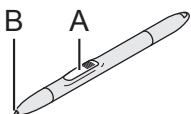

OPGEPASST

- D'Spëtz vum Digitalstëft (B) ass mat engem Sensor equipéiert. Widderrholten Drock op d'Spëtz kann zu enger Feelfunktioun oder Degradatioun dovunner féieren. Stellt sécher net zevill Drock op d'Spëtz auszéiben, wann den Digitalstëft gelagert gëtt.





Kalibréierung vum Digitalstëft

Wann noutwenneg, féiert eng Kalibréierung vum Digitalstëft duerch, andeems Dir folgend Schrëtt ënne befollegt.

Féiert d'Kalibréierung fir d'Orientéierung duerch, déi benotzt soll ginn.

- 1 Beréiert [Pen Calibration (Stëftskalibréierung)].**
- 2 Beréiert mat Hëllef vum Digitalstëft noeneen jiddwer Zil +.**
- 3 Beréiert [Finished (Ofgeschloss)].**

Knäppercher

	Wielt zousätzlech Funktiounen. Déi selwecht Funktioun wéi [☰].
	Zum Startschriim zeréckgoen. Déi selwecht Funktioun wéi [🏠].
	Zum viregte Schriim zeréckgoen. Déi selwecht Funktioun wéi [↶].
	<ul style="list-style-type: none"> ● 1 Sekonn laang drécken: An de Sécherheetsmodus goen (Toun aus, Schiirm aus a Spär). Fir de Sécherheetsmodus ze verlossen, dréckt (⏻) (Power-Schalter). ● Méi wéi 1 Sekonn laang drécken: Start den "Dashboard". ● Den (USER) (USER-Knäppchen) drécken an halen, dann de (☰) (Menu-Knäppchen) 1 Sekonn laang drécken: E Screenshot Schéissen D'Screenshot-Date ginn a folgendem Dossier gespäichert. /sdcard/Pictures/Screenshots/

Start-Schirm

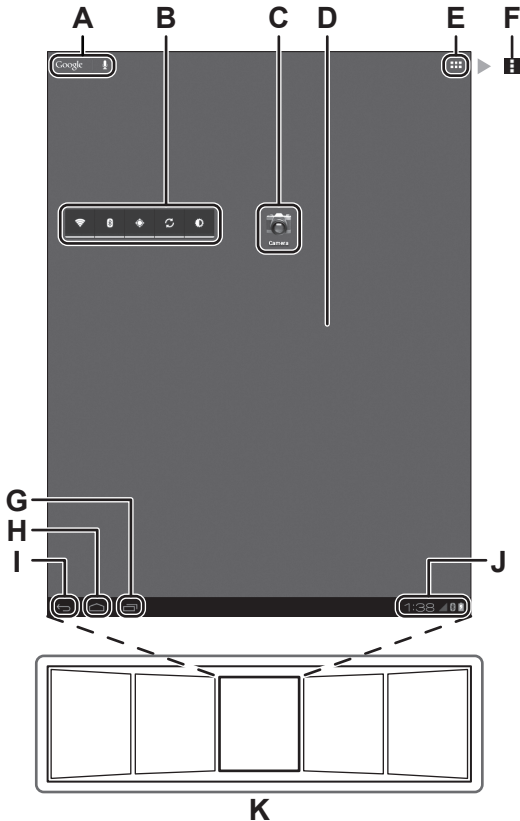

- A** **Google** **Sich / Sproochesich**
Duerchsicht den Internet an dëse Computer mat Google search. Dir kënnt d'Sichbegrëffer mat der Tastatur um Schierm oder duerch Schwätzen aginn.
- B** **Widgets (Widgenten)**
Déi kleng Applikationen um Start-Schierm. E puer Widgeten affichéieren déi aktuellst Informatiounen (Auer, Kalenner, Wieder, E-Mail, asw.) um Start-Schierm.
- C** **Applikatiounsofkierzungen**
Eng Applikatioun opmaachen. Dir kënnt Applikatiounsofkierzungen zum Start-Schierm derbäisetzen oder dovunner ewechhuelen.
- D** **Start-Schierm**
De Startpunkt fir dëse Computer. Dir kënnt Ofkierzungen, Widgeten an aner Elementer zum Start-Schierm derbäisetzen.
- E** **Apps (Applikationen)**
All Applikationen a Widgeten affichéieren. Beréiert eng Applikatioun/e Widget aus der Lëscht, fir se/en opzemaachen.

- F** **Menu**
Jee no Applikatioun, gëtt **Menu** uewe riets um Schierm affichéiert. Dir kënnt zousätzlech Funktiounen aus dem Menu wíelen.
- G** **Rezent Appen**
Déi rezent Applikationen affichéieren. Beréiert eng Applikatioun aus der Applikatiounslëscht, fir se opzemaachen. Fir d'Applikatioun ze stoppen, zéit se no riets.
- H** **Start**
Zum Startschierm zeréckgoen.
- I** **Zeréck**
Zum viregte Schierm zeréckgoen.
- J** **Statusdetailler a séier Astellungen**
Beréiert dëse Beräich, fir d'Statusdetailler opzemaachen (Matdeelungssymboler, Statussymboler an Auer) (→ *Reference Manual* "Home Screen - Notification Icons", "Home Screen - Status Icons"). Beréiert d'Statusdetailler, fir d'séier Astellungen opzemaachen. D'séier Astellungen affichéieren den Netzwierkstatus, iwvreg Batteriesluedung an aner Detailler. Wann Dir **Settings** (Astellungen) beréiert, gëtt d'Astellungsapplikatioun opgemaach.

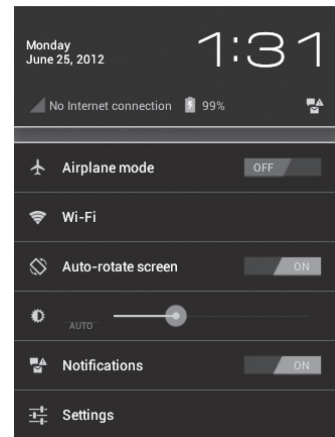

- K** **Beräicher**
Dëse Computer huet 5 Beräicher. No lénks oder riets sträifen, fir den nächste Beräich z'affichéieren.

Gebrauch a Fleeg

Betriebsenvironment

- Dese Computer op eng flaach stabil Fläch plazéieren. Wann dese Computer engem extrem staarke Stouss ausgesetzt gött, kann e beschiedegt ginn.
- Temperatur:
 - Betrib: -10 °C bis 50 °C (IEC60068-2-1, 2)*1
 - Lagerung: -20 °C bis 60 °C
- Lofffiichtegkeet:
 - Betrib: 30 % bis 80 % LF (Keng Kondensatioun)
 - Lagerung: 30 % bis 90 % LF (Keng Kondensatioun)

Och bannent den uewe genannten Temperaturs-/Lofffiichtegkeetsberäicher, ka d'Produkt bei Benotzung iwver eng laang Zäitraum an engem extremen Environment beschiedegt ginn an d'Liewensdauer vum Produkt verkierzen.

Wann dese Computer bei Temperature vun 0 °C oder drënner naass ass, kënne Gefréierschied oprieden. Stellt sécher, datt Dir dese Computer bei sou Temperature ofdréchent.

*1 D'Haut net dësem Produkt aussetzen, wann d'Produkt an engem waarmen oder kalen Ëmfeld benotzt gött. (→ Säit 4)

- Plazéiert dese Computer net a folgend Beräicher, soss kann de Computer beschiedegt ginn.
 - No elektronischer Ausrëschtung. D'Bild ka sech verzéien oder et ka Bildrauschen oprieden.
 - An extrem héijen oder niddregen Temperaturen.
- Haalt dese Computer vu Géigenstänn ewech, déi sensibel op Hëtzt reagéieren, vu que datt e während dem Betrib waarm ka ginn.

Gebrauchsinstruktiounen

Dese Computer gout entworfen, fir Stéiss un Deeler wéi dem LCD an dem Flash-Späicherlafwierk ze minimiséieren, awer et gött keng Garantie fir Problemer, déi duerch e Stouss verursaacht ginn, iwverholl. Gitt extrem Uecht, wann Dir mat dësem Computer schafft.

- Wann Dir dese Computer drot:
 - Schalt dese Computer of.
 - Huel all extern Apparat ewech, wéi Kabelen an aner ervirstoend Géigestänn.
 - Loosst dese Computer net op oder schlot en net géint fest Géigestänn.

- Haalt en net un den Affichagedeeler fest.
- Wann Dir an e Fliger klammt, huel dese Computer mat lech mat a gitt en ni an Ärem opginne Gepäck. Wann Dir dese Computer am Fliger benotzt, befollegt d'Instruktiounen vun der Fluchgesellschaft.
- Benotzt nëmmen de matgeliiwwerten Digitalstëft oder Är Fangeren, fir de Schiirm ze beréieren. Plazéiert keng Géigestänn op seng Fläch an dréckt net fest mat schaarfen oder spëtze Géigestänn drop, déi Spuren hannerloosse kënnen (z. B. Neel, Bläistëfter oder Bicken).
- Benotzt de Schiirm net, wa sech Stëbs oder Knascht (z. B. Ueleg) um Schiirm befënnt. Soss kënne Friemstoffer um Schiirm/Digitalstëft d'Schiirmfläch zerkrazen oder de Betrib vum Digitalstëft behënneren.
- Benotzt den Digitalstëft nëmme fir de Schiirm ze beréieren. De Stëft fir aner Zwecker ze benotzen, kann den Digitalstëft beschiedegen an zu Krazerten um Schiirm féieren.

Wann Dir Peripheriesapparater Benotzt

Befollegt dës Instruktiounen an d'Reference Manual, fir Schied un den Apparater ze vermeiden. Liest lech d'Instruktiounshanduch vun de Peripheriesapparater suergfältig duerch.

- Benotzt d'Peripheriesapparater geméiss de Spezifikatiounen vun dësem Computer.
- Verbannt d'Connecteuren an der richteger Richtung.
- Wa se sech schwéier asetze loossen, forcéiert näischt an iwverpréift d'Form vun dësem Computer, d'Richtung, Den Alignment vun de Stëfter, asw.
- Huel d'Kabelen ewech, wann Dir dese Computer drot. Zéit d'Kabelen net gewaltsam eraus.

Net Autoriséierten Zougrëff op Dese Computer iwver Drotlos Netzwierker Verhënneren

- Eier Dir Wi-Fi/Bluetooth/drotlose WAN*2 benotzt, stellt déi entspreichend Sécherheestsstellungen, wéi Dateverschlësselung, an.
- *2 Nëmme fir Modeller mat drotlosem WAN.

Gebrauch a Fleeg

Fleeg

Fir den LCD-Beräich ze Botzen

- Wann de Schiirm knaschteg gött, wëscht e mat engem zougeloossene weechen Stoff of. De Schiirm ass spezial behandelt, fir ze verhënneren, datt sech Knascht op der Uewerfläch festsetzt, sou ka Knascht einfach mat Hëllef vun engem dréchene Stoff (nëmmen den zougeloossene weechen Stoff benotzen) ewechgeholl ginn. Huelt Knascht, Waasser, asw. soubal wéi méiglech ewech. Soss kritt den LCD-Beräich Flecken oder d'Qualitéit leit. Wann de Knascht net einfach ewechgeet, haucht d'Uewerfläch un a probéiert et ernoit.
- Virschléi Fir D'Botze vun der LCD-Fläch Fir d'Visibilitéit vum Display dobaussen ze verbesseren, gouf eng Beschichtung fir eng niddreg Spigelung derbäigesat. Fir Krazerten oder de Verloscht vun dëser Beschichtung ze vermeiden, gouf en zougeloossene weechen Stoff derbäigesat, fir d'LCD-Fläch vun dësem Computer ofzewäsche. Éier Dir dësen Computer benotzt, liest d'Instruktioun hei drënner.

- Wëscht den LCD-Display mam weechen Stoff of, fir Fangerofdréck asw. ewechzehuelen.
- Wëscht keng aner Beräicher, wéi den LCD-Display mam weechen Stoff of.

Wéi benotzt Dir de weechen Stoff

- Benotzt de weechen Stoff, wann en dréchen ass. Sprézt kee Waasser a keng Léisungsmittel op de weechen Stoff.
- Fir d'éischt wëscht Friempartikelen a Stëbs, déi sech um LCD-Display festgesat hunn, liicht mat enger Säit vum weechen Stoff of. Benotzt keng Kraaftwierkung, well den LCD-Display soss duerch d'Friempartikelen oder de Stëbs beschiedegt ka ginn. Als nächst, wëscht Fangerofdréck, asw. mat der anerer Säit vum weechen Stoff of. Nodeems Dir Friempartikelen an de Stëbs ofgewäscht hutt, wäscht de weechen Stoff (wéi nofolgend uginn), fir d'Friempartikelen an de Stëbs vum weechen Stoff ewechzehuelen.
- Botzt de Schiirm, während de Computer aus ass. De Schiirm ze botzen, während de Computer ageschalt ass, kann zu Feelfunktiounen vum Computer féieren. Des Weideren ass Knascht

besser um Schiirm ze gesinn, wann de Computer ausgeschalt ass, a ka sou méi einfach gebotzt ginn.

- Wäscht de weechen Stoff, wann e knaschteg gött. Wäscht de weechen Stoff mat engem douce Botzmittel, wann e knaschteg gött. Benotzt kee Blechmittel oder Weechspuller, a probéiert net de Stoff ze steriliséieren, andeems Dir e kacht. Wann de Stoff knaschteg ass, kann en oneffektiv sinn, fir de Schiirm ze botzen, a ka souguer dozou féieren, datt sech Knascht um Schiirm festsetzt.
- Iwwerprüeft folgendes, fir ze verhënneren, datt d'Fläch vum Schiirm zerkratzt gött.
 - Benotzt Dir Är Fangeren oder en Digitalstëft, fir de Schiirm ze bedreiwen?
 - Ass d'Fläch propper?
 - Ass de weechen Stoff propper?
 - Benotzt Dir den Digitalstëft mat ausgefuerener Spëtz?
 - Ass d'Spëtz vum Digitalstëft propper?
 - Sinn Är Fangeren propper?

Fir Aner Beräicher, Wéi den LCD-Beräich ze Botzen

Wëscht mat engem weechen dréchene Stoff, wéi zum Beispill Mull. Wann Dir Botzmittel benotzt, daucht e weechen Stoff an am Waasser opgeléistem Botzmittel a wrängt e gutt aus.

OPGEPASST

- Benotzt keen Terpetäin, Thinner, oder Botzalkohol, well se d'Uewerfläch ugräife an zu Verfärbungen, asw. féiere kënnen. Benotzt keng am Handel erhältlech Botzmittel a Fleegmittel, well se Bestanddeeler enthalen kënnen, déi schiedlech fir d'Uewerfläch sinn.
- Kee Waasser oder Botzmittel direkt op de Computer ginn, well Flëssegkeet an de Computer andréngt, a Feelfunktiounen oder Schied verursaache kann.

Den Tablet Verschlüsselen

Éier Dir "Encrypt tablet (Den Tablet Verschlüsselen)" aktivéiert, andeems Dir  - [Security (Sécherheet)] – [Encrypt tablet (Den Tablet Verschlüsselen)] beréiert, séchert Är Daten. Wa Problemer während der Verschlüsselung optrieden, ginn d'Daten op dësem Computer gelöscht.

Entsuerge vum Computer

- Huel d'microSD-Späicherkaart an aner Peripherieapparater ewech.
- Féiert "Zerécksetzen op Wierksastellung" aus, fir gespäichert Daten ze läsche. (→ Säit 24)
- Nodeems déi iwwreg Batteriesluedung 0 % erreicht, huel d'Batterie ewech, andeems Dir folgend Schrëtt duerchféiert, an entsuert oder recycléiert d'Batterie geméiss der nationaler Legislatioun.



GEFOR

Doduerch kann Hëtzt an der Batterie entstoen, se kann entflamen oder opplatzen.



Ëmgang mat Dësem Computer

- Huel de Computer Net Auserneen, Ausser Wann Dir en Entsuert

Ëmgang mat Der Batterie

- Net Oplueden
- Net Mat Iergendwellech Anere Produkter Benotzen
- Geheit d'Batterie Net An d'Feier oder Setzt Se Exzessiver Hëtzt Aus
- Vermeit Extrem Hëtzt (zum Beispill No beim Feier, Am Direkte Sonneliicht)
- D'positiv (+) an Negativ (-) Kontakter Net Kuerzschléissen
- Setzt Keng Scharf Géigestänn An d'Batterie an, Huel se Net Auserneen, a Modifiziert Se net
- Setzt de Computer Kenge Stéiss Aus, Andeems Dir et Fale Loosst, StaarkenDrock Doropper Ausübt, asw.

- 1** Huel 12 Schrauwe vun der Batterie ewech a huel d'Ofdeckung ewech.

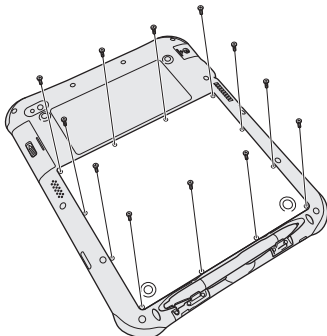

- 2** Zéit de kloere Film of, wéi ënnen illustriert.

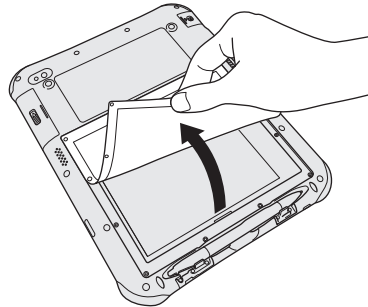

- 3** Hieft d'Batterie liicht op an zéit se eraus.

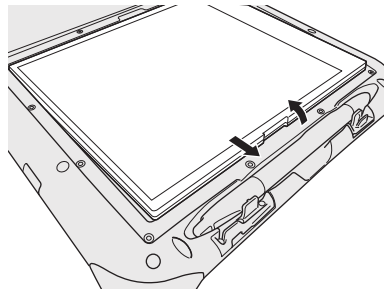

- 4** Zéit de Kabel eraus, fir de Connecteur ze deconnectéieren.

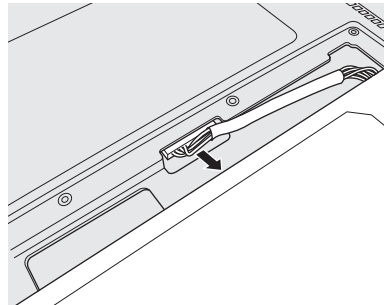





- 5** Isoléiert d'Adaptore vum Connecteur mat Pechpabeier aus Plastik a.ä.

Problemlösung (Grundlagen)

Befolgt d'Instruktiounen ënnen, wann e Problem opgetrueden ass. Am "Reference Manual" gëtt et och en erweiderte Guide fir Problemlösungen. Fir e Software-Problem, kuckt lech d'Software-Instruktiounshandbuch un. Wann de Problem weiderhin optrëtt, kontaktéiert den Technesche Support vu Panasonic.

Starten

<p>Kann net starten.Den Batteriesindikator liicht net.</p>	<ul style="list-style-type: none"> ● D'Netzdeel verbannen. ● Wann d'iwwreg Batteriesluedung 5 % oder manner bedréit an d'Netzdeel net verbonnen ass, wann de Power-Schalter gedrückt gëtt, liicht de Batteriesindikator rout an dëse Computer start net.Luet d'Batterie. ● Huel d'Netzdeel ewech, a verbannt et dann erneit. ● Den  (Power-Schalter) drécken an halen, bis den Batteriesindikator 3 mol blénkt.
<p>Kann dëse Computer net aschalten. Dëse Computer erwächt net aus dem Rouzoustand.</p>	<ul style="list-style-type: none"> ● Dëse Computer kann ze waarm oder ze kal ginn. Loosst en an engem Ennvironment vu 5 °C bis 35 °C fir ongeféier eng Stonn, schalt en dann erneit an.
<p>Den Datum an d'Zäit si falsch.</p>	<ul style="list-style-type: none"> ● Maacht déi richteg Astellungen, andeems Dir folgend Schrëtt befollegt. <ol style="list-style-type: none"> 1. Beréiert  - [ Settings (Astellungen)] - [ Date & time (Datum & Zäit)], a stellt den Datum an d'Zäit an. ● Wann de Problem weiderhi besteet, muss d'Batterie vun der banneschter Auer eventuell ersat ginn. Kontaktéiert den Technesche Support vu Panasonic. ● Wann dëse Computer mam Netzwierk verbonnen ass, iwwerpréift den Datum an d'Zäit vum Serveur. ● 2036 n.Chr. oder spéider Joere ginn op dësem Tablet-Computer richteg erkannt.
<p>De Betrib ass lues.</p>	<ul style="list-style-type: none"> ● D'Temperatur vum Ëmfeld ass héich. Verréckelt dëse Computer zu engem méi killen Positioun.
<p>Kann net erwächen.</p>	<ul style="list-style-type: none"> ● Dir hutt d'Netzdeel deconnectéiert, während dëse Computer am Rouzoustand war. Wann d'Stroumversuergung vum Computer am Rouzoustand deconnectéiert gouf, an d'Batterie eidel ass, ginn net gespäichert Date verluer an dëse Computer erwächt net.
<p>Aner Startproblemer</p>	<ul style="list-style-type: none"> ● All Peripheriesapparater ewechhuelen.

Eroffueren

<p>Dëse Computer fiert net erof.</p>	<ul style="list-style-type: none"> ● Waart eng oder zwou Minutten. Et handelt sech net ëm eng Feelfunktioun. ● Den  (Power-Schalter) 8 Sekonne oder méi laang drécken an halen, fir de Computer forcéiert ofzeschalten. ● All Peripheriesapparater vun dësem Computer ewechhuelen.
---	--

Affichage

Keen Affichage	<ul style="list-style-type: none"> ● De Computer ass duerch d'Stroumspuerfunktoun an de Rouzoustand gaangen. Fir virunzefueren, Fir en z'erwächen, dréckt ☺ (Power-Schalter).
De Schiirm ass schwaarz.	<ul style="list-style-type: none"> ● Wann d'Hellegkeetsastellung vun dësem Computer op "Automatesch Hellegkeet" gesat ass, ännert sech d'Hellegkeet automatesch jee no der Hellegkeet vum Environnement. Desaktivéiert "Automatesch Hellegkeet" an ännert d'Hellegkeet vum Schiirm.
De Schiirm ass duercherneen.	<ul style="list-style-type: none"> ● En externen Display ze verbannen/deconnectéieren, kann de Schiirm beaflossen. Dëse Computer neistarten.
Den externen Display affichéiert näischt.	<ul style="list-style-type: none"> ● Iwwerpréift d'Kabelsverbinding. ● Den Display aschalten.
Den externen Display funktionéiert net normal.	<ul style="list-style-type: none"> ● Wann den externen Display d'Energiespuerfunktoun net ënnerstëtzt, kann et sinn, datt en net normal funktionéiert, wann dëse Computer an den Energiespuermodus wiesselt. Den externen Display ofschalten.
Um Schiirm si rout, gréng, oder blo Punkten, oder d'Faarwe an d'Hellegkeet um Schiirm sinn net gläich.	<p>Folgend Punkte si keng Feelfunktounen.</p> <ul style="list-style-type: none"> ● Och wann Héich-Präzisiounstechnologië fir d'Produktioun vu faarwegen LCD-Schiermer benotzt ginn, kënnen 0,002 % oder manner vun de Bildelementer donkel bleiwen oder stänneg liichten (z. B. méi wéi 99,998 % vun den Elementer funktionéiere richteg). ● Op Gronn vun den natierlechen Eegeschaften vun LCD-Schiermer, kann et sinn, datt Dir bemierkt, datt d'Faarwen an d'Hellegkeet jee no Bléckwénkel net ëmmer gläich sinn. D'Faarftein kënnen och jee no Produkt variéieren.

Schiirm-Operatiounen

Kann déi richteg Positioun net untippen.	<ul style="list-style-type: none"> ● Kalibréiert den Digitalstëft (→ Säit 17).
---	---

Batteriesindicateur

Blénkt orange.	<ul style="list-style-type: none"> ● D'Batterie kann temporär net opgeluet ginn. Huel d'Netzdeel ewech, a verbannt et dann erneit.
Liicht rout.	<ul style="list-style-type: none"> ● D'Batteriesluedung läit bei ongeféier 5 % oder manner. Luet d'Batterie.

Problemléisung (Grundlagen)





Handbuch um Schierm

Wann de Schierm gedréit gëtt, gëtt een Deel vum Schierm net affichéiert.

- Wann de Schierm gezoomt oder de Menu opgemaach gëtt, zoomt eraus a maacht de Menu zou, beréiert dann  fir d'Daten erneit ze lueden.

Aner



Keng Reaktioun

- Dréckt an haalt  (Power-Schalter) bis de "Power off"-Schierm affichéiert gëtt a beréiert [OK], dréckt dann  (Power-Schalter) fir de Computer anzeschalten.
- Wann d'Applikatioun net normal funktionéiert, desinstalléiert an installéiert se erneit. Fir ze desinstalléieren:
 1. Beréiert  - [ Settings (Astellungen)] - [ Apps (Applikatiounen)].
 2. Beréiert [DOWNLOADED (EROFGELUET)] oder [ALL (ALLES)], a beréiert d'Applikatioun fir se ze desinstalléieren, beréiert dann [Uninstall (Desinstalléieren)].
 3. Desinstalléiert d'Applikatioun, andeems Dir d'Instruktiounen um Schierm befollegt.

Zerécksetzen op Wierksastellung

OPGEPASST

- D'Funktioon Zerécksetzen op Wierksastellung setzt dëse Computer an de Standardzoustand zeréck. Wann Dir dëse Computer zerécksetzt, gi gespäichert Date gelöscht. Sécherl wichteg Daten op engem anere Medium. éiert Dir de Computer zerécksetzt.

1. Beréiert  - [ Settings (Astellungen)] - [ Backup & reset (Sécheren & zerécksetzen)] - [Factory data reset (Zerécksetzen op Wierksastellung)].
All d'Daten am Dossier /mnt/sdcard gi gelöscht. D'Daten op der microSD-Späicherkaart, déi am microSD-Späicherkaarteschlëtz ginn net gelöscht.
2. Beréiert [Reset tablet (Tablet zerécksetzen)].
3. Befollegt d'Instruktiounen um Schierm.

Spezifikationen

Haupspezifikationen

Modell Nr.		FZ-A1-Serie	
CPU/Sekundäre Cache-Speicher		Marvell PXA2128, Dual Core CPU, 1,20 GHz	
Hauptspäicher		1 GB*1	
Späicher		16 GB*2 (Flash-Späicher)	
Displaymethod		10,1 Typ (TFT) (1024 × 768 Punkten)	
Touchscreen		Multi-touch-Schierm an Digitalstëft	
Wi-Fi		IEEE 802.11 a/b/g/n	
Bluetooth*3		v 2.1 +EDR	
Drotlose WAN*4		3G/LTE-Modul	
GPS		agebaut	
Kaartenschlëtzer	microSD-Späicherkaarteschlët*5	microSDHC-kompatibel × 1	
	SIM-Kaarteschlët	× 1*4	
Interface		USB 2.0 Micro-B-Connecteur × 1*6 / HDMI Micro-Connecteur *7 / Mikro & Kopfhörerbécks / Expansions-Bus-Connecteur (An Zukunft als Extensiou benotzen)	
Kamera		Vir: 2,0 Megapixel, fixe Focus Hannen: 5,0 Megapixel mat LED-Blët, Autofocus	
Sensor		Digitale Kompass, Alzelerometer, Environnementslichtsensor	
Stromversuergung		Netzdeel oder intern Batterie	
Netzdeel*8		Input: 100 V - 240 V AC, 50 Hz/60 Hz Output: 12 V DC, 2 A	
Batterie		Li-Ion 7,4 V, Typesch 4770 mAh / Minimum 4590 mAh	
		Betriebszäit*9	Ca. 10 Stonnen
		Luedzäit*10	90 % Luedzäit: ca. 2,5 Stonnen (am Rouzoustand)
Physesch Dimensiounen (B × D × H)		266,3 mm × 17,5 mm × 212,0 mm	
Gewicht		Ca. 0,993 kg	
Ëmwelt	Betriebs-	Temperatur	-10 °C bis 50 °C (IEC60068-2-1, 2)*11
		Loffflichtegkeet	30 bis 80 % LF (Keng Kondensatioun)
	Lagerungs-	Temperatur	- 20 °C bis 60 °C
		Loffflichtegkeet	30 % bis 90 % LF (Keng Kondensatioun)
OS*12		Android 4.0 (Ice Cream Sandwich)	
Virinstalléiert Software		Adobe Reader, AuthenTec QuickSec, Dashboard, Device Management, McAfee Mobile Security (Testversion), Pen Calibration, Google-Applikatiounen*13	

- ca. 0,9 W Strom gi verbraucht, wann d'Batterie voll opgeluet ass (oder net opgeluet gëtt) an dëse Computer aus ass.
Och wann d'Netzdeel net mat dësem Computer verbonnen ass, gi max. 0,3 W Strom verbraucht, alleng scho well d'Netzdeel an enger Steckdous stécht.

*1 1 GB = 1 073 741 824 Bytes



*2 1 GB = 1 000 000 000 Bytes. Äert Betriebssystem oder e puer Applikatioun weisen manner GB un. Ca. 3 GB*1 ginn als Systemsberäich benotzt.

Spezifikationen

- *3 Garantiert net de Betrib vun alle Bluetooth-Peripheriesapparater.
 - *4 Nëmme fir Modeller mat drotlosem WAN.
 - *5 Dëse Schlëtz ass mam High-Speed-Modus kompatibel. De Betrib gouf mat Hëllef vu Panasonic microSD/microSDHC-Späicherkaarte mat enger Kapazität vu bis zu 32 GB getest a confirméiert. De Betrib mat anerer SD-Ausrëschtung gëtt net garantéiert.
 - *6 Garantiert net de Betrib vun allen USB-Peripheriesapparater.
 - *7 Garantiert net de Betrib vun allen HDMI-kompatibelen Peripheriesapparater.
 - *8 <Nëmme fir Nordamerika>
D'Netzdeel ass kompatibel mat Stromversuergungen fir Netzdeeler bis zu 240 V. Dëse Computer gëtt mat engem 125 V wisselstromkompatibelen Netzkabel geliwwert.
- 20-M-2-1
- *9 Mat LCD-Helligkeet gemooss: 60 cd/m² variéiert jee no Benetzungskonditiounen, oder wann en optionalen Apparat ugeschloss ass.
 - *10 Variéiert jee no Benetzungskonditiounen, CPU-Vitesse, asw.
 - *11 D'Haut net dësem Produkt aussetzen, wann d'Produkt an engem waarmen oder kalen Ëmfeld benotzt gëtt. (→ Säit 4)
Wann an engem waarmen oder kalen Environnement benotzt, kënnen e puer Peripheriesapparater méiglecherweis net richteg funktionéieren. Iwwerpréift de Betribsenvironnement vun de Peripheriesapparater.
Dëst Produkt stänneg an engem waarmen Environnement ze benotzen, verkierzen d'Liewensdauer. Vermeit d'Benotzung vun dësen Aarte vun Environnementer.
Wann an engem Environnement mat niddregen Temperature benotzt, kann de Start lues sinn, oder d'Betribszäit vun der Batterie sech verkierzen. Dofir kann et passéieren, datt de Computer net start, wann Dir Strom aus der Batterie benotzt an den iwwrege Strom niddreg ass.
 - *12 E Betribssystem, dat zum Zäitpunkt vum Kaf installéiert gouf, kann net ënnerstëtzt ginn.
 - *13 Jee no Modell, kënnen e puer Google-Applikatiounen installéiert sinn.

Dëst Produkt ëmfaasst folgend Software:

- (1) d'Software, déi onofhängeg vun a fir d'Panasonic Corporation entwéckelt gouf,
- (2) d'Software, déi am Besëtz vun drëtte Parteie ass, an un d'Panasonic Corporation lizenséiert gouf,
- (3) d'Software, déi ënner der GNU General Public License, Versioun 2.0 (GPL V2.0) lizenséiert ass,
- (4) d'Software, déi ënner der GNU LESSER General Public License, Versioun 2.1 (LGPL V2.1) lizenséiert ass, an/oder
- (5) Open-Source-Software aner wéi d'Software, déi ënner der GPL V2.0 an/oder LGPL V2.1 lizenséiert ass.

D'Software, déi als (3) - (5) kategoriséiert ass, gëtt an der Hoffnung verdeelt, datt se nützlich sinn, awer OUNI GARANTIE, ouni och déi geréngst implizéiert Garantie vun allgemenger MAARTGÄNGEGKEET oder EEGNUNG FIR E BESTËMMTEN ZWECK. Kuckt lech dofir w.e.g. déi detailléiert Geschäftsbedéngungen un, déi dofir affichéiert ginn, wann Dir  - [ Settings (Astellungen)] - [ About tablet (Iwwer den Tablet)] - [Legal information (Rechtlech Informatiounen)] - [Open source licenses (Open-Source-Lizenzen)] vum Start-Schierm aus beréiert.

Op mannst dräi (3) Joer vun der Liwwerung vum Produkt un, gëtt Panasonic un all drëtt Partei, déi eis op den ënnen uginne Kontaktinformatiounen kontaktéiert, fir en Onkäschtebäitrag vun net manner, wéi eise Käschte fir d'physescht Verdeelee vum Quellcode, eng komplett maschinne-liesbar Kopie vum entsprechende Quellcode, deen ënner der GPL V2.0, LGPL V2.1 oder den anere Lizenzen behandelt ass, mat der Obligatioun sech och sou ze verhalten, och a Bezuch op déi respektiv Copyright-Matdeelung, déi sech doraus ergëtt.

Kontaktinformatiounen: oss-cd-request@gg.jp.panasonic.com

De Quellcode an d'Copyright-Matdeelung sinn och fräi op eisem ënne genannte Website disponibel.
<http://panasonic.net/avc/oss/index.html>

Iwwer d'Geschäftsbedéngunge vu GPL V2.0 an LGPL V2.1, kuckt lech w.e.g. d'“Reference Manual” vun dësem Computer un.



Panasonic Corporation

Osaka, Japan

Panasonic System Communications Company of North America

3 Panasonic Way, Panazip 2F-5,
Secaucus, NJ 07094

Panasonic Canada Inc.

5770 Ambler Drive, Mississauga,
Ontario L4W 2T3

Numm vum Importateur & Adress geméiss den EU-Direktiven

Panasonic System Communications Company Europe, Panasonic Marketing Europe GmbH

Hagenauer Straße 43
65203 Wiesbaden
Germany

Web Site : <http://panasonic.net/>

パナソニック株式会社 ITプロダクツビジネスユニット
〒570-0021 大阪府守口市八雲東町一丁目10番12号