

BEDIENINGSHANDLEIDING

Personal Computer

Modelnummer **CF-D1G** -reeks

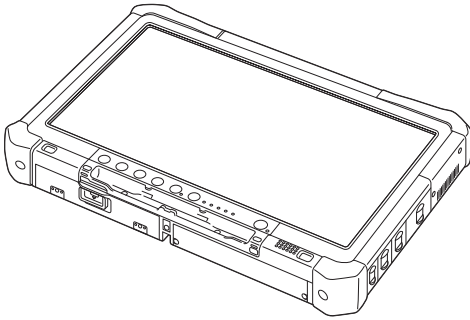

Inhoud

Aan de slag

Inleiding	2
Beschrijving van de onderdelen	4
Werking voor de eerste keer	7
Inschakelen / Uitschakelen	12

Aan de slag

Nuttige informatie

Hantering en onderhoud	13
Software installeren	15

Nuttige informatie

Probleemoplossing

Probleemoplossing (Basis)	20
---------------------------------	----

Probleemoplossing

Bijlage

LIMITED USE LICENSE AGREEMENT	24
LICENTIE OVEREENKOMST BEPERKT GEBRUIK ...	25
Specificaties	26

Bijlage

Inleiding

Hartelijk dank voor de aankoop van dit Panasonic-product. Voor een optimale prestatie en veiligheid, lees deze instructies aandachtig.

In deze instructies wordt als volgt verwezen naar de namen.

Windows 8.1 verwijst naar het besturingssysteem Windows® 8.1.

Windows 7 verwijst naar het besturingssysteem Windows® 7.

■ Voorwaarden en illustraties in deze instructies

WAARSCHUWING : Omstandigheden die kunnen leiden tot kleine of gematigde letsels.

OPMERKING : Nuttige en handige informatie.

Windows 8.1



“Charm” weergeven: Plaats de cursor in de rechterbovenhoek (of rechterbenedenhoek) van het scherm om het Charm-menu weer te geven.

U kunt ook bewegen vanaf de rechterkant naar het midden van het scherm.

 -  :

Tik op  (Instellingen) en tik vervolgens op  (Aan/Uit).

Windows 7

 (Start) - [Alle programma's]: Tik op  (Start) en tik vervolgens op [Alle programma's]. Het is mogelijk dat u in sommige gevallen moet dubbelklikken.

→ : Pagina in deze Bedieningsinstructies of in de Reference Manual.

 :

Verwijzing naar de handleidingen op het scherm.

Enter : Druk op de toets [Enter].

Ctrl + C : Houd de toets [Ctrl] ingedrukt en druk vervolgens op de toets [C].

- De weergave van de toets kan verschillen van deze handleiding in functie van het gebruikte toetsenbord. (bv. “Delete” in de plaats van “Del”)

- Sommige illustraties worden vereenvoudigd zodat u het beter kan begrijpen en kunnen er dan ook anders uitzien dan het feitelijke toestel.
- Als u zich niet aanmeldt als beheerder kunt u bepaalde functies niet gebruiken of kunt u bepaalde schermen niet weergeven.
- Raadpleeg voor de meest recente informatie over optionele producten naar de catalogi, enz.
- In deze instructies wordt als volgt verwezen naar de namen en termen.
 - “Windows® 8.1 Pro 64-bit” als “Windows” of “Windows 8.1”
 - “Windows® 7 Professional 32-bit Service Pack 1” en “Windows® 7 Professional 64-bit Service Pack 1” als “Windows” of “Windows 7”
 - Circulaire media met inbegrip van DVD-ROM en CD-ROM als “disks”
 - DVD MULTI-drive als “DVD-drive”

■ Disclaimer

De specificaties van de computer en de handleidingen zijn onderhevig aan wijzigingen zonder voorafgaande kennisgeving. Panasonic Corporation is niet aansprakelijk voor schade die rechtstreeks of onrechtstreeks wordt berokkend als gevolg van fouten, weglatingen of contradicties tussen de computer en de handleidingen.

■ Handelsmerken

Microsoft®, Windows® en het logo van Windows zijn geregistreerde handelsmerken van Microsoft Corporation in de Verenigde Staten en/of andere landen.

Intel, Core, Centrino en PROSet zijn ofwel geregistreerde handelsmerken of handelsmerken van Intel Corporation.

SDXC Logo is een handelsmerk van SD-3C, LLC.



Adobe, het logo van Adobe en Adobe Reader zijn ofwel geregistreerde handelsmerken of handelsmerken van Adobe Systems Incorporated in de Verenigde Staten en/of andere landen.

Bluetooth® is een handelsmerk dat eigendom is van Bluetooth SIG, Inc., U.S.A. en staat onder licentie van Panasonic Corporation.

Namen van producten, merken, enz. die vermeld worden in deze handleiding zijn handelsmerken of geregistreerde handelsmerken van hun respectievelijke eigen bedrijven.

■ Handleiding op het scherm

Voor meer informatie over de computer, kunt u de handleiding op het scherm raadplegen.

● Reference Manual

De Reference Manual bevat de praktische informatie zodat u ten volle kunt genieten van de prestaties van de computer.

● Important Battery Tips

De Important Battery Tips bieden u informatie over de batterij zodat u de batterij kunt gebruiken in ideale omstandigheden en deze langer meegaat.

Om toegang te krijgen tot de handleidingen op het scherm, volgt u onderstaande stappen.

Windows 8.1

Tik op het Startscherm op de tegel [Manual Selector] en selecteer de handleiding op het scherm.

Windows 7

Dubbeltik op [Manual Selector] op het desktopscherm en select de handleiding op het scherm.

Beschrijving van de onderdelen

Voorzijde

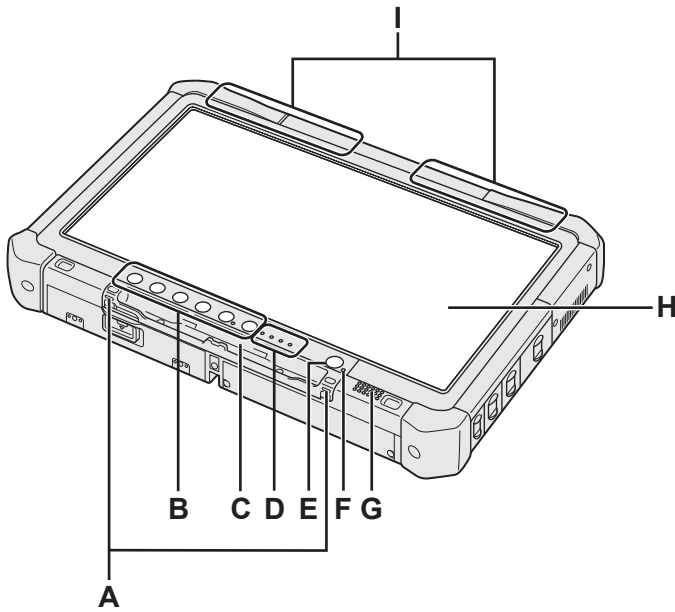

Onderaan en achterzijde

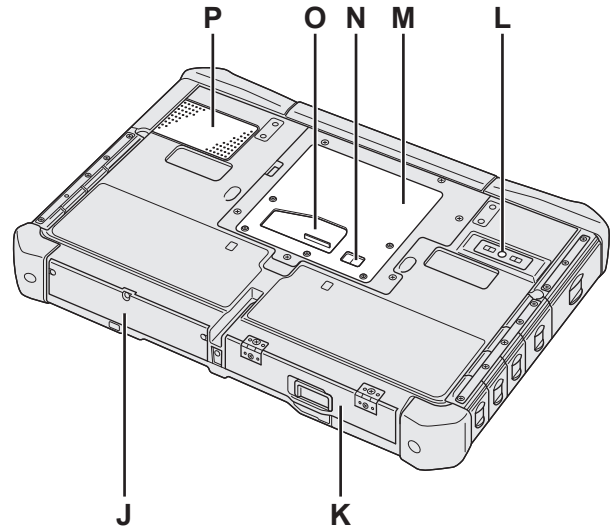

A: Riemhaken

Voor sommige modellen zijn de riemhaken niet meegeleverd.

B: Tabletknoppen

→ Reference Manual "Tablet Buttons"

C: Penhouder

D: LED-indicator

: Status van de accu

→ Reference Manual "Battery Power"

: Draadloos klaar

Deze indicator licht op wanneer draadloze LAN, Bluetooth en/of Draadloze WAN aangesloten zijn en klaar zijn. Het wijst niet noodzakelijk op de Aan/Uit-stand van de draadloze verbinding.

→ Reference Manual "Wireless LAN", "Bluetooth", "Wireless WAN", "Disabling/Enabling Wireless Communication"

: Drivestatus

: Indicator SD-geheugenkaart (Knipperen: tijdens toegang)

→ Reference Manual "SD Memory Card"

E: Aan/Uit-schakelaar

F: Power Status

(Uit: power uit/sluimerstand, groen: power aan, groen knipperend: slaapstand snel groen knipperend: kan niet inschakelen of hervatten vanwege lage temperatuur.)

G: Luidspreker

→ Reference Manual "Dashboard for Panasonic PC"

H: LCD

→ Reference Manual "Screen Input Operation"

I: Bluetooth-antenne

<Alleen voor model met Bluetooth>

→ Reference Manual "Bluetooth"

Draadloze WAN-antenne

<Alleen voor model met draadloze WAN>

→ Reference Manual "Wireless WAN"

Draadloze LAN-antenne

<Alleen voor model met draadloze LAN>

→ Reference Manual "Wireless LAN"

J: Hardschijf

K: Accu-pack

→ Reference Manual "Battery Power"

L: Camera achteraan

<Alleen voor model met camera achteraan>

→ Reference Manual "Camera"

M: Sleuf voor RAM-module

→ Reference Manual "RAM Module"

N: Aansluiting externe antenne

O: Aansluiting expansiebus

→ Reference Manual "Cradle"

P: Ventilatieopening (Toevoer)

Rechterzijde

De onderdelen (F) die hieronder worden geïllustreerd zijn allemaal optioneel.

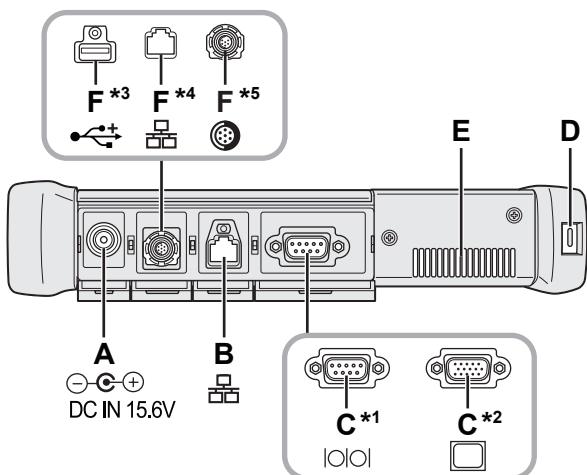

A: DC-IN-plug

B: LAN-poort

→ *Reference Manual* "LAN"

C: Seriële poort^{*1} / VGA-poort^{*2}

^{*1} <Alleen voor model met seriële poort>

^{*2} <Alleen voor model met VGA-poort>

→ *Reference Manual* "External Display"

D: Veiligheidsslot

Er kan een Kensington-kabel bevestigd worden. Voor verdere informatie, lees de handleiding die bij de kabel geleverd werd.

E: Ventilatieopening (Uitlaat)

F: 4de USB (USB2.0)-poort^{*3} / 2de LAN-poort^{*4} / Krachtige USB2.0-poort^{*5}

^{*3} <Alleen voor model met een 4de USB (USB2.0)-poort>

→ *Reference Manual* "USB Devices"

^{*4} <Alleen voor model met 2de LAN-poort>

→ *Reference Manual* "LAN"

^{*5} <Alleen voor model met een krachtige USB2.0-poort>

→ *Reference Manual* "USB Devices"

G: Wireless schakelaar

→ *Reference Manual* "Disabling / Enabling Wireless Communication"

H: ExpressCard-sleuf

→ *Reference Manual* "PC Card / ExpressCard"

I: SD-geheugenkaartsleuf

Houd SD-geheugenkaarten uit de buurt van jonge en kleine kinderen.

→ *Reference Manual* "SD Memory Card"

J: USB3.0-poort

→ *Reference Manual* "USB Devices"

K: USB-poorten 2.0

→ *Reference Manual* "USB Devices"

Linkerzijde

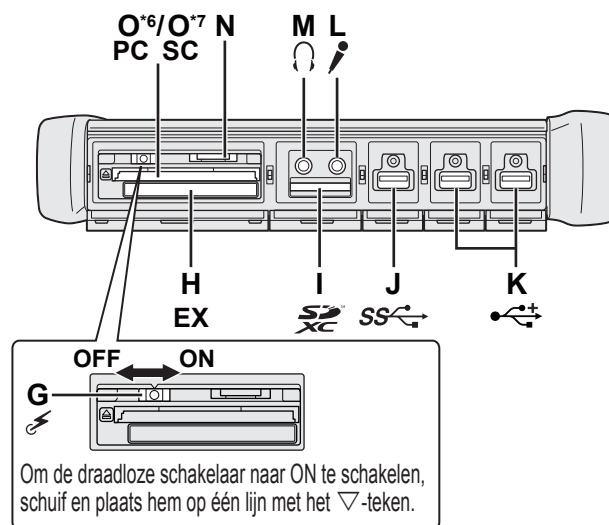

L: Microfoonaansluiting

Er kan een condensatormicrofoon worden gebruikt. Indien er andere microfoontypes worden gebruikt, werkt de audio-ingang mogelijk niet, of kunnen er storingen optreden.

M: Hoofdtelefoonaansluiting

U kunt hoofdtelefoons of versterkte luidsprekers aansluiten.

Als deze aangesloten zijn, kunt u geen audio horen van de interne luidsprekers.

N: SIM-kaartsleuf

<Alleen voor model met draadloze WAN>

Plaats de SIM-kaart in de SIM-kaartsleuf met de contactzijde naar beneden en met de afgesneden hoek voorwaarts gericht.

→ *Reference Manual* "Wireless WAN"

WAARSCHUWING

● De sleuf accepteert SIM-kaarten (15 mm x 25 mm).

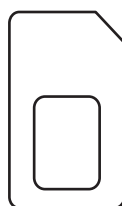

O: PC-kaartsleuf^{*6} / Smart Card-sleuf^{*7}

^{*6} <Alleen voor modellen met PC-kaartsleuf>

→ *Reference Manual* "PC Card / ExpressCard"

^{*7} <Alleen voor modellen met een Smart Card slot>

→ *Reference Manual* "Smart Card"

Beschrijving van de onderdelen

- Deze computer bevat een magneet en magnetische producten op de locaties die met een cirkel op de illustratie rechts worden aangeduid. Vermijd het contact van metalen voorwerpen of magnetische media met deze zone.

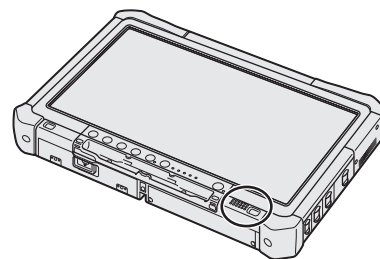

■ De pen bevestigen aan de computer <Alleen voor model met riem>

De riemhaak zorgt ervoor dat de pen (meegeleverd) niet per ongeluk kan vallen.

Gebruik de riem om de pen te bevestigen aan de computer zodat u hem niet verliest.

Er zijn openingen (A) om de riem aan te bevestigen.

- ① Trek één van de lussen door de opening.
- ② Trek de tweede lus in de riem door de eerste.
- ③ Trek de tweede lus door de opening (A).
- ④ Trek de pen door de tweede lus.

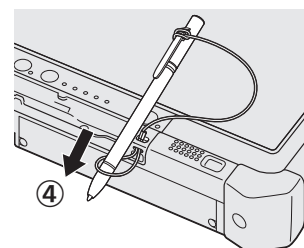
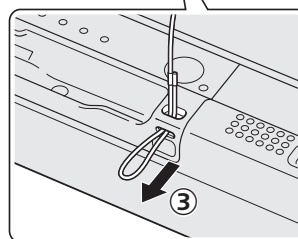
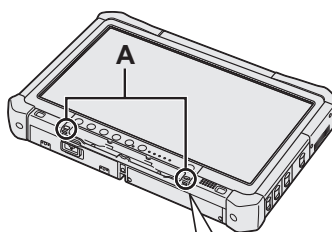
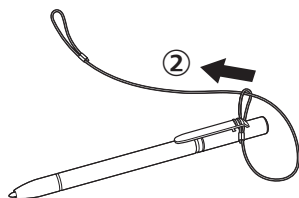
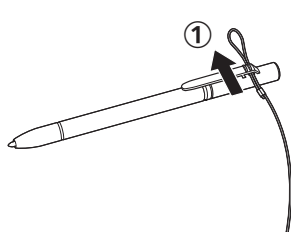

Werking voor de eerste keer

■ Voorbereiding

① Controleer en identificeer de meegeleverde accessoires.

Neem indien u de beschreven accessoires niet vindt contact op met de technische dienst van Panasonic.

• AC-adapter 1

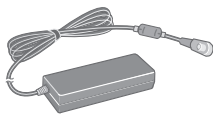

Modelnummer: CF-AA5713A

• AC-kabel 1



• Accu-pack 1

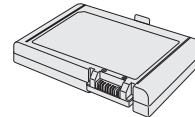

Modelnummer: CF-VZSU73U / CF-VZSU73SP

• Zachte doek 1



• Pen 1

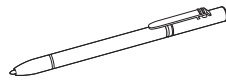

Bij sommige modellen wordt een andere stylus meegeleverd dan die hierboven.

• Riem 1

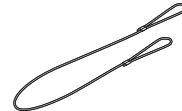

Bij sommige modellen wordt geen riem meegeleverd, of wordt een andere riem meegeleverd dan die hierboven.

(→ Reference Manual "Screen Input Operation")

• Veiligheidsvoorschriften / Registratie informatie 1

• De volgende items zijn meegeleverd, afhankelijk van het model.

GEBRUIKSAANWIJZING (CD-ROM) 1

② Lees de LICENTIE OVEREENKOMST BEPERKT GEBRUIK voordat u het zegel op de verpakking van de computer verbreekt (→ pagina 25).

■ Het accu-pack plaatsen

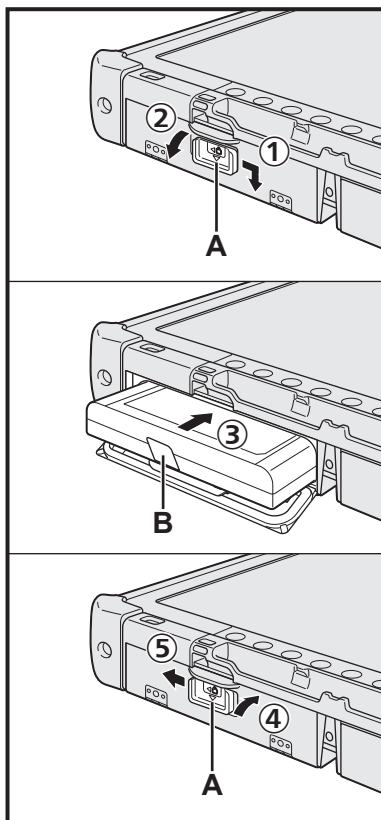

- ① Schuif de vergrendeling (A) in de richting van de pijl.
- ② Open het deksel.
- ③ Plaats het accu-pack tot het precies in de aansluiting plaatst.
- ④ Sluit het deksel tot het klikt.
- ⑤ Schuif de vergrendeling (A) in de richting van de pijl.

■ Om het accu-pack te verwijderen

In stap ③ hierboven, trek aan de lus (B) van het accu-pack.

WAARSCHUWING

- Zorg ervoor dat de vergrendeling goed bevestigd is. Het accu-pack zou anders uit de computer kunnen vallen bij het verplaatsen.

OPMERKING

- Merk op dat de computer energie verbruikt, zelfs wanneer hij uitgeschakeld is. Als de accu volledig opgeladen is, zal de accu leeg zijn na ongeveer de volgende tijdsduur:
 - Wanneer hij uitgeschakeld is: ongeveer 9 weken
 - In slaapstand: ongeveer 4 dagen
 - In sluimerstand: ongeveer 8 dagen
- Als de gelijkstroomstekker niet op de computer is aangesloten, trek dan de stekker uit het stopcontact. Er wordt energie verbruikt door de adapter in het stopcontact te laten.

Werking voor de eerste keer

1 Het accu-pack plaatsen (→ pagina 7).

- Gebruik de polen van het accu-pack en de computer niet. Als u dit toch doet kan dit de polen vuil maken of ze beschadigen en kan dit ervoor zorgen dat het accu-pack en de computer slecht werken.
- Zorg ervoor dat u het deksel sluit als u de computer gaat gebruiken.

2 De pen bevestigen aan de computer (→ pagina 6).

3 Sluit uw computer aan op een stopcontact en sluit het externe toetsenbord en de muis aan de USB-poorten.

- ① Schuif de vergrendeling in de richting van de pijl.
- ② Open het deksel.
- ③ Sluit de AC-adapter aan.
Het opladen van de batterij start automatisch.
- ④ Schuif de vergrendeling van de drie USB-poorten in de richting van de pijl.
- ⑤ Open het deksel.
- ⑥ Schuif de vergrendeling van een andere USB-poort in de richting van de pijl.
- ⑦ Open het deksel.
- ⑧ Sluit het externe toetsenbord en de muis aan op de USB-poorten.

WAARSCHUWING

- Koppel de AC-adapter niet los en schakel de draadloze schakelaar niet aan tot de procedure werking voor de eerste keer volledig is voltooid.
- Als u de computer voor de eerste keer gebruikt, sluit dan geen randapparatuur aan (inclusief bedrade LAN-kabel), behalve het accu-pack, de AC-adapter, het externe toetsenbord en de muis.
- **Omgaan met de AC-adapter**
 - Problemen zoals plotse spanningsonderbrekingen kunnen optreden tijdens een onweer. Omdat dit schade kan veroorzaken aan uw computer adviseren we met nadruk een niet onderbreekbare voedingsbron ('uninterruptible power source', of 'UPS') te gebruiken, tenzij de computer exclusief loopt op de accu.

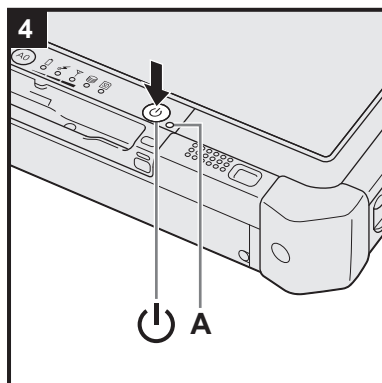
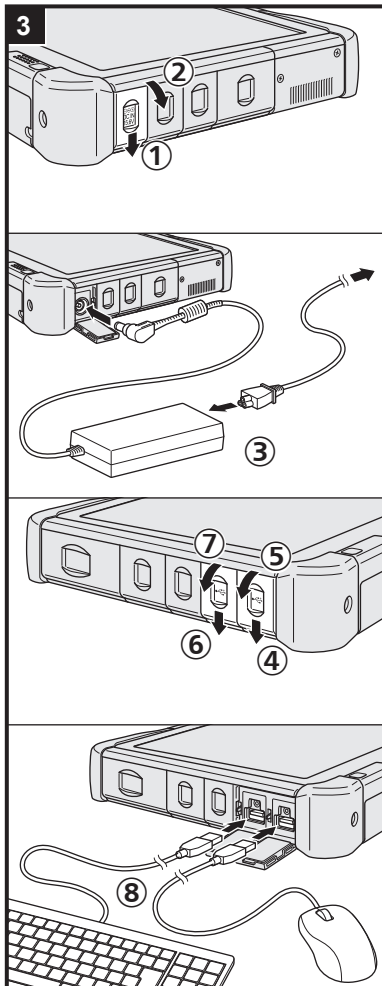

4 Schakel de computer in.

- ① Bevestig of de draadloze schakelaar (→ pagina 5) op OFF staat.
- ② Houd de uit/aan-schakelaar ingedrukt  totdat de power-indicator (A) oplicht.

WAARSCHUWING

- Druk de aan/uit-schakelaar niet herhaaldelijk in.
- De computer zal geforceerd uitschakelen als u de uit/aan-schakelaar 4 seconden of langer ingedrukt houdt.
- U maakt best geen wijzigingen aan de standaardinstelling van de Setup Utility tot de 'Werking voor de eerste keer' voltooid is.

Windows 7

5 Selecteer de taal en het besturingssysteem (32 bit of 64 bit).

WAARSCHUWING

- Selecteer voorzichtig bij het kiezen van de taal want u kunt deze naderhand niet meer wijzigen. Als u een verkeerde taal selecteert, dan moet u Windows opnieuw installeren.

OPMERKING

- U kunt werken met de tabletknoppen. Volg de instructies die weergegeven worden op het scherm.
 - ① Selecteer de taal en het besturingssysteem (32bit or 64bit) en klik op [OK]. De taalinstelling start door op [OK] te klikken op het bevestigingsscherm. U kunt terugkeren naar het scherm "Select Language" door te klikken op [Cancel]. De taal en de instelling van het besturingssysteem worden voltooid in ongeveer 15 minuten.
 - ② Wanneer het beëindigingsscherm verschijnt, klik dan op [OK] om de computer uit te schakelen.

6 Instellen van Windows.

Windows 8.1

Selecteer de taal en tik op [Volgende].

Windows 7

Schakel de computer in.

Volg de instructies op het scherm.

- De computer start verschillende keren opnieuw op. Tik niet op het touchscreen, het externe toetsenbord of de externe muis en wacht tot de indicator van de harde schijf  uitgeschakeld wordt.
- Nadat de computer aangeschakeld wordt, blijft het scherm zwart of voor een poosje ongewijzigd. Dit is geen storing. Wacht even totdat het Windows instellingenscherm verschijnt.
- Tijdens de instelling van Windows, gebruik het touchscreen, de externe muis, het externe toetsenbord en door te klikken om de cursor te verplaatsen en op een item te klikken.
- Het instellen van Windows duurt ongeveer **Windows 8.1** 5 / **Windows 7** 20 minuten.

Ga naar de volgende stap en bevestig elke melding op het display.
- U kunt het draadloze netwerk instellen nadat de instelling van Windows voltooid is.

Windows 8.1 Als "Online gaan" wordt weergegeven, selecteer dan "Deze stap overslaan".

Windows 7 Het is mogelijk dat het scherm "Verbinding met draadloos netwerk maken" niet verschijnt.
- **Windows 8.1** Controleer de tijdzone, datum en tijd.

WAARSCHUWING

- Wacht tot de indicator van de harde schijf  uitgeschakeld wordt.
- U kunt na het instellen van Windows de gebruikersnaam, het wachtwoord, de afbeelding en veiligheidsinstellingen wijzigen.
- Gebruik standaardtekens als een computernaam: cijfers 0 tot 9, hoofdletter en kleine letters van A tot Z en het (-) koppelteken. Als de foutmelding "De computernaam is ongeldig" verschijnt, controleer dat andere tekens dan de bovenstaande niet ingevoerd zijn. Als de foutmelding op het display blijft verschijnen, stel de invoermodus in op Engels ("EN") en voer tekens in.

- Gebruik de volgende woorden niet als gebruikersnaam: CON, PRN, AUX, CLOCK\$, NUL, COM1 tot COM9, LPT1 tot LPT9, @, &, spatie. Met name wanneer u een gebruikersnaam (accountnaam) aanmaakt met het “@”-teken, wordt er op het scherm een wachtwoord gevraagd, zelfs als er geen wachtwoord is ingesteld. Als u probeert **Windows 8.1** aan te melden / **Windows 7** inloggen zonder wachtwoord in te voeren, kan “De gebruikersnaam of het wachtwoord is onjuist.” worden weergegeven en kunt u niet **Windows 8.1** aanmelden / **Windows 7** inloggen in Windows (→ pagina 22).
- De achtergrond voor de gebruiker die zich het eerst aanmeldt is reeds ingesteld op “6 Instellen van Windows.”. Wanneer u deze computer bij zonlicht gebruikt, dan is het scherm goed leesbaar als u de achtergrond verandert in de witte achtergrond.
 - ① Tik langdurig op de desktop en tik op [Aan persoonlijke voorkeur aanpassen] - [Bureaubladachtergrond].
 - ② Selecteer [Vaste kleuren] in [Locatie van afbeelding].
 - ③ Selecteer de witte achtergrond en tik op [Wijzigingen opslaan].

7 Maak de recovery disc aan.

Met een recovery disc kunt u het besturingssysteem installeren en herstellen naar de fabrieksstandaardwaarden in het geval, bijvoorbeeld, de herstelpartitie van de harde schijf beschadigd is. We raden aan om een recovery disc aan te maken voordat u de computer begint te gebruiken.

Raadpleeg →  *Reference Manual* “Recovery Disc Creation Utility” over het aanmaken van de disc.

OPMERKING

● PC Information Viewer

Deze computer slaat de beheer informatie van de harde schijf, enz. regelmatig op. Het maximum gegevensvolume voor elke opname bedraagt 1024 bytes. Deze informatie wordt alleen gebruikt om de oorzaak te achterhalen wanneer de harde schijf problemen vertoont. Deze informatie wordt nooit naar buiten gezonden via het netwerk, noch wordt deze gebruikt voor een ander doeleinde dan het hierboven beschreven doel.

Om de functie uit te schakelen, vink het selectievakje aan voor [Disable the automatic save function for management information history] in [Hard Disk Status] van PC Information Viewer en tik op [OK]. Volg vervolgens de instructies op het scherm.

(→  *Reference Manual* “Checking the Computer’s Usage Status”)

● **Windows 8.1**

In de standaardinstellingen bevindt er zich een pictogram van een snelkoppeling voor de Koreaanse taal op het desktop-scherm. U kunt het pictogram wissen als u het niet nodig hebt.

● **Windows 7**

Als de herstelpartitie wordt gewist, kunt u geen Recovery Disc(s) aanmaken.

■ Voordat u de draadloze functie gebruikt

① Schuif de draadloze schakelaar naar ON.

Windows 8.1

② Geef “Charm” weer en tik op  - [Pc-instellingen wijzigen] - [Netwerk] - [Vliegtuigstand].
Stel [Vliegtuigstand] in op [Uit] en vervolgens;
stel [Wi-Fi] in op [Aan] (voor draadloos LAN).
stel [Mobiel breedband] in op [Aan] (voor draadloos WAN).
stel [GPS] in op [Aan] (voor draadloos WAN).
stel [Bluetooth] in op [Aan] (voor Bluetooth).

■ Om de partitiestructuur te wijzigen

U kunt een deel van de bestaande partitie verkleinen en zo vrije schijfruimte creëren waarvan u dan een nieuwe partitie kunt maken. In de standaardinstelling kunt u één enkele partitie gebruiken.

① **Windows 8.1**

1. Beweeg vanaf het midden van het Startscherm naar boven en tik vervolgens langdurig op [Deze PC] onder “Windows-systeem”.
2. Tik op [Beheren] op de app-balk.

Windows 7

Tik op  (Start) en tik langdurig op [Computer] en tik vervolgens op [Beheren].

- Een standaardgebruiker moet een beheerderwachtwoord invoeren.

- ② Tik op [Schijfbeheer].
- ③ Tik langdurig op de partitie voor Windows (standaard “c”-schijf) en tik op [Volume verkleinen].
 - De partitiegrootte is afhankelijk van de computerspecificaties.
- ④ Voer de grootte in [Geef op met hoeveel MB de partitie moet worden verkleind] in en tik op [Verkleinen].
 - U kunt geen waarde invoeren die groter is dan de weergegeven grootte.
 - Om [Reinstall to the OS related partitions.] te selecteren bij de installatie van het besturingssysteem (→ pagina 16), is 70 GB of meer nodig voor [Totale grootte na verkleinen (in MB)].
- ⑤ Tik op lange tijd [Niet-toegewezen] (de verkleinde ruimte in stap ④) en tik op [Nieuw eenvoudig volume].
- ⑥ Volg de instructies op het scherm om de instellingen te configureren en tik op [Voltooien].
Wacht totdat de formattering voltooid is.

OPMERKING

- U kunt een extra partitie creëren met de resterende vrije geheugenruimte of nieuwe vrije geheugenruimte creëren.
- Om een partitie te wissen, tik langdurig op de partitie en tik op [Volume verwijderen] in stap ③.

■ **Windows 8.1** Taalkeuze

Om een taal te selecteren die verschilt van de taal die u selecteerde bij het eerste gebruik, volgt u onderstaande stappen.

- ① Beweeg vanaf het midden van het Startscherm naar boven en tik vervolgens op [Configuratiescherm] onder “Windows-systeem”.
- ② Tik op [Klok, taal en regio] - [Taal] - [Een taal toevoegen].
- ③ Selecteer een taal en tik vervolgens op [Toevoegen].
Afhankelijk van de regio, kunt u twee of meer talen selecteren. Tik op [Openen] en selecteer de gewenste taal en tik vervolgens op [Toevoegen].
- ④ Tik op [Optie] voor de taal die u wilt gebruiken.
- ⑤ Tik op [Instellen als primaire taal].
- ⑥ Tik op [Afmelden].
- ⑦ Meld u aan op Windows.

Inschakelen / Uitschakelen

Inschakelen

Houd de stroomschakelaar  ingeschakeld (→ pagina 4) tot de stroomindicator  oplicht. (→ pagina 4)

OPMERKING

- Druk de aan/uit-schakelaar niet herhaaldelijk in.
- De computer zal geforceerd uitschakelen als u de stroomschakelaar vier seconden of langer ingedrukt houdt.
- Zodra u de computer uitschakelt, wacht u ten minste tien seconden voor u hem opnieuw inschakelt.
- Voer de volgende bewerking niet uit tot de indicator van de harde schijf  dooft.
 - De AC-adapter aansluiten of loskoppelen
 - De uit/aan-schakelaar indrukken
 - De tabletknoppen, het scherm of de externe muis aanraken
 - De draadloze schakelaar in-/uitschakelen

Uitschakelen

- ① Schakel de computer uit.

Windows 8.1

1. Geef "Charm" weer en tik op .
2. Tik op [Aan/Uit] - [Afsluiten].

Windows 7

Tik op  (Start) - [Afsluiten].

OPMERKING

- **Windows 8.1**
Ga als volgt te werk om de computer volledig uit te schakelen.
 - ① Geef "Charm" weer en tik op  - [Pc-instellingen wijzigen] - [Bijwerken en herstellen] - [Systeemherstel].
 - ② Tik op [Nu opnieuw opstarten] onder "Geavanceerde opstartopties".
 - ③ Tik op [De pc uitzetten].

Vorzorgsmaatregel tegen opstarten/afsluiten

- Doe nooit het volgende
 - De AC-adapter aansluiten of loskoppelen
 - De uit/aan-schakelaar indrukken
 - De tabletknoppen, het scherm of de externe muis aanraken
 - De draadloze schakelaar in-/uitschakelen

OPMERKING

- Om energie te besparen worden de volgende energiebesparende methoden ingesteld op het ogenblik van aankoop.
 - Het scherm schakelt automatisch uit na:
 - 10 minuten (wanneer de AC-adapter is aangesloten) inactiviteit
 - 5 minuten (wanneer de batterij wordt gebruikt) inactiviteit
 - De computer gaat automatisch in slaapstand^{*1} na:
 - 20 minuten (wanneer de AC-adapter is aangesloten) inactiviteit
 - 15 minuten (wanneer de batterij wordt gebruikt) inactiviteit

*1 Raadpleeg  *Reference Manual* "Sleep or Hibernation Functions" over hoe ontwaken uit de slaapstand.

Hantering en onderhoud

Gebruiksomgeving

- Plaats de computer op een vlak en stabiel oppervlak waar hij niet aan schokken of trillingen onderhevig is en niet het gevaar loopt te vallen. Plaats de computer niet verticaal omhoog of draai hem niet om. Als de computer blootgesteld wordt aan een uitzonderlijke hevige schok, kan hij beschadigd geraken.
- **Temperatuur:** Gebruik: -10 °C tot 50 °C (IEC60068-2-1, 2)^{*1}
Opslag: -20 °C tot 60 °C
- **Vochtigheid:** Gebruik: 30 % tot 80 % RH (Geen condensatie)
Opslag: 30 % tot 90 % RH (Geen condensatie)

Zelfs binnen de hierboven aangegeven temperatuur-/vochtigheidsbereiken, kan het langere gebruik in een extreme omgeving, dichtbij rook of op plaatsen waar olie wordt gebruikt of er veel stof aanwezig is, leiden tot beschadiging van het product en zal de levensduur verkorten.

- ^{*1} Stel uw huid niet bloot aan dit product wanneer u het product in een warme of koude omgeving gebruikt. (→ “Veiligheidsvoorschriften / Registratie informatie”) Als de computer vochtig is bij temperaturen van 0 °C of lager kan er schade als gevolg van de vriestemperaturen ontstaan. Zorg ervoor dat u de computer bij deze temperaturen afdroogt.
- Plaats de computer niet in de volgende zones, de computer kan dan immers beschadigd geraken.
 - In de nabijheid van elektronische apparaten. Er kan beeldvervalsing of ruis optreden.
 - Bij extreem hoge of extreem lage temperaturen.
 - Aangezien de computer warm kan worden tijdens het gebruik, houd hem verwijderd van elementen die gevoelig zijn aan warmte.

Voorzorgen bij het hanteren

Deze computer is ontworpen om de schokken voor bepaalde onderdelen zoals het LCD-scherm en de harde schijf te minimaliseren, maar er wordt geen garantie gegeven voor problemen, veroorzaakt door een schok. Wees uiterst voorzichtig bij het hanteren van de computer.

- Bij het dragen van de computer:
 - Schakel de computer uit.
 - Verwijder alle externe apparaten, kabels, ExpressCard en andere uitstekende delen.
 - Laat de computer niet vallen of sla de computer niet tegen harde voorwerpen.
 - Grijp niet op het display-gedeelte.
- Neem in een vliegtuig de computer altijd met u mee, en berg hem nooit op in uw gefactureerde bagage. Volg bij gebruik van de computer op een vliegtuig de instructies van de luchtvaartmaatschappij.
- Indien u een reserve-accu meeneemt, plaats hem dan in een plastic zak om de aansluitingen te beschermen.
- Gebruik alleen de meegeleverde pen om het touchscreen aan te raken. Plaats niets op het oppervlak, en druk er niet sterk met een scherp of een hard voorwerp dat tekens kan nalaten (bv. nagels, pennen en balpennen).
- Gebruik het touchscreen niet wanneer er zich stof of vuil (bv. olie) op het scherm bevindt. Vreemde partikels kunnen het scherm/de pen immers krassen veroorzaken op het oppervlak van het scherm of de goede werking van de pen in de weg staan.
- Gebruik de pen alleen om het scherm aan te raken. Als u de pen voor een ander doeleinde gebruikt kan dit de pen beschadigen en krassen veroorzaken op het scherm.

■ Bij gebruik van randapparaten

Volg deze instructies en de Reference Manual om schade aan de apparaten te vermijden. Lees de handleiding van de randapparaten aandachtig.

- Gebruik de randapparaten overeenkomstig met de specificaties van de computer.
- Sluit de connectors in de juiste richting aan.
- Indien het inpluggen niet gemakkelijk gaat geen kracht gebruiken, maar de vorm, de richting, de uitlijning van de pennen, enz. controleren.
- Indien er schroeven zijn meegeleverd, deze goed aandraaien.
- Verwijder de kabels als u de computer draagt. Trek de kabels niet brutaal uit.

■ Voorkomen van ongeautoriseerd gebruik van uw computer via draadloze LAN/Bluetooth/draadloze WAN

<Alleen voor model met draadloze LAN/Bluetooth/draadloze WAN>

- Voor het gebruik van draadloos LAN/Bluetooth/draadloze WAN, zorg ervoor dat de gepaste veiligheidsinstellingen, zoals het coderen van data, worden ingesteld.

■ Kalibratie van de accu

- De kalibratie van de accu kan lang duren omwille van de grote capaciteit van de accu. Dit is geen storing.

<Wanneer u “Battery Recalibration” uitvoert na het uitschakelen van Windows>

- Volledig opladen: Ongeveer 2,0 uur (normale temperatuurmodus)
Ongeveer 3,5 uur (hoge temperatuurmodus)
- Volledige ontlading: Ongeveer 3,0 tot 4,5 uur (normale temperatuurmodus)
Ongeveer 2,0 tot 4,0 uur (hoge temperatuurmodus)

Als u “Battery Recalibration” uitvoert zonder Windows uit te schakelen, kan het langer duren om te laden/ontladen.

Hantering en onderhoud

■ PC-Diagnostic Utility

Wanneer u de PC-Diagnostic Utility opstart zonder een extern toetsenbord en een externe muis aan te sluiten, schakel dan de computer uit door de aan/uit-schakelaar ingedrukt te houden. Sluit vervolgens een extern toetsenbord en een externe muis op de computer aan en start de PC-Diagnostic Utility opnieuw op.

Onderhoud

Om het LCD-paneel te reinigen

Gebruik de zachte doek die bij computer werd meegeleverd. (Voor meer informatie, raadpleeg "Suggestions About Cleaning the LCD Surface". →  *Reference Manual* "Screen Input Operation")

Om oppervlakken, andere dan het LCD-paneel te reinigen

Vegen met een zachte, droge doek zoals gaas. Bij gebruik van een detergent, een zachte doek in met water verdund detergent stoppen en grondig uitwringen.

WAARSCHUWING

- Gebruik geen benzine, verdunner of schuuralcohol: dit kan het oppervlak aantasten en verkleuren veroorzaken, enz. Gebruik geen huishoudelijke poetsmiddelen of cosmetica uit de handel: ze kunnen bestanddelen bevatten die schadelijk zijn voor het oppervlak.
- Breng geen water of detergent rechtstreeks op de computer aan, omdat vloeistoffen in de computer kunnen dringen, en storingen of schade kunnen veroorzaken.

Software installeren

Door software te installeren keert de computer terug naar de standaardstand. Als u de software installeert, wordt de harde schijf gewist.

Maak vóór installatie een back-up van de gegevens op andere media of een externe harde schijf.

WAARSCHUWING

- Als de herstelpartitie is gewist, kunt u geen herstel van de harde schijf (flashgeheugen) uitvoeren. Om de herstelpartitie te controleren, voert u de volgende methoden uit.
 - ① **Windows 8.1**
 1. Beweeg vanaf het midden van het Startscherm naar boven en tik vervolgens langdurig op [Deze PC] onder “Windows-systeem”.
 2. Tik op [Beheren] op de app-balk.
 - ② **Windows 7**

Tik op  (Start) en tik langdurig op [Computer] en tik vervolgens op [Beheren].

 - Een standaardgebruiker moet een beheerderwachtwoord invoeren.
 - ③ Tik op [Schijfbeheer].

■ Alles verwijderen en Windows opnieuw installeren

Vorbereiding

- Sluit het externe toetsenbord en de muis aan.
- Verwijder alle randapparaten.
- Sluit de AC-adapter aan en verwijder deze niet tot u de installatie is voltooid.

Windows 8.1

1 Voer “Remove everything and reinstall Windows” uit.

- ① Geef “Charm” weer en tik op  - [Pc-instellingen wijzigen] - [Bijwerken en herstellen] - [Herstellen]
- ② Tik op [Aan de slag] onder “Alles verwijderen en Windows opnieuw installeren”.
- ③ Tik op [Volgende].
- ④ Selecteer de optie.
 - Alleen bestanden verwijderen
Voer binnen enkele ogenblikken (ca. 20 minuten) de nieuwe installatie van Windows uit.
 - Het station volledig opschonen
Door een volledige schoonmaak kunnen de gewiste bestanden niet gemakkelijk worden hersteld en stijgt het veiligheidsniveau. De verwerkingstijd wordt langer (ca. 140 minuten).
Volg de instructies op het scherm.
Na de nieuwe installatie start de computer opnieuw op.
- Onderbreek de installatie niet, bijvoorbeeld door de computer uit te schakelen of een andere bewerking uit te voeren.
Anders is de geïnstalleerde software mogelijk niet beschikbaar omdat Windows niet opstart of omdat de gegevens corrupt zijn.

2 Voer de “Werking voor de eerste keer” uit vanaf stap 6, “Instellen van Windows” (→ pagina 9).

OPMERKING

- De datum en tijd en de tijdzone zijn mogelijk niet correct. Zorg er voor dat deze correct zijn.

3 Voer de Windows update uit.

4 <Alleen voor model met TPM> Wis TPM.

- ① Beweeg van het midden van het Startscherm naar boven.
- ② Tik op [Uitvoeren] onder “Windows-systeem”, voer [tpm.msc] in en tik op [OK].
- ③ Tik op [TPM verwijderen...] onder “Acties” aan de rechterkant van het scherm “TPM-beheer op lokale computer”.
- ④ Tik op [Opnieuw opstarten] in het scherm “TPM-beveiligingshardware beheren”.
De computer start opnieuw op.
- ⑤ Wanneer “TPM configuration change was requested to ...” wordt weergegeven, drukt u op **F12**.
- ⑥ Tik op de Desktoptegel en wanneer “TPM is gereed” wordt weergegeven, tikt u op [Sluiten].

Software installeren

■ Herstel van de harde schijf (flashgeheugen)

U kunt het besturingssysteem dat bij aankoop vooraf was geïnstalleerd (Windows 8.1 of Windows 7) opnieuw installeren.

WAARSCHUWING

- Als de herstelpartitie is gewist, kunt u geen herstel van de harde schijf (flashgeheugen) uitvoeren.

Vorbereiding

- Sluit het externe toetsenbord en de muis aan.
- Verwijder alle randapparaten.
- Sluit de AC-adapter aan en verwijder deze niet tot u de installatie is voltooid.

Windows 8.1 Als de nieuwe installatie met de methode zoals hierboven beschreven in “Remove everything and reinstall Windows” niet succesvol is, volgt u de onderstaande stappen.

1 Start de Setup Utility.

Windows 8.1

- ① Geef “Charm” weer en tik op  - [Pc-instellingen wijzigen] - [Bijwerken en herstellen] - [Herstellen].
- ② Tik op [Nu opnieuw opstarten] onder “Geavanceerde opstartopties”.
- ③ Tik op [Probleem oplossen] - [Geavanceerde opties] - [Instellingen van UEFI-firmware] - [Opnieuw opstarten].

Windows 7

Schakel de computer in en tik op [Click here for Setup] dat in de linkerbovenhoek van het scherm wordt weergegeven terwijl het bootscherm [Panasonic] wordt weergegeven.

- Als het bootscherm [Panasonic] niet wordt weergegeven zodra de computer opstart, drukt u diverse malen op  tot het scherm Setup Utility verschijnt.
- Wanneer het wachtwoord wordt gevraagd, voer het wachtwoord van de supervisor in.

2 Schrijf alle inhoud neer van de Setup Utility en dubbeltik op [Load Default Values].

Bij het bevestigingsbericht selecteert u [Yes] en drukt u op **Enter**.

3 Controleer de instelling [UEFI Boot] van de Setup Utility.

[UEFI Boot] moet als volgt worden ingesteld.

Wanneer Windows 8.1 wordt gebruikt: [Enabled]

Wanneer Windows 7 wordt gebruikt: [Disabled]

4 Tik op [Exit] en dubbeltik op [Save Values and Reboot].

Bij het bevestigingsbericht selecteert u [Yes] en drukt u op **Enter**.

De computer start opnieuw op.

5 Tik linksboven op het scherm terwijl het bootscherm [Panasonic] wordt weergegeven.

De Setup Utility start op.

- Wanneer het wachtwoord wordt gevraagd, voer het wachtwoord van de supervisor in.

6 Tik op [Exit] en dubbeltik op [Recovery Partition].

7 Windows 8.1

Klik op [Next] en klik op [YES].

Windows 7

Klik op [Reinstall Windows] en vervolgens op [Next].

8 Klik op het scherm License Agreement op [Yes, I agree to the provisions above and wish to continue!] en vervolgens op [Next].

9 Klik op [Next].

Als de optie wordt weergegeven, selecteer de instelling en klik op [Next].

- [Reinstall Windows to the System Disk to factory default.]
Selecteer deze optie als u Windows naar de fabrieksinstellingen wilt installeren. Nadat u de software hebt geïnstalleerd, kunt u een nieuwe partitie aanmaken. Informatie over het aanmaken van een nieuwe partitie vindt u in “Om de partitiestructuur te wijzigen” (→ pagina 11).

- [Reinstall to the OS related partitions.]¹ Selecteer deze optie als de harde schijf reeds in verschillende partities is ingedeeld en u de partitiestructuur wilt behouden. Informatie over het aanmaken van een nieuwe partitie vindt u in “Om de partitiestructuur te wijzigen” (→ pagina 11).

¹ Dit verschijnt niet als Windows niet kan worden geïnstalleerd naar de herstelpartitie en de geheugenruimte die beschikbaar is voor Windows.

10 Windows 7 Klik bij de bevestigingsmelding op [YES].

- 11** **Windows 7**
Selecteer de taal en het systeemtype (32-bits of 64-bits) en klik op [OK].
 Klik bij de bevestigingsmelding op [OK].
 Om de herstelprocedure te annuleren, klikt u op [CANCEL] en klik u op de -markering die in de rechterbovenhoek van het scherm verschijnt.
- 12** **Klik bij de bevestigingsmelding op [YES].**
 De installatie start volgens de instructies op het scherm. (De installatie duurt ongeveer 20 minuten.)
- Onderbreek de installatie niet, bijvoorbeeld door de computer uit te schakelen of een andere bewerking uit te voeren.
 Anders is de geïnstalleerde software mogelijk niet beschikbaar omdat Windows niet opstart of omdat de gegevens corrupt zijn.
- 13** **Wanneer het beëindigingsscherm verschijnt, klik dan op [OK] om de computer uit te schakelen.**
- 14** **Schakel de computer in.**
- Wanneer het wachtwoord wordt gevraagd, voer het wachtwoord van de supervisor in.
- 15** **Voer de “Werking voor de eerste keer” uit vanaf stap 6, “Instellen van Windows” (→ pagina 9).**
-
- OPMERKING**
- **Windows 8.1** De datum en tijd en de tijdzone zijn mogelijk niet correct. Zorg er voor dat deze correct zijn.
-
- 16** **Start de Setup Utility en wijzig de instellingen als nodig.**
- 17** **Voer de Windows update uit.**
- 18** **Windows 8.1** <Alleen voor model met TPM> Wis TPM (→ pagina 15).

■ Gebruik van Recovery Disc

Gebruik de Recovery Disc in de volgende gevallen.

- U herinnert zich het wachtwoord van de beheerder niet meer.
- De installatie is niet voltooid. De herstelpartitie op de harde schijf (flashgeheugen) is mogelijk stuk.
- De herstelpartitie is gewist.
- **Windows 7** <Alleen voor Windows 7 downgrade-model>
 Om het besturingssysteem te wijzigen van Windows 7 naar Windows 8.1 of omgekeerd.

OPMERKING

- **Windows 7** Om het besturingssysteem van 32-bits naar 64-bits of omgekeerd te wijzigen, moet de herstelpartitie worden gebruikt om het besturingssysteem te installeren. Daarom moet de herstelpartitie zich nog op de harde schijf bevinden om deze bewerking uit te voeren.

Voorbereiding

- Bereid de volgende items voor:
 - Recovery Disc (→  *Reference Manual* “Recovery Disc Creation Utility”)
 - USB dvd-station (optioneel) (raadpleeg recente catalogi en andere bronnen voor informatie over de beschikbare producten)
- Sluit het externe toetsenbord en muis aan.
- Verwijder alle randapparatuur (behalve het USB dvd-station).
- Sluit de AC-adapter aan en verwijder deze niet tot u de installatie is voltooid.

1 Sluit het dvd-station aan op de USB-poort.

2 Start de Setup Utility.

Windows 8.1

- ① Geef “Charm” weer en tik op  - [Pc-instellingen wijzigen] - [Bijwerken en herstellen] - [Herstellen].
- ② Tik op [Nu opnieuw opstarten] onder “Geavanceerde opstartopties”.
- ③ Tik op [Probleem oplossen] - [Geavanceerde opties] - [Instellingen van UEFI-firmware] - [Opnieuw opstarten].

Windows 7

Schakel de computer in en tik op [Click here for Setup] dat in de linkerbovenhoek van het scherm wordt weergegeven terwijl het bootscherm [Panasonic] wordt weergegeven.

- Als het bootscherm [Panasonic] niet wordt weergegeven zodra de computer opstart, drukt u diverse malen op  tot het scherm Setup Utility verschijnt.
- Wanneer het wachtwoord wordt gevraagd, voer het wachtwoord van de supervisor in.

- 3 Schrijf alle inhoud neer van de Setup Utility en tik op [Exit] en dubbeltik op [Load Default Values].**
Bij het bevestigingsbericht selecteert u [Yes] en drukt u op **Enter**.
- 4 Controleer de instelling [UEFI Boot] van de Setup Utility.**
[UEFI Boot] moet als volgt worden ingesteld.
Wanneer de herstelschijf voor Windows 8.1 wordt gebruikt: [Enabled]
Wanneer de herstelschijf voor Windows 7 wordt gebruikt: [Disabled]
- 5 Stel de Recovery Disc in op het dvd-station.**
- 6 Tik op [Exit] en dubbeltik op [Save Values and Reboot].**
Bij het bevestigingsbericht selecteert u [Yes] en drukt u op **Enter**.
De computer start opnieuw op.
- 7 Tik linksboven op het scherm terwijl het bootscherm [Panasonic] wordt weergegeven.**
De Setup Utility start op.
- Wanneer het wachtwoord wordt gevraagd, voer het wachtwoord van de supervisor in.
- 8 Tik op [Exit] en dubbeltik op uw dvd-station in [Boot Override].**
De computer start opnieuw op.
- 9 Klik op [Reinstall Windows] en vervolgens op [Next].**
- 10 **Windows 8.1** Klik bij de bevestigingsmelding op [YES].**
- 11 Klik op het scherm License Agreement op [Yes, I agree to the provisions above and wish to continue!] en vervolgens op [Next].**
- 12 **Windows 7****
Klik op [Next].
Als de optie wordt weergegeven, selecteer de instelling en klik op [Next].
- [Reinstall with HDD recovery partition.]
Standaard herstelmethode.
U kunt het herstel van de herstelpartitie gebruiken.
 - [Reinstall without HDD recovery partition.]
Verhoog de bruikbare ruimte op de harde schijf.
U kunt het herstel van de herstelpartitie NIET gebruiken.
Wanneer deze optie is geselecteerd, kunt u niet langer Recovery Disc(s) aanmaken na de herstelbewerking.
- WAARSCHUWING**
- Selecteer bovenstaand item voorzichtig want u kunt dit later niet meer wijzigen.
-
- 13 Klik op [Next].**
Als de optie wordt weergegeven, selecteer de instelling en klik op [Next].
- [Reinstall Windows to the System Disk to factory default.]
Selecteer deze optie als u Windows naar de fabrieksinstellingen wilt installeren. Nadat u de software hebt geïnstalleerd, kunt u een nieuwe partitie aanmaken. Informatie over het aanmaken van een nieuwe partitie vindt u in "Om de partitiestructuur te wijzigen" (→ pagina 11).
 - [Reinstall to the OS related partitions.]²
Selecteer deze optie wanneer de harde schijf reeds gesplitst is in verscheidene partities. Informatie over het aanmaken van een nieuwe partitie vindt u in "Om de partitiestructuur te wijzigen" (→ pagina 11).
U kunt de partitiestructuur behouden.
- ² Dit verschijnt niet als Windows niet wanneer [Reinstall without HDD recovery partition.] wordt geselecteerd of als Windows niet kan worden geïnstalleerd naar de herstelpartitie en de geheugenruimte die beschikbaar is voor Windows.
- 14 Klik bij de bevestigingsmelding op [YES].**

- 15 **Windows 7**
Selecteer de taal en het systeemtype (32-bits of 64-bits) en klik op [OK].
Klik bij de bevestigingsmelding op [OK].
Om de herstelprocedure te annuleren, klikt u op [CANCEL] en klik u op de -markering die in de rechterbovenhoek van het scherm verschijnt.
- Windows 8.1 / Windows 7**
De installatie start volgens de instructies op het scherm. (De installatie duurt ongeveer 30-45 minuten. De procedure kan langer duren afhankelijk van het type dvd dat wordt gebruikt.)
- Onderbreek de installatie niet, bijvoorbeeld door de computer uit te schakelen.
Anders is de geïnstalleerde software mogelijk niet beschikbaar omdat Windows niet opstart of omdat de gegevens corrupt zijn.
- 16 **Wanneer het beëindigingsschermb wordt weergegeven, verwijdert u de Recovery Disc en het dvd-station en klikt u vervolgens op [OK].**
Volg de instructies op het scherm.
Bij sommige modellen kan dit circa 40 minuten duren.
- 17 **Voer de “Werking voor de eerste keer” uit vanaf stap 6, “Instellen van Windows” (→ pagina 9).**
-
- OPMERKING**
- **Windows 8.1** De datum en tijd en de tijdzone zijn mogelijk niet correct. Zorg er voor dat deze correct zijn.
-
- 18 **Start de Setup Utility en wijzig de instellingen als nodig.**
- 19 **Voer de Windows update uit.**
- 20 **Windows 8.1 <Alleen voor model met TPM> Wis TPM (→ pagina 15).**

Probleemoplossing (Basis)

Volg de onderstaande instructies wanneer er zich een probleem voordoet. In de "Reference Manual" vindt u eveneens een geavanceerde handleiding voor probleemoplossing. In het geval van een probleem met de software, raadpleeg de instructiehandleiding van de software. Als het probleem zich blijft voordoen, neem dan contact op met de technische dienst van Panasonic. U kunt ook de status van de computer controleren in de PC Information Viewer (→  Reference Manual "Checking the Computer's Usage Status").

■ Opstarten



<p>Kan niet opstarten. De powerindicator of de batterij-indicator lichten niet op.</p>	<ul style="list-style-type: none"> ● Sluit de AC-adapter aan. ● Plaats een volledig opgeladen batterij. ● Verwijder het accu-pack en de AC-adapter en sluit ze vervolgens opnieuw aan. ● Zelfs als de AC-adapter en het accu-pack juist zijn aangesloten is het mogelijk dat wanneer de accu-indicator niet brandt, de veiligheidsfunctie van de AC-adapter is geactiveerd. Koppel de AC-kabel los, wacht ten minste drie minuten en sluit de AC-kabel dan weer aan. ● Als er een apparaat aangesloten wordt op de USB-poort, koppel het apparaat dan los of stel [USB Port] of [Legacy USB Support] in op [Disabled] in het menu [Advanced] van de Setup Utility. ● Als er een apparaat aangesloten wordt op de ExpressCard-sleuf, koppel het apparaat dan los of stel [ExpressCard Slot] in op [Disabled] in het menu [Advanced] van de Setup Utility. ● Controleer de instelling [UEFI Boot] van de Setup Utility. [UEFI Boot] moet ingesteld zijn op Windows 8.1 [Enabled] / Windows 7 [Disabled].
<p>De stroom wordt aangeschakeld maar er verschijnt "Warming up the system".</p>	<ul style="list-style-type: none"> ● De computer warmt op voordat hij opstart. Wacht tot de computer opstart (duurt 30 minuten). Als "Cannot warm up the system" wordt weergegeven, is het opwarmen niet gelukt en start de computer niet op. Schakel in dat geval de computer uit, laat hem in een omgeving van 5 °C of warmer gedurende ongeveer een uur en schakel de stroom dan opnieuw aan.
<p>Kan de computer niet aanschakelen. De computer hervat niet na de slaapstand. (De powerindicator knippert snel groen.)</p>	<ul style="list-style-type: none"> ● Laat hem in een omgeving van 5 °C of warmer gedurende ongeveer een uur en schakel de stroom vervolgens opnieuw aan.
<p>Na het toevoegen of vervangen van de RAM-module wordt er niets op het beeldscherm getoond ondanks dat de voeding is ingeschakeld.</p>	<ul style="list-style-type: none"> ● Schakel de computer uit en verwijder de RAM-module. Bevestig vervolgens of de RAM-module is geconformeerd aan de specificatie. Als de RAM-module is geconformeerd aan de specificatie, installeer deze dan opnieuw.
<p>Het duurt enige tijd voordat de powerindicator gaat branden.</p>	<ul style="list-style-type: none"> ● Als de aan-/uitschakelaar direct wordt ingedrukt nadat de accu-pack is geïnstalleerd in de computer en als bovendien de AC-adapter niet is aangesloten, dan kan het ongeveer vijf seconden duren voordat de powerindicator gaat branden en de computer zich inschakelt. Deze kleine vertraging wordt veroorzaakt omdat de computer de resterende acculading controleert. Het is dus geen storing.
<p>U herinnert zich het wachtwoord niet meer.</p>	<ul style="list-style-type: none"> ● Wachtwoord van de supervisor of wachtwoord van de gebruiker: Neem contact op met de technische dienst van Panasonic. ● Wachtwoord van de beheerder: <ul style="list-style-type: none"> • Als u over een wachtwoord-resetdisk beschikt, kunt u het wachtwoord van de beheerder resetten. Stel de disk in en voer een verkeerd wachtwoord in, volg de instructies op het scherm en stel een nieuw wachtwoord in. • Als u niet over een wachtwoord-resetdisk beschikt, installeer (→ pagina 15) dan opnieuw en stel Windows in en stel vervolgens een nieuw wachtwoord in.
<p>"Remove disks or other media. Press any key to restart" of een soortgelijke melding verschijnt.</p>	<ul style="list-style-type: none"> ● Er zit een diskette in de drive of er is een USB-stick aangesloten en deze bevat geen systeemopstartgegevens. Verwijder de diskette en de USB-stick, sluit een extern toetsenbord aan en druk vervolgens op een willekeurige toets. ● Als er een apparaat aangesloten wordt op de USB-poort, koppel het apparaat dan los of stel [USB Port] of [Legacy USB Support] in op [Disabled] in het menu [Advanced] van de Setup Utility. ● Als er een apparaat aangesloten wordt op de ExpressCard-sleuf, koppel het apparaat dan los of stel [ExpressCard Slot] in op [Disabled] in het menu [Advanced] van de Setup Utility. ● <Alleen voor een model met een ExpressCard-sleuf> Als het probleem blijft bestaan nadat u de schijf verwijderd hebt, gaat het mogelijk om een probleem met de harde schijf. Neem contact op met de technische dienst van Panasonic.

■ Opstarten

<p>Het opstarten van Windows en de bediening verlopen traag.</p>	<ul style="list-style-type: none"> ● Start de Setup Utility (→  <i>Reference Manual</i> "Setup Utility") om de Setup Utility-instellingen (behalve de wachtwoorden) terug te zetten naar de standaardwaarden. Start de Setup Utility en breng de instellingen opnieuw aan. (Denk eraan dat de verwerkingsnelheid afhangt van de toepassingssoftware. Het is dus mogelijk dat deze procedure Windows niet sneller maakt.) ● Als u een residentie software heeft geïnstalleerd na aankoop, schakel de residentie dan uit.
<p>De datum en het tijdstip zijn incorrect</p>	<ul style="list-style-type: none"> ● Voer de juiste instellingen uit. <ol style="list-style-type: none"> ① Open het bedieningspaneel. <ul style="list-style-type: none"> Windows 8.1 Beweeg vanaf het midden van het Startscherm naar boven en tik op [Configuratiescherm] onder "Windows-systeem". Windows 7 Tik op  (Start) - [Configuratiescherm]. ② Tik op [Klok, taal en regio] - [Datum en tijd]. ● Als het probleem zich blijft voordoen, dient de batterij van de interne klok misschien te worden vervangen. Neem contact op met de technische dienst van Panasonic. ● Als de computer aangesloten is op LAN, controleer de datum en het tijdstip van de server. ● Het jaar 2100 of later wordt niet correct erkend door deze computer.
<p>Het scherm [Executing Battery Recalibration] verschijnt.</p>	<ul style="list-style-type: none"> ● De kalibratie van de batterij werd geannuleerd voordat Windows de laatste keer werd afgesloten. Om Windows op te starten, schakel de computer uit aan de hand van de aan-/uitschakelaar en schakel hem daarna aan.
<p>[Enter Password] verschijnt niet wanneer er wordt hervat na de slaapstand sluimerstand.</p>	<ul style="list-style-type: none"> ● Selecteer [Enabled] in [Password On Resume] in het menu [Security] van de Setup Utility (→  <i>Reference Manual</i> "Setup Utility"). ● In plaats van het wachtwoord dat is ingesteld in de Setup Utility kan het Windows-wachtwoord worden gebruikt. <ol style="list-style-type: none"> ① Voeg een wachtwoord toe. <ul style="list-style-type: none"> Windows 8.1 1. Geef "Charm" weer en tik op  - [Pc-instellingen wijzigen] - [Accounts]. 2. Tik op [Aanmeldingsopties] en tik op [Toevoegen] onder "Wachtwoord". Windows 7 1. Tik op  (Start) - [Configuratiescherm]. 2. Tik op [Gebruikersaccounts en Ouderlijk toezicht] - [Gebruikersaccounts toevoegen of verwijderen]. ② Stel het volgende in. <ul style="list-style-type: none"> Windows 8.1 1. Open het bedieningspaneel, tik op [Systeem en beveiliging] - [Energiebeheer] - [Een wachtwoord vereisen bij uit slaapstand komen]. 2. Voeg een vinkje toe voor [Wachtwoord verplicht]. Windows 7 1. Tik op [Configuratiescherm] - [Systeem en beveiliging] - [Energiebeheer] - [Een wachtwoord vereisen bij uit slaapstandkomen] en voeg een vinkje toe voor [Wachtwoord verplicht].
<p>Kan niet hervatten.</p>	<ul style="list-style-type: none"> ● Het is mogelijk dat er een fout optreedt wanneer de computer automatisch in de slaapstand of de sluimerstand terecht komt terwijl de schermbeveiliging actief is. Schakel in dat geval de schermbeveiliging uit of wijzig het patroon van de schermbeveiliging.

Probleemoplossing (Basis)

■ Opstarten

Andere problemen bij het opstarten.	<ul style="list-style-type: none">● Start de Setup Utility (→  <i>Reference Manual</i> "Setup Utility") om de Setup Utility-instellingen (behalve de wachtwoorden) terug te zetten naar de standaardwaarden. Start de Setup Utility en breng de instellingen opnieuw aan.● Verwijder alle randapparatuur.● Controleer om te kijken of er een fout is met de disk.<ol style="list-style-type: none">① Verwijder alle randapparatuur waaronder ook eventuele externe displays.② Windows 8.1 Beweeg vanaf het midden van het Startscherm naar boven en tik vervolgens langdurig op [Deze PC] onder "Windows-systeem". Windows 7 Tik op  (Start) - [Computer].③ Windows 8.1 Tik langdurig op [Windows (C:)] en tik op [Eigenschappen]. Windows 7 Tik langdurig op [lokale schijf (C:)] en tik op [Eigenschappen].④ Windows 8.1 Tik op [Extra] - [Controleren]. Windows 7 Tik op [Extra] - [Nu controleren...].<ul style="list-style-type: none">• Een standaardgebruiker moet een beheerderwachtwoord invoeren.⑤ Volg de instructies op het scherm.● Windows 7 Sluit het externe toetsenbord aan op de computer en start hem in Veilige Modus en controleer vervolgens de details van de fouten. Wanneer het bootscherm [Panasonic] verdwijnt^{*1} bij het opstarten, houd F8 ingedrukt tot het Windows-menu met geavanceerde opties weergegeven wordt. Selecteer de Veilige Modus en druk op Enter. <p>^{*1} Als [Password on boot] ingesteld is op [Enabled] of [Auto] in het [Security] menu van de Setup Utility, [Enter Password] verschijnt nadat het [Panasonic] bootscherm verdwijnt. Zodra u het wachtwoord invoert en op Enter drukt, houd F8 ingedrukt.</p>
-------------------------------------	--

■ Het wachtwoord invoeren

Inloggen op Windows is niet mogelijk. ("De gebruikersnaam of het wachtwoord is onjuist." wordt weergegeven.)	<ul style="list-style-type: none">● De gebruikersnaam (accountnaam) bevat een "@"-teken.<ul style="list-style-type: none">- Als er nog een andere accountnaam bestaat: Meld u aan in Windows met een andere accountnaam en wis de accountnaam die "@" bevat. Maak vervolgens een nieuwe accountnaam aan.- Als er geen andere accountnaam bestaat: u dient Windows opnieuw te installeren (→ pagina 15).
--	--

■ Afsluiten

Windows sluit niet af.	<ul style="list-style-type: none">● Verwijder het USB-apparaat en de ExpressCard.● Wacht één of twee minuten. Dit is geen storing.
------------------------	---

■ Scherm

Er wordt nietsweergegeven.	<ul style="list-style-type: none">● <Alleen voor model met VGA-poort> Het externe display is geselecteerd. Wijzig de bestemming van de schermuitvoer.● <Alleen voor model met VGA-poort> Wanneer u gebruik maakt van een extern scherm,<ul style="list-style-type: none">• Controleer de aansluiting van de kabel.• Schakel het scherm in.• Controleer de instellingen van het externe display.● Het scherm wordt uitgeschakeld aan de hand van de stroombesparingsfunctie. Om te hervatten, raak het scherm aan.● De computer is in de slaapstand gegaan of in de sluimerstand door de stroombesparingsfunctie. Druk op de power-schakelaar om te hervatten.
Het scherm is donker.	<ul style="list-style-type: none">● Het is mogelijk dat het scherm donkerder wordt wanneer de AC-adapter niet is aangesloten. Pas de helderheid aan door het Dashboard for Panasonic PC te gebruiken. Als u de helderheid verhoogt, verhoogt ook het batterijverbruik. U kunt de helderheid afzonderlijk instellen voor wanneer de AC-adapter is aangesloten en wanneer deze niet is aangesloten.

■ Scherm

Het scherm geeft verwarde gegevens weer.	<ul style="list-style-type: none"> ● Het wijzigen van het aantal weergavekleuren en de resolutie kunnen het scherm aantasten. Herstart de computer. ● Het aansluiten/loskoppelen van een externe display kan een invloed hebben op het scherm. Herstart de computer. ● Het hervatten vanuit de slaapstand of de sluimerstand kan het scherm van het externe display beïnvloeden. Herstart de computer.
<Alleen voor model met VGA-aansluiting> Tijdens de Simultane weergave, geeft één van de schermen verwarde gegevens weer.	<ul style="list-style-type: none"> ● Wanneer u gebruik maakt van het uitgebreide bureaublad, maak dan gebruik van dezelfde displaykleuren voor de externe display als diegene die gebruikt worden door de LCD. Als u problemen blijft hebben, probeer om het display te wijzigen. <ol style="list-style-type: none"> ① Tik langdurig op de desktop en tik op [Grafische Eigenschappen]. ● Simultane display kan niet worden gebruikt tot het opstarten van Windows voltooid is (tijdens Setup Utility, enz.).
<Alleen voor model met VGA-aansluiting> Het externe display werkt niet normaal.	<ul style="list-style-type: none"> ● Als het externe display de stroombesparingsfunctie niet ondersteunt, is het mogelijk dat hij niet normaal werkt wanneer de computer zich in de stroombesparingsmodus bevindt. Schakel het externe display uit.



■ Touchscreen

De cursor werkt niet.	<ul style="list-style-type: none"> ● Als u de externe muis gebruikt, sluit deze dan op een correcte manier aan. ● Start de computer opnieuw op met behulp van het externe toetsenbord. ● Als de computer niet reageert op de commando's van het externe toetsenbord, raadpleeg dan "Geen reactie" (→ niže).
Kan geen gegevens invoeren met het touchscreen.	<ul style="list-style-type: none"> ● Stel [Touchscreen Mode] in op [Auto] of [Tablet Mode] in het menu [Main] van de Setup Utility.
Kan de correcte positie niet aanduiden aan de hand van de meegeleverde pen.	<ul style="list-style-type: none"> ● Voer de kalibratie van het touchscreen uit. (→  Reference Manual "Screen Input Operation")

■ Document op het scherm

Windows 7 Het PDF-document wordt niet weergegeven.	<ul style="list-style-type: none"> ● Installeer Adobe Reader. <ol style="list-style-type: none"> ① Meld u aan in Windows als een beheerder. ② Tik op  (Start) en voer "c:\util\reader\Pinstall.bat" in [Search programs and files], druk vervolgens op Enter. ③ Werk Adobe Reader bij naar de laatste versie. Als uw computer aangesloten is op het internet, start Adobe Reader en klik op [Help] - [Check for Updates...].
--	---

■ Overige

Geen reactie.	<ul style="list-style-type: none"> ● Druk op de -knop om Task Manager te openen en sluit de softwaretoepassing die niet reageert. ● Het is mogelijk dat er een invoerscherm (bv. het scherm voor de invoer van het wachtwoord bij het opstarten) verborgen zit achter een ander venster. Druk op Alt+Tab om te controleren. ● Druk op de aan-/uitschakelaar gedurende 4 seconden of langer om de computer af te sluiten en druk vervolgens op de aan-/uitschakelaar om hem aan te schakelen. Als het toepassingssprogramma niet normaal werkt, verwijder het dan en installeer het programma opnieuw. Om het programma te verwijderen, <ol style="list-style-type: none"> ① Open het bedieningspaneel. <ul style="list-style-type: none"> Windows 8.1 Beweeg vanaf het midden van het Startscherm naar boven en tik vervolgens op [Configuratiescherm] onder "Windows-systeem". Windows 7 Tik op  (Start) - [Configuratiescherm]. ② Tik op [Programma's] - [Een programma verwijderen].
---------------	---

LIMITED USE LICENSE AGREEMENT

THE SOFTWARE PROGRAM(S) (“PROGRAMS”) FURNISHED WITH THIS PANASONIC PRODUCT (“PRODUCT”) ARE LICENSED ONLY TO THE END-USER (“YOU”), AND MAY BE USED BY YOU ONLY IN ACCORDANCE WITH THE LICENSE TERMS DESCRIBED BELOW. YOUR USE OF THE PROGRAMS SHALL BE CONCLUSIVELY DEEMED TO CONSTITUTE YOUR ACCEPTANCE OF THE TERMS OF THIS LICENSE.

Panasonic Corporation has developed or otherwise obtained the Programs and hereby licenses their use to you. You assume sole responsibility for the selection of the Product (including the associated Programs) to achieve your intended results, and for the installation, use and results obtained therefrom.

LICENSE

- A. Panasonic Corporation hereby grants you a personal, non-transferable and non-exclusive right and license to use the Programs in accordance with the terms and conditions stated in this Agreement. You acknowledge that you are receiving only a LIMITED LICENSE TO USE the Programs and related documentation and that you shall obtain no title, ownership nor any other rights in or to the Programs and related documentation nor in or to the algorithms, concepts, designs and ideas represented by or incorporated in the Programs and related documentation, all of which title, ownership and rights shall remain with Panasonic Corporation or its suppliers.
- B. You may use the Programs only on the single Product which was accompanied by the Programs.
- C. You and your employees and agents are required to protect the confidentiality of the Programs. You may not distribute or otherwise make the Programs or related documentation available to any third party, by time-sharing or otherwise, without the prior written consent of Panasonic Corporation.
- D. You may not copy or reproduce, or permit to be copied or reproduced, the Programs or related documentation for any purpose, except that you may make one (1) copy of the Programs for backup purposes only in support of your use of the Programs on the single Product which was accompanied by the Programs. You shall not modify, or attempt to modify, the Programs.
- E. You may transfer the Programs and license them to another party only in connection with your transfer of the single Product which was accompanied by the Programs to such other party. At the time of such a transfer, you must also transfer all copies, whether in printed or machine readable form, of every Program, and the related documentation, to the same party or destroy any such copies not so transferred.
- F. You may not remove any copyright, trademark or other notice or product identification from the Programs and you must reproduce and include any such notice or product identification on any copy of any Program.

YOU MAY NOT REVERSE ASSEMBLE, REVERSE COMPILE, OR MECHANICALLY OR ELECTRONICALLY TRACE THE PROGRAMS, OR ANY COPY THEREOF, IN WHOLE OR IN PART.

YOU MAY NOT USE, COPY, MODIFY, ALTER, OR TRANSFER THE PROGRAMS OR ANY COPY THEREOF, IN WHOLE OR IN PART, EXCEPT AS EXPRESSLY PROVIDED IN THE LICENSE.

IF YOU TRANSFER POSSESSION OF ANY COPY OF ANY PROGRAM TO ANOTHER PARTY, EXCEPT AS PERMITTED IN PARAGRAPH E ABOVE, YOUR LICENSE IS AUTOMATICALLY TERMINATED.

TERM

This license is effective only for so long as you own or lease the Product, unless earlier terminated. You may terminate this license at any time by destroying, at your expense, the Programs and related documentation together with all copies thereof in any form. This license will also terminate effective immediately upon occurrence of the conditions thereof set forth elsewhere in this Agreement, or if you fail to comply with any term or condition contained herein. Upon any such termination, you agree to destroy, at your expense, the Programs and related documentation together with all copies thereof in any form.

YOU ACKNOWLEDGE THAT YOU HAVE READ THIS AGREEMENT, UNDERSTAND IT AND AGREE TO BE BOUND BY ITS TERMS AND CONDITIONS. YOU FURTHER AGREE THAT IT IS THE COMPLETE AND EXCLUSIVE STATEMENT OF THE AGREEMENT BETWEEN US, WHICH SUPERSEDES ANY PROPOSAL OR PRIOR AGREEMENT, ORAL OR WRITTEN, AND ANY OTHER COMMUNICATIONS BETWEEN US, RELATING TO THE SUBJECT MATTER OF THIS AGREEMENT.

LICENTIE OVEREENKOMST BEPERKT GEBRUIK

VOOR DE SOFTWARE PROGRAMMA(S) ("PROGRAMMA'S") MET DIT PANASONIC PRODUCT ("PRODUCT") MEEGELEVERD, HEEFT ALLEEN DE EINDGEBRUIKER ("U") EEN LICENTIE. ZE MOGEN ALLEEN DOOR U WORDEN GEBRUIKT OVEREENKOMSTIG DE HIERONDER BESCHREVEN LICENTIEBEPALINGEN. HET GEBRUIK VAN DE PROGRAMMA'S DOOR U HANGT BIJGEVOLG AF VAN HET ACCEPTEREN VAN DE BEPALINGEN VAN DEZE LICENTIE.

Panasonic Corporation ontwikkelde of bekwam de Programma's op een andere manier, en licentieert bij deze hun gebruik aan u. U draagt alleen de verantwoordelijkheid voor de selectie van het Product (inclusief de daarmee verbonden Programma's) om de resultaten die u beoogt te bereiken, en voor de installatie, het gebruik en de resultaten, daarmee behaald.

LICENTIE

- A. Panasonic Corporation verleent u hierbij een persoonlijk, niet overdraagbaar en niet-exclusief recht en een licentie om de Programma's te gebruiken overeenkomstig de termen en de voorwaarden, vermeld in deze Overeenkomst. U erkent dat u een BEPERKTE GEBRUIKSLICENTIE krijgt om de Programma's TE GEBRUIKEN en de daarmee verbonden documentatie, en dat u geen titel, eigendom of andere rechten krijgt op de Programma's en de ermee verbonden documentatie noch op de algoritmes, concepten, ontwerpen en ideeën, vertegenwoordigd door of opgenomen in de Programma's en de ermee verbonden documentatie, waarvan de titel, de eigendom en de rechten bij Panasonic Corporation of haar leveranciers blijven.
- B. U mag de Programma's alleen gebruiken op één enkel Product dat met de Programma's werd meegeleverd.
- C. U en uw werknemers en agenten moeten de vertrouwelijkheid van de Programma's beschermen. U mag de Programma's of de ermee verbonden documentatie niet verdelen of op een andere manier beschikbaar maken voor derden, door time-sharing of anders, zonder voorafgaandelijke schriftelijke toestemming van Panasonic Corporation.
- D. U mag de Programma's of de ermee verbonden documentatie niet kopiëren of reproduceren, noch het kopiëren of reproduceren ervan toelaten, voor om het even welk doeleinde, uitgezonderd het maken van een (1) kopie van het Programma voor backup-redenen ter ondersteuning van uw gebruik van de Programma's op dat ene Product dat de Programma's vergezelde. U mag de Programma's niet wijzigen of proberen te wijzigen.
- E. U mag de Programma's alleen overdragen en ze aan een andere partij licentiëren bij de transfer van het ene Product dat de Programma's vergezelde aan een dergelijke andere partij. Op het ogenblik van een dergelijke transfer, moet u alle kopieën overdragen, of ze nu zijn afgedrukt of voor machine leesbaar zijn, van elk Programma, en de ermee verbonden documentatie, aan dezelfde partij, of alle kopieën die niet werden overgedragen vernietigen.
- F. U mag geen auteursrecht, handelsmerk of andere melding of productidentificatie van de Programma's verwijderen en u moet elke dergelijke melding of productidentificatie reproduceren en opnemen op elke kopie van om het even welk Programma.

U MAG DE PROGRAMMA'S OF EEN KOPIE DAARVAN, GEDEELTELIJK OF IN HUN GEHEEL, NIET OMGEKEERD ASSEMBLEREN, OMGEKEERD COMPILEREN, OF MECHANISCH OF ELEKTRONISCH TRACEREN.

U MAG DE PROGRAMMA'S OF EEN KOPIE DAARVAN, GEDEELTELIJK OF IN HUN GEHEEL NIET GEBRUIKEN, KOPIËREN, MODIFIËREN, WIJZIGEN, OF OVERDRAGEN, UITGEZONDERD ZOALS UITDRUKKELIJK TOEGESTAAN IN DE LICENTIE.

INDIEN U DE EIGENDOM VAN EEN KOPIE VAN OM HET EVEN WELK PROGRAMMA AAN EEN ANDERE PARTIJ OVERDRAAGT WORDT, BEHALVE ZOALS TOEGESTAAN IN PARAGRAAF E HIERBOVEN, WORDT UW LICENTIE AUTOMATISCH BEËINDIGD.

BEPALING

Deze licentie is slecht effectief zo lang u het Product bezit of huurt, tenzij eerder afgesloten. U kunt deze licentie op elk ogenblik beëindigen door, op uw kosten, de Programma's en de ermee verwante documentatie te vernietigen, samen met de kopieën ervan onder om het even welke vorm. Deze licentie zal ook onmiddellijk eindigen als aan de voorwaarden, elders in deze Overeenkomst vermeld, wordt voldaan, of indien u niet voldoet aan om het even welke term of bepaling daarin. Bij een dergelijke beëindiging stemt u er mee in op uw kosten, de Programma's en de ermee verwante documentatie te vernietigen, samen met de kopieën ervan onder om het even welke vorm.

U ERKENT DAT U DEZE OVEREENKOMST LAS, BEGREEP, EN AANVAARD GEBONDEN TE ZIJN DOOR DE TERMEN EN DE BEPALINGEN ERIN. VERDER STEM T U ER MEE IN DAT DIT DE VOLLEDIGE EN EXCLUSIEVE VERSIE IS VAN DE OVEREENKOMST TUSSEN ONS, DAT ELK ANDER VOORSTEL OF EERDERE OVEREENKOMST, MONDELING OF GESCHREVEN, EN ELKE ANDERE COMMUNICATIE TUSSEN ONS IN VERBAND MET HET INHOUD VAN DEZE OVEREENKOMST VERVANGT.

Specificaties

Op deze pagina vindt u de specificaties voor het basismodel. Het modelnummer hangt af van de configuratie van het toestel.

- Om het modelnummer te controleren:
Controleer de onderkant van de computer of de doos waar de computer in zat op het ogenblik van de aankoop.
- Om de snelheid van de CPU, de geheugenomvang en de grootte van de harde schijf (HDD) te controleren:
Voer de Setup Utility uit (→  *Reference Manual* "Setup Utility") en selecteer menu [Information].
[Processor Speed]: snelheid van de CPU, [Memory Size]: geheugenomvang, [Hard Disk]: grootte van de harde schijf

■ Belangrijkste specificaties

Modelnummer	CF-D1GS-reeks	
CPU/Secundair cachegeheugen	Intel® Core™ i5-3340M Processor (3 MB ^{*1} cache, max. 3,40 GHz met Intel® Turbo Boost Technology)	
Chipset	Mobile Intel® 7 QM77 Express Chipset	
Videocontroller	Intel® HD Graphics 4000 (interne CPU)	
Hoofdgeheugen ^{*2}	4 GB ^{*1} , DDR3L SDRAM (8 GB ^{*1} Max.)	
Videogeheugen ^{*3}	Windows 8.1 UMA 1.792 MB ^{*1} Max. Windows 7 UMA <32-bit> 1.416 MB ^{*1} Max., <64-bit> 1.696 MB ^{*1} Max.	
Opslag	Harde schijf: 500 GB ^{*4} (Seriële ATA) Windows 8.1 Ongeveer 15 GB ^{*4,5} wordt gebruikt als een partitie met hersteltools voor de harde schijf. (Gebruikers kunnen deze partitie niet gebruiken.) Ongeveer 1 GB ^{*4,5} wordt gebruikt als een partitie met systeemtools. (Gebruikers kunnen deze partitie niet gebruiken.) Windows 7 Ongeveer 50 GB ^{*4,5} wordt gebruikt als een partitie met hersteltools. (Gebruikers kunnen deze partitie niet gebruiken.) Ongeveer 300 MB ^{*4,5} wordt gebruikt als een partitie met systeemtools. (Gebruikers kunnen deze partitie niet gebruiken.)	
Weergavemethode	13,3 type met touchscreen (TFT) (1366 × 768 dots) (16:9)	
Interne LCD	65.536 / 16.777.216 kleuren (800 × 600 dots (Windows 7) / 1024 × 768 dots / 1280 × 720 dots / 1280 × 768 dots / 1366 × 768 dots / 1366 × 768 dots) ^{*6}	
Externe display ^{*7}	65.536 / 16.777.216 kleuren (800 × 600 dots (Windows 7) / 1024 × 768 dots / 1280 × 768 dots / 1366 × 768 dots / 1600 × 1200 dots / 1920 × 1080 dots / 1920 × 1200 dots)	
Touchscreen	Resistente Circulaire polarisator	
Draadloos LAN	Intel® Centrino® Advanced - N 6235 (→ pagina 27)	
Bluetooth ^{*8}	→ pagina 27	
Draadloos WAN ^{*9}	Uitgerust	
LAN	IEEE 802.3 10Base-T / IEEE 802.3u 100BASE-TX / IEEE 802.3ab 1000BASE-T (2de LAN ^{*10} : IEEE .802.3 10BASE-T, IEEE 802.3u 100BASE-TX)	
Geluid	WAVE- en MIDI-weergave, ondersteuning voor Intel® High Definition Audio-subsysteem	
Beveiligingschip	TPM (TCG V1.2 compliant) ^{*11}	
Kaartsleuven	PC-kaartsleuf ^{*12}	× 1, Type I of Type II, Toegelaten voltage 3,3 V: 400 mA, 5 V: 400 mA
	ExpressCard-sleuf	× 1, ExpressCard/34 of ExpressCard/54
	SD-geheugen-kaartsleuf ^{*13}	× 1
	Contact Smart Card-sleuf ^{*14}	× 1
	SIM-kaartsleuf ^{*9}	× 1
Sleuf voor RAM-module	× 2, DDR3L SDRAM, 204-pin, 1,35 V, SO-DIMM, PC3L-10600 Compliant	
Interface	USB2.0-poorten ^{*15} × 2 of × 3 ^{*16} / USB3.0-poort × 1 / Seriële poort (Dsub 9-pin mannelijk) ^{*17} / LAN-poort (RJ-45) × 1 of × 2 ^{*10} / VGA-poort (Mini DSub 15-pin vrouwelijk) ^{*18} / Microfoonaansluiting (Miniaturplug, 3,5 DIA) / Hoofdtelefoonaansluiting (Miniaturplug, 3,5 DIA, impedantie 32 Ω, uitvoervermogen 4 mW × 2, stereo) / Expansiebusaansluiting (Toegewezen 100-pin vrouwelijk) / Krachtige USB2.0-poort ^{*15 *19}	
Aanwijsapparaat	Touchscreen	
Knop	Veiligheid, toepassing × 3, functie, A0	

■ Belangrijkste specificaties

Modelnummer	CF-D1GS-reeks		
Camera achteraan ^{*20}	1280 × 720 punten, 30 fps (Video) / 2592 × 1944 punten (Foto)		
Voeding	AC-adapter of accu-pack		
AC-adapter ^{*21}	Invoer: 100 V tot 240 V AC, 50 Hz/60 Hz, uitvoer: 15,6 V DC, 7,05 A		
Accu-pack	Li-ion 10,8 V, typisch 6.200 mAh / Minimum 5.800 mAh		
Werkingsduur ^{*22}	Ongeveer 9 uur (normale temperatuurmodus)		
	Ongeveer 7,0 uur (hoge temperatuurmodus)		
Laadtijd ^{*23}	Ongeveer 2 uur (normale temperatuurmodus : in de UIT-stand)		
	Ongeveer 2,5 uur (normale temperatuurmodus : in de AAN-stand)		
	Ongeveer 3,5 uur (hoge temperatuurmodus)		
Energieverbruik ^{*24}	Ong. 45 W ^{*25} / Ong. 100 W (maximum bij herladen in de AAN-stand)		
Fysieke afmetingen (B x D x H) (exclusief handriem)	Ongeveer 349 mm × 244 mm × 46 mm		
Gewicht (inclusief de handriem)	Ongeveer 2,25 kg		
Omgeving	Gebruik	Temperatuur	-10 °C tot 50 °C (IEC60068-2-1, 2) ^{*26}
		Vochtigheid	30 % tot 80 % RH (Geen condensatie)
	Opslag	Temperatuur	-20 °C tot 60 °C
		Vochtigheid	30 % tot 90 % RH (Geen condensatie)

■ Software

Basis besturingssysteem	Windows® 8.1 Pro 64-bit
Geïnstalleerd besturingssysteem ^{*27}	<p>Windows 8.1</p> <p>Windows® 8.1 Pro 64-bit</p> <p>Windows 7</p> <p><Alleen voor Windows 7 downgrade-model></p> <p>Windows® 7 Professional 32-bit Service Pack 1^{*28} / Windows® 7 Professional 64-bit Service Pack 1^{*28}</p>
Vooraf geïnstalleerde software ^{*27}	<p>Adobe Reader, PC Information Viewer, Intel® PROSet/Wireless Software, Battery Recalibration Utility, Infineon TPM Professional Package^{*11*29}, Camera Utility^{*20}, Camera Light Switch Utility^{*20}, Dashboard for Panasonic PC, Display Rotation Tool, Tablet Button Manager, Manual Selector, Power Plan Extension Utility, Hand Writing Utility, Recovery Disc Creation Utility, Microsoft Office Trial^{*30}</p> <p>Windows 8.1</p> <p>Wireless Toolbox, Camera for Panasonic PC, Intel® PROSet/Wireless Software for Bluetooth Technology</p> <p>Windows 7</p> <p>Wireless Switch Utility, Wireless Connection Disable Utility^{*29}, Quick Boot Manager, Software Keyboard, Bluetooth Stack for Windows by TOSHIBA</p> <p>Aptio Setup Utility, Hard Disk Data Erase Utility^{*31}, PC Diagnostic Utility</p>

■ Draadloos LAN

Datatransfer-snelheden	<p>IEEE802.11a: 54/48/36/24/18/12/9/6 Mbps (automatisch geschakeld)^{*32}</p> <p>IEEE802.11b: 11/5,5/2/1 Mbps (automatisch geschakeld)^{*32}</p> <p>IEEE802.11g: 54/48/36/24/18/12/9/6 Mbps (automatisch geschakeld)^{*32}</p> <p>IEEE802.11n^{*33}: (HT20) GI^{*34} = 400ns: 150/130/115/86/72/65/57/43/28/21/14/7 Mbps (automatisch geschakeld)^{*32}</p> <p style="padding-left: 100px;">GI^{*34} = 800ns: 130/117/104/78/65/58/52/39/26/19/13/6 Mbps (automatisch geschakeld)^{*32}</p> <p style="padding-left: 100px;">(HT40) GI^{*34} = 400ns: 300/270/240/180/150/135/120/90/60/45/30/15 Mbps (automatisch geschakeld)^{*32}</p> <p style="padding-left: 100px;">GI^{*34} = 800ns: 270/243/216/162/135/121/108/81/54/40/27/13 Mbps (automatisch geschakeld)^{*32}</p>
Ondersteunde normen	IEEE802.11a / IEEE802.11b / IEEE802.11g / IEEE802.11n
Transmissiemethode	OFDM-systeem, DSSS-systeem

■ Bluetooth

Bluetooth-versie	4.0
Transmissiemethode	Klassieke modus / Spaarmodus
Gebruikte zendkanalen	FHSS-systeem
Gebruikte zendkanalen	Kanalen 1 tot 79 / Kanalen 0 tot 39
RF-frequentieband	2,402 GHz - 2,480 GHz

Specificaties

- *1 1 MB = 1.048.576 bytes / 1 GB = 1.073.741.824 bytes
- *2 Geheugenomvang van de fabrieksinstelling is afhankelijk van het model.
U kunt het geheugen fysiek uitbreiden tot 8 GB, maar het totaal aan bruikbaar geheugen zal minder zijn afhankelijk van de daadwerkelijke systeemconfiguratie.
- *3 Een segment van het hoofdgeheugen wordt automatisch toegewezen, afhankelijk van de bedieningsstatus van de computer. De grootte van het videogeheugen kan niet worden ingesteld door de gebruiker. De grootte van het videogeheugen wordt toegewezen afhankelijk van het bedieningssysteem.
- *4 1 GB = 1.000.000.000 bytes. Uw besturingssysteem of een andere applicatie zal dit aangeven als minder GB.
- *5 Voor MUI besturingssysteemmodel.
- *6 Een 16.777.216 kleurendisplay wordt bekomen door gebruik van de zgn. 'dithering'-functie.
- *7 Het weergeven kan door aangesloten externe displays verhinderd worden.
- *8 De werking van alle Bluetooth-randapparaten is niet gegarandeerd.
- *9 Alleen voor model met draadloos WAN. Specificaties verschillen afhankelijk van het model.
- *10 Alleen voor model met 2de LAN.
- *11 Alleen voor model met TPM. Voor informatie over TPM, **Windows 8.1** op het Startscherm, tik op de tegel [Manual Selector] en selecteer "Installatiehandleiding voor Trusted Platform Module (TPM)" / **Windows 7** dubbeltik op [Manuel keuzeschakelaar] op de desktop en selecteer "Installatiehandleiding voor Trusted Platform Module (TPM)".
- *12 Alleen voor modellen met PC-kaartsleuf.
- *13 Dit slot is compatibel met High-Speed Mode. De werking is getest en bevestigd met behulp van Panasonic SD/SDHC/SDXC-geheugenkaarten met een capaciteit tot 64 GB. De werking op andere SD-apparaten is niet gegarandeerd.
- *14 Alleen voor modellen met een Smart Card-sleuf.
- *15 De werking van alle USB-compatibele randapparaten is niet gegarandeerd.
- *16 Alleen voor model met een 4de USB-poort (USB2.0).
- *17 Alleen voor model met seriële poort.
- *18 Alleen voor model met VGA-poort.
- *19 Alleen voor model met een krachtige USB2.0-poort.
- *20 Alleen voor model met camera achteraan.
Naargelang de specificatie van de applicatiesoftware, kunnen zich de volgende gevallen voordoen. Selecteer in deze gevallen een kleinere resolutie.
- U kunt geen grote resolutie selecteren.
 - Wanneer u een grote resolutie selecteert, doet er zich een fout voor.
- *21 <Enkel voor Noord-Amerika>
De netspanningsadapter is compatibel met stroombronnen tot 240 V AC. Bij deze computer wordt een 125 V AC-compatibele snoer meegeleverd. 20-M-1
- *22 Gemeten met LCD-helderheid: 60 cd/m²
Hangt af van de gebruiksomstandigheden of wanneer er een optioneel apparaat op aangesloten is.
- *23 Hangt af van de gebruiksomstandigheden, de snelheid van de CPU, enz.
- *24 Ong. 0,5 W wanneer het accu-pack volledig opgeladen is (of niet wordt opgeladen) en de computer is uitgeschakeld.
<Bij gebruik met 115 V AC>
Zelfs als de AC-adapter niet op de computer is aangesloten, wordt er stroom verbruikt (max. 0,2 W) omdat de AC-adapter is aangesloten op een AC-stopcontact.
<Bij gebruik met 240 V AC>
Zelfs als de AC-adapter niet op de computer is aangesloten, wordt er stroom verbruikt (max. 0,3 W) omdat de AC-adapter is aangesloten op een AC-stopcontact.
- *25 Nominaal energieverbruik. 23-NI-1
- *26 Stel uw huid niet bloot aan dit product wanneer u het product in een warme of koude omgeving gebruikt. (→ "Veiligheidsvoorschriften / Registratie informatie")
Wanneer u het product in een warme of koude omgeving gebruikt, is het mogelijk dat sommige randapparaten en het batterij-pack niet goed meer werken.
Wanneer u dit product voortdurend in een warme omgeving gebruikt, tast dit de levensduur van het product aan. Vermijd het gebruik in dit type omgevingen.
Wanneer u het apparaat in een omgeving met een lage temperatuur gebruikt, is het mogelijk dat het opstarten lang duurt of dat de levensduur van de batterij korter wordt.
De computer verbruikt energie wanneer de harde schijf opwarmt tijdens het opstarten. Als u batterijcapaciteit gebruikt en er is nog weinig batterij-capaciteit over, is het mogelijk dat de computer niet opstart.
- *27 Bewerkingen van deze computer zijn niet gegarandeerd behalve voor het vooraf geïnstalleerde besturingssysteem en het besturingssysteem dat werd geïnstalleerd met behulp van de herstelfunctie van de harde schijf en de herstelschijf.
- *28 Op dit systeem werd vooraf Windows® 7 Professional geïnstalleerd en wordt ook geleverd met een licentie voor Windows 8.1 Pro.
U mag slechts één versie van Windows tegelijk gebruiken. Als u tussen versies wilt schakelen, moet u een versie verwijderen en de andere versie installeren.
- *29 Dient te worden geïnstalleerd voor gebruik.
- *30 Om deze software te blijven gebruiken na het einde van de proefperiode, koop dan een licentie door de instructies op het scherm te volgen.
- *31 Voer uit op de herstelschijf. **Windows 7** U kunt dit ook met de herstelfunctie van de harde schijf uitvoeren.
- *32 Dit zijn snelheden die werden gespecificeerd in de IEEE802.11a+b+g+n-normen. De feitelijke snelheden kunnen verschillen.
- *33 Beschikbaar wanneer ingesteld op "WPA-PSK", "WPA2-PSK" of "none".
- *34 Alleen beschikbaar wanneer HT40 wordt ingeschakeld door de computer en het overeenkomstige toegangspunt HT40 ondersteunt.

Panasonic Corporation

Osaka, Japan

Panasonic System Communications Company of North America

Two Riverfront Plaza, Newark NJ 07102

Panasonic Canada Inc.

5770 Ambler Drive Mississauga, Ontario L4W 2T3

Naam en adres van de importeur conform de EU-wetgeving

Panasonic System Communications Company Europe, Panasonic Marketing Europe GmbH

Hagenauer Straße 43

65203 Wiesbaden

Duitsland

55-NI-1

Web Site : <http://panasonic.net/>

パナソニック株式会社 IT プロダクツ事業部

〒 570-0021 大阪府守口市八雲東町一丁目 10 番 12 号

© Panasonic Corporation 2014

PS0114-0
P-2013-0879_NL