

Panasonic®

HASZNÁLATI UTASÍTÁS

Személyi számítógép

Modell sz. **CF-D1G** sorozat

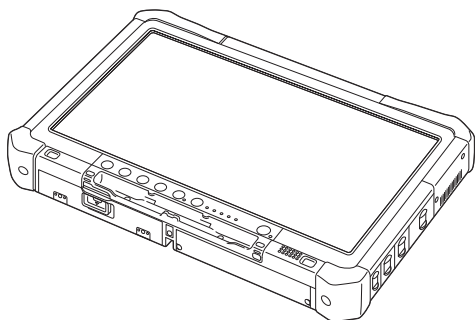

Tartalomjegyzék

Első lépések

Bevezetés.....	2
Az alkotó részek leírása	4
Üzembe helyezés	7
Bekapcsolás / Kikapcsolás	12

Első lépések

Hasznos információ

Kezelés és karbantartás	13
Szoftverek telepítése	15

Hasznos információ

Hibaelhárítás

Hibaelhárítás (Alapvető).....	19
-------------------------------	----

Hibaelhárítás

Függelék

LIMITED USE LICENSE AGREEMENT	23
KORLÁTOZOTT FELHASZNÁLÁSI LICENCSZERZŐDÉS... ..	24
Műszaki adatok.....	25

Függelék

Bevezetés







Köszönjük, hogy megvásárolta ezt a Panasonic számítógépet. Az optimális teljesítmény és a biztonság érdekében, kérjük olvassa el figyelmesen ezeket az utasításokat.

Ebben a használati utasításban a neveket és fogalmakat a következőképpen használjuk.

Windows 8.1 jelentése Windows® 8.1 operációs rendszer.

Windows 7 jelentése Windows® 7 operációs rendszer.

■ Fogalmak és jelölések a használati utasításban

FIGYELEM :	Olyan körülmények, amelyek kis vagy enyhe sérülést eredményezhetnek.
MEGJEGYZÉS :	Hasznos információk.
Windows 8.1	
A "Gomb" menü megjelenítése:	Vigye a kurzort a képernyő jobb felső (vagy jobb alsó) sarkába a Gomb menü megjelenítéséhez.
	Alternatíva:
	Húzza el a képernyő közepe felé a jobb szélétől.
 -  :	Érintse meg a  (Beállítások), majd a  (Főkapcsoló) lehetőségre.
Windows 7	
 (Start) - [Minden program] :	Érintse meg a  (Start), majd a [Minden program] gombra.
→ :	Oldal ebben a használati utasításban, vagy Reference Manual.
 :	Utalás a képernyős kézikönyvre.
Enter :	Nyomja meg az [Enter] gombot.
Ctrl + C :	Nyomja le és tartsa lenyomva az [Ctrl] gombot, majd nyomja le az [C] gombot.
• A gomb megjelenése különbözik ettől a kézikönyvtől a használt billentyűzettől függően. (pl. "Del" helyett "Delete")	

- Néhány illusztráció egyszerűsítve van, hogy segítse a megértést és eltérhet a valóságbeli készüléktől.
- Ha nem adminisztrátorként jelentkezik be, néhány funkciót nem használhat, vagy nem jeleníthet meg néhány képernyőt.
- Lásd a legújabb információkat a kiegészítő termékekről a katalógusokban, stb.
- Ebben a használati utasításban a neveket és fogalmakat a következőképpen használjuk.
 - "Windows® 8.1 Pro 64-bit" mint "Windows" vagy "Windows 8.1"
 - "Windows® 7 Professional 32-bit Service Pack 1" és "Windows® 7 Professional 64-bit Service Pack 1" mint "Windows" vagy "Windows 7"
 - A kör alakú média, beleértve a DVD-ROM-ot és CD-ROM-ot mint "lemezek"
 - DVD MULTI meghajtó, mint "DVD meghajtó"

■ Jogi nyilatkozat

A számítógép műszaki adatai és használati utasítása előzetes értesítés nélkül változhat. A Panasonic Corporation nem vállal felelősséget a számítógép és a kézikönyv közötti hibák, kihagyások és eltérések miatt bekövetkezett közvetett és közvetlen károkért.

■ Védjegyek

A Microsoft®, Windows® és a Windows logó a Microsoft Corporation bejegyzett védjegye az Egyesült Államokban és/vagy más országokban.

Az Intel, Core, Centrino és PROSet az Intel Corporation bejegyzett védjegyei vagy védjegyei.

Az SDXC logó az SD-3C, LLC védjegye.



Az Adobe, az Adobe logó és az Adobe Reader az Adobe Systems Incorporated bejegyzett védjegyei vagy védjegyei az Egyesült Államokban és/vagy más országokban.

A Bluetooth® a Bluetooth SIG, Inc., U.S.A. bejegyzett védjegye és a Panasonic Corporation licenc alatt használja.

A kézikönyvben megjelenő terméknevek, márkanevek, stb. a megfelelő vállalatok védjegye vagy bejegyzett védjegye.

■ Képernyős kézikönyv

A számítógépről további információkat talál a képernyős kézikönyvben.

● Reference Manual

A Reference Manual olyan hasznos információkat tartalmaz, amelyek segítenek, hogy teljes mértékben kihasználja a számítógép teljesítményét.

● Important Battery Tips

Az Important Battery Tips az akkumulátorról nyújt hasznos információkat, hogy az akkumulátort optimális körülmények között használja és hosszabb működési időt érjen el.

A képernyős kézikönyvhöz való hozzáféréshez kövesse az alábbi lépéseket.

Windows 8.1

A Start képernyőn érintse meg a [Manual Selector] kockát és válassza a képernyős kézikönyvet.

Windows 7

Érintse meg kétszer az asztal képernyőn a [Manual Selector] elemet és válassza a képernyős kézikönyvet.

Az alkotó részek leírása

Eleje

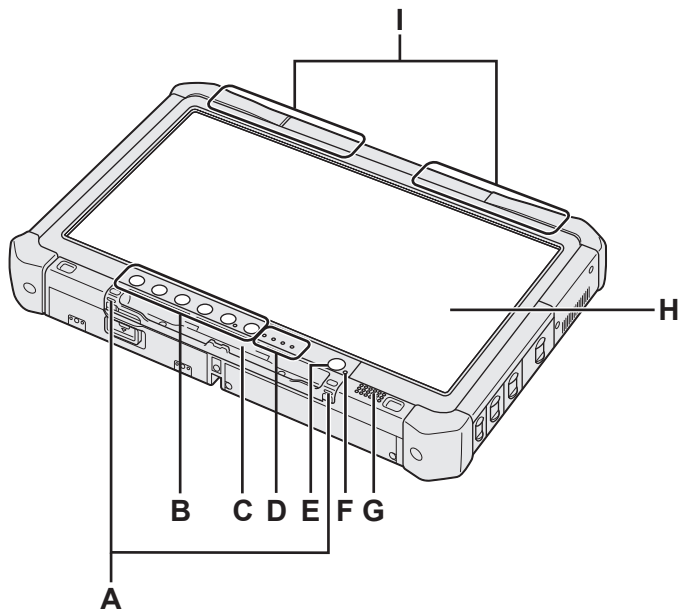

A: Csuklópánt horgok

A csuklópánt horgok nem minden modellhez tartoznak hozzá.

B: Táblagombok

→ *Reference Manual* "Tablet Buttons"

C: Érintőceruza tartó

D: LED jelzőfény

🔋 : Akkumulátor állapota

→ *Reference Manual* "Battery Power"

⚡ : Vezeték nélküli hálózat készenlét

Ez a jelzőfény akkor világít, mikor a vezeték nélküli LAN, Bluetooth és/vagy vezeték nélküli WAN csatlakozott és készenléti állapotban van. Nem feltétlenül jelzi a vezeték nélküli kapcsolat be/ki-kapcsolt állapotát.

→ *Reference Manual* "Wireless LAN", "Bluetooth", "Wireless WAN", "Disabling/Enabling Wireless Communication"

🔋 : Meghajtó állapot

SD : SD Memóriakártya állapotjelző
(Villog: hozzáférés közben)

→ *Reference Manual* "SD Memory Card"

E: Üzemkapcsoló

F: Tápellátási állapot

(Ki: kikapcsolva/hibernálás, zöld: bekapcsolva, villogó zöld: alvó, gyorsan villogó zöld: nem lehet bekapcsolni a túl alacsony hőmérséklet miatt.)

G: Hangszóró

→ *Reference Manual* "Dashboard for Panasonic PC"

H: LCD

→ *Reference Manual* "Screen Input Operation"

Hátulsó és alsó rész

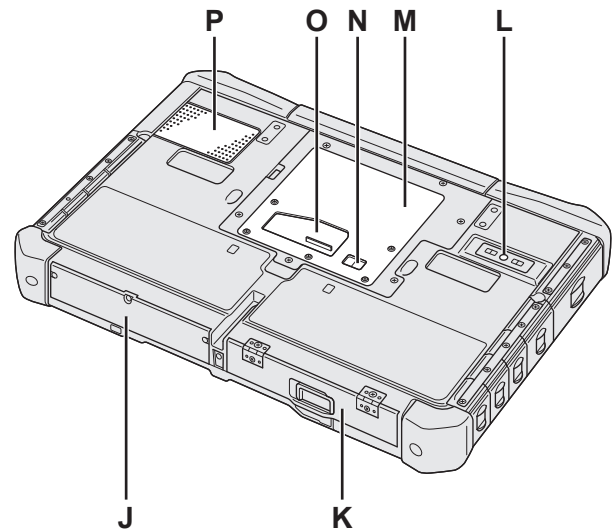

I: Bluetooth antenna

<Csak a Bluetooth-al rendelkező modelleknél>

→ *Reference Manual* "Bluetooth"

Vezeték nélküli WAN antenna

<Csak a vezeték nélküli WAN-t tartalmazó modelleknek>

→ *Reference Manual* "Wireless WAN"

Vezeték nélküli LAN antenna

<Csak a vezeték nélküli LAN-t tartalmazó modelleknek>

→ *Reference Manual* "Wireless LAN"

J: Merevlemez meghajtó

K: Akkumulátor

→ *Reference Manual* "Battery Power"

L: Hátsó kamera

<Csak hátsó fényképezőgépes modelleknél>

→ *Reference Manual* "Camera"

M: RAM modul nyílás

→ *Reference Manual* "RAM Module"

N: Külső antennacsatlakozó

O: Bővítő busz csatlakozó

→ *Reference Manual* "Cradle"

P: Szellőző nyílás (Beszívás)

Jobb oldal

Az alább bemutatott részek (F) mind opcionálisak.

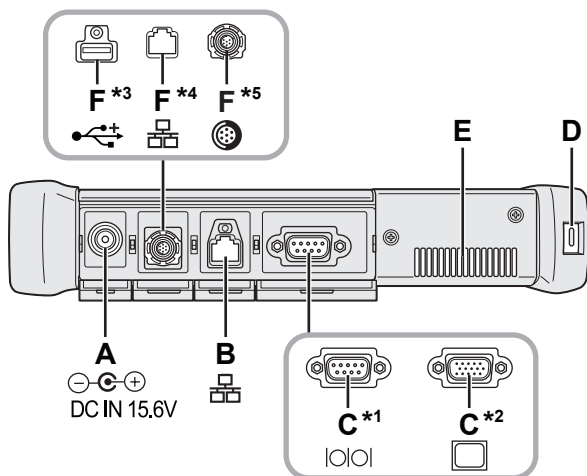

A: DC-IN bemeneti csatlakozó

B: LAN csatlakozó

→ *Reference Manual* "LAN"

C: Soros port^{*1} / VGA port^{*2}

^{*1} <Csak a soros porttal rendelkező modellnél>

^{*2} <Csak a VGA porttal rendelkező modellnél>

→ *Reference Manual* "External Display"

D: Biztonsági zár

Kensington-kábelt csatlakoztathat ide.

A további információkért olvassa el a kábelhez mellékelt útmutatót.

E: Szellőző nyílás (Kifúvás)

F: 4. USB (USB2.0) port^{*3} / Második LAN port^{*4} / Erősített USB2.0 port^{*5}

^{*3} <Csak a 4. USB (USB2.0) porttal rendelkező modellnél>

→ *Reference Manual* "USB Devices"

^{*4} <Csak a második LAN-t tartalmazó modelleknél.>

→ *Reference Manual* "LAN"

^{*5} <Csak az erősített USB2.0 porttal rendelkező modellnél>

→ *Reference Manual* "USB Devices"

G: Vezeték nélküli kapcsolat kapcsoló

→ *Reference Manual* "Disabling / Enabling Wireless Communication"

H: ExpressCard nyílás

→ *Reference Manual* "PC Card / ExpressCard"

I: SD Memóriakártya nyílás

Az SD-memóriakártyákat tartsa távol a csecsemőktől és a kisgyerekektől.

→ *Reference Manual* "SD Memory Card"

Bal oldal

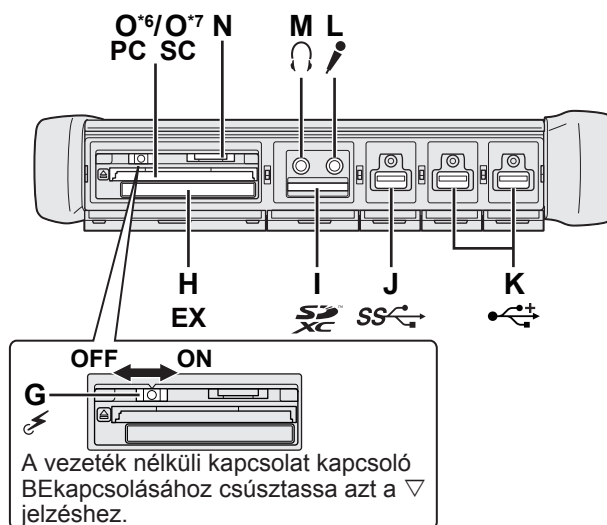

J: USB3.0 port

→ *Reference Manual* "USB Devices"

K: USB2.0 portok

→ *Reference Manual* "USB Devices"

L: Mikrofon csatlakozó

Kondenzátor-mikrofon használható. Ha más típusú mikrofont használ, megtörténhet, hogy a hangfelvétel nem lehetséges, vagy hibás működést okozhat.

M: Fejhallgató csatlakozó

Csatlakoztathat fejhallgatót vagy erősített hangszórókat. Ha ezeket csatlakoztatja, a hang a belső hangszórókból nem hallatszik.

N: SIM kártya nyílás

<Csak a vezeték nélküli WAN-t tartalmazó modelleknek> Helyezze a SIM kártyát a SIM kártya nyílásba érzékelőkkel lefelé és a levágott sarokkal előre.

→ *Reference Manual* "Wireless WAN"

FIGYELEM

● Ez a nyílás SIM kártya befogadására képes (15 mm x 25 mm).

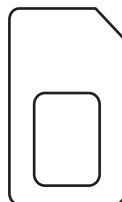

O: PC kártya nyílás^{*6} / Smart kártya nyílás^{*7}

^{*6} <Csak PC kártya nyílással rendelkező modellnél>

→ *Reference Manual* "PC Card / ExpressCard"

^{*7} <Csak Smart kártya nyílással rendelkező modellnél>

→ *Reference Manual* "Smart Card"

Az alkotó részek leírása

- Ez a számítógép mágnes és mágneses terméket tartalmaz a jobboldali illusztráción megjelölt helyeken. Kerülje fémtárgyak, vagy mágneses médiának ebbe a zónába helyezését.

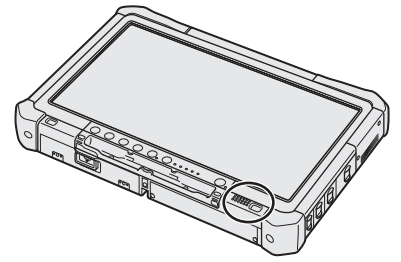

■ Az érintőceruza csatolása a számítógéphez <Csak csuklópánttal rendelkező modelleknél>

A szíj megelőzi, hogy a ceruza (tartozék) véletlenül leessen.

Használja a csuklópántot az érintőceruzának a számítógéphez csatolásához, hogy ne veszítse el.

A csatoláshoz lyukak (A) vannak.

- ① Fűzze át az egyik hurkot a lyukon.
- ② Fűzze át a csuklópánt második hurkát az elsőn.
- ③ Húzza át a második hurkot az (A) lyukon.
- ④ Fűzze át az érintőceruzát a második hurkon.

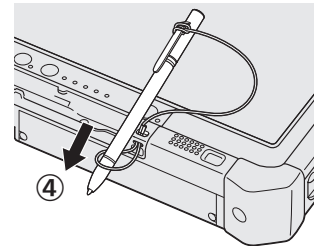
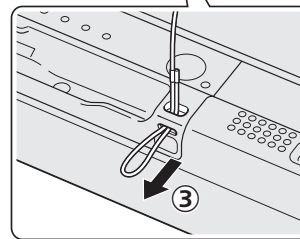
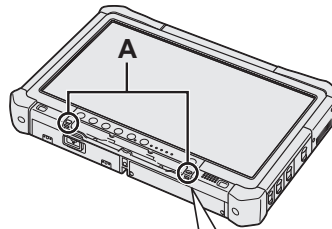
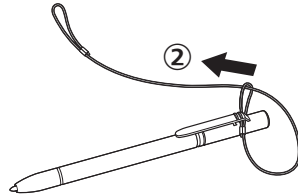
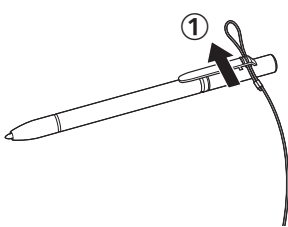

Üzembe helyezés

■ Előkészítés

① Ellenőrizze és azonosítsa a szállított tartozékokat.

Ha nem találja a leírt tartozékokat, vegye fel a kapcsolatot a Panasonic Műszaki ügyfélszolgálatával.

• AC Adapter 1

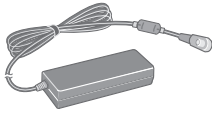

Modell sz.: CF-AA5713A

• AC kábel.....1



• Akkumulátor 1

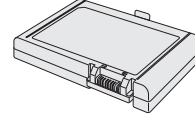

Modell sz.: CF-VZSU73U/CF-VZSU73SP

• Puha kendő 1



• Érintőceruza1

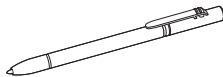

Egyes modellekhez a fentitől különböző érintőceruza tartozhat.

• Csuklópánt..... 1

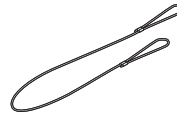

Egyes modellekhez a fentitől különböző csuklópánt tartozhat, vagy nem tartozik hozzá csuklópánt.

(→ Reference Manual "Screen Input Operation")

• Biztonsági intézkedések / Szabályozási információk 1

• A modelltől függően a következő tartozékok is mellékeltek.

MŰKÖDTETÉSI UTASÍTÁSOK (CD-ROM) 1

② A számítógép csomagolásának felszakítása előtt olvassa el a KORLÁTOZOTT FELHASZNÁLÁSI LICENSZERZŐDÉST (→ 24. oldal).

■ Az akkumulátor behelyezése

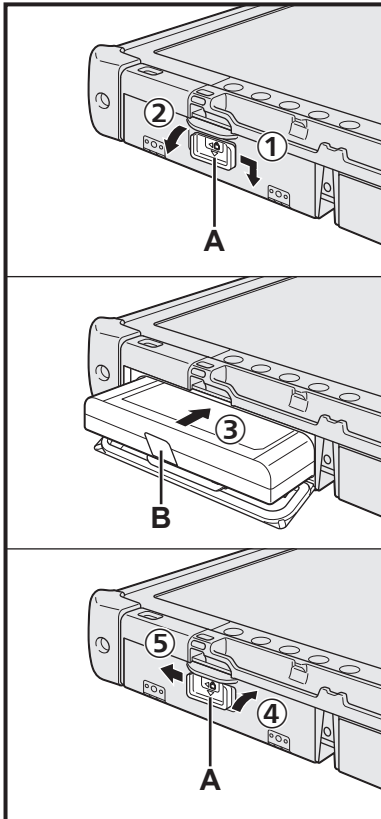

① Csúsztassa el az (A) reteszt a nyíl irányába.

② Nyissa ki a fedelet.

③ Helyezze be az akkumulátort amíg biztosan csatlakozik.

④ Csukja le a fedelet kattanásig.

⑤ Csúsztassa el az (A) reteszt a nyíl irányába.

■ Az akkumulátor eltávolításához

A fenti ③ lépésben húzza meg az akkumulátor (B) fülét.

FIGYELEM

- Győződjön meg, hogy a retesz biztosítva van. Különben az akkumulátor kieshet a számítógép szállításakor.

MEGJEGYZÉS

- Ne feledje, hogy a számítógép akkor is fogyaszt elektromos áramot mikor ki van kapcsolva. Ha az akkumulátor teljesen fel van töltve, ez teljesen kimerül a következő időszakban:
 - Ha ki van kapcsolva: kb. 9 hét
 - Alvás: kb. 4 nap
 - Hibernálás: kb. 8 nap
- Mikor a DC dugasz nincs csatlakoztatva a számítógéphez, húzza ki az AC kábelt az AC fali csatlakozóaljzatból. Az AC adapternek a csatlakozóaljzatban léte áramfogyasztást jelent.

1 Az akkumulátor behelyezése (→ 7. oldal).

- Ne érintse meg az akkumulátor és a számítógép érintkezőit. Beszennyezheti vagy megsértheti a terminálokat, a számítógép vagy az akkumulátor hibás működését okozva ezzel.
- Győződjön meg róla, hogy visszateszi a fedőlapot.

2 Az érintőceruza csatolása a számítógéphez (→ 6 oldal).

3 Csatlakoztassa a számítógépet a hálózati aljzathoz és csatlakoztassa a külső billentyűzetet az USB porthoz.

- ① Csúsztassa el a reteszt a nyíl irányába.
- ② Nyissa ki a fedelet.
- ③ Csatlakoztassa az AC adaptert.
Az akkumulátor töltése automatikusan megkezdődik.
- ④ Csúsztassa el három USB port egyikén a reteszt a nyíl irányába.
- ⑤ Nyissa ki a fedelet.
- ⑥ Csúsztassa el egy másik USB port reteszét a nyíl irányába.
- ⑦ Nyissa ki a fedelet.
- ⑧ Csatlakoztassa a külső billentyűzetet és az egeret az USB porthoz.

FIGYELEM

- Ne húzza ki az AC adaptert és ne kapcsolja be a vezeték nélküli kapcsolat kapcsolót, amíg az üzembe helyezést nem hajtotta végre.
- Ha először használja a számítógépet, ne csatlakoztasson semmilyen perifériát, (beleértve a vezetékes LAN kábelt is), az akkumulátort, az AC adaptert, a külső billentyűzetet és az egeret kivéve.
- **Az AC adapter kezelése**
 - Az olyan problémák, mint például hirtelen feszültségesés, előfordulhatnak mennydörgés és villámlás közben. Mivel ez károsan hathat a számítógépre, nagyon ajánlott egy szünetmentes áramforrás (UPS) használata, kivéve ha csak az akkumulátorról használja a számítógépet.

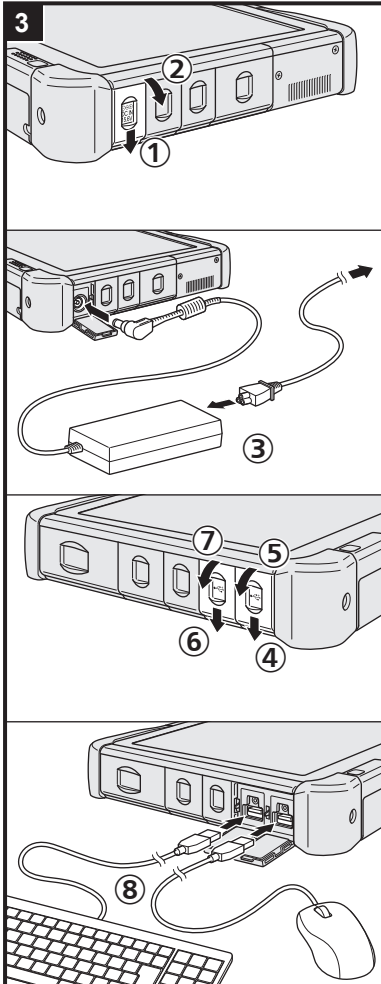

4 Kapcsolja be a számítógépet.

- ① Ellenőrizze, hogy a vezeték nélküli kapcsolat kapcsoló (→ 5. oldal) KI van kapcsolva.
- ② Nyomja meg és tartsa lenyomva a , tápkapcsolót, amíg a tápellátás-jelző (A) felgyúl.

FIGYELEM

- Ne nyomja meg többször a tápkapcsolót.
- A számítógépet kikapcsolásra kényszerítheti, ha a tápkapcsolót 4 másodpercig, vagy tovább tartja lenyomva.
- Ne változtasson a Setup Utility alapértelmezett értékein, amíg "A számítógép beállítása" procedúra nem teljes.

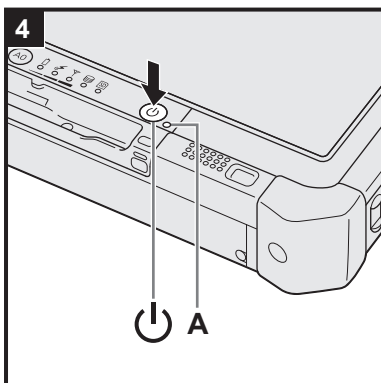

5 Válasszon nyelvet és operációs rendszert (32-bit vagy 64-bit).

FIGYELEM

- Óvatosan válasszon nyelvet, mert később ezt nem változtathatja meg. Ha rossz nyelvet választ, újra kell telepíteni a Windowst.

MEGJEGYZÉS

- Használhatja a Táblagombokat. Kövesse a képernyőn megjelenő utasításokat.
 - ① Válasszon nyelvet és operációs rendszert (32bit vagy 64bit) és kattintson az [OK] gombra.
A nyelvbeállítás elindul a jóváhagyási képernyőn az [OK] gombra kattintva. Visszatérhet a "Select Language" képernyőre ha a [Cancel] gombra kattint. A nyelv és operációs rendszer beállítása kb. 15 perc alatt elkészül.
 - ② Amikor a befejező képernyő megjelenik, kattintson az [OK] gombon, hogy kikapcsolja a számítógépet.

6 A Windows telepítése.

Windows 8.1

Válasszon nyelvet és érintse meg a [Következő] lehetőséget.

Windows 7

Kapcsolja be a számítógépet.

Kövesse a képernyőn lévő utasításokat.

- A számítógép többször újraindul. Ne érintse meg az érintőképernyőt, a külső billentyűzetet vagy külső egeret és várjon, amíg a merevlemez-meghajtó  jelzőfénye kialszik.
- A számítógép bekapcsolása után a képernyő sötét vagy változatlan marad egy ideig. Ez nem hibás működés. Várjon egy pillanatra, amíg a Windows telepítő képernyő megjelenik.
- A Windows telepítése alatt használja az érintőképernyőt, külső egeret, külső billentyűzetet a mutató mozgatására és kattintásra.
- A Windows telepítése körülbelül **Windows 8.1** 5 / **Windows 7** 20 percet vesz igénybe.
Lépjen a következő lépésre, jóváhagyva minden üzenetet a kijelzőn.
- Beállíthatja a vezeték nélküli hálózatot, miután a Windows telepítése befejeződött.

Windows 8.1 Ha "Csatlakozás" megjelenik, választhatja a "Lépés kihagyása" opciót.

Windows 7 A "Csatlakozás vezeték nélküli hálózathoz" képernyő esetleg nem jelenik meg.

- **Windows 8.1** Ellenőrizze az időzónát, dátumot és órát.

FIGYELEM

- Várjon amíg a merevlemez meghajtó  jelzőfénye kialszik.
- A Windows telepítésének befejezése után megváltoztathatja a felhasználónevet, jelszót, képet és biztonsági beállításokat.
- Számítógépnévnek használjon szabványos karaktereket: számok 0-tól 9-ig, nagy- és kisbetűk A-tól Z-ig, valamint az elválasztásjel (-). Ha a "A számítógép neve nem érvényes" hibaüzenet jelenik meg, ellenőrizze, hogy nem adott-e meg a fentiekől eltérő karaktereket. Ha a hibaüzenet még mindig a képernyőn marad, állítsa be a billentyű beviteli módot angolra ("EN"), és írjon be karaktereket.
- Ne használja a következő szavakat felhasználónévnek: CON, PRN, AUX, CLOCK\$, NUL, COM1 - COM9, LPT1 - LPT9, @, &, szóköz. Konkrétan, ha a "@" jelet tartalmazó felhasználónevet (fióknevet) hoz létre, jelszót kell majd megadnia a bejelentkezési képernyőn akkor is, ha nincs beállítva jelszó. Amennyiben jelszó nélkül akar **Windows 8.1** bejelentkezni / **Windows 7** belépni, a "Helytelen a felhasználónév vagy a jelszó" üzenet jelenhet meg és nem tud **Windows 8.1** bejelentkezni / **Windows 7** belépni a Windows-ba (→ 21. oldal).

- Az elsőnek bejelentkező felhasználó háttérképe a “6 A Windows telepítése.”. Ha napfényben használja a számítógépet, a képernyő könnyebben látható ha a háttérképet fehérre változtatja.
 - ① Érintsen hosszan az asztalon és érintse meg a [Személyre szabás] - [Asztal háttere] menüpontot.
 - ② Válassza a [Egyszínű] lehetőséget a [Kép helye] opciónál.
 - ③ Válassza ki a fehér háttérképet, majd érintse meg a [Módosítások mentése] gombot.

7 Visszaállító lemez létrehozása.

A visszaállító lemez lehetővé teszi az operációs rendszer telepítését és a gyári alapértelmezett állapot visszaállítását, abban az esetben, ha például a merevlemez visszaállító partíciója meghibásodott. Ajánlott visszaállító lemez készítése a számítógép használatba vétele előtt.

Olvassa el a  *Reference Manual* “Recovery Disc Creation Utility” fejezetet a lemez elkészítéséről.

MEGJEGYZÉS

● PC Information Viewer

Ez a számítógép időszakosan rögzíti a merevlemez meghajtó kezelési információit, stb. Egy adatbejegyzés legnagyobb mérete 1024 bájt. Ezeket az információkat csak a merevlemez esetleges elromlásának felmérésére használja. Ezeket soha nem küldi ki a hálózaton és nem használja más célra, csak a fent leírtakra.

A funkció kikapcsolásához jelölje be a PC Information Viewer [Hard Disk Status] mezőjében a [Disable the automatic save function for management information history] jelölőnégyzetet, majd érintse meg az [OK] gombot. Ezután kövesse a képernyőn lévő utasításokat.

(→  *Reference Manual* “Checking the Computer’s Usage Status”)

● **Windows 8.1**

Az alapértelmezett beállításnál a koreai nyelv parancsikonja az Asztal képernyőn található. Ha nincs rá szüksége, törölheti az ikont.

● **Windows 7**

Ha a visszaállítási partíciója sérült, nem tud Visszaállító lemez(eke)t készíteni.

■ A vezeték nélküli funkció használata előtt

① Csúsztassa a vezeték nélküli kapcsolót ON állásba.

● **Windows 8.1**

- ② Jelenítse meg a “Gomb”-ot és érintse meg  - [Gépház] - [Hálózat] - [Repülési üzemmód].
Állítsa a [Repülési üzemmód] opciót [Kikapcsolva] állapotra, majd állítsa a [Wi-Fi] opciót [Bekapcsolva] állapotra (vezeték nélküli LAN).
állítsa a [Mobil szélessáv] opciót [Bekapcsolva] értékre (vezeték nélküli WAN).
állítsa a [GPS] opciót [Bekapcsolva] értékre (vezeték nélküli WAN).
állítsa a [Bluetooth] opciót [Bekapcsolva] értékre (Bluetooth).

■ A partíció-felépítés megváltoztatása

Csökkentheti a létező partíció egyik részét, hogy ki nem osztott lemezterületet hozzon létre, amelyből újabb partíciót készíthet. Az alapértelmezett beállításokban használhat egy partíciót.

① Windows 8.1

- Húzza el a Kezdő képernyő közepéről a felső szélére, majd érintse hosszan az [Ez a gép] lehetőségen a "Windows Rendszer"-nél.
- Az alkalmazás sávon érintse meg a [Kezelés] ponton.

Windows 7

Érintse meg  (Start) és érintse hosszan a [Számítógép], majd a [Kezelés] pontot.

- A standard felhasználónak rendszergazdai jelszót kell megadnia.
- Érintse meg a [Lemezkezelés] pontot.
 - Érintse hosszan a Windows partíciót (alapbeállításban "c" meghajtó), majd érintse meg a [Kötet zsugorítása] opciót.
 - A partíció mérete függ a számítógép jellemzőitől.
 - Adja meg a méretet az [Adja meg a zsugorítandó lemezterület méretét megabájtban] mezőben és érintse meg a [Zsugorítás] gombot.
 - Nem adhat meg a kijelzethnél nagyobb számot.
 - A [Reinstall to the OS related partitions.] lehetőség választásához az installing OS (→ 16 oldal), 70 GB vagy több szükséges [A zsugorítást követő teljes méret megabájtban].
 - Érintse hosszan a [Nem lefoglalt] opción (a ④ lépésben lekicsinyített terület) és érintse meg az [Új egyszerű kötet] opciót.
 - Kövesse a képernyőn levő utasításokat a beállításokhoz, majd érintse meg a [Befejezés] gombon. Várjon, amíg a formázás befejeződik.

MEGJEGYZÉS

- Készíthet további partíciót a fennmaradt szabad terület felhasználásával, vagy szabad terület létrehozásával.
- Egy partíció törléséhez érintse hosszan a partíciót és érintse meg a [Kötet törlése] opciót a ③ lépésben.

■ Windows 8.1 A nyelv választásához

Más nyelv kiválasztásához, mint amit az első műveletnél választott, kövesse az alábbi lépéseket.

- Húzza el a Kezdő képernyő közepéről a felső szélére, majd érintse meg a [Vezérlőpult] lehetőséget a "Windows Rendszer"-nél.
- Érintse meg: [Óra, nyelv és terület] - [Nyelv] - [Nyelv hozzáadása].
- Válasszon egy nyelvet, majd kattintson az [Hozzáadás] ponton.
DA régiótól függően két vagy több nyelvet választhat ki. Érintse meg a [Megnyitás] lehetőségen és válassza ki a kívánt nyelvet, majd érintse meg a [Hozzáadás] lehetőséget.
- Érintse meg a használni kívánt nyelv [Beállítások] lehetőséget.
- Érintse meg az [Ez legyen az elsődleges nyelv] lehetőséget.
- Érintse meg a [Kijelentkezés most] lehetőséget.
- Jelentkezzen be a Windows-ba.

Bekapcsolás / Kikapcsolás

Bekapcsolás

Nyomja meg és tartsa megnyomva a tápkapcsolót  (→ 4. oldal) amíg a tápellátás jelző  (→ 4. oldal) világít.

MEGJEGYZÉS

- Ne nyomja meg többször a tápkapcsolót.
- A számítógépet kikapcsolásra kényszerítheti, ha a tápkapcsolót 4 másodpercig, vagy tovább tartja lenyomva.
- Ha kikapcsolta a számítógépet, várjon 10 másodpercet, vagy többet mielőtt újra bekapcsolja.
- Ne hajtsa végre a következő műveleteket amíg a merevlemez meghajtó jelző  ki nem kapcsol.
 - Az AC adapter össze- és szétkapcsolása
 - A tápkapcsoló megnyomása
 - A tabletta gombok, képernyők vagy külső egér megérintése
 - A vezeték nélküli kapcsolat kapcsoló ki/bekapcsolása

Kikapcsolás

- ① Kapcsolja ki a számítógépet.

Windows 8.1

1. Jelenítse meg a "Gomb"-ot és érintse meg .
2. Érintse meg a [Főkapcsoló] - [Leállítás] ponton.

Windows 7

Érintse meg a  (Start) - [Leállítás] ponton.

MEGJEGYZÉS

- **Windows 8.1**

A számítógép kikapcsolásához járjon el a következő módon.

- ① Jelenítse meg a "Gomb"-ot, és érintse meg  - [Gépház] - [Frissítés és helyreállítás] - [Helyreállítás] lehetőséget.
- ② Érintse meg az [Újraindítás] lehetőségen a "Speciális rendszerindítás" pontnál.
- ③ Érintse meg a [Számítógép kikapcsolása] ponton.

Elővigyázatosságok ki és bekapcsoláskor

- Ne tegye a következőket
 - Az AC adapter össze- és szétkapcsolása
 - A tápkapcsoló megnyomása
 - A tabletta gombok, képernyők vagy külső egér megérintése
 - A vezeték nélküli kapcsolat kapcsoló ki/bekapcsolása

MEGJEGYZÉS

- Energiatakarékosság miatt, vásárláskor a következő takarékosági módszerek vannak beállítva.
 - A képernyő automatikusan kikapcsol:
 - 10 perc (ha az AC adapter csatlakoztatva van) tétlenség után
 - 5 perc (ha akkumulátorról működik) tétlenség után
 - A számítógép automatikusan alvó üzemmódba lép^{*1}:
 - 20 perc (ha az AC adapter csatlakoztatva van) tétlenség után
 - 15 perc (ha akkumulátorról működik) tétlenség után
- ^{*1} Hivatkozzon a  *Reference Manual* "Sleep or Hibernation Functions" részre az alvásból való visszatéréshez.

Kezelés és karbantartás

Működési környezet

- Helyezze a számítógépet egy lapos, stabil felületre, ahol nincs kitéve ütésnek, rezgésnek és a leesés veszélyének. Ne állítsa függőlegesen és ne fordítsa fel a számítógépet. Ha a számítógép különösen erős behatásnak van kitéve, megsérülhet.
- Hőmérséklet: Működési: -10 °C - 50 °C (IEC60068-2-1, 2)^{*1}
Tárolás: -20 °C - 60 °C
- Nedvesség: Működési: 30 % - 80 % relatív páratartalom (kondenzálás nélkül)
Tárolás: 30 % - 90 % relatív páratartalom (kondenzálás nélkül)

Még a fenti hőmérséklet/páratartalom tartományban is a hosszú ideig történő, extrém körülmények közötti használat, vagy olyan használat, amikor a számítógép közelében dohányzik, vagy a működtetés olyan helyen történik, ahol olajat használnak vagy magas a porkoncentráció, károsítja a terméket és megrövidíti a termék élettartamát.

^{*1} Ha a terméket meleg vagy hideg környezetben használja ne tegye ki bőrét közvetlen hatásnak. (→ "Biztonsági intézkedések / Szabályozási információk")

Amikor a számítógép 0 °C vagy alacsonyabb hőmérsékletnél vizes, ez fagyásveszélyt jelent. Bizonyosodjon meg arról, hogy ilyen hőmérsékleteknél a számítógép teljesen száraz.

- Ne helyezze a számítógépet a következő helyekre, mert a számítógép károsodhat.
 - Elektronikus berendezés közelébe. Képtorzítás vagy zaj keletkezhet.
 - Nagyon magas vagy nagyon alacsony hőmérsékletre.
- A számítógép működés közben felforrósodhat, ezért tartsa távol a hőre érzékeny tárgytól.

Kezelési figyelmeztetések

Ezt a számítógépet úgy tervezték, hogy a legkisebbre csökkentse az olyan részekre ható sokkot, mint például az LCD képernyő és a merevlemez meghajtó, de nem nyújt semmilyen garanciát a sokk által okozott hibákra. Legyen különösen óvatos a számítógép kezelésekor.

- A számítógép szállításakor:
 - Kapcsolja ki számítógépet.
 - Távolítsa el minden külső eszközt, kábelt, ExpressCard és más kiálló tárgyakat.
 - Ne dobja le vagy ne üsse a számítógépet kemény tárgyakkal.
 - Ne fogja meg a kijelzőtől.
- Ha repülőgépre száll, vigye magával a számítógépet, soha ne tegye a csomagok közé. Ha a repülőn használja a számítógépet, kövesse a légitársaság előírásait.
- Ha pótakkumulátort visz magával, helyezze műanyag zacskóba, hogy megvédje az érintkezőit.
- Csak a tartozék érintőceruzát használja a képernyő érintésére. Ne helyezzen a felületére semmilyen tárgyat és ne nyomja erősen hegyes vagy kemény tárgyakkal amelyek nyomot hagyhatnak (pl. szegek, ceruzák és golyóstollak).
- Ne használja az érintőképernyőt ha por, vagy szennyeződés (pl. olaj) van a képernyőn. Különben a képernyőn/érintőceruzán levő idegen részecskék megkarcolhatják a felületet vagy akadályozhatják az érintőceruza működését.
- Az érintőceruzát csak a képernyő érintésére használja. Amennyiben más célra használja, ez károsíthatja az érintőceruzát és karcolásokat eredményezhet a képernyőn.

■ Periféria használatakor

Kövesse ezeket az útmutatásokat és a Reference Manual előírásait, hogy elkerülje az eszközök sérülését. Figyelmesen olvassa el a perifériás eszközök használati útmutatóját.

- Olyan perifériát használjon, amely megfelel a számítógép műszaki adatainak.
- A csatlakozókat a megfelelő irányba csatlakoztassa.
- Ha nehéz csatlakoztatni, ne erőltesse, hanem ellenőrizze a csatlakozó formáját, irányát, az érintkezők elrendezését, stb.
- Ha csavarokat mellékeltek, erősen húzza meg őket.
- Húzza ki a kábeleket, mikor szállítja a számítógépet. Ne húzza erősen a kábeleket.

■ A számítógép vezeték nélküli LAN-on/Bluetooth-on/vezeték nélküli WAN-on keresztüli illetéktelen használatának megelőzése

<Csak a vezeték nélküli LAN/Bluetooth/vezeték nélküli WAN-t tartalmazó modelleknek>

- Mielőtt a vezeték nélküli LAN-t/Bluetooth-ot/vezeték nélküli WAN-t használja, végezze el a megfelelő biztonsági beállításokat, mint például az adattitkosítás.

Kezelés és karbantartás

■ Akkumulátor újraprogramozása

- Az akkumulátor újraprogramozása hosszú ideig tarthat az akkumulátor nagy teljesítménye miatt. Ez nem hibás működés.

<“Akkumulátor újraprogramozása” a Windows leállítását követően>

- Teljes töltés: Körülbelül 2,0 óra (Normál hőmérséklet mód)
Körülbelül 3,5 óra (Magas hőmérséklet mód)
- Teljes kimerítés: Körülbelül 3,0 - 4,5 óra (Normál hőmérséklet mód)
Körülbelül 2,0 - 4,0 óra (Magas hőmérséklet mód)

“Akkumulátor újraprogramozása” esetén a Windows leállítása nélkül a töltés/kimerülés több időt vehet igénybe.

■ PC-Diagnostic Utility

Ha úgy indítja el a PC-Diagnostic Utility alkalmazást, hogy nem csatlakoztatta a külső billentyűzetet és külső egeret, kapcsolja ki a számítógépet úgy, hogy megnyomja és nyomva tartja a tápkapcsolót. Ez után csatlakoztassa a külső billentyűzetet és külső egeret a számítógéphez és indítsa újra a PC-Diagnostic Utility alkalmazást.

Karbantartás

Az LCD panel tisztítása

Használja a számítógéphez mellékelt puha ruhát. (További információért lásd “Suggestions About Cleaning the LCD Surface”. →  *Reference Manual* “Screen Input Operation”)

Más részek tisztítása, mint az LCD panel

Törölje le egy puha száraz ruhával, például gézzel. Ha mosószert használ, áztasson egy puha ruhát vízben oldott mosószerbe és csavarja ki rendesen.

FIGYELEM

- Ne használjon benzint, oldószert, vagy ipari alkoholt mert ezek károsíthatják a felületet, elszíneződést, stb okozva. Ne használjon kereskedelemben kapható tisztító- és kozmetizálószeret, mert ezek tartalmazhatnak a felületre káros anyagokat.
- Ne használjon vizet vagy mosószert közvetlenül a számítógépen, mert a folyadék bekerülhet a számítógép belsejébe és hibás működést vagy kárt okozhat.

Szoftverek telepítése

A szoftverek telepítésével a számítógép visszakerül alapértelmezett állapotba. Mikor telepíti a szoftvereket, a merevlemez adatai törlődnek.

Telepítés előtt készítsen biztonsági mentést az adatokról más adathordozóra vagy külső merevlemezre.

FIGYELEM

- Ha a visszaállítási partíció törölve van, nem végezheti el a merevlemez (flash memória) visszaállítását. A visszaállítási partíció ellenőrzésére végezze el a következőket.
 - ① **Windows 8.1**
 1. Húzza el a Kezdő képernyő közepéről a felső szélére, majd érintse hosszan az [Ez a gép] lehetőségen a “Windows Rendszer”-nél.
 2. Az alkalmazás sávon érintse meg a [Kezelés] ponton.**Windows 7**
Érintse meg  (Start) és érintse hosszan a [Számítógép], majd a [Kezelés] pontot.
 - A standard felhasználónak rendszergazdai jelszót kell megadnia.
 - ② Érintse meg a [Lemezkezelés] ponton.

■ Tartalmak és alkalmazások törlése, aztán a Windows újratelepítése

Előkészítés

- Csatlakoztassa a külső billentyűzetet és az egeret.
- Távolítson el minden perifériát.
- Csatlakoztassa az AC adaptert és addig ne távolítsa el, amíg az újratelepítés el nem készült.

Windows 8.1

1 “Tartalmak és alkalmazások törlése, aztán a Windows újratelepítése” végrehajtása.

- ① Jelenítse meg a “Gomb”-ot, és érintse meg  - [Gépház] - [Frissítés és helyreállítás] - [Helyreállítás].
- ② Érintse meg a [Kézdés] lehetőségre a “Tartalon és alkalmazások törlése, aztán a Windows újratelepítése” alatt.
- ③ Érintse meg a [Tovább] elemre.
- ④ Válassza ki az opciót.

- Csak a fájlok eltávolítása

Pár pillanat alatt (körülbelül 20 perc) végrehajthatja a Windows újratelepítését.

- Merevlemez tisztítása

A teljes törléssel a törölt fájlok nem nyerhetők vissza könnyen, és növeli a biztonsági szintet. Ez a folyamat tovább tart (körülbelül 140 percig).

Kövesse a képernyőn lévő utasításokat.

Újratelepítés után a számítógép újraindul.

- Ne szakítsa félbe az újratelepítést, például ne kapcsolja ki a számítógépet, vagy ne végezzen más műveletet. Másképp az újratelepítés nem lesz elérhető mert a Windows nem indul el, vagy az adatok sérülnek.

2 Végezze el az “Üzembe helyezés”, “A Windows telepítése” 6. lépésétől kezdve (→ 9 oldal).

MEGJEGYZÉS

- Lehet, hogy a dátum, idő és időzóna nem helyes. Bizonyosodjon meg azok helyes beállításáról.

3 Hajtsa végre a Windows frissítést.

4 <Csak a TPM-mel rendelkező modelleknél> TPM törlése.

- ① Húzza el a Kezdő képernyő közepétől a felső szélére.
- ② A “Windows Rendszer” alatt érintse meg a [Futtatás] lehetőséget, írja be a [tpm.msc] szöveget és érintse meg az [OK] gombot.
- ③ Érintse meg a [TPM-eszköz törlése] lehetőségre a “Műveletek” alatt a “TPM kezelése a helyi számítógépen” képernyő jobb oldalán.
- ④ Érintse meg a [Újraindítás] lehetőségen a “A TPM biztonsági eszköz kezelése” képernyőn.
A számítógép újraindul.
- ⑤ Ha a “TPM configuration change was requested to ...” megjelenik, nyomja meg **F12**.
- ⑥ Érintse meg az Asztal kockára, majd amikor megjelenik az “A TPM-eszköz készen áll” felirat, érintse meg a [Bezárás]-ra.

Szoftverek telepítése

■ Merevlemez (Flash memória) visszaállítása

Újratelelítheti a vásárláskor előre telepített operációs rendszert (Windows 8.1 vagy Windows 7).

FIGYELEM

- Ha a visszaállítási partíció törölve van, nem végezheti el a merevlemez (flash memória) visszaállítását.

Előkészítés

- Csatlakoztassa a külső billentyűzetet és az egeret.
- Távolítsa el minden perifériát.
- Csatlakoztassa az AC adaptert és addig ne távolítsa el, amíg az újratelepítés el nem készült.

Windows 8.1 Ha a "Tartalmak és alkalmazások törlése, aztán a Windows újratelepítése" módszernél leírt újratelepítés nem sikeres, kövesse az alábbi lépéseket.

1 Indítsa el a Setup Utility alkalmazást.

Windows 8.1

- ① Jelenítse meg a "Gomb"-ot, és érintse meg  - [Gépház] - [Frissítés és helyreállítás] - [Helyreállítás] lehetőséget.
- ② Érintse meg az [Újraindítás] lehetőséget a "Speciális rendszerindítás" pontnál.
- ③ Érintse meg a [Hibaelhárítás] - [Speciális lehetőségek] - [Az UEFI-vezérlőprogram beállításai] - [Újraindítás] lehetőséget.

Windows 7

Kapcsolja be a számítógépet és érintse meg [Click here for Setup] lehetőséget, amely a képernyő bal felső sarkában jelenik meg, miközben a [Panasonic] indítóképernyő megjelenik.

- Ha a [Panasonic] indítóképernyő nem jelenik meg a számítógép indulásakor, nyomja meg többször a  ikont, amíg a Setup Utility képernyő megjelenik.
- Amennyiben jelszót kér, adja meg a felügyelői jelszót.

2 Jegyezze le a Setup Utility tartalmát és érintse kétszer a [Load Default Values] lehetőséget.

A jóváhagyási üzenetnél válassza a [Yes] opciót és nyomja meg a **Enter** gombot.

3 Ellenőrizze az [UEFI Boot] beállítást a Setup Utility alkalmazásban.

Az [UEFI Boot] a következőképp kell legyen beállítva.

Ha Windows 8.1 rendszert használ : [Enabled]

Ha Windows 7 rendszert használ : [Disabled]

4 Érintse meg [Exit] és érintse kétszer [Save Values and Reboot].

A jóváhagyási üzenetnél válassza a [Yes] opciót és nyomja meg a **Enter** gombot.

A számítógép újraindul.

5 Érintse meg a képernyő bal felső sarkát miközben a [Panasonic] indítóképernyő megjelenik.

A Setup Utility elindul.

- Amennyiben jelszót kér, adja meg a felügyelői jelszót.

6 Érintse meg [Exit] és érintse kétszer [Recovery Partition].

Windows 8.1

Kattintson a [Next], majd a [YES] lehetőségen.

Windows 7

Kattintson a [Reinstall Windows] majd a [Next] gombon.

8 Kattintson a [Yes, I agree to the provisions above and wish to continue!] majd a [Next] gombon.

9 Kattintson a [Next] gombra.

Ha a lehetőség megjelenik, válassza ki a beállítást és kattintson a [Next] lehetőségre.

- [Reinstall Windows to the System Disk to factory default.]
Válassza ezt az opciót, ha a Windowst a gyári alapértelmezett beállításokkal akarja telepíteni. Újratelepítés után létrehozhat egy új partíciót. Új partíció létrehozásával kapcsolatban lásd "A partíció-felépítés megváltoztatása" (→ 11 oldal).
- [Reinstall to the OS related partitions.]¹
Válassza ezt a lehetőséget, ha a merevlemez már több partícióra volt osztva és meg akarja tartani a partíció beosztást. Új partíció létrehozásával kapcsolatban lásd "A partíció-felépítés megváltoztatása" (→ 11 oldal).
¹ Ez nem jelenik meg, ha a Windows nem telepíthető a visszaállítási partícióra és a Windows által használható területre.

10 Windows 7 A jóváhagyási üzenetnél válassza a [YES] lehetőséget.

Windows 7

Válasszon nyelvet és operációs rendszert (32bit vagy 64bit), majd kattintson az [OK] gombon.

A jóváhagyási üzenetnél válassza az [OK] opciót.

A visszaállítási folyamat megszakításához kattintson a [CANCEL] gombra, és a  jelre, amely a képernyő jobb felső sarkán jelenik meg.

12 A jóváhagyási üzenetnél válassza a [YES] lehetőséget.

Az újratelepítés elindul a képernyőn lévő utasítások szerint. (Ez eltart körülbelül 20 percet.)

- Ne szakítsa félbe az újratelepítést, például ne kapcsolja ki a számítógépet, vagy ne végezzen más műveletet. Másképp az újratelepítés nem lesz elérhető mert a Windows nem indul el, vagy az adatok sérülnek.

13 Amikor az Ending process megjelenik, kattintson az [OK] gombon, hogy kikapcsolja a számítógépet.**14 Kapcsolja be a számítógépet.**

- Amennyiben jelszót kér, adja meg a felügyelői jelszót.

15 Végezze el az “Üzembe helyezés”, “A Windows telepítése” 6. lépésétől kezdve (→ 9 oldal).**MEGJEGYZÉS**

- **Windows 8.1** Lehet, hogy a dátum, idő és időzóna nem helyes. Bizonyosodjon meg azok helyes beállításáról.

16 Indítsa el a Setup Utility alkalmazást és változtassa meg a szükséges beállításokat.**17 Hajtsa végre a Windows frissítést.****18 **Windows 8.1** <Csak a TPM-mel rendelkező modelleknél> TPM törlése (→ 15 oldal).****■ Recovery Disc (visszaállító lemezt) használata**

Használja a mellékelt visszaállító lemezt újratelepítésre a következő helyzetekben.

- Elfelejtette a rendszergazda-jelszót.
- Az újratelepítés nem fejeződött be. A visszaállítási partíció a merevlemezen (flash memória meghajtó) sérült.
- A visszaállítási partíció törölve lett.
- **Windows 7** <Csak Windows 7 visszafejlesztett modelleknél>
Operációs rendszer váltásához Windows 7-ről Windows 8.1-ra, vagy fordítva.

MEGJEGYZÉS

- **Windows 7** Az operációs rendszer 32-bit 64-bit között vagy fordítva történő megváltoztatásához az operációs rendszer telepítéséhez a visszaállítási partíciót kell használnia. Ezért a visszaállítási partíciónak léteznie kell a merevlemezen, hogy a műveletet végrehajtsa.

Előkészítés

- Készítse elő a következőket:
 - Recovery Disc (→  *Reference Manual* “Recovery Disc Creation Utility”)
 - USB DVD meghajtó (opcionális) (lásd a katalógusokat és más forrásokat az elérhető termékekről szóló információkról)
- Csatlakoztassa a külső billentyűzetet és az egeret.
- Távolítsa el minden perifériát (kivéve az USB DVD meghajtót).
- Csatlakoztassa az AC adaptert és addig ne távolítsa el, amíg az újratelepítés el nem készült.

1 Csatlakoztassa a DVD-meghajtót az USB portba.**2 Indítsa el a Setup Utility alkalmazást.****Windows 8.1**

- ① Jelenítse meg a “Gomb”-ot, és érintse meg  - [Gépház] - [Frissítés és helyreállítás] - [Helyreállítás]. lehetőséget
- ② Érintse meg az [Újraindítás] lehetőségen a “Speciális rendszerindítás” pontnál.
- ③ Érintse meg a [Hibaelhárítás] - [Speciális lehetőségek] - [Az UEFI-vezérlőprogram beállításai] - [Újraindítás] lehetőséget.

Windows 7

Kapcsolja be a számítógépet és érintse meg [Click here for Setup] lehetőséget, amely a képernyő bal felső sarkában jelenik meg, miközben a [Panasonic] indítóképernyő megjelenik.

- Ha a [Panasonic] indítóképernyő nem jelenik meg a számítógép indulásakor, nyomja meg többször a  ikont, amíg a Setup Utility képernyő megjelenik.
- Amennyiben jelszót kér, adja meg a felügyelői jelszót.

3 Jegyezze le a Setup Utility tartalmát, érintse meg [Exit] és érintse kétszer [Load Default Values].

A jóváhagyási üzenetnél válassza a [Yes] opciót és nyomja meg a **Enter** gombot.

4 Ellenőrizze az [UEFI Boot] beállítást a Setup Utility alkalmazásban.

Az [UEFI Boot] a következőképp kell legyen beállítva.

Ha Windows 8.1 visszaállító lemezt használ: [Enabled]

Ha Windows 7 visszaállító lemezt használ: [Disabled]

5 Helyezze be a Recovery Disc lemezt a DVD meghajtóba.**6 Érintse meg [Exit] és érintse kétszer [Save Values and Reboot].**

A jóváhagyási üzenetnél válassza a [Yes] opciót és nyomja meg a **Enter** gombot.

A számítógép újraindul.

- 7 **Érintse meg a képernyő bal felső sarkát miközben a [Panasonic] indítóképernyő megjelenik.**
A Setup Utility elindul.
• Amennyiben jelszót kér, adja meg a felügyelői jelszót.
- 8 **Érintse meg [Exit] és érintse kétszer a DVD meghajtót a [Boot Override] lehetőségnél.**
A számítógép újraindul.
- 9 **Kattintson a [Reinstall Windows] majd a [Next] gombon.**
- 10 **Windows 8.1** A jóváhagyási üzenetnél válassza a [YES] lehetőséget.
- 11 **Kattintson a [Yes, I agree to the provisions above and wish to continue!] majd a [Next] gombon.**

12 **Windows 7**

Kattintson a [Next] elemre.

Ha a lehetőség megjelenik, válassza ki a beállítást és kattintson a [Next] lehetőségre.

- [Reinstall with HDD recovery partition.]
Szabványos visszaállítási módszer.
Használhatja a Visszaállítási partícióról való visszaállítást.
- [Reinstall without HDD recovery partition.]
Növelje a használható HDD méretet.
NEM használhatja a Visszaállítási partícióról való visszaállítást.
Ha ezt az opciót választja, nem tud Visszaállító lemez(eke)t készíteni a visszaállítási művelet után.

FIGYELEM

- Óvatosan válassza a fenti elemeket, mert később ezt nem változtathatja meg.

13 **Kattintson a [Next] gombra.**

Ha a lehetőség megjelenik, válassza ki a beállítást és kattintson a [Next] lehetőségre.

- [Reinstall Windows to the System Disk to factory default.]
Válassza ezt az opciót, ha a Windowst a gyári alapértelmezett beállításokkal akarja telepíteni. Újrategelítés után létrehozhat egy új partíciót. Új partíció létrehozásával kapcsolatban lásd "A partíció-felépítés megváltoztatása" (→ 11 oldal).
- [Reinstall to the OS related partitions.]²
Válassza ezt a lehetőséget, ha a merevlemez már több partícióra osztotta. Új partíció létrehozásával kapcsolatban lásd "A partíció-felépítés megváltoztatása" (→ 11 oldal).
Megtarthatja a partíció struktúrát.

² Ez nem jelenik meg, ha a [Reinstall without HDD recovery partition.] opciót választja, vagy ha a Windows nem telepíthető a visszaállítási partícióra és a Windows által használható területre.

14 **A jóváhagyási üzenetnél válassza a [YES] lehetőséget.**

15 **Windows 7**

Válasszon nyelvet és operációs rendszert (32bit vagy 64bit), majd kattintson az [OK] gombon.

A jóváhagyási üzenetnél válassza az [OK] opciót.

A visszaállítási folyamat megszakításához kattintson a [CANCEL] gombra, és a  jelre, amely a képernyő jobb felső sarkán jelenik meg.

Windows 8.1 / Windows 7

Az újratelepítés elindul a képernyőn lévő utasítások szerint. (Ez eltart körülbelül 30-45 percet. A folyamat tovább eltarthat, a használt DVD egységtől függően.)

- Ne szakítsa meg a telepítést például a számítógép kikapcsolásával.
Másképp az újratelepítés nem lesz elérhető mert a Windows nem indul el, vagy az adatok sérülnek.

16 **Amikor az Ending process képernyő megjelenik, vegye ki a Recovery Disc lemezt és távolítsa el a DVD meghajtót, majd kattintson az [OK] gombra.**

Kövesse a képernyőn lévő utasításokat.

Egyes modelleknél ez körülbelül 40 percig tart.

17 **Végezze el az "Üzembe helyezés", "A Windows telepítése" 6. lépésétől kezdve (→ 9 oldal).**

MEGJEGYZÉS

- **Windows 8.1** Lehet, hogy a dátum, idő és időzóna nem helyes. Bizonyosodjon meg azok helyes beállításáról.

18 **Indítsa el a Setup Utility alkalmazást és változtassa meg a szükséges beállításokat.**

19 **Hajtsa végre a Windows frissítést.**

20 **Windows 8.1** <Csak a TPM-mel rendelkező modelleknél> TPM törlése (→ 15 oldal).

Hibaelhárítás (Alapvető)





Kövesse az alábbi útmutatásokat ha valamilyen problémát észlel. Ugyanakkor részletes hibaelhárítási útmutatót tartalmaz a "Reference Manual". Szoftveres probléma esetén forduljon a szoftver használati útmutatásához. Ha a probléma továbbra is fennáll, vegye fel a kapcsolatot a Panasonic Műszaki támogatásával. Ellenőrizheti a számítógép állapotát a PC Information Viewer segítségével (→  Reference Manual "Checking the Computer's Usage Status").

■ Indítás



<p>A számítógép nem indul. A tápellátást jelző vagy az akkumulátor jelző nem világít.</p>	<ul style="list-style-type: none"> ● Csatlakoztassa az AC adaptert. ● Helyezzen be egy teljesen feltöltött akkumulátort. ● Távolítsa el az akkumulátort és az AC adaptert, majd csatlakoztassa újra. ● Ha az AC adapter és az akkumulátor helyesen van behelyezve, de az akkumulátor jelző nem világít, előfordulhat, hogy az AC adapter védelmi funkciója működésbe lépett. Húzza ki az AC kábelt, várjon három percet vagy többet és csatlakoztassa újra az AC kábelt. ● Ha az USB-porthoz eszköz csatlakozik, húzza ki az eszközt, vagy állítsa az [USB Port] vagy a [Legacy USB Support] beállítást [Disabled] értékre a Setup Utility [Advanced] menüjében. ● Ha az eszköz az ExpressCard nyílásban van, húzza ki az eszközt, vagy állítsa az [ExpressCard Slot] beállítást [Disabled] értékre a Setup Utility alkalmazás [Advanced] menüjében. ● Ellenőrizze az [UEFI Boot] beállítást a Setup Utility alkalmazásban. Az [UEFI Boot] beállítás Windows 8.1 [Enabled] / Windows 7 [Disabled].
<p>A tápellátás működik, de a "Warming up the system" üzenet jelenik meg.</p>	<ul style="list-style-type: none"> ● A számítógép bemelegszik, mielőtt elindulna. Várja meg, amíg a számítógép elindul (akár 30 perc is lehet). Ha a "Cannot warm up the system" üzenet jelenik meg, a számítógép nem tud bemelegedni és nem fog elindulni. Ebben az esetben kapcsolja ki a számítógépet, hagyja 5 °C -nál magasabb helyen legalább egy óra hosszat, majd kapcsolja be újra.
<p>Nem lehet bekapcsolni a számítógépet. A számítógép nem éled fel az alvási állapotból. (A tápellátást jelző zölden villog gyorsan.)</p>	<ul style="list-style-type: none"> ● Hagyja a számítógépet 5 °C-nál melegebb helyen legalább 1 órát, majd kapcsolja be újra.
<p>RAM modul hozzáadása vagy cseréje után a tápellátás be van kapcsolva, de a képernyőn nem jelenik meg semmi.</p>	<ul style="list-style-type: none"> ● Kapcsolja ki a számítógépet, távolítsa el a RAM modulokat és ellenőrizze, hogy a RAM modul megfelel a javasolt moduloknak. Ha a RAM modul megfelel az előírásoknak, helyezze vissza ezeket.
<p>Időbe telik amíg a tápellátás jelző felgyúl.</p>	<ul style="list-style-type: none"> ● Ha az akkumulátor behelyezése után azonnal megnyomja a tápkapcsolót és az AC adapter nincs csatlakoztatva, beletelhet akár öt másodperbe is, amíg a tápellátás jelző felgyúl és a számítógép bekapcsol. Ennek oka, hogy a számítógép ellenőrzi a maradék akkumulátor töltést; ez nem hibás működés.
<p>Elfelejtettem a jelszót.</p>	<ul style="list-style-type: none"> ● Adminisztrátori vagy felhasználói jelszó: Vegye fel a kapcsolatot a Panasonic műszaki ügyfélszolgálatával. ● Adminisztrátori jelszó: <ul style="list-style-type: none"> • Ha rendelkezik jelszó-visszaállító lemezzel, visszaállíthatja az adminisztrátori jelszót. Helyezze be a lemezt, írjon be egy rossz jelszót, majd kövesse a képernyőn megjelenő utasításokat, és állítsa be az új jelszót. • Ha nincs jelszó-visszaállító lemeze, telepítse újra (→ 15. oldal) és állítsa be a Windowst, majd állítson be egy új jelszót.
<p>"Remove disks or other media. Press any key to restart" vagy hasonló üzenet jelenik meg.</p>	<ul style="list-style-type: none"> ● Hajlékonylemez van a meghajtóban, vagy USB memória van csatlakoztatva, amely nem tartalmaz rendszerindító információkat. Távolítsa el a hajlékonylemezt és USB memóriát, csatlakoztasson egy külső billentyűzetet és nyomjon meg egy gombot. ● Ha az USB-porthoz eszköz csatlakozik, húzza ki az eszközt, vagy állítsa az [USB Port] vagy a [Legacy USB Support] beállítást [Disabled] értékre a Setup Utility [Advanced] menüjében. ● Ha az eszköz az ExpressCard nyílásban van, húzza ki az eszközt, vagy állítsa az [ExpressCard Slot] beállítást [Disabled] értékre a Setup Utility alkalmazás [Advanced] menüjében. ● <Csak ExpressCard nyílással rendelkező modellnél> Ha a probléma a lemez eltávolítása után is fennáll, lehetséges, hogy a merevlemez meghibásodott. Vegye fel a kapcsolatot a Panasonic műszaki ügyfélszolgálatával.

Hibaelhárítás (Alapvető)

■ Indítás

<p>A Windows indulása és működése lassú.</p>	<ul style="list-style-type: none"> ● Indítsa el a Setup Utility (→  <i>Reference Manual</i> "Setup Utility") alkalmazást, hogy visszatérjen a Setup Utility beállítás alapértelmezett értékeire (jelszavakat kivéve). Indítsa el a Setup Utility alkalmazást, és végezze el újra a beállításokat. (Ne felejtse el, hogy az alkalmazástól függ a feldolgozási sebesség, ezért lehet, hogy ez az eljárás nem gyorsítja a Windowst.) ● Ha vásárlás után memóriarezidens szoftvert telepített, kapcsolja ki.
<p>A dátum és az idő helytelen.</p>	<ul style="list-style-type: none"> ● Adja meg a helyes adatokat. <ol style="list-style-type: none"> ① Nyissa meg a Vezérlőpultot. <p>Windows 8.1 Húzza el a Kezdő képernyő közepe felől a felső szélére, majd érintse meg a [Vezérlőpult] lehetőséget a "Windows rendszer"-nél.</p> <p>Windows 7 Érintse meg az  (Start) - [Vezérlőpult]-ot.</p> ② Érintse meg az [Óra, nyelv és terület] - [Dátum és idő] lehetőséget. ● Ha a probléma továbbra is fennáll, lehetséges, hogy a belső óra elemét ki kell cserélni. Vegye fel a kapcsolatot a Panasonic műszaki ügyfélszolgálatával. ● Ha a számítógép LAN-hoz csatlakozik, ellenőrizze a szerver dátumát és idejét. ● A 2100 A.D. és az ezután következő éveket nem ismeri fel helyesen ez a számítógép.
<p>Megjelenik a [Executing Battery Recalibration] képernyő.</p>	<ul style="list-style-type: none"> ● Az akkumulátor újrakalibrálása meg lett szakítva azelőtt, hogy a legutóbb a Windows leállította volna magát. A Windows elindításához kapcsolja ki a számítógépet a tápkapcsolóval, majd kapcsolja be.
<p>Az [Enter Password] párbeszédablak nem jelenik meg, miután visszatér az alvási / hibernált állapotból.</p>	<ul style="list-style-type: none"> ● Válassza a Setup Utility [Security] menüjében a [Password On Resume] tételénél az [Enabled] lehetőséget (→  <i>Reference Manual</i> "Setup Utility"). ● A Windows jelszó használható a Setup Utility alkalmazásban beállított jelszó helyett. <ol style="list-style-type: none"> ① Adjon meg egy jelszót. <p>Windows 8.1</p> <ol style="list-style-type: none"> 1. Jelenítse meg a "Gomb"-ot és érintse meg  - [Gépház] - [Fiókok] lehetőségre. 2. Érintse meg a [Bejelentkezési lehetőségek]-et, érintse meg a [Hozzáad] gombot a "Jelszó" alatt. <p>Windows 7</p> <ol style="list-style-type: none"> 1. Érintse meg az  (Start) - [Vezérlőpult]-ot. 2. Érintse meg [Felhasználói fiókok és családbiztonság] - [Felhasználói fiókok hozzáadása vagy eltávolítása] lehetőséget. ② Állítsa be a következőket. <p>Windows 8.1</p> <ol style="list-style-type: none"> 1. Nyissa meg a Vezérlőpultot, érintse meg a [Rendszer és biztonság] - [Energiagazdálkodási lehetőségek] - [Jelszókéres ébresztéskor] lehetőséget. 2. Jelölje be a [Kötelező a jelszó]. lehetőséget. <p>Windows 7</p> <ol style="list-style-type: none"> 1. Érintse meg [Vezérlőpult] - [Rendszer és biztonság] - [Energiagazdálkodási lehetőségek] - [Jelszó megkövetelése a számítógép felébredéséhez] lehetőségekre, és jelölje be a [Kötelező a jelszó] funkciót.
<p>Nem lehet folytatni.</p>	<ul style="list-style-type: none"> ● Hiba léphet fel, amikor a számítógép automatikusan belép az alvó vagy hibernálás üzemmódba, amíg a képernyővédő aktív. Ebben az esetben kapcsolja ki, vagy módosítsa a képernyővédőt.

■ Indítás

<p>Más indítási probléma.</p>	<ul style="list-style-type: none"> ● Indítsa el a Setup Utility (→  Reference Manual "Setup Utility") alkalmazást, hogy visszatérjen a Setup Utility beállítás alapértelmezett értékeire (jelszavakat kivéve). Indítsa el a Setup Utility alkalmazást, és végezze el újra a beállításokat. ● Távolítsa el az összes perifériát. ● Nézze meg, hogy nem volt-e lemezhiba. <ol style="list-style-type: none"> ① Távolítsa el az összes perifériát beleértve a külső kijelzőt is. ② Windows 8.1 Húzza el a Kezdő képernyő közepéről a felső szélére, majd érintse hosszan az [Ez a gép] lehetőséget a "Windows rendszer"-nél. Windows 7 Érintse meg  (Start) - [Számítógép] pontot. ③ Windows 8.1 Érintse hosszan [Windows (C:)], és érintse meg a [Tulajdonságok] pontot. Windows 7 Érintse hosszan [Helyi lemez (C:)], és érintse meg a [Tulajdonságok] pontot. ④ Windows 8.1 Érintse meg az [Eszközök] - [Ellenőrzés] gombot. Windows 7 Érintse meg az [Eszközök] - [Ellenőrzés...] gombot. <ul style="list-style-type: none"> • A standard felhasználónak rendszergazdai jelszót kell megadnia. ⑤ Kövesse a képernyőn lévő utasításokat. ● Windows 7 Indítsa a számítógépet csökkentett üzemmódban majd ellenőrizze a hibajelentéseket. Amikor a [Panasonic] rendszerindító képernyő eltűnik^{*1} az induláskor, nyomja le és tartsa lenyomva a F8 gombot addig, amíg a Windows helyreállítási beállítások menüje meg nem jelenik. Válassza a Csökkentett módot, és nyomja meg az Enter billentyűt. <p>^{*1} Ha a [Password on boot] beállítás értéke [Enabled] vagy [Auto] a Setup Utility alkalmazás [Security] menüjében, akkor az [Enter Password] jelszóbekérő jelenik meg a [Panasonic] rendszerindító képernyő eltűnése után. Ahogy beírta a jelszót és megnyomta az Enter gombot, nyomja meg és tartsa lenyomva a F8 gombot.</p>
-------------------------------	--

■ Jelszóbeírás

<p>Nem sikerül bejelentkezni a Windowsba. ("Helytelen a felhasználónév vagy a jelszó." jelenik meg.)</p>	<ul style="list-style-type: none"> ● A felhasználói név (fióknév) "@"-t tartalmaz. <ul style="list-style-type: none"> - Ha van másik felhasználói név: Lépjen be a Windowsba másik felhasználói fiókkal, és törölje a "@"-t tartalmazó fiókot. Utána hozzon létre egy új fiókot. - Ha nincs másik felhasználói név: Újra kell telepíteni a Windows-t (→ 15. oldal).
--	---

■ Kikapcsolás

<p>A Windows nem állítja le magát.</p>	<ul style="list-style-type: none"> ● Távolítsa le az USB- eszközt és a ExpressCard-ot. ● Várjon egy vagy két percig. Ez nem meghibásodás.
--	---

■ Kijelző

<p>Nincs kijelzés.</p>	<ul style="list-style-type: none"> ● <Csak a VGA porttal rendelkező modellnél> Külső kijelző van kiválasztva. Változtassa meg a kijelző kimeneti helyét. ● <Csak a VGA porttal rendelkező modellnél> Külső kijelző használatakor, <ul style="list-style-type: none"> • Ellenőrizze a kábel csatlakoztatását. • Kapcsolja be a kijelzőt. • Ellenőrizze a külső kijelző beállításait. ● A kijelzőt kikapcsolta az energiamegtakarító funkció. Folytatáshoz érintse meg a képernyőt. ● A számítógép alvó vagy hibernáló üzemmódra váltott. A folytatáshoz, nyomja meg a tápellátás- kapcsolót.
<p>A képernyő sötét.</p>	<ul style="list-style-type: none"> ● A képernyő sötétebb, ha az AC adapter nincs csatlakoztatva. Állítsa a képernyő fényerejét a Dashboard for Panasonic PC segítségével. Ha növeli a fényerőt, az akkumulátor gyorsabban lemerül. Külön-külön meghatározhatja a fényerőt, ha az AC adapter csatlakoztatva van, és arra az esetre is ha nincs.

Hibaelhárítás (Alapvető)

■ Kijelző

A képernyő zavaros.	<ul style="list-style-type: none">● A megjelenített színek számának és felbontásának megváltoztatása hatással van a kijelzésre. Indítsa újra a számítógépet.● A külső kijelző csatlakoztatása/ eltávolítása hatással lehet a képernyőre. Indítsa újra a számítógépet.● A visszatérés alvási vagy hibernáló állapotból befolyásolhatja a külső kijelzőt. Indítsa újra a számítógépet.
<Csak a VGA porttal rendelkező modellnél> Egyidejű megjelenítés esetén az egyik képernyő zavarossá válik.	<ul style="list-style-type: none">● Ha a Kiterjesztett Asztal funkciót használja, ugyanazt a színmélységet használja a külső kijelzőn is, mint az LCD-nél. Ha továbbra is problémája akad, próbálja megváltoztatni a kijelzőt. ① Érintse hosszan az asztalt, majd érintse meg [Grafikus tulajdonságok...]● Az Egyidejű megjelenítés nem használható addig, amíg a Windows el nem indult teljesen (a Setup Utility alkalmazás stb. közben).
<Csak a VGA porttal rendelkező modellnél> A külső kijelző nem működik normálisan.	<ul style="list-style-type: none">● Ha a külső kijelzőnek nincs energiatakarékos funkciója, lehetséges, hogy nem működik normálisan, amikor a számítógép energiatakarékos üzemmódba lép. Kapcsolja ki a külső kijelzőt.



■ Érintőképernyő

A kurzor nem működik.	<ul style="list-style-type: none">● Ha külső egeret használ, csatlakoztassa megfelelően.● Indítsa újra a számítógépet a külső billentyűzettel.● Ha a számítógép nem reagál a billentyűparancsokra, olvassa el a "Nincs válasz" problémát (→ alább).
Nem lehet használni az érintőképernyőt.	<ul style="list-style-type: none">● Állítsa a [Touchscreen Mode] beállítást [Auto] vagy [Tablet Mode] értékre a Setup Utility alkalmazás [Main] menüjében.
A tartozék érintőceruza segítségével nem lehet a helyes pozícióra mutatni.	<ul style="list-style-type: none">● Végezze el az érintőképernyő kalibrálását. (→  Reference Manual "Screen Input Operation")

■ Képernyős dokumentum

Windows 7 A dokumentum PDF formátuma nem jelenik meg.	<ul style="list-style-type: none">● Telepítse az Adobe Readert. ① Lépjen be a Windowsba mint rendszergazda. ② Érintse meg a  (Start) gombot és írja be "c:\util\reader\Pinstall.bat" a [Keresés programokban és fájlokban] mezőbe és nyomja meg az Enter gombot. ③ Frissítse az Adobe Reader alkalmazást a legújabb verzióra. Ha a számítógépe csatlakoztatva van az internetre, indítsa el az Acrobat Reader alkalmazást és kattintson a [Help] - [Check for Updates...] lehetőségre.
---	--

■ Egyéb

Nincs válasz.	<ul style="list-style-type: none">● Nyomja meg a  gombot a Feladatkezelő megnyitásához és zárja be azt az alkalmazást amelyik nem válaszol.● Egy beviteli ablak (pl. egy jelszó beviteli ablak az indításkor) lehet egy másik ablak mögött. Ellenőrzéshez nyomja meg az Alt+Tab kombinációt.● Nyomja meg a tápellátás-kapcsolót legalább négy másodpercig a számítógép kikapcsolásához, majd nyomja meg újra a bekapcsolásához. Ha az alkalmazás nem működik megfelelően, távolítsa el, majd telepítse újra a programot. Az eltávolításhoz, ① Nyissa meg a Vezérlőpultot. Windows 8.1 Húzza el a Kezdő képernyő közepéről a felső szélére, majd érintse meg a [Vezérlőpult] lehetőséget a "Windows Rendszer"-nél. Windows 7 Érintse meg az  (Start) - [Vezérlőpult]-ot. ② Érintse meg [Programok] - [Program eltávolítása] lehetőséget.
---------------	--

LIMITED USE LICENSE AGREEMENT

THE SOFTWARE PROGRAM(S) (“PROGRAMS”) FURNISHED WITH THIS PANASONIC PRODUCT (“PRODUCT”) ARE LICENSED ONLY TO THE END-USER (“YOU”), AND MAY BE USED BY YOU ONLY IN ACCORDANCE WITH THE LICENSE TERMS DESCRIBED BELOW. YOUR USE OF THE PROGRAMS SHALL BE CONCLUSIVELY DEEMED TO CONSTITUTE YOUR ACCEPTANCE OF THE TERMS OF THIS LICENSE.

Panasonic Corporation has developed or otherwise obtained the Programs and hereby licenses their use to you. You assume sole responsibility for the selection of the Product (including the associated Programs) to achieve your intended results, and for the installation, use and results obtained therefrom.

LICENSE

- A. Panasonic Corporation hereby grants you a personal, non-transferable and non-exclusive right and license to use the Programs in accordance with the terms and conditions stated in this Agreement. You acknowledge that you are receiving only a LIMITED LICENSE TO USE the Programs and related documentation and that you shall obtain no title, ownership nor any other rights in or to the Programs and related documentation nor in or to the algorithms, concepts, designs and ideas represented by or incorporated in the Programs and related documentation, all of which title, ownership and rights shall remain with Panasonic Corporation or its suppliers.
- B. You may use the Programs only on the single Product which was accompanied by the Programs.
- C. You and your employees and agents are required to protect the confidentiality of the Programs. You may not distribute or otherwise make the Programs or related documentation available to any third party, by time-sharing or otherwise, without the prior written consent of Panasonic Corporation.
- D. You may not copy or reproduce, or permit to be copied or reproduced, the Programs or related documentation for any purpose, except that you may make one (1) copy of the Programs for backup purposes only in support of your use of the Programs on the single Product which was accompanied by the Programs. You shall not modify, or attempt to modify, the Programs.
- E. You may transfer the Programs and license them to another party only in connection with your transfer of the single Product which was accompanied by the Programs to such other party. At the time of such a transfer, you must also transfer all copies, whether in printed or machine readable form, of every Program, and the related documentation, to the same party or destroy any such copies not so transferred.
- F. You may not remove any copyright, trademark or other notice or product identification from the Programs and you must reproduce and include any such notice or product identification on any copy of any Program.

YOU MAY NOT REVERSE ASSEMBLE, REVERSE COMPILE, OR MECHANICALLY OR ELECTRONICALLY TRACE THE PROGRAMS, OR ANY COPY THEREOF, IN WHOLE OR IN PART.

YOU MAY NOT USE, COPY, MODIFY, ALTER, OR TRANSFER THE PROGRAMS OR ANY COPY THEREOF, IN WHOLE OR IN PART, EXCEPT AS EXPRESSLY PROVIDED IN THE LICENSE.

IF YOU TRANSFER POSSESSION OF ANY COPY OF ANY PROGRAM TO ANOTHER PARTY, EXCEPT AS PERMITTED IN PARAGRAPH E ABOVE, YOUR LICENSE IS AUTOMATICALLY TERMINATED.

TERM

This license is effective only for so long as you own or lease the Product, unless earlier terminated. You may terminate this license at any time by destroying, at your expense, the Programs and related documentation together with all copies thereof in any form. This license will also terminate effective immediately upon occurrence of the conditions thereof set forth elsewhere in this Agreement, or if you fail to comply with any term or condition contained herein. Upon any such termination, you agree to destroy, at your expense, the Programs and related documentation together with all copies thereof in any form.

YOU ACKNOWLEDGE THAT YOU HAVE READ THIS AGREEMENT, UNDERSTAND IT AND AGREE TO BE BOUND BY ITS TERMS AND CONDITIONS. YOU FURTHER AGREE THAT IT IS THE COMPLETE AND EXCLUSIVE STATEMENT OF THE AGREEMENT BETWEEN US, WHICH SUPERSEDES ANY PROPOSAL OR PRIOR AGREEMENT, ORAL OR WRITTEN, AND ANY OTHER COMMUNICATIONS BETWEEN US, RELATING TO THE SUBJECT MATTER OF THIS AGREEMENT.

KORLÁTOZOTT FELHASZNÁLÁSI LICENCszerződés

EZEN PANASONIC TERMÉKHEZ ("TERMÉK") MELLÉKELT SZOTVER PROGRAM(OK) ("PROGRAMOK") CSAK A VÉGFELHASZNÁLÓ ("ÖN") SZÁMÁRA VANNAK LICENCELVE, ÉS CSAK ÖN HASZNÁLHATJA ŐKET AZ ALÁBB ISMERTETETT LICENCFELTÉTELEKKEL ÖSSZHANGBAN. A PROGRAMOK HASZNÁLATA AZT BIZONYÍTJA, HOGY ELFOGADTA EZEN LICENC FELTÉTELEIT.

A Panasonic Corporation kifejlesztette, vagy más módon jutott a Programok tulajdonába és ezek használatát ezennel licencezi Önnek. Ön kizárólagos felelősséget vállal a Termék (a hozzátartozó Programokkal együtt) kiválasztásáért, hogy elérje a kívánt eredményeket, valamint a telepítésért és az ebből adódó eredményekért.

LICENC

- A. Az Panasonic Corporation ezennel megadja önnek a személyes, át nem ruházható, nem kizárólagos jogot és licencet a Programok használatára az ebben a MEGÁLLAPODÁSBAN meghatározott feltételekkel és kikötésekkel. Ön tudomásul veszi, hogy csak KORLÁTOZOTT FELHASZNÁLÁSI LICENCET kap a Programokhoz és a kapcsolódó dokumentációhoz, és nem kap birtokosi, tulajdoni vagy bármilyen más jogot a Programokhoz és a kapcsolódó dokumentációhoz, sem az algoritmusokhoz, a koncepcióhoz, a kialakításához és ötletekhez, melyeket a Programok és a kapcsolódó dokumentáció képvisel vagy tartalmaz, minden birtok- és tulajdonjog megmarad a Panasonic Corporation vagy annak szállítójánál.
- B. A Programokat csak azon az egy Terméken használhatja, melyhez a Programot mellékeltek.
- C. Önnek, alkalmazottainak és ügynökeinek védeniük kell a Programok titkosságát. Nem terjesztheti, és nem teheti elérhetővé a Programokat és a kapcsolódó dokumentációkat harmadik fél számára, időosztással vagy más módon, az Panasonic Corporation előzetes írásos engedélye nélkül.
- D. A Programokat és a kapcsolódó dokumentációt nem másolhatja vagy reprodukálhatja, és nem engedélyezheti a másolást vagy a reprodukciót semmilyen célból, kivéve ha egy (1) másolatot készít a Programokról biztonsági mentési célból, hogy támogassa a Programok használatát azon az egyetlen terméken, melyekhez a Programokat mellékeltek. Nem módosíthatja, és nem próbálhatja meg módosítani a Programokat.
- E. A Programokat és a licencet csak akkor ruházhatja át, ha ugyanannak a félnek azt az egyetlen Terméket is átruházza, amelyhez a Programokat mellékeltek. Az átruházáskor át kell adnia minden Program és a hozzá kapcsolódó dokumentáció összes másolatát, akár nyomtatott akár gép által olvasható formában van, ugyanannak a félnek, vagy meg kell semmisítenie az át nem adott másolatokat.
- F. Nem távolíthatja el a szerzői jogi, a védjegyre vonatkozó vagy más közlést vagy a termék azonosítóját a Programokból, valamint reprodukálnia és mellékelnie kell ezeket a közléseket és a termék azonosítóját a Program minden másolatában.

NEM FORDÍTHATJA, FEJTHETI VISSZA, ÉS MECHANIKUSAN VAGY ELEKTRONIKUSAN NEM KÖVETHETI NYOMON A PROGRAMOKAT VAGY AZOK BÁRMILYEN MÁSOLATÁT EGÉSZÉBEN VAGY RÉSZBEN.

NEM HASZNÁLHATJA, MÁSOLHATJA, MÓDOSÍTHATJA, VÁLTOZTATHATJA VAGY RUHÁZHATJA ÁT A PROGRAMOKAT VAGY BÁRMILYEN MÁSOLATUKAT EGÉSZÉBEN VAGY RÉSZBEN, KIVÉVE A LICENCBEN KIFEJEZETTEN RENDELKEZETT MÓDON.

A BÁRMELYIK PROGRAM BÁRMILYEN MÁSOLATÁNAK TULAJDONJOGÁT ÁTADJA HARMADIK FÉLNEK, A LICENCE AUTOMATIKUSAN MEGSZŰNIK, KIVÉVE HA A FENTI E. PARAGRAFUS SZERINT JÁR EL.

HATÁLY

Ez a licenc csak addig hatályos, amíg a tulajdonában van vagy lízingeli a Terméket, kivéve ha korábban megszűnt. Megszűntetheti ezt a licencet bármikor, ha saját költségén megsemmisíti a Programokat és a kapcsolódó dokumentációt valamint azok összes másolatát minden formában. A licenc hatálya szintén azonnal megszűnik, ha ebben a Megállapodásban közétett feltételek bekövetkeznek, vagy ha ön nem felel meg bármilyen kikötésnek vagy feltételnek, mely e helyen olvasható. Bármilyen efféle megszűnés esetén vállalja, hogy saját költségén megsemmisíti a Programokat és a kapcsolódó dokumentációt valamint azok összes másolatát minden formában.

ÖN ELISMERI, HOGY ELOLVASTA EZT A MEGÁLLAPODÁS, MEGÉRTETTE AZT, ÉS EGYETÉRT AZZAL, HOGY A FELTÉTELEK ÉS KIKÖTÉSEK HATÁRAIT BETARTJA. TOVÁBBÁ EGYETÉRT AZZAL, HOGY EZ A TELJES ÉS KIZÁRÓLAGOS MEGÁLLAPODÁS KÖZÖTTÜNK, AMELY HATÁLYTALANÍT MINDEN JAVASLATOT ÉS KORÁBBI MEGÁLLAPODÁS, LEGYEN AZ SZÓBELI VAGY ÍRÁSBELI, ÉS MINDEN MÁS KOMMUNIKÁCIÓT KÖZÖTTÜNK, AMELY EZEN MEGÁLLAPODÁS TÁRGYÁT KÉPEZI.

Műszaki adatok

Ezen az oldalon az alapmodell műszaki adatai találhatóak. A modellszám eltér a konfigurációtól függően.

- A modellszám ellenőrzéséhez:
Nézze meg a számítógép alját, vagy a dobozt, amelyben a számítógép volt vásárláskor.
- A processzor-sebesség, a memóriaméret és a merevlemez meghajtó méretének ellenőrzéséhez:
Futtassa a Setup Utility (→  *Reference Manual* "Setup Utility") alkalmazást és válassza az [Information] menüt.
[Processor Speed]: processzor-sebesség, [Memory Size]: memóriaméret, [Hard Disk]: merevlemez meghajtó mérete

■ Fő műszaki adatok

Modell sz.	CF-D1GS sorozat	
Processzor/Másodlagos gyorsítótár	Intel® Core™ i5-3340M processzor (3 MB ^{*1} gyorsító, akár 3,40 GHz Intel® Turbo Boost technológiával)	
Lapkakészlet	Mobile Intel® 7 QM77 Express lapkakészlet	
Video vezérlő	Intel® HD Graphics 4000 (Beépített processzor)	
Memória ^{*2}	4 GB ^{*1} , DDR3L SDRAM (8 GB ^{*1} Max.)	
Videó memória ^{*3}	Windows 8.1 UMA 1 792 MB ^{*1} Max. Windows 7 UMA <32-bit> 1 416 MB ^{*1} Max., <64-bit> 1 696 MB ^{*1} Max.	
Merevlemez meghajtó	Merevlemez meghajtó 500 GB ^{*4} (Serial ATA) Windows 8.1 Kb. 15 GB ^{*45} merevlemez-visszaállító eszközöket tartalmazó partíció. (A felhasználók nem használhatják ezt a partíciót.) Kb. 1 GB ^{*45} használatos rendszereszközök tárolására mint partíció. (A felhasználók nem használhatják ezt a partíciót.) Windows 7 Kb. 50 GB ^{*45} merevlemez-visszaállító eszközöket tartalmazó partíció. (A felhasználók nem használhatják ezt a partíciót.) Kb. 300 MB ^{*45} használatos rendszereszközök tárolására mint partíció. (A felhasználók nem használhatják ezt a partíciót.)	
Kijelzési módszer	13,3 típusú érintőképernyő (TFT) (1366 × 768 képpont) (16:9)	
Belső LCD	65 536 / 16 777 216 szín (800 × 600 képpont (Windows 7) / 1024 × 768 képpont / 1280 × 720 képpont / 1280 × 768 képpont / 1360 × 768 képpont / 1366 × 768 képpont) ^{*6}	
Külső kijelző ^{*7}	65 536 / 16 777 216 szín (800 × 600 képpont (Windows 7) / 1024 × 768 képpont / 1280 × 768 képpont / 1366 × 768 képpont / 1600 × 1200 képpont / 1920 × 1080 képpont / 1920 × 1200 képpont)	
Érintőképernyő	Rezisztív Körpolarizált	
Vezeték nélküli LAN	Intel® Centrino® Advanced - N 6235 (→ 26. oldal)	
Bluetooth ^{*8}	→ 26. oldal	
Vezeték nélküli WAN ^{*9}	Felszerelt	
LAN	IEEE 802.3 10Base-T / IEEE 802.3u 100BASE-TX / IEEE 802.3ab 1000BASE-T (Második LAN ^{*10} : IEEE 802.3 10BASE-T, IEEE 802.3u 100BASE-TX)	
Hang	WAVE és MIDI lejátszás, Intel® High Definition Audio alrendszer támogatás	
Biztonsági csipp	TPM (TCG V1.2 megfelelés) ^{*11}	
Kártyanyílások	PC Card nyílás ^{*12}	× 1, Type I vagy Type II, megengedett feszültség 3,3 V: 400 mA, 5 V: 400 mA
	ExpressCard nyílás	× 1, ExpressCard/34 vagy ExpressCard/54
	SD Memóriakártya nyílás ^{*13}	× 1
	Contact Smart Card nyílás ^{*14}	× 1
	SIM kártya nyílás ^{*9}	× 1
RAM modul nyílás	× 2, DDR3L SDRAM, 204 érintkező, 1,35 V, SO-DIMM, PC3L-10600 megfelelés	
Interfész	USB2.0 Portok ^{*15} × 2 vagy × 3 ^{*16} / USB3.0 Port × 1 / Soros port (Dsub 9-érintkezős apa) ^{*17} / LAN port (RJ-45) × 1 vagy × 2 ^{*10} / VGA port (mini Dsub 15-érintkező anya) ^{*18} / Mikrofon csatlakozó (mini jack, 3,5 DIA) / Fejhallgató csatlakozó (mini jack, 3,5 DIA, impedancia 32 Ω, kimeneti teljesítmény 4 mW × 2, sztereó) / Bővítő busz csatlakozó (dedikált 100-érintkező anya) / Erősített USB2.0 port ^{*15*19}	
Mutató eszköz	Érintőképernyő	
Gomb	Biztonság, alkalmazás × 3, funkció, A0	
Hátulsó kamera ^{*20}	1280 x 720 pont, 30 fps (videó) 2592 x 1944 pont (állókép)	
Tápegység	AC adapter vagy akkumulátor	
AC Adapter ^{*21}	Bemenet: 100 V - 240 V AC, 50 Hz/60 Hz, kimenet: 15,6 V DC, 7,05 A	

Műszaki adatok

■ Fő műszaki adatok

Modell sz.	CF-D1GS sorozat		
Akkumulátor	Li-ion 10,8 V, jellemző 6 200 mAh / Legalább 5 800 mAh		
Működési idő ^{*22}	Kb. 9 óra (Normál hőmérséklet mód)		
	Kb. 7,0 óra (Magas hőmérséklet mód)		
Töltési idő ^{*23}	Kb. 2 óra (Normál hőmérséklet mód : ha a számítógép kikapcsolt állapotban)		
	Kb. 2,5 óra (Normál hőmérséklet mód : ha a számítógép bekapcsolt állapotban)		
	Kb. 3,5 óra (Magas hőmérséklet mód)		
Fogyasztás ^{*24}	Kb. 45 W ^{*25} / Kb. 100 W (a legnagyobb ha bekapcsolt állapotban töltődik)		
Fizikai méretek (Sz × Mé × Ma) (a kézpánt nélkül)	Kb. 349 mm × 244 mm × 46 mm		
Súly (a kézpánttal együtt)	Kb. 2,25 kg		
Környezet	Működési	Hőmérséklet	-10 °C - 50 °C (IEC60068-2-1, 2) ^{*26}
		Nedvesség	30 % - 80 % relatív páratartalom (kondenzálás nélkül)
	Tárolás	Hőmérséklet	-20 °C - 60 °C
		Nedvesség	30 % - 90 % relatív páratartalom (kondenzálás nélkül)

■ Szoftver

Alap operációs rendszer	Windows® 8.1 Pro 64-bit
Telepített operációs rendszer ^{*27}	<p>Windows 8.1</p> <p>Windows® 8.1 Pro 64-bit</p> <p>Windows 7</p> <p><Csak a Windows 7 visszafejlesztett modellnél></p> <p>Windows® 7 Professional 32-bit Service Pack 1^{*28} / Windows® 7 Professional 64-bit Service Pack 1^{*28}</p>
Előretelepített szoftver ^{*27}	<p>Adobe Reader, PC Information Viewer, Intel® PROSet/Wireless Software, Battery Recalibration Utility, Infineon TPM Professional Package^{*11*29}, Camera Utility^{*20}, Camera Light Switch Utility^{*20}, Dashboard for Panasonic PC, Display Rotation Tool, Tablet Button Manager, Manual Selector, Power Plan Extension Utility, Hand Writing Utility, Recovery Disc Creation Utility, Microsoft Office Trial^{*30}</p> <p>Windows 8.1</p> <p>Wireless Toolbox, Camera for Panasonic PC, Intel® PROSet/Wireless Software for Bluetooth Technology</p> <p>Windows 7</p> <p>Wireless Switch Utility, Wireless Connection Disable Utility^{*29}, Quick Boot Manager, Software Keyboard, Bluetooth Stack for Windows by TOSHIBA</p> <p>Aptio Setup Utility, Hard Disk Data Erase Utility^{*31}, PC Diagnostic Utility</p>

■ Vezeték nélküli LAN

Adátátviteli sebességek	<p>IEEE802.11a: 54/48/36/24/18/12/9/6 Mbps (automatikusan kapcsolt)^{*32}</p> <p>IEEE802.11b: 11/5,5/2/1 Mbps (automatikusan kapcsolt)^{*32}</p> <p>IEEE802.11g: 54/48/36/24/18/12/9/6 Mbps (automatikusan kapcsolt)^{*32}</p> <p>IEEE802.11n^{*33}: (HT20) GI^{*34} = 400ns: 150/130/115/86/72/65/57/43/28/21/14/7 Mbps (automatikusan kapcsolt)^{*32}</p> <p style="padding-left: 40px;">GI^{*34} = 800ns: 130/117/104/78/65/58/52/39/26/19/13/6 Mbps (automatikusan kapcsolt)^{*32}</p> <p style="padding-left: 40px;">(HT40) GI^{*34} = 400ns: 300/270/240/180/150/135/120/90/60/45/30/15 Mbps (automatikusan kapcsolt)^{*32}</p> <p style="padding-left: 40px;">GI^{*34} = 800ns: 270/243/216/162/135/121/108/81/54/40/27/13 Mbps (automatikusan kapcsolt)^{*32}</p>
Támogatott szabványok	IEEE802.11a / IEEE802.11b / IEEE802.11g / IEEE802.11n
Átviteli módszer	OFDM rendszer, DSSS rendszer

■ Bluetooth

Bluetooth verzió	4.0 Hagyományos mód / Energiatakarékos mód
Átviteli módszer	FHSS rendszer
Használt vezeték nélküli csatornák	1 - 79 csatorna / 0 - 39 csatorna
RF frekvenciasáv	2,402 GHz - 2,480 GHz

- *1 1 MB = 1 048 576 bájt / 1 GB = 1 073 741 824 bájt
- *2 A gyári alapértelmezett memóriaméret modelltől függ.
Fizikailag kibővítheti a memóriát 8 GB-ig, de a felhasználható teljes memóriaméret kisebb lesz, a rendszer konfigurációjától függően.
- *3 A főmemória egy szegmense automatikusan le lesz foglalva, a számítógép működési állapotától függően. A video memória méretét a felhasználó nem tudja állítani. A lefoglalt video memória mérete az operációs rendszertől függ.
- *4 1 GB = 1 000 000 000 bájt. Az operációs rendszer, vagy egyes szoftveralkalmazások kevesebb GB-ot jeleznek ki.
- *5 MUI operációs rendszerrel rendelkező modell.
- *6 A 16 777 216 színű kijelzés a pontozás funkcióval érhető el.
- *7 Ha külső képernyőt csatlakoztat a kijelzés lehet nem működik.
- *8 Nem garantált minden Bluetooth periféria működése.
- *9 Csak a vezeték nélküli WAN-t tartalmazó modelleknek. Modelltől függően változhat.
- *10 Csak a második LAN-t tartalmazó modelleknél.
- *11 Csak a TPM-mel rendelkező modelleknél. A TPM-re vonatkozó információkért **Windows 8.1**, a Start képernyőn érintse meg a [Manual Selector] kockát és válassza az "Installation Manual for Trusted Platform Module (TPM)" lehetőséget/ **Windows 7** Érintse kétszer a [Manual Selector] lehetőséget az asztalon és válassza az "Installation Manual for Trusted Platform Module (TPM)" lehetőséget.
- *12 Csak PC kártyanyílással rendelkező modellnél.
- *13 Ez a nyílás kompatibilis a High-Speed Mode üzemmóddal. A működést Panasonic SD/SDHC/SDXC memóriakártyával 64 GB méretig ellenőrizték és jóváhagyták. Más SD felszereléssel a működés nem garantált.
- *14 Csak Smart kártyanyílással rendelkező modellnél.
- *15 Nem garantált minden USB-kompatibilis periféria működése.
- *16 Csak a 4. USB porttal (USB 2.0) rendelkező modellnél.
- *17 Csak a soros porttal rendelkező modellnél.
- *18 Csak a VGA porttal rendelkező modell.
- *19 Csak az erősített USB2.0 porttal rendelkező modellnél.
- *20 Csak hátulsó fényképezőgépes modell.
A felhasználói alkalmazás részleteitől függően a következő esetek fordulhatnak elő. Ezekben az esetekben válasszon kisebb felbontást.
- Nagy felbontás választása nem lehetséges.
 - Nagy felbontás választásakor hiba történik.
- *21 <Csak Észak-Amerika>
Az AC adapter legfeljebb 240 V AC adapter áramforrással kompatibilis. A számítógéphez 125 V AC kompatibilis AC kábelt mellékelünk.
- *22 Mérv LCD fényerő: 60 cd/m²
Változik a felhasználási feltételektől függően, vagy ha opcionális eszközt csatlakoztat.
- *23 Felhasználási feltételektől, processzor sebesség, stb. függően változik.
- *24 Kb. 0,5 W mikor az akkumulátor teljesen fel van töltve (vagy nem töltődik) és a számítógép nem működik.
<Ha 115 V AC feszültséget használ>
Az AC adapter akkor is fogyaszt áramot (max. 0,2 W) ha nincs a számítógéphez csatlakoztatva, csak egyszerűen az AC csatlakozóaljzatba van kapcsolva.
<Ha 240 V AC feszültséget használ>
Az AC adapter akkor is fogyaszt áramot (max. 0,3 W) ha nincs a számítógéphez csatlakoztatva, csak egyszerűen az AC csatlakozóaljzatba van kapcsolva.
- *25 Névleges fogyasztás. ^{23-Hu-1}
- *26 Ha a terméket meleg vagy hideg környezetben használja ne tegye ki bőrét közvetlen hatásnak. (→ "Biztonsági intézkedések / Szabályozási információk")
Ha hideg vagy meleg környezetben használja, egyes perifériák előfordulhat, hogy nem működnek megfelelően. Ellenőrizze a perifériák működtetési környezetét.
A termék folyamatos használata meleg környezetben lerövidítheti a termék élettartamát. Kerülje az ilyen környezetekben való használatot.
Ha alacsony hőmérsékletű környezetben használja, az indulás lelassulhat, vagy az akkumulátor működési ideje lerövidülhet.
A számítógép áramot fogyaszt, mikor a merevlemez indulás közben bemelegszik. Ezért, ha az akkumulátor feszültségét használja és a fennmaradó feszültség alacsony, a számítógép lehet, hogy nem indul el.
- *27 A számítógép működése nem garantált kivéve az előre telepített operációs rendszerrel és a merevlemez visszaállító és a visszaállító lemez segítségével telepített operációs rendszer használata esetén.
- *28 A rendszer Windows® 7 Professional szoftverrel előtelepített és Windows 8.1 Pro szoftverlicenccel szállítják.
Egyszerre csak egy Windows szoftververziót használhat. A verziók közötti váltás az egyik verzió törlését és a másik verzió telepítését feltételezi.
- *29 Használat előtt telepíteni kell.
- *30 A szoftver használatának folytatásához a próbaidő után a képernyőn megjelenő utasításokat követve vásároljon egy licenct.
- *31 A visszaállító lemezen kell elvégezni. **Windows 7** Alternatívaként a merevlemez visszaállítón végezze el.
- *32 Ezek a sebességek az IEEE802.11a+b+g+n szabványok által előírtak. A valódi sebesség eltérhet.
- *33 Elérhető, ha a beállítás "WPA-PSK", "WPA2-PSK" vagy "none".
- *34 Csak akkor elérhető, ha a HT40 engedélyezett a számítógép által és a társított hozzáférési pont támogatja a HT40-et.

20-M-1

Panasonic Corporation

Osaka, Japan

Panasonic System Communications Company of North America

Two Riverfront Plaza, Newark NJ 07102

Panasonic Canada Inc.

5770 Ambler Drive Mississauga, Ontario L4W 2T3

Importőr neve és címe az EU jogszabályok szerint

Panasonic System Communications Company Europe, Panasonic Marketing Europe GmbH

Hagenauer Straße 43

65203 Wiesbaden

Németország

55-Hu-1

Web Site : <http://panasonic.net/>

パナソニック株式会社 ITプロダクツ事業部

〒 570-0021 大阪府守口市八雲東町一丁目 10 番 12 号