

# Panasonic®

## KÄYTTÖOHJEET

### Henkilökohtainen tietokone

Mallinro. **CF-D1G** sarja

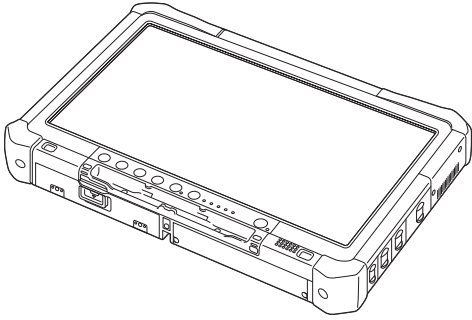

### Sisältö

#### Aloitus

Esittely .....	2
Osien kuvaus .....	4
Ensimmäinen käyttökerta .....	7
Käynnistäminen / sammuttaminen .....	12

Aloitus

#### Hyödyllistä tietoa

Käsittely ja huolto .....	13
Ohjelmiston asennus .....	15

Hyödyllistä tietoa

#### Vianetsintä

Vianetsintä (Perusteet) .....	19
-------------------------------	----

Vianetsintä

#### Liitteet

LIMITED USE LICENSE AGREEMENT .....	23
KÄYTTÖÄ RAJOITTAVA LISENSISOPIMUS .....	24
Tekniset tiedot .....	25

Liitteet

# Esittely

Kiitos Panasonic-tuotteen hankinnasta. Lue käyttöohjeet huolellisesti tuotteen optimaalista ja turvallista käyttöä varten.

Näissä käyttöohjeissa nimistä käytetään seuraavia nimityksiä.

**Windows 8.1** viittaa Windows® 8.1 -käyttöjärjestelmään.

**Windows 7** viittaa Windows® 7 -käyttöjärjestelmään.

## ■ Käyttöohjeissa käytetyt termit ja kuvitukset

**VAROITUS** : Pientä tai kohtalaista vahinkoa mahdollisesti aiheuttavat tilanteet.

**HUOMIO** : Hyödyllistä tietoa.

### **Windows 8.1**



Tuo esille "Oikopolku": Vie osoitin näytön oikeaan ylä- tai alakulmaan tuodaksesi Oikopolkuvalikon esille.

Vaihtoehtoisesti:

Pyyhkäise näytön keskustaa kohti näytön oikeasta reunasta.

 -  : Kosketa  (Asetukset) ja tämän jälkeen kosketa  (Virta).

### **Windows 7**

 (Käynnistä) - [Kaikki ohjelmat] : Kosketa  (Käynnistä) ja tämän jälkeen kosketa [Kaikki ohjelmat]. Joissain tapauksissa on mahdollisesti kaksoiskosketettava.

 : Viittaa käyttöoppaan tai Reference Manual -oppaan sivuun.

 : Viittaa käyttöoppaan näyttöversioon.

**Enter** : Paina [Enter]-painiketta.

**Ctrl + C** : Pidä [Ctrl]-painiketta pohjassa ja paina [C]-painiketta.

- Painike saattaa näyttää erilaiselta kuin tässä käyttöoppaassa, riippuen käytettävästä näppäimistöstä. (esim. "Delete" eikä "Del").

- Joitakin kuvituksia on yksinkertaistettu, jotta ne olisivat helpommin ymmärrettävissä. Ne saattavat näyttää erilaisilta kuin todellinen laite.
- Jos et kirjaudu sisään järjestelmänvalvojana, et voi käyttää joitakin toimintoja tai nähdä joitakin näyttöruutuja.
- Etsi valinnaisten tuotteiden uusimmat tiedot katalogeista jne.
- Näissä käyttöohjeissa nimistä ja termeistä käytetään seuraavia nimityksiä.
  - "Windows® 8.1 Pro 64-bit" on "Windows" tai "Windows 8.1"
  - "Windows® 7 Professional 32-bit Service Pack 1" ja "Windows® 7 Professional 64-bit Service Pack 1" on "Windows" tai "Windows 7"
  - Erilaiset tallennusvälineet, kuten DVD-ROM ja CD-ROM, ovat "levyjä"
  - DVD MULTI -asema on "DVD-asema"

## ■ Vastuuvapauslauseke

Tietokoneen teknisiä tietoja ja käyttöoppaita voidaan muuttaa ilman erillistä ilmoitusta. Panasonic Corporation ei vastaa suorasti tai epäsuorasti aiheutetuista vahingoista, jotka johtuvat vioista, laiminlyönneistä tai eroavaisuuksista tietokoneen ja käyttöoppaiden välillä.

## ■ Tavaramerkit

Microsoft®, Windows® ja Windows -logot ovat Yhdysvaltojen ja/tai muiden maiden Microsoft Corporationin rekisteröimiä tavaramerkkejä.

Intel, Core, Centrino ja PROSet ovat Intel Corporationin tavaramerkkejä tai rekisteröityjä tavaramerkkejä.

SDXC-logo on SD-3C, LLC:n tavaramerkki.



Adobe, Adobe-logo ja Adobe Reader ovat Yhdysvaltojen ja/tai muiden maiden Adobe Systems Incorporated:in tavaramerkkejä tai rekisteröityjä tavaramerkkejä.

Bluetooth® on Bluetooth SIG, Incin (U.S.A.) omistama rekisteröity tavaramerkki, joka on lisensoitu Panasonic Corporationille.

Tässä käyttöoppaassa esiintyvät tuotteiden, tuotemerkkien jne. nimet ovat ne omistavien yritysten tavaramerkkejä tai rekisteröityjä tavaramerkkejä.

## ■ Käyttöopas näytössä

Saat lisätietoja tietokoneesta käyttöoppaan näyttöversiossa.

### ● Reference Manual

Reference Manual sisältää käytännöllistä tietoa, joka auttaa sinua käyttämään tietokonettasi mahdollisimman tehokkaasti.

### ● Important Battery Tips

Important Battery Tips tarjoaa akkutietoja, jotka takaavat mahdollisimman optimaalisen ja pitkäaikaisen akun käytön.

Noudata alla olevia päästäksesi näytössä näytettävään käyttöoppaaseen.

#### **Windows 8.1**

Kosketa aloitusnäytöstä [Manual Selector] -ruutua ja valitse käyttöopas näytössä.

#### **Windows 7**

Kaksoiskosketa työpöydällä olevaa [Manual Selector] -kuvaketta ja valitse käyttöopas näytössä.

# Osien kuvaus

## Etupuoli

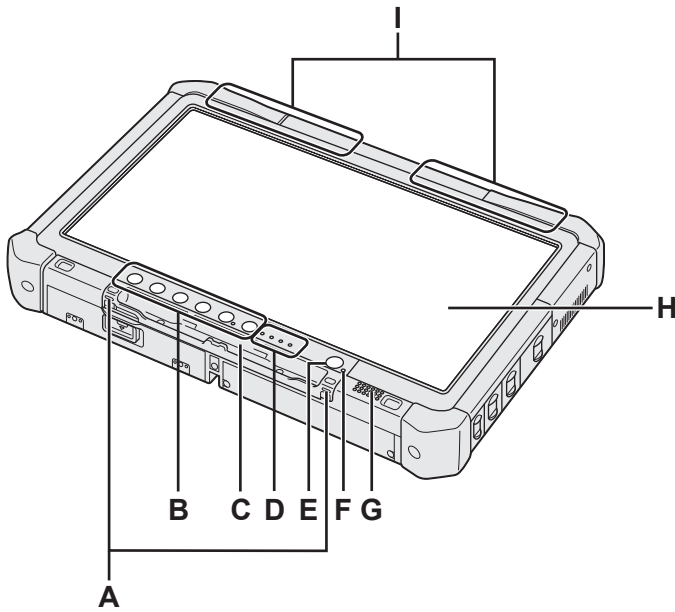

## Ala- ja takaosa

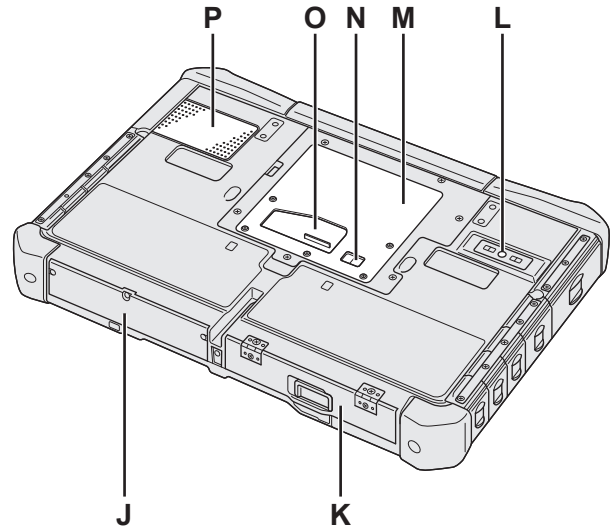

### A: Liekakoukut

Liekakoukut eivät sisälly kaikkiin malleihin.

### B: Kämmentietokoneen näppäimet

→ Reference Manual "Tablet Buttons"

### C: Kynän pidike

### D: LED-merkkivalo

: Akun tila

→ Reference Manual "Battery Power"

: Valmis langattomaan käyttöön

Merkkivalo ilmaisee, kun langaton LAN, Bluetooth ja/tai langaton WAN on liitetty ja käyttövalmiina. Merkkivalo ei välttämättä ilmaise, onko langaton yhteys päällä vai ei.

→ Reference Manual "Wireless LAN", "Bluetooth", "Wireless WAN", "Disabling/Enabling Wireless Communication"

: Aseman tila

: SD-muistikortin ilmaisin  
(Vilkkuu: käytön aikana)

→ Reference Manual "SD Memory Card"

### E: Virtakytkin

### F: Virran tila

(Pois päältä: virta pois päältä/lepotila, vihreä valo: virta päällä, vihreä valo vilkkuu: untila, vihreä valo vilkkuu nopeasti: ei käynnisty tai palaudu alhaisen lämpötilan takia.)

### G: Kaiutin

→ Reference Manual "Dashboard for Panasonic PC"

### H: LCD

→ Reference Manual "Screen Input Operation"

### I: Bluetooth-antenni

<Vain Bluetoothilla varustetut mallit>

→ Reference Manual "Bluetooth"

### Langaton WAN-antenni

<Vain langattomalla WAN:illa varustetut mallit>

→ Reference Manual "Wireless WAN"

### Langaton LAN-antenni

<Vain langattomalla LAN:illa varustetut mallit>

→ Reference Manual "Wireless LAN"

### J: Kovalevyasema

### K: Akku

→ Reference Manual "Battery Power"

### L: Takakamera

<Vain takakameralla varustetut mallit>

→ Reference Manual "Camera"

### M: RAM-moduulipaikka

→ Reference Manual "RAM Module"

### N: Ulkoisen antennin liitin

→ Reference Manual "Cradle"

### P: Tuuletusaukko (sisääntulo)

## Oikea puoli

Alla kuvatut osat (F) ovat valinnaisia.

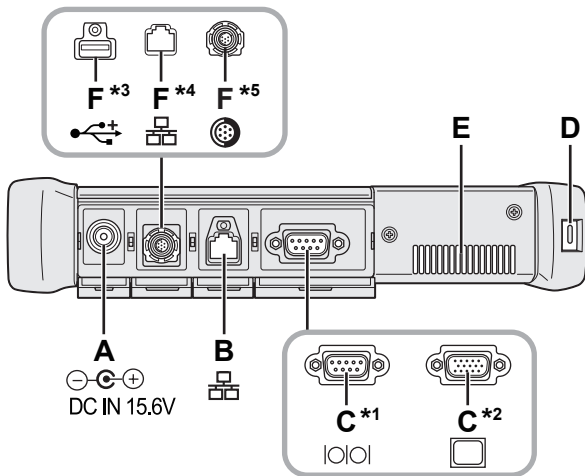

### A: DC-IN-jack-liitin

### B: LAN-portti

→ *Reference Manual* "LAN"

### C: Serial-portti<sup>1</sup> / VGA-portti<sup>2</sup>

<sup>1</sup> <Vain serial-portilla varustetut mallit>

<sup>2</sup> <Vain mallit, joissa on VGA-portti>

→ *Reference Manual* "External Display"

### D: Turvalukko

Kensington-kaapeli voidaan liittää.

Lue lisätietoja kaapelin mukana tulevasta käyttöoppaasta.

### E: Tuuletusaukko (ulostulo)

### F: 4. USB (USB2.0)-portti<sup>3</sup> / 2. LAN-portti<sup>4</sup> / Kestävä USB2.0-portti<sup>5</sup>

<sup>3</sup> <Vain neljällä USB (USB2.0)-portilla varustetut mallit>

→ *Reference Manual* "USB Devices"

<sup>4</sup> <Vain kahdella LAN:illa varustetut mallit>

→ *Reference Manual* "LAN"

<sup>5</sup> <Vain kestäväällä USB2.0-portilla varustetut mallit>

→ *Reference Manual* "USB Devices"

### G: Langaton kytkin

→ *Reference Manual* "Disabling / Enabling Wireless Communication"

### H: ExpressCard-korttipaikka

→ *Reference Manual* "PC Card / ExpressCard"

### I: SD-muistikorttipaikka

Pidä SD-muistikortit poissa pikkulasten ulottuvilta.

→ *Reference Manual* "SD Memory Card"

## Vasen puoli

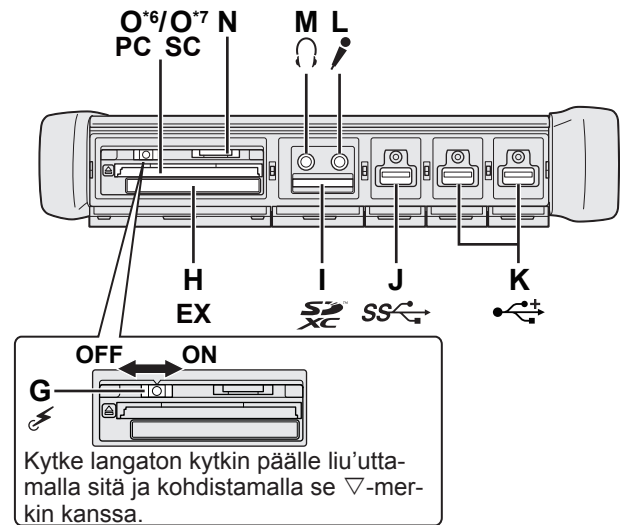

### J: USB 3.0 -portti

→ *Reference Manual* "USB Devices"

### K: USB 2.0 -portit

→ *Reference Manual* "USB Devices"

### L: Mikrofonin jack-liitin

Voidaan käyttää kondensaattorimikrofonia. Jos käytät muuntotyypisiä mikrofoneja, äänen sisääntulo ei välttämättä onnistu tai tuloksena saattaa olla toimintahäiriöitä.

### M: Kuulokkeiden jack-liitin

Voit liittää kuulokkeet tai vahvistetut kaiuttimet. Kun ne on liitetty, ääni ei kuulu laitteen sisäisistä kaiuttimista.

### N: SIM-korttipaikka

<Vain langattomalla WAN:illa varustetut mallit>

Aseta SIM-kortti SIM-korttipaikkaan kontaktipinta alaspäin ja vajaa kulma eteenpäin.

→ *Reference Manual* "Wireless WAN"

### VAROITUS

● Korttipaikkaan käy vain SIM-kortit (15 mm x 25 mm).

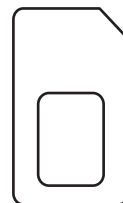

### O: PC Card -korttipaikka<sup>6</sup> / Smart Card -korttipaikka<sup>7</sup>

<sup>6</sup> <Vain PC Card -korttipaikalla varustetut mallit>

→ *Reference Manual* "PC Card / ExpressCard"

<sup>7</sup> <Vain Smart Card -korttipaikalla varustetut mallit>

→ *Reference Manual* "Smart Card"

# Osien kuvaus

- Tämä tietokone sisältää magneetin ja magneettisia tuotteita oikealla olevassa kuvassa ympyröidyssä kohdassa. Vältä metallisten esineiden tai magneettilevyjen kosketusta tämän kohdan kanssa.

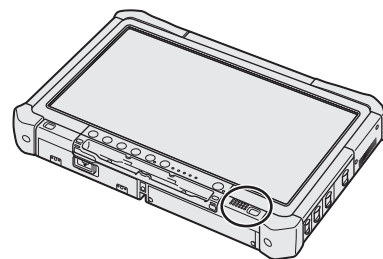

## ■ Osoitinkynän liittäminen tietokoneeseen <Vain liealla varustetut mallit>

Lieka estää stylusta (toimitetaan mukana) tippumasta vahingossa.

Liitä osoitinkynä tietokoneeseen liean avulla, ettet hukkaa sitä.

Sen liittämiseen on reikiä (A).

- ① Pujota yksi silmukoista reiän läpi.
- ② Pujota toinen liean silmukka ensimmäisen läpi.
- ③ Pujota toinen silmukka reiän (A) läpi.
- ④ Pujota osoitinkynä toisen silmukan läpi.

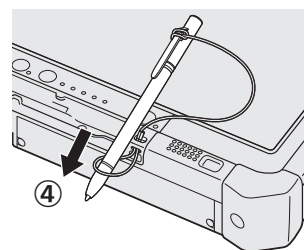
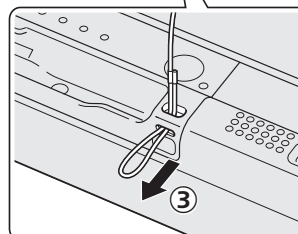
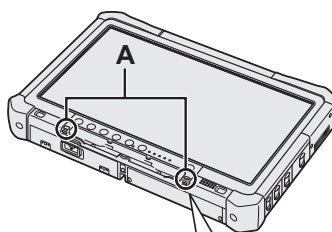
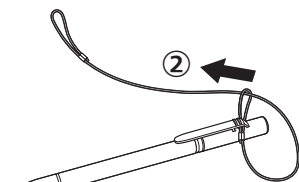
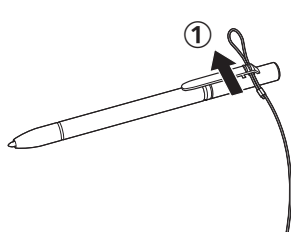

# Ensimmäinen käyttökerta

## ■ Valmistelu

① Tarkista ja tunnista mukana toimitetut tarvikkeet.

Jos et löydä tässä kuvattuja tarvikkeita, ota yhteyttä Panasonicin tekniseen tukipalveluun.

• AC-adapteri . . . . . 1

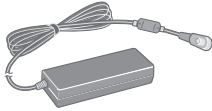

Mallinro: CF-AA5713A

• AC-johto . . . . . 1



• Akku . . . . . 1

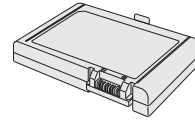

Mallinro: CF-VZSU73U/CF-VZSU73SP

• Pehmeä liina . . . . . 1



• Osoitinkynä . . . . . 1

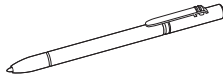

Joidenkin mallien mukana saatetaan toimittaa erilainen osoitinkynä kuin yllä.

• Lieka . . . . . 1

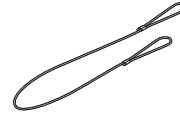

Joidenkin mallien mukana ei välttämättä toimiteta liekaa tai toimitettu lieka on erilainen kuin yllä.

(→ Reference Manual "Screen Input Operation")

• Turvallisuusvaroitimet / Tietoja säännöksistä . . . . . 1

• Seuraavat esineet toimitetaan mukana mallista riippuen.

KÄYTTÖOHJEET (CD-ROM) . . . . . 1

② Lue KÄYTTÖÄ RAJOITTAVA LISENSISOPIMUS ennen kuin rikot tietokoneen pakkauksen sinetin (→ sivu 24).

## ■ Akun asettaminen

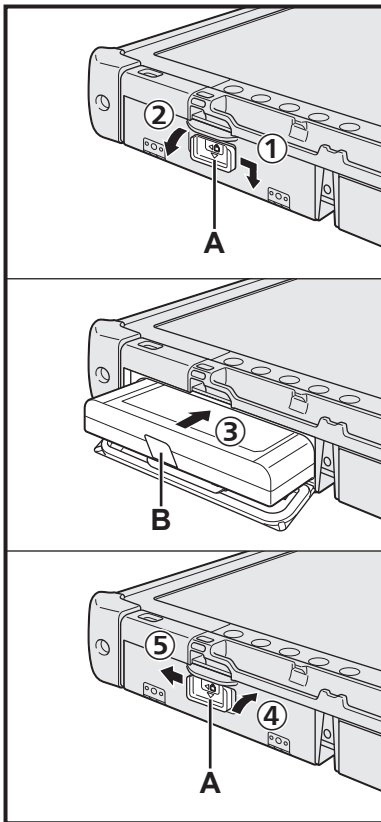

① Liu'uta salpaa (A) nuolen suuntaan.

② Avaa kansi.

③ Aseta akku paikoilleen, kunnes se on turvallisesti kiinni liittimessä.

④ Sulje kansi, kunnes se napsahtaa.

⑤ Liu'uta salpaa (A) nuolen suuntaan.

## ■ Akun poistaminen

Yllä olevassa kohdassa ③, vedä akun liuskasta (B).

### VAROITUS

- Varmista, että salpa on kunnolla kiinni. Muuten akku saattaa tippua kantaessasi tietokonetta.

### HUOMIO

- Huomaa, että tietokone kuluttaa sähköä vaikka tietokoneen virta olisi sammutettu. Jos akku on ladattu täyteen, akku kestää ennen täyttä tyhjentymistä seuraavien aikojen verran:
  - Kun virta on poissa päältä: noin 9 viikkoa
  - Untilassa: noin 4 päivää
  - Lepotilassa: noin 8 päivää
- Kun DC-pistoketta ei ole liitetty tietokoneeseen, irrota AC-johto seinän AC-pistorasiasta. Virtaa kuluu myös silloin, kun AC-adapteri on kiinni pistorasiassa.

# Ensimmäinen käyttökerta

## 1 Akun asettaminen (→ sivu 7).

- Älä koske akkuun ja tietokoneen napoihin. Se saattaa liata tai vahingoittaa napoja, ja aiheuttaa akun tai tietokoneen toimintahäiriön.
- Muista kiinnittää kansi ennen käyttöä.

## 2 Osoitinkynän liittäminen tietokoneeseen (→ sivu 6).

## 3 Yhdistä tietokone pistorasiaan ja liitä ulkoinen näppäimistö ja hiiri USB-portteihin.

- ① Liu'uta salpaa (A) nuolen suuntaan.
- ② Avaa kansi.
- ③ Liitä AC-adapteri.  
Akku alkaa latautua automaattisesti.
- ④ Liu'uta yhtä kolmen USB-portin salpaa nuolen suuntaan.
- ⑤ Avaa kansi.
- ⑥ Liu'uta toisen USB-portin salpaa nuolen suuntaan.
- ⑦ Avaa kansi.
- ⑧ Liitä ulkoinen näppäimistö ja hiiri USB-portteihin.

### VAROITUS

- Älä kytke AC-adapteria irti tai kytke langatonta kytkintä päälle ennen kuin ensimmäisen käyttökerran toiminnot on suoritettu.
- Kun käytät tietokonetta ensimmäistä kertaa, älä liitä siihen mitään oheislaitteita (edes langallisen LAN-yhteyden johtoa) lukuun ottamatta akkua, AC-adapteria, ulkoista näppäimistöä ja hiirtä.
- **AC-adapterin käsittely**
  - Ukkosen ja salamoinnin aikana saattaa ilmetä ongelmia, kuten äkkinäistä jännitteen alenemista. Koska tämä voi tehdä haittaa tietokoneellesi, on suositeltavaa hankkia UPS-laite, paitsi jos tietokone toimii pelkästään akulla.

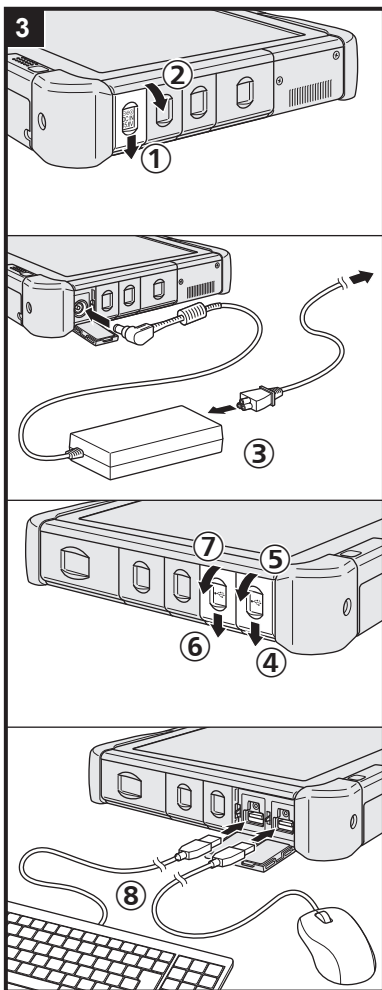

## 4 Käynnistä tietokone.

- ① Varmista, että langaton kytkin (→ sivu 5) ei ole päällä.
- ② Pidä virtakytkintä  pohjassa, kunnes virran merkkivalo (A) syttyy.

### VAROITUS

- Älä paina virtakytkintä toistuvasti.
- Tietokone sammuu väistämättä, jos painat ja pidät virtakytkintä pohjassa vähintään 4 sekunnin ajan.
- Älä muuta Setup Utilityn oletusasetuksia, ennen kuin ensimmäisen käyttökerran toiminnot on suoritettu.

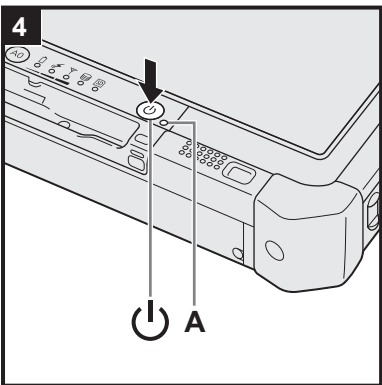

## Windows 7

### 5 Valitse kieli ja käyttöjärjestelmä (32-bit tai 64-bit).

#### VAROITUS

- Valitse kielesi huolellisesti, koska et voi muuttaa sitä myöhemmin. Jos valitset väärän kielen, sinun täytyy asentaa Windows uudelleen.

#### HUOMIO

- Voit käyttää pöytäpainikkeita. Seuraa näytöllä esitettäviä ohjeita.
  - ① Valitse kieli ja käyttöjärjestelmä (32bit tai 64bit) ja napsauta [OK]. Kieliasetus otetaan käyttöön, kun napsautat [OK] vahvistusruudussa. Voit palata "Select Language" -ruutuun napsauttamalla [Cancel]. Kieli- ja käyttöjärjestelmäasetus kestää noin 15 minuuttia.
  - ② Kun valmistusruutu avautuu, napsauta [OK] sammuttaaksesi tietokoneen.

### 6 Asenna Windows.

#### Windows 8.1

Valitse kieli ja kosketa [Seuraava].

#### Windows 7

Tietokoneen käynnistys.

Seuraa näytöllä esitettäviä ohjeita.

- Tietokone käynnistyy uudelleen useita kertoja. Älä kosketa kosketusnäyttöä, ulkoista näppäimistöä tai ulkoista hiirtä ja odota, kunnes levyaseman merkkivalo  sammuu.
- Kun tietokone on käynnistynyt, näyttö on hetken aikaa tummana tai muuttumattomana. Kyse ei ole toimintahäiriöstä. Odota hetki, kunnes Windowsin asennusruutu avautuu.
- Käytä kosketusnäyttöä, ulkoista hiirtä, ulkoista näppäimistöä ja napsauttamista siirtääksesi kursoria ja napsauttaaksesi kohteita Windowsin asentamisen aikana.
- Windowsin asentaminen kestää noin **Windows 8.1** 5 / **Windows 7** 20 minuuttia. Siirry seuraavaan kohtaan ja vahvista ruutujen viestit.
- Voit määrittää langattoman verkon Windowsin asentamisen jälkeen.
  - **Windows 8.1** Jos näyttöön tulee viesti "Muodosta yhteys", valitse "Ohita tämä vaihe".
  - **Windows 7** "Langattomaan verkkoon liittyminen" -ruutu ei välttämättä avaudu.
- **Windows 8.1** Vahvista aikavyöhyke, päivämäärä ja aika.

#### VAROITUS

- Odota, kunnes aseman merkkivalo  on sammunut.
- Voit muuttaa käyttäjänimeä, salasanaa, kuvaa ja suojausasetusta, kun Windows on asennettu.
- Käytä tietokoneen nimessä tavallisia merkkejä: numerot 0–9, isot ja pienet kirjaimet A–Z ja väliviiva (-). Jos virheviesti "Tietokoneen nimi ei kelpaa" tulee esiin, tarkista, ettet ole syöttänyt muita kuin edellä mainittuja merkkejä. Jos virheviesti ei katoa, valitse näppäimistön syötetilaksi englanti ("EN") ja syötä merkkejä.
- Älä käytä seuraavia sanoja tai merkkejä käyttäjänimessä: CON, PRN, AUX, CLOCK\$, NUL, COM1 - COM9, LPT1 to LPT9, @, &, välilyönti. Jos luot "@"-merkin sisältävän käyttäjänimen (tilin nimi), pyydetään sinulta salasanaa, vaikka sellaista ei olisi asetettu. Jos yrität kirjautua sisään ilman salasanaa, virheviesti "Väärä käyttäjänimi tai salasana." saattaa näkyä ruudulla etkä voi kirjautua sisään Windowsiin (→ sivu 21).

- Ensimmäisenä sisäänkirjautuvan käyttäjän taustakuva on määritetty jo kohdassa “6 Asenna Windows.”. Kun käytät tietokonetta auringonvalossa, ruutu näkyy paremmin, jos muutat taustakuvan valkoiseksi.
  - ① Kosketa työpöytää pitkään painikkeella ja kosketa [Mukauta] - [Työpöydän taustakuva].
  - ② Valitse [Tasaiset värit] kohdasta [Kuvan sijainti].
  - ③ Valitse valkoinen taustakuva ja kosketa [Tallenna muutokset].

## 7 Luo palautuslevy.

Palautuslevyn avulla voit asentaa käyttöjärjestelmän ja palauttaa sen tehdasasetuksiinsa jos esimerkiksi kovalevyn palautusosio vaurioituu. Suosittelemme palautuslevyn luomista ennen kuin aloita tämän tietokoneen käytön. Katso →  *Reference Manual* “Recovery Disc Creation Utility” saadaksesi lisätietoja levyn luomisesta.

### HUOMIO

#### ● PC Information Viewer

Tämä tietokone tallentaa ajoittain kovalevyn hallintotiedot, jne. Kunkin tallennuksen enimmäiskoko on 1 024 tavua. Näitä tietoja käytetään vain selvittämään syy mahdolliseen kovalevyn sammumiseen. Tietoja ei koskaan lähetetä ulkopuolisille tahoille verkon kautta eikä niitä käytetä mihinkään muuhun kuin yllä kuvattuun tarkoitukseen. Jos haluat poistaa toiminnon käytöstä, valitse [Disable the automatic save function for management information history] PC Information Viewerin [Hard Disk Status] -välilehdessä ja kosketa [OK]. Seuraa näytöllä esitettäviä ohjeita. (→  *Reference Manual* “Checking the Computer’s Usage Status”)

#### ● Windows 8.1

Oletusasetuksena työpöydällä näkyy pikakuvake koreankielelle. Voit halutessasi poistaa kuvakkeen.

#### ● Windows 7

Jos palautusosio poistetaan, et voi luoda palautuslevyä.

#### ■ Ennen langattomien toimintojen käyttämistä

- ① Kytke langattoman antennin kytkin päälle.

##### Windows 8.1

- ② Tuo esille “Oikopolku” ja kosketa  - [Muuta tietokoneen asetuksia] - [Leiteverkko] - [Lentotila]. Valitse [Lentotila] -asetukseksi [Ei käytössä] ja sitten; valitse [Wi-Fi]-asetukseksi [Käytössä] (langatonta LAN:ia varten). valitse [Mobiililaajakaista]-asetukseksi [Käytössä] (langatonta WAN:ia varten). valitse [GPS]-asetukseksi [Käytössä] (langatonta WAN:ia varten). valitse [Bluetooth]-asetukseksi [Käytössä] (Bluetoothia varten).

#### ■ Osiorakenteen muuttaminen

Voit kutistaa osan olemassa olevaa osiota luodaksesi jakamattoman levytilan, josta voit luoda uuden osion. Oletusasetuksena voit käyttää yhtä osiota.

##### ① Windows 8.1

1. Sipaise aloitusnäytön keskeltä ylös ja kosketa tämän jälkeen pitkään [Tämä tietokone] kohdasta “Windows-järjestelmä”.
2. Kosketa [Hallinta] sovelluspalkista.

##### Windows 7

Kosketa  (Käynnistä) ja kosketa pitkään [Tietokone] ja tämän jälkeen kosketa [Hallinta].

- Tavallisen käyttäjän tulee antaa järjestelmänvalvojan salasana.

- ② Kosketa [Levyhallinta].
- ③ Kosketa pitkään Windowsin osiota (oletusarvoisesti “c”-asema) ja kosketa [Pienennä asema].
  - Osion koko riippuu tietokoneen teknisistä ominaisuuksista.
- ④ Syötä koko kohtaan [Anna pienennystila (Mt)] ja kosketa [Pienennys].
  - Et voi syöttää näytettyä kokoa suurempaa numeroa.
  - Valitaksesi kohdan [Reinstall to the OS related partitions.] käyttöjärjestelmän asennusta varten (→ sivu 16), 70 Gt tai enemmän tilaa kohdassa [Koko yhteensä pienennyksen jälken (Mt)].
- ⑤ Kosketa pitkään [Varaamaton] (vaiheessa ④ kutistettu tila) ja kosketa [Uusi tavallinen asema].
- ⑥ Seuraa näytössä näkyviä käyttöohjeita säätääksesi asetukset ja kosketa [Valmis].

Odot kunnes alustus on suoritettu loppuun.

## HUOMIO

- Voit luoda lisää osioita käyttämällä jäljellä oleva jakamatonta levytilaa tai juuri luotua jakamatonta tilaa.
- Poista osio koskettamalla sitä pitkään ja kosketa [Poista asema] vaiheessa ③.



### ■ **Windows 8.1** Kielen valitseminen

Valitaksesi jonkun muun kielen kuin sen, jonka valitsit ensimmäisen käyttökerran yhteydessä, noudata alla olevia ohjeita.

- ① Sipaise aloitusnäytön keskeltä ylös ja kosketa [Ohjauspaneeli] kohdasta "Windows-järjestelmä".
- ② Kosketa [Aika-, kieli- ja alueasetukset] - [Kieli] - [Lisää kieli].
- ③ Valitse kieli ja kosketa [Lisää].  
Alueesta riippuen kieliä on valittavana kaksi tai useampia. Kosketa [Avaa] ja valitse haluamasi kieli. Tämän jälkeen kosketa [Lisää].
- ④ Kosketa [Asetukset] haluamastasi kielestä.
- ⑤ Kosketa [Valitse ensisijaiseksi kieleksi].
- ⑥ Kosketa [Kirjaudu nyt ulos].
- ⑦ Kirjaudu sisään Windowsiin.

# Käynnistäminen / sammuttaminen

## Käynnistäminen

Pidä virtakytkintä  (→ sivu 4) painettuna, kunnes virran merkkivalo  (→ sivu 4) syttyy.

### HUOMIO

- Älä paina virtakytkintä toistuvasti.
- Tietokone sammuu pakotetusti, jos liu'utat ja pidät virtakytkintä sivulla vähintään neljän sekunnin ajan.
- Kun sammutat tietokoneen, odota vähintään 10 sekuntia ennen kuin käynnistät sen uudelleen.
- Älä tee seuraavia asioita ennen kuin levyn merkkivalo  on sammunut.
  - Kytke tai irrota AC-adapteria
  - Paina virtakytkintä
  - Kosketa tabletin painikkeita, näyttöä tai ulkoista hiirtä
  - Kytke langatonta kytkintä päälle/pois päältä

## Sammuttaminen

- ① Sammuta tietokone.

### Windows 8.1

1. Tuo esille "Oikopolku" ja kosketa .
2. Kosketa [Virta] - [Sammuta].

### Windows 7

Kosketa  (Käynnistä) - [Sammuta].

### HUOMIO

- **Windows 8.1**  
Noudata alla olevia ohjeita sammuttaaksesi tietokoneen kokonaan.
  - ① Tuo esille "Oikopolku" ja kosketa  - [Muuta tietokoneen asetuksia] - [Päivitys ja palautus] - [Palauttaminen].
  - ② Kosketa [Käynnistä uudelleen nyt] kohdasta "Käynnistykseen lisäasetukset".
  - ③ Kosketa [Sammuta tietokone].

## Varotoimet tietokoneen käynnistyksen/sammutuksen aikana

- Älä tee seuraavia asioita
  - Kytke tai irrota AC-adapteria
  - Paina virtakytkintä
  - Koske tabletin painikkeita, näyttöä tai ulkoista hiirtä
  - Kytke langatonta kytkintä päälle/pois päältä

### HUOMIO

- Virran säästämiseksi seuraavat virransäästötavat on määritetty käytettäväksi ostohetkellä.
    - Näyttö kytkeytyy automaattisesti pois päältä:
      - 10 minuutin toimettomuuden jälkeen (kun AC-adapteri on kytketty)
      - 5 minuutin toimettomuuden jälkeen (akkuvirralla käytettäessä)
    - Tietokone menee unitilaan<sup>\*1</sup> automaattisesti:
      - 20 minuutin toimettomuuden jälkeen (kun AC-adapteri on kytketty)
      - 15 minuutin toimettomuuden jälkeen (akkuvirralla käytettäessä)
- <sup>\*1</sup> Katso  *Reference Manual* "Sleep or Hibernation Functions" saadaksesi lisätietoja käytön jatkamisesta unitilan jälkeen.

# Käsittely ja huolto

## Käyttöympäristö

- Aseta tietokone litteälle ja tasaiselle pinnalle, joka ei tärähtele ja jolta tietokone ei voi tippua. Älä laita tietokonetta pystysuuntaan tai käännä sitä väärinpäin. Jos tietokonetta kolhitaan, se saattaa vaurioitua.
  - Lämpötila: Käyttöympäristö: -10 °C – 50 °C (IEC60068-2-1, 2)<sup>\*1</sup>  
Varastointiympäristö: -20 °C – 60 °C
  - Kosteus: Käyttöympäristö: 30 % – 80 % RH (ei kondensaatiota)  
Varastointiympäristö: 30 % – 90 % RH (ei kondensaatiota)
- Vaikka tuotetta käytettäisiinkin yllä olevien lämpötila/kosteusrajojen sisällä, saattaa tuotteen käyttö ääriolosuhteissa tai paikoissa, joissa tupakoidaan tai käytetään öljyä tai joissa on paljon öljyä, vahingoittaa tuotetta ja lyhentää sen käyttöikää.
- <sup>\*1</sup> Älä altista ihoa tuotteelle käyttäessäsi tuotetta kuumassa tai kylmässä ympäristössä. (→ "Turvallisuusvaroitimet / Tietoja säännöksistä")  
Jos tietokone kastuu alle 0 °C lämpötilassa, jäätyminen saattaa vaurioittaa sitä. Muista kuivata tietokone näissä lämpötiloissa.
- Älä pidä tietokonetta seuraavissa paikoissa, muuten tietokone saattaa vahingoittua.
    - Lähellä elektronisia laitteita. Laitteessa saattaa ilmetä kuvan tai äänen vääristystä.
    - Äärimmäisen korkeassa tai alhaisessa lämpötilassa.
  - Koska tietokone kuumenee käytön aikana, pidä se aina poissa kuumuudelle alttiiden esineiden lähetyiltä.

## Käsittelyneuvot

Tämä tietokone on suunniteltu minimoimaan tärähdyksiä tietyille osille, kuten LCD-näytölle ja kovalevyasemalle. Mikään takuu ei kuitenkaan tarjoa suojaa minkäänlaisia tärähdyksestä aiheutuvia vahinkoja kohtaan. Käsittele tietokonetta erittäin varovasti.

- Kun kannat tietokonetta:
  - Sammuta tietokone.
  - Irrota siitä kaikki ulkoiset laitteet, johdot, ExpressCard ja muut esiin tulevat osat.
  - Älä pudota tai iske tietokonetta kovia esineitä vasten.
  - Älä pidä kiinni näytöstä.
- Kun matkustat lentokoneessa, pidä tietokone aina mukanasi äläkä koskaan laita sitä ruumaan meneviin matkatavaroihin. Kun käytät tietokonetta lentokoneessa, noudata lentoyhtiön ohjeita.
- Kun kannat mukana vara-akkua, säilytä sitä muovipussissa, jotta sen navat eivät vahingoitu.
- Koske kosketusnäyttöön ainoastaan mukana toimitetulla osoitinkynällä. Älä jätä mitään esineitä sen pinnalle äläkä paina sitä terävillä tai kovilla esineillä, jotka saattaisivat jättää jälkiä (esim. kynnet, kynät ja kuulakärkikynät).
- Älä käytä kosketusnäyttöä, kun ruudulla on pölyä tai likaa (esim. öljyä). Muutoin näytöllä/osoitinkynässä olevat vieraat partikkelit saattavat naarmuttaa näytön pintaa tai häiritä osoitinkynän käyttöä.
- Käytä osoitinkynää ainoastaan kosketusnäytön koskettamiseen. Sen käyttäminen muihin tarkoituksiin saattaa vaurioittaa osoitinkynää ja johtaa ruudun naarmuuntumiseen.

### ■ Oheislaitteiden käyttö

Seuraa alla olevia ja Reference Manual -oppaan ohjeita, jotta et vahingoita laitteita. Lue huolellisesti oheislaitteiden käyttöoppaat.

- Käytä oheislaitteita, jotka ovat tietokoneen teknisten tietojen mukaisia.
- Liitä liittimet niiden oikeille paikoille.
- Älä tunge oheislaitteita kiinni pakolla, vaan tarkista niiden muoto, suunta, sokkien ja muiden pienten osien linjaus jne.
- Jos oheislaitteet sisältävät ruuveja, kiristä ne kunnolla.
- Irrota johdot, kun kannat tietokonetta. Älä vedä johtoja pois pakolla.

### ■ Langattoman LAN:in/Bluetoothin/langattoman WAN:in kautta tapahtuvan tietokoneen luvattoman käytön estäminen

<Vain langattomalla LAN:illa/Bluetoothilla/langattomalla WAN:illa varustetut laitteet>

- Ennen kuin käytät langatonta LAN:ia/Bluetoothia/langatonta WAN:ia, määritä asiaankuuluvat turvallisuusasetukset, kuten tietojen suojaus.

# Käsittely ja huolto

## ■ Akun uudelleenkalibrointi

- Akun uudelleenkalibrointi saattaa kestää kauan, johtuen akun suuresta kapasiteetista. Kyse ei ole toimintahäiriöstä. <“Akun uudelleenkalibroinnin” suorittaminen Windowsin sulkemisen jälkeen>
  - Täysi lataus: Noin 2,0 tuntia (Normaali lämpötila -tila)  
Noin 3,5 tuntia (Korkea lämpötila -tila)
  - Täysi tyhjennys: Noin 3,0 – 4,5 tuntia (Normaali lämpötila -tila)  
Noin 2,0 – 4,0 tuntia (Korkea lämpötila -tila)

Kun suoritat “Akun uudelleenlatauksen” ilman Windowsin sulkemista, voi lataukseen/tyhjennykseen kulua enemmän aikaa.

## ■ PC-Diagnostic Utility

Kun käynnistät PC-Diagnostic Utility -ohjelman liittämättä ulkoista näppäimistöä ja ulkoista hiirtä, sammuta tietokone pitämällä virtakytkintä pohjassa. Liitä sitten ulkoinen näppäimistö ja ulkoinen hiiri tietokoneeseen ja käynnistä PC-Diagnostic Utility uudelleen.

## Huolto

### LCD-paneelin puhdistus

Käytä tietokoneen mukana toimitettua pehmeää liinaa. (Lisätietoja on kohdassa “Suggestions About Cleaning the LCD Surface”. →  *Reference Manual* “Screen Input Operation”)

### Muiden alueiden kuin LCD-paneelin puhdistus

Pyyhi pehmeällä ja kuivalla liinalla, kuten harsolla. Jos käytät pesuainetta, kasta pehmeä liina vedellä laimennettuun pesuaineeseen ja purista se kuivaksi.

### VAROITUS

- Älä käytä bentseeniä, tinneriä tai isopropanolia, sillä ne saattavat vahingoittaa tietokoneen pintoja aiheuttaen värien haalistumista jne. Älä käytä kaupoista saatavia kodin pesuaineita ja kosmetiikkaa, sillä niiden sisältämät ainesosat voivat vahingoittaa pintoja.
- Älä levitä vettä tai pesuaineita suoraan tietokoneelle, sillä neste saattaa valua tietokoneen sisään ja aiheuttaa toimintahäiriöitä tai muuta vahinkoa.

# Ohjelmiston asennus

Ohjelmiston asennus palauttaa tietokoneen oletusasetukset. Kun asennat ohjelmiston uudelleen, kovalevyn tiedot pyyhkiytyvät pois.

Tee tärkeistä tiedoista varmuuskopio levyille tai ulkoiselle kovalevylle ennen asennusta.

## VAROITUS

- Jos palautusosio poistetaan, et voi suorittaa kovalevyn (flash-muisti) palautusta. Suorita seuraavat toimet tarkistaaksesi palautusosion.
  - ① **Windows 8.1**
    1. Sipaise aloitusnäytön keskeltä ylös ja kosketa tämän jälkeen pitkään [Tämä tietokone] kohdasta “Windows-järjestelmä”.
    2. Kosketa [Hallinta] sovelluspalkista.
  - ② **Windows 7**

Kosketa  (Käynnistä) ja kosketa pitkään [Tietokone] ja tämän jälkeen kosketa [Hallinta].

    - Tavallisen käyttäjän tulee antaa järjestelmänvalvojan salasana.
  - ③ Kosketa [Levyhallinta].

## ■ Poista kaikki ja asenna Windows uudelleen

### Valmistelu

- Liitä ulkoinen näppäimistö ja hiiri.
- Poista kaikki oheislaitteet.
- Liitä AC-adapteri, äläkä irrota sitä ennen kuin asennus on suoritettu loppuun.

### Windows 8.1

## 1 Suorita “Poista kaikki ja asenna Windows uudelleen”.

- ① Tuo esille “Oikopolku” ja kosketa  - [Muuta tietokoneen asetuksia] - [Päivitys ja palautus] - [Palauttaminen].
- ② Kosketa [Aloita] kohdasta “Poista kaikki ja asenna Windows uudelleen”.
- ③ Kosketa [Seuraava].
- ④ Valitse yksi vaihtoehto.
  - Poista vain tiedostot  
Suorittaa Windowsin uudelleenasetuksen lyhyessä ajassa (noin 20 minuuttia).
  - Puhdista asema kokonaan  
Puhdistaa levyn, jolloin poistettuja tiedostoja ei voi palauttaa niin helposti ja turvallisuus paranee. Suoritus-aika on pidempi (noin 140 minuuttia).  
Seuraa näytöllä esitettäviä ohjeita.  
Uudelleenasetuksen jälkeen tietokone käynnistyy uudelleen.
- Älä keskeytä asennusta esimerkiksi sammuttamalla tietokonetta tai tekemällä mitään muuta.  
Muuten asennus ei välttämättä onnistu, Windows ei välttämättä käynnisty ja tiedot voivat vioittua.

## 2 Suorita “Ensimmäinen käyttökerta” alkaen vaiheesta 6, “Asenna Windows” (→ sivu 9).

### HUOMIO

- Päivämäärä, aika ja aikavyöhyke eivät välttämättä ole oikein. Varmista, että asetat ne oikein.

## 3 Suorita Windows-päivitys.

## 4 <Vain TPM:llä varustetut mallit> Tyhjennä TPM.

- ① Sipaise aloitusnäytön keskeltä ylös.
- ② Kosketa [Suorita] kohdasta “Windows-järjestelmä”, syötä teksti [tpm.msc] ja kosketa [OK].
- ③ Kosketa [Poista TPM...] kohdasta “Toiminnot”, joka sijaitsee “TPM-hallinta paikallisessa tietokoneessa” -ruudun oikealla puolella.
- ④ Kosketa [Käynnistä uudelleen] näytöstä “Hallitse TPM-suojauslaitteisto”.  
Tietokone käynnistyy uudelleen.
- ⑤ Kun näytölle ilmestyy teksti “TPM configuration change was requested to ...”, paina **F12**.
- ⑥ Kosketa työpöytäruutua, ja kun teksti “TPM-turvapiiri on valmis” ilmestyy, kosketa [Sulje].

# Ohjelmiston asennus

## ■ Kovalevyn palautus (flash-muisti)

Voit asentaa uudelleen käyttöjärjestelmän, joka oli valmiiksi asennettuna tietokoneen ostohetkellä (Windows 8.1 tai Windows 7).

### VAROITUS

- Jos palautusosio poistetaan, et voi suorittaa kovalevyn (flash-muisti) palautusta.

### Valmistelu

- Liitä ulkoinen näppäimistö ja hiiri.
- Poista kaikki oheislaitteet.
- Liitä AC-adapteri, äläkä irrota sitä ennen kuin asennus on suoritettu loppuun.

**Windows 8.1** Jos uudelleenasennus ei onnistunut kohdassa "Poista kaikki ja asenna Windows uudelleen" mainitulla tavalla, noudata alla olevia ohjeita.

## 1 Käynnistä Setup Utility.

### Windows 8.1

- ① Tuo esille "Oikopolku" ja kosketa  - [Muuta tietokoneen asetuksia] - [Päivitys ja palautus] - [Palauttaminen].
- ② Kosketa [Käynnistä uudelleen nyt] kohdasta "Käynnistyksen lisäasetukset".
- ③ Kosketa [Vianmääritys] - [Lisäasetukset] - [UEFI-laiteohjelmiston asetukset] - [Käynnistä uudelleen].

### Windows 7

Käynnistä tietokone ja kosketa näytön vasempaan yläkulmaan ilmestyvää tekstiä [Click here for Setup], kun [Panasonic]-käynnistysruutu on näkyvillä.

- Jos [Panasonic]-käynnistysruutu ei avaudu heti tietokoneen käynnistyttyä, paina  useita kertoja, kunnes Setup Utility -näyttö ilmestyy.
- Jos sinulta kysytään salasanaa, anna valvojan salasana.

## 2 Kirjoita muistiin koko Setup Utilityn sisältö ja kaksoiskosketa [Load Default Values].

Kun vahvistusviesti ilmestyy näytölle, valitse [Yes] ja paina **Enter**.

## 3 Tarkista Setup Utilityn [UEFI Boot] -asetus.

[UEFI Boot] -asetuksen tulisi olla asetettu seuraavalla tavalla.

Kun käytössä on Windows 8.1 : [Enabled]  
Kun käytössä on Windows 7 : [Disabled]

## 4 Kosketa [Exit] ja kaksoiskosketa [Save Values and Reboot].

Kun vahvistusviesti ilmestyy näytölle, valitse [Yes] ja paina **Enter**.

Tietokone käynnistyy uudelleen.

## 5 Kosketa näytön vasenta yläkulmaa, kun [Panasonic]-käynnistysruutu on näkyvissä.

Setup Utility käynnistyy.

- Jos sinulta kysytään salasanaa, anna valvojan salasana.

## 6 Kosketa [Exit] ja kaksoiskosketa [Recovery Partition].

### 7 Windows 8.1

Napsauta [Next] ja tämän jälkeen [YES].

### Windows 7

Napsauta [Reinstall Windows] ja sitten [Next].

## 8 Napsauta License Agreement -ruudussa [Yes, I agree to the provisions above and wish to continue!] ja sitten [Next].

## 9 Napsauta [Next].

Jos sinua pyydetään valitsemaan seuraavista vaihtoehdoista, valitse haluamasi ja napsauta [Next].

- [Reinstall Windows to the System Disk to factory default.]  
Valitse tämä vaihtoehto, jos haluat asentaa Windowsin tehdasasetuksilla. Asennuksen jälkeen voit luoda uuden osion. Katso lisätietoja uuden osion luomisesta kohdasta "Osiorakenteen muuttaminen" (→ sivu 10).
- [Reinstall to the OS related partitions.]<sup>1</sup>  
Valitse tämä vaihtoehto, kun kovalevy on jo eroteltu useisiin eri osioihin ja haluat pitää osiorakenteen. Katso lisätietoja uuden osion luomisesta kohdasta "Osiorakenteen muuttaminen" (→ sivu 10).

<sup>1</sup> Tämä ei ilmesty näkyviin, jos Windowsia ei voida asentaa palautusosioon ja Windowsin käytettävissä olevaan alueeseen.

## 10 Windows 7 Napsauta vahvistusviestissä [YES].

### 11 Windows 7

Valitse kieli ja järjestelmän tyyppi (32bit tai 64bit) ja napsauta [OK].

Napsauta vahvistusviestissä [OK].

Peruuttaaksesi palautuksen napsauta [CANCEL] ja merkkiä , joka ilmestyy näytön oikeaan yläkulmaan.

## 12 Napsauta vahvistusviestissä [YES].

Asennus käynnistyy ruudulla olevien ohjeiden mukaisesti. (Se kestää noin 20 minuuttia.)

- Älä keskeytä asennusta esimerkiksi sammuttamalla tietokonetta tai tekemällä mitään muuta.  
Muuten asennus ei välttämättä onnistu, Windows ei välttämättä käynnisty ja tiedot voivat vioittua.

## 13 Kun lopetusruutu avautuu, napsauta [OK] sammuttaaksesi tietokoneen.

## 14 Tietokoneen käynnistys.

- Jos sinulta kysytään salasanaa, anna valvojan salasana.

## 15 Suorita “Ensimmäinen käyttökerta” alkaen vaiheesta 6, “Asenna Windows” (→ sivu 9).

### HUOMIO

- **Windows 8.1** Päivämäärä, aika ja aikavyöhyke eivät välttämättä ole oikein. Varmista, että asetat ne oikein.

## 16 Käynnistä Setup Utility ja muuta asetukset tarvittaessa.

## 17 Suorita Windows-päivitys.

## 18 **Windows 8.1** <Vain TPM:llä varustetut mallit> Tyhjennä TPM (→ sivu 15).

### ■ Recovery Disc -levyn käyttäminen

Käytä Recovery Disc seuraavissa tilanteissa.

- Olet unohtanut pääkäyttäjän salasanan.
- Asennus ei ole valmis. Kovalevyllä (flash-muisti) oleva palautusosio on saattanut vahingoittua.
- Palautusosio on poistettu.
- **Windows 7** <Vain Windows 7 downgrade -malli> Vaihdaaksesi käyttöjärjestelmää Windows 7:n ja Windows 8.1:n välillä.

### HUOMIO

- **Windows 7** Vaihdaaksesi käyttöjärjestelmän 32 bittisestä 64 bittiseen tai päinvastoin on käyttöjärjestelmän asennukseen käytettävä palautusosiota. Tämän vuoksi kovalevyllä on oltava palautusosio, jotta tämä toiminto voitaisiin suorittaa.

### Valmistelu

- Valmistele seuraavat asiat:
  - Recovery Disc (→  *Reference Manual* “Recovery Disc Creation Utility”)
  - USB DVD-asema (valinnainen) (katso tietoja saatavilla olevista tuotteista katalogeista ja muista lähteistä)
- Liitä ulkoinen näppäimistö ja hiiri.
- Poista kaikki oheislaitteet (paitsi DVD -asema).
- Liitä AC-adapteri, äläkä irrota sitä ennen kuin asennus on suoritettu loppuun.

## 1 Liitä DVD-asema USB-porttiin.

## 2 Käynnistä Setup Utility.

### **Windows 8.1**

- ① Tuo esille “Oikopolku” ja kosketa  - [Muuta tietokoneen asetuksia] - [Päivitys ja palautus] - [Palauttaminen].
- ② Kosketa [Käynnistä uudelleen nyt] kohdasta “Käynnistykseen lisäasetukset”.
- ③ Kosketa [Vianmääritys] - [Lisäasetukset] - [UEFI-laiteohjelmiston asetukset] - [Käynnistä uudelleen].

### **Windows 7**

Käynnistä tietokone ja kosketa näytön vasempaan yläkulmaan ilmestyvää tekstiä [Click here for Setup], kun [Panasonic]-käynnistysruutu on näkyvillä.

- Jos [Panasonic]-käynnistysruutu ei avaudu heti tietokoneen käynnistyttyä, paina  useita kertoja, kunnes Setup Utility -näyttö ilmestyy.
- Jos sinulta kysytään salasanaa, anna valvojan salasana.

## 3 Kirjoita muistiin koko Setup Utilityn sisältö ja kosketa [Exit] ja tämän jälkeen kaksoiskosketa [Load Default Values].

Kun vahvistusviesti ilmestyy näytölle, valitse [Yes] ja paina **Enter**.

## 4 Tarkista Setup Utilityn [UEFI Boot] -asetus.

[UEFI Boot] -asetuksen tulisi olla asetettu seuraavalla tavalla.

Käytettäessä Recovery Disc Windows 8.1:lle: [Enabled]

Käytettäessä Recovery Disc Windows 7:lle: [Disabled]

## 5 Aseta Recovery Disc DVD-asemaan.

## 6 Koskea [Exit] ja kaksoiskosketa [Save Values and Reboot].

Kun vahvistusviesti ilmestyy näytölle, valitse [Yes] ja paina **Enter**.

Tietokone käynnistyy uudelleen.

## 7 Kosketa näytön vasenta yläkulmaa, kun [Panasonic]-käynnistysruutu on näkyvissä.

Setup Utility käynnistyy.

- Jos sinulta kysytään salasanaa, anna valvojan salasana.

# Ohjelmiston asennus

- 8 **Kosketa [Exit] ja kaksoiskosketa DVD-asemaasi kohdasta [Boot Override].**  
Tietokone käynnistyy uudelleen.
- 9 **Napsauta [Reinstall Windows] ja sitten [Next].**
- 10 **Windows 8.1 Napsauta vahvistusviestissä [YES].**
- 11 **Napsauta License Agreement -ruudussa [Yes, I agree to the provisions above and wish to continue!] ja sitten [Next].**

- 12 **Windows 7 Napsauta [Next].**

Jos valittavana on eri vaihtoehtoja, valitse haluamasi ja napsauta [Next].

- [Reinstall with HDD recovery partition.]  
Normaali palautustapa.  
Voit käyttää palautusta palautusosiolta.
- [Reinstall without HDD recovery partition.]  
Käytettävissä olevan kovalevytilan määrä suurenee.  
ET voi käyttää palautusta palautusosiolta.  
Jos valitset tämän vaihtoehdon, et voi luoda palautuslevyä palautuksen jälkeen.

## VAROITUS

- Valitse yllä olevista huolellisesti, sillä et voi muuttaa valintaasi myöhemmin.

- 13 **Napsauta [Next].**

Jos sinua pyydetään valitsemaan seuraavista vaihtoehdoista, valitse haluamasi ja napsauta [Next].

- [Reinstall Windows to the System Disk to factory default.]  
Valitse tämä vaihtoehto, jos haluat asentaa Windowsin tehdasasetuksilla. Asennuksen jälkeen voit luoda uuden osion. Katso lisätietoja uuden osion luomisesta kohdasta "Osiorakenteen muuttaminen" (→ sivu 10).
- [Reinstall to the OS related partitions.]<sup>2</sup>  
Valitse tämä vaihtoehto, kun kovalevy on jo eroteltu useisiin eri osioihin. Katso lisätietoja uuden osion luomisesta kohdasta "Osiorakenteen muuttaminen" (→ sivu 10).  
Voit säilyttää osiointirakenteen.  
<sup>2</sup> Tämä ei ilmesty näkyviin, kun [Reinstall without HDD recovery partition.] on valittuna tai jos Windowsia ei voi asentaa palautusosioon ja Windowsin käytettävissä olevaan tilaan.

- 14 **Napsauta vahvistusviestissä [YES].**

- 15 **Windows 7**

**Valitse kieli ja järjestelmän tyyppi (32bit tai 64bit) ja napsauta [OK].**

Napsauta vahvistusviestissä [OK].

Peruuttaaksesi palautuksen napsauta [CANCEL] ja merkkiä , joka ilmestyy näytön oikeaan yläkulmaan.

**Windows 8.1 / Windows 7**

Asennus käynnistyy ruudulla olevien ohjeiden mukaisesti. (Se kestää noin 30 - 45 minuuttia. Voi kestää kauemmin riippuen käytetystä DVD-asemasta.)

- Älä keskeytä uudelleenasennusta esimerkiksi sammuttamalla tietokoneen.  
Muuten asennus ei välttämättä onnistu, Windows ei välttämättä käynnisty ja tiedot voivat vioittua.

- 16 **Kun lopetusruutu avautuu, poista Recovery Disc ja DVD-asema ja napsauta [OK]:**

Seuraa näytöllä esitettäviä ohjeita.

Joillain malleilla asennus voi kestää noin 40 minuuttia.

- 17 **Suorita "Ensimmäinen käyttökerta" alkaen vaiheesta 6, "Asenna Windows" (→ sivu 9).**

## HUOMIO

- **Windows 8.1** Päivämäärä, aika ja aikavyöhyke eivät välttämättä ole oikein. Varmista, että asetat ne oikein.

- 18 **Käynnistä Setup Utility ja muuta asetukset tarvittaessa.**

- 19 **Suorita Windows-päivitys.**

- 20 **Windows 8.1 <Vain TPM:llä varustetut mallit> Tyhjennä TPM (→ sivu 15).**

# Vianetsintä (Perusteet)





Seuraa alla olevia ohjeita ongelmien ilmetessä. Löydät myös edistyneen vianetsintäoppaan "Reference Manual" -op-  
paasta. Ohjelmistoon liittyviin ongelmiin löydät apua ohjelmiston käyttöoppaasta. Jos ongelmaan ei löydy ratkaisua,  
ota yhteyttä Panasonicin tekniseen tukipalveluun. Voit myös tarkistaa tietokoneen tilan PC Information Viewer:istä  
(→  Reference Manual "Checking the Computer's Usage Status").

## ■ Käynnistys



Tietokone ei käynnisty. Virran tai akun merkkivalo ei pala.	<ul style="list-style-type: none"><li>● Liitä AC-adapteri.</li><li>● Aseta tietokoneeseen täyteen ladattu akku.</li><li>● Irrota akku ja AC-adapteri, ja liitä ne heti uudestaan tietokoneeseen.</li><li>● Jos akun merkkivalo ei pala vaikka AC-adapteri ja akku ovatkin liitetty oikein, AC-adap- terin suojaustoiminto saattaa olla käynnissä. Irrota AC-johto, odota vähintään kolme minuuttia ja liitä AC-johto uudelleen.</li><li>● Jos USB-porttiin on liitetty laite, irrota se, tai aseta [USB Port] tai [Legacy USB Support] arvoon [Disabled] Setup Utilityn [Advanced]-valikosta.</li><li>● Jos ExpressCard-korttipaikkaan on liitetty laite, ota laite pois, tai aseta [ExpressCard Slot] arvoon [Disabled] Setup Utilityn [Advanced]-valikosta.</li><li>● Tarkista Setup Utilityn [UEFI Boot] -asetus. [UEFI Boot] -asetuksen tulisi olla <b>Windows 8.1</b> [Enabled] / <b>Windows 7</b> [Disabled].</li></ul>
Virta on päällä, mutta "Warming up the system" ilmestyy näyttöön.	<ul style="list-style-type: none"><li>● Tietokone lämpenee ennen käynnistystä. Odota, että tietokone käynnistyy (kestää kork. 30 minuuttia). Jos "Cannot warm up the system" -viesti tulee näyttöön, tietokone ei läm- mennyt eikä käynnisty. Sammuta tietokone tässä tapauksessa, jätä se vähintään 5 °C ympäristöön noin tunnin ajaksi ja käynnistä se uudelleen.</li></ul>
Tietokone ei käynnisty. Tietokone ei poistu unitilasta. (Virran merkkivalo vilkkuu nopeasti vihreänä.)	<ul style="list-style-type: none"><li>● Jätä tietokone vähintään 5 °C ympäristöön noin tunnin ajaksi ja käynnistä se uudelleen.</li></ul>
RAM-moduulin lisäämisen tai muuttamisen jälkeen virta kytkeytyy päälle, mutta näytöllä ei näy mitään.	<ul style="list-style-type: none"><li>● Sammuta tietokone, poista RAM-moduuli ja varmista, onko se teknisten määritysten mukainen. Kun RAM-moduuli on teknisten määritysten mukainen, asenna se uudelleen.</li></ul>
Virran merkkivalon syttyminen kestää hetken.	<ul style="list-style-type: none"><li>● Jos virtakytkintä painetaan välittömästi sen jälkeen, kun akku on liitetty tietokoneeseen eikä AC-adapteria ole liitettynä, saattaa kestää viisi sekuntia ennen kuin virran merk- kivalo syttyy ja tietokone käynnistyy. Tämä johtuu siitä, että tietokone tarkistaa akun jäljellä olevan latauksen; kyse ei ole toimintahäiriöstä.</li></ul>
Olet unohtanut salasanan.	<ul style="list-style-type: none"><li>● Valvojan tai käyttäjän salasana: Ota yhteyttä Panasonicin tekniseen tukipalveluun.</li><li>● Järjestelmänvalvojan salasana:<ul style="list-style-type: none"><li>• Jos sinulla on salasanan palautuslevy, voit määrittää järjestelmänvalvojan salasanan uudelleen. Aseta levy asemaan ja syötä mikä tahansa väärä salasana. Sen jälkeen seuraa näytöllä esitettäviä ohjeita ja syötä uusi salasana.</li><li>• Jos sinulla ei ole salasanan palautuslevyä, asenna Windows uudelleen (→ sivu 15) ja määritä sen asetukset. Sen jälkeen anna uusi salasana.</li></ul></li></ul>
"Remove disks or other media. Press any key to restart" tai vastaava viesti ilmestyy näyttöön.	<ul style="list-style-type: none"><li>● Asemassa on disketti tai USB-muistilaite, joka ei sisällä järjestelmän käynnistystietoja. Poista disketti tai USB-muistilaite, liitä ulkoinen näppäimistö ja paina mitä tahansa paini- ketta.</li><li>● Jos USB-porttiin on liitetty laite, irrota se, tai aseta [USB Port] tai [Legacy USB Support] arvoon [Disabled] Setup Utilityn [Advanced]-valikosta.</li><li>● Jos ExpressCard-korttipaikkaan on liitetty laite, ota laite pois, tai aseta [ExpressCard Slot] arvoon [Disabled] Setup Utilityn [Advanced]-valikosta.</li><li>● &lt;Vain ExpressCard-korttipaikalla varustetut mallit&gt; Jos ongelma ei katoa levyn poistamisen jälkeen, kyseessä saattaa olla kiintolevyvirhe. Ota yhteyttä Panasonicin tekniseen tukipalveluun.</li></ul>
Windows käynnistyy ja toimii hitaasti.	<ul style="list-style-type: none"><li>● Käynnistä Setup Utility (→  Reference Manual "Setup Utility") palauttaaksesi Setup Utility -asetukset (paitsi salasanat) oletusarvoihin. Käynnistä Setup Utility ja tee asetuk- set uudelleen. (Huomaa, että käsittelynopeus riippuu sovelluksen ohjelmistosta, joten tämä menettely ei välttämättä tee Windowsista nopeampaa.)</li><li>● Jos olet asentanut ostamisen jälkeen taustaohjelmiston, sammuta se.</li></ul>

# Vianetsintä (Perusteet)

## ■ Käynnistys

Päivämäärä ja kellonaika ovat väärä	<ul style="list-style-type: none"><li>● Muuta asetukset oikeiksi.<ul style="list-style-type: none"><li>① Avaa ohjauspaneeli. <b>Windows 8.1</b> Sipaise aloitusnäytön keskeltä ylös ja kosketa [Ohjauspaneeli] kohdasta "Windows-järjestelmä". <b>Windows 7</b> Kosketa  (Käynnistä) -[Ohjauspaneeli].</li><li>② Kosketa [Aika-, kieli- ja alueasetukset] - [Päivämäärä ja aika].</li></ul></li><li>● Jos ongelmaan ei löydy ratkaisua, sisäisen kellon akku pitää ehkä vaihtaa. Ota yhteyttä Panasonicin tekniseen tukipalveluun.</li><li>● Kun tietokone on yhdistetty LAN-verkkoon, tarkista palvelimen päivämäärä ja aika.</li><li>● Tämä tietokone ei tunnista kunnolla vuotta 2100 tai sitä myöhempiä vuosia.</li></ul>
[Executing Battery Recalibration] ilmestyy näyttöön.	<ul style="list-style-type: none"><li>● Akun kalibrointi peruutettiin ennen kuin Windows suljettiin edellisen kerran. Käynnistä Windows kytkemällä tietokoneen virtakytkin pois päältä ja takaisin päälle.</li></ul>
[Enter Password] ei näy ruudulla, kun palataan unitilasta lepotilasta.	<ul style="list-style-type: none"><li>● Aseta [Password On Resume] arvoon [Enabled] Setup Utilityn [Security]-valikosta (→  <i>Reference Manual</i> "Setup Utility").</li><li>● Windows-salasanaa voidaan käyttää Setup Utility -ohjelmassa asetetun salasanan sijaan.<ul style="list-style-type: none"><li>① Lisää salasana. <b>Windows 8.1</b><ol style="list-style-type: none"><li>1. Tuo esille "Oikopolku" ja kosketa  - [Muuta tietokoneen asetuksia] - [Tilit].</li><li>2. Kosketa [Kirjautumisasetukset] ja kosketa [Lisää] kohdasta "Salasana".</li></ol> <b>Windows 7</b><ol style="list-style-type: none"><li>1. Kosketa  (Käynnistä) -[Ohjauspaneeli].</li><li>2. Kosketa [Käyttäjätilit ja perhekäytön suojausasetukset] - [Lisää tai poista käyttäjätilejä].</li></ol></li><li>② Tee seuraavat asetukset. <b>Windows 8.1</b><ol style="list-style-type: none"><li>1. Avaa ohjauspaneeli ja kosketa [Järjestelmä ja suojaus] - [Virranhallinta-asetukset] - [Kysy salasana järjestelmän aktivoituessa].</li><li>2. Valitse kohta [Vaadi salasana].</li></ol> <b>Windows 7</b><ol style="list-style-type: none"><li>1. Napsauta [Ohjauspaneeli] - [Järjestelmä ja suojaus] - [Virranhallinta-asetukset] - [Edellytä salasanaa, kun tietokone aktivoituu] ja lisää valintamerkki kohtaan [Vaadi salasana].</li></ol></li></ul></li></ul>
Tietokone ei palaudu uni- tai lepotilasta.	<ul style="list-style-type: none"><li>● Tietokoneessa saattaa ilmaantua virhe silloin, kun tietokone siirtyy automaattisesti unitilaan näytönsäästäjän ollessa päällä. Sammuta näytönsäästäjä tässä tapauksessa tai vaihda näytönsäästäjän kuviota.</li></ul>

## ■ Käynnistys

<p>Muut käynnistysongelmat.</p>	<ul style="list-style-type: none"> <li>● Käynnistä Setup Utility (→  Reference Manual "Setup Utility") palauttaaksesi Setup Utility -asetukset (paitsi salasanat) oletusarvoihin. Käynnistä Setup Utility ja tee asetukset uudelleen.</li> <li>● Poista kaikki oheislaitteet.</li> <li>● Tarkista, ettei kyseessä ole levyvirhe.</li> <li>① Poista kaikki oheislaitteet, mukaan lukien ulkoinen näyttö.</li> <li>② <b>Windows 8.1</b> Sipaise aloitusnäytön keskeltä ylös ja kosketa tämän jälkeen pitkään [Tämä tietokone] kohdasta "Windows-järjestelmä". <b>Windows 7</b> Kosketa  (Käynnistä) - [Tietokone].</li> <li>③ <b>Windows 8.1</b> Kosketa pitkään [Windows (C:)] ja kosketa tämän jälkeen [Ominaisuudet]. <b>Windows 7</b> Kosketa pitkään [Paikallinen levy (C:)] ja kosketa tämän jälkeen [Ominaisuudet].</li> <li>④ <b>Windows 8.1</b> Napsauta [Työkalut] - [Tarkista]. <b>Windows 7</b> Napsauta [Työkalut] - [Hae heti]. <ul style="list-style-type: none"> <li>• Tavallisen käyttäjän tulee antaa järjestelmänvalvojan salasana.</li> </ul> </li> <li>⑤ Follow the on-screen instructions.</li> <li>● <b>Windows 7</b> Liitä ulkoinen näppäimistö tietokoneeseen, käynnistä tietokone vikasietotilassa ja tarkista virhetiedot. Kun [Panasonic]-käynnistysnäyttö häviää<sup>*1</sup> käynnistytyn aikana, pidä <b>F8</b> pohjassa, kunnes Windows-lisäasetusten valikko ilmestyy näytölle. Valitse vikasietotila ja paina <b>Enter</b>.</li> </ul> <p><sup>*1</sup> Kun [Password on boot] on asetettu arvoon [Enabled] tai [Auto] Setup Utility [Security]-valikossa, [Enter Password] ilmestyy näytölle, kun [Panasonic]-käynnistysruutu on kadonnut. Kun olet syöttänyt salasanan ja painanut <b>Enter</b>, pidä <b>F8</b> pohjassa.</p>
---------------------------------	---

## ■ Salasanan syöttö

<p>Windowsiin kirjautuminen ei onnistu. ("Väärä käyttäjänimi tai salasana." näytetään ruudulla.)</p>	<ul style="list-style-type: none"> <li>● Käyttäjänimi (tilin nimi) sisältää "@"-merkin. <ul style="list-style-type: none"> <li>- Jos käytettävissä on muita tilin nimiä: Kirjautu Windowsiin toisella tilin nimellä ja poista tilin nimi, joka sisältää "@"-merkin. Luo sitten uusi tilin nimi.</li> <li>- Jos käytettävissä ei ole toista tilin nimeä: Sinun täytyy asentaa Windows uudelleen (→ sivu 15).</li> </ul> </li> </ul>
--	--

## ■ Sammutus

<p>Windows ei sammu.</p>	<ul style="list-style-type: none"> <li>● Poista USB-laite ja ExpressCard-kortti.</li> <li>● Odota muutama minuutti. Kyseessä ei ole toimintahäiriö.</li> </ul>
--------------------------	--

## ■ Näyttö

<p>Ei näyttöä.</p>	<ul style="list-style-type: none"> <li>● &lt;Vain mallit, joissa on VGA-portti&gt; Olet valinnut ulkoisen näytön. Muuta näytön ulostulon kohdetta.</li> <li>● &lt;Vain mallit, joissa on VGA-portti&gt; Kun käytät ulkoista näyttöä, <ul style="list-style-type: none"> <li>• Tarkista johtoliitännät.</li> <li>• Käynnistä näyttö.</li> <li>• Tarkista ulkoisen näytön asetukset.</li> </ul> </li> <li>● Virransäätötoiminto on sammuttanut näytön. Käynnistä se uudelleen koskettamalla näyttöä.</li> <li>● Virransäätötoiminto asetti tietokoneen unitilaan tai lepotilaan. Käynnistä uudelleen painamalla virtakytkintä.</li> </ul>
<p>Näyttö on tumma.</p>	<ul style="list-style-type: none"> <li>● Näyttö saattaa olla tummempi, kun AC-adapteria ei ole liitetty. Säädä kirkkautta Dashboard for Panasonic PC avulla. Kun lisää kirkkautta, akunkulutus kasvaa. Voit säätää kirkkauden erikseen silloin, kun AC-adapteri on liitetty tai kun se ei ole liitetty.</li> </ul>

# Vianetsintä (Perusteet)

## ■ Näyttö

Näyttö on epäselvä.	<ul style="list-style-type: none"><li>● Näytön värien määrän ja resoluution muokkaus saattaa vaikuttaa näytön laatuun. Käynnistä tietokone uudelleen.</li><li>● Ulkoisen laitteen liittäminen/poistaminen saattaa vaikuttaa näytön laatuun. Käynnistä tietokone uudelleen.</li><li>● Unitilasta tai lepotilasta poistuminen saattaa vaikuttaa ulkoisen näytön ruutuun. Käynnistä tietokone uudelleen.</li></ul>
<Vain mallit, joissa on VGA-portti> Näyttöjen rinnakkaisen käytön aikana yksi näytöistä tulee epäselväksi.	<ul style="list-style-type: none"><li>● Kun käytät laajennettua työpöytää, käytä samoja näyttövärejä sekä ulkoisessa näytössä että LCD-näytössä. Jos ongelmat jatkuvat, yritä vaihtaa näyttöä. ① Long-touch on the desktop, and touch [Grafiikkaominaisuudet].</li><li>● Näyttöjä ei voi käyttää samanaikaisesti ennen kuin Windowsin käynnistys on suoritettu loppuun (Setup Utilityn aikana jne.).</li></ul>
<Vain mallit, joissa on VGA-portti> Ulkoinen näyttö ei toimi normaalisti.	<ul style="list-style-type: none"><li>● Jos ulkoinen näyttö ei tue virransäästötoimintoa, se ei välttämättä toimi normaalisti, kun tietokone siirtyy virransäästötilaan. Sammuta ulkoinen näyttö.</li></ul>



## ■ Kosketusnäyttö

Kursori ei toimi.	<ul style="list-style-type: none"><li>● Kun käytät ulkoista hiirtä, liitä se kunnolla tietokoneeseen.</li><li>● Käynnistä tietokone uudelleen käyttämällä ulkoista näppäimistöä.</li><li>● Jos tietokone ei vastaa ulkoisen näppäimistön komentoihin, lue kohta "Ei vastausta". (→ alla).</li></ul>
Tekstiä ei voi syöttää kosketusnäytön avulla.	<ul style="list-style-type: none"><li>● Aseta [Touchscreen Mode] arvoon [Auto] tai [Tablet Mode] Setup Utilityn [Main]-valikossa.</li></ul>
Osoitinkynä ei osu oikeaan kohtaan.	<ul style="list-style-type: none"><li>● Kalibroi kosketusnäyttö. (→  Reference Manual "Screen Input Operation")</li></ul>

## ■ Näytöllä esitettävä asiakirja

<b>Windows 7</b> PDF-muotoista asiakirjaa ei näytetä.	<ul style="list-style-type: none"><li>● Asenna Adobe Reader. ① Kirjautu Windowsiin järjestelmänvalvojana. ② Kosketa  (Käynnistä) ja syötä teksti "c:\util\resset\Pinstall.bat" kohtaan [Hae ohjelmista ja tiedostoista]. Paina tämän jälkeen <b>Enter</b>. ③ Päivitä Adobe Reader uusimpaan versioonsa. Jos tietokoneesi on yhteydessä Internetiin, käynnistä Adobe Reader ja kosketa [Help] - [Check for Updates...].</li></ul>
--	---

## ■ Muuta

Ei vastausta.	<ul style="list-style-type: none"><li>● Avaa Tehtävienhallinta painamalla -painiketta ja sulje ohjelmistosovellus, joka ei vastaa.</li><li>● Syöttöruutu (esim. salasanan syöttöruutu käynnistyksessä) saattaa olla piilossa toisen ikkunan takana. Tarkista asia painamalla <b>Alt + Tab</b>.</li><li>● Paina virtakytkintä vähintään 4 sekunnin ajan sammuttaaksesi tietokoneen. Sen jälkeen paina virtakytkintä uudelleen, jotta tietokone käynnistyy. Jos sovellusohjelma ei toimi normaalisti, poista asennus ja asenna ohjelma uudelleen. Poistaaksesi asennuksen, ① Avaa ohjauspaneeli. <b>Windows 8.1</b> Sipaise aloitusnäytön keskeltä ylös ja kosketa [Ohjauspaneeli] kohdasta "Windows-järjestelmä". <b>Windows 7</b> Kosketa  (Käynnistä) -[Ohjauspaneeli]. ② Kosketa [Ohjelmat] - [Poista asennetta ohjelma].</li></ul>
---------------	---

# LIMITED USE LICENSE AGREEMENT

THE SOFTWARE PROGRAM(S) (“PROGRAMS”) FURNISHED WITH THIS PANASONIC PRODUCT (“PRODUCT”) ARE LICENSED ONLY TO THE END-USER (“YOU”), AND MAY BE USED BY YOU ONLY IN ACCORDANCE WITH THE LICENSE TERMS DESCRIBED BELOW. YOUR USE OF THE PROGRAMS SHALL BE CONCLUSIVELY DEEMED TO CONSTITUTE YOUR ACCEPTANCE OF THE TERMS OF THIS LICENSE.

Panasonic Corporation has developed or otherwise obtained the Programs and hereby licenses their use to you. You assume sole responsibility for the selection of the Product (including the associated Programs) to achieve your intended results, and for the installation, use and results obtained therefrom.

## LICENSE

- A. Panasonic Corporation hereby grants you a personal, non-transferable and non-exclusive right and license to use the Programs in accordance with the terms and conditions stated in this Agreement. You acknowledge that you are receiving only a LIMITED LICENSE TO USE the Programs and related documentation and that you shall obtain no title, ownership nor any other rights in or to the Programs and related documentation nor in or to the algorithms, concepts, designs and ideas represented by or incorporated in the Programs and related documentation, all of which title, ownership and rights shall remain with Panasonic Corporation or its suppliers.
- B. You may use the Programs only on the single Product which was accompanied by the Programs.
- C. You and your employees and agents are required to protect the confidentiality of the Programs. You may not distribute or otherwise make the Programs or related documentation available to any third party, by time-sharing or otherwise, without the prior written consent of Panasonic Corporation.
- D. You may not copy or reproduce, or permit to be copied or reproduced, the Programs or related documentation for any purpose, except that you may make one (1) copy of the Programs for backup purposes only in support of your use of the Programs on the single Product which was accompanied by the Programs. You shall not modify, or attempt to modify, the Programs.
- E. You may transfer the Programs and license them to another party only in connection with your transfer of the single Product which was accompanied by the Programs to such other party. At the time of such a transfer, you must also transfer all copies, whether in printed or machine readable form, of every Program, and the related documentation, to the same party or destroy any such copies not so transferred.
- F. You may not remove any copyright, trademark or other notice or product identification from the Programs and you must reproduce and include any such notice or product identification on any copy of any Program.

YOU MAY NOT REVERSE ASSEMBLE, REVERSE COMPILE, OR MECHANICALLY OR ELECTRONICALLY TRACE THE PROGRAMS, OR ANY COPY THEREOF, IN WHOLE OR IN PART.

YOU MAY NOT USE, COPY, MODIFY, ALTER, OR TRANSFER THE PROGRAMS OR ANY COPY THEREOF, IN WHOLE OR IN PART, EXCEPT AS EXPRESSLY PROVIDED IN THE LICENSE.

IF YOU TRANSFER POSSESSION OF ANY COPY OF ANY PROGRAM TO ANOTHER PARTY, EXCEPT AS PERMITTED IN PARAGRAPH E ABOVE, YOUR LICENSE IS AUTOMATICALLY TERMINATED.

## TERM

This license is effective only for so long as you own or lease the Product, unless earlier terminated. You may terminate this license at any time by destroying, at your expense, the Programs and related documentation together with all copies thereof in any form. This license will also terminate effective immediately upon occurrence of the conditions thereof set forth elsewhere in this Agreement, or if you fail to comply with any term or condition contained herein. Upon any such termination, you agree to destroy, at your expense, the Programs and related documentation together with all copies thereof in any form.

YOU ACKNOWLEDGE THAT YOU HAVE READ THIS AGREEMENT, UNDERSTAND IT AND AGREE TO BE BOUND BY ITS TERMS AND CONDITIONS. YOU FURTHER AGREE THAT IT IS THE COMPLETE AND EXCLUSIVE STATEMENT OF THE AGREEMENT BETWEEN US, WHICH SUPERSEDES ANY PROPOSAL OR PRIOR AGREEMENT, ORAL OR WRITTEN, AND ANY OTHER COMMUNICATIONS BETWEEN US, RELATING TO THE SUBJECT MATTER OF THIS AGREEMENT.

# KÄYTTÖÄ RAJOITTAVA LISENSSISOPIMUS

TÄMÄN PANASONIC TUOTTEEN ("TUOTE") MUKANA TOIMITETUT OHJELMISTO-OHJELMAT ("OHJELMAT") ON SALLITTU VAIN LOPULLISEN KÄYTTÄJÄN ("SINÄ") KÄYTTÖÖN. VAIN SINULLA ON LUPA KÄYTTÄÄ OHJELMIA ALLA OLEVIEN LUPAEHTOJEN MUKAISESTI. KÄYTTÄMÄLLÄ OHJELMIA HYVÄKSYT LOPULLISESTI TÄMÄN LISENSSIN EHDOT.

Panasonic Corporation on kehittänyt tai muulla tavalla hankkinut omistukseensa Ohjelmat, ja täten antaa sinulle luvan käyttää niitä. Sinä olet yksin vastuussa Tuotteen valinnasta (mukaan lukien tuotteeseen liitetyt Ohjelmat), jolla haluat suorittaa haluamasi tulokset. Olet myös vastuussa Tuotteen asennuksesta, käytöstä sekä saaduista tuloksista.

## LISENSSI

- A. Panasonic Corporation antaa sinulle henkilökohtaisen, siirtämättömän ja ei-yksinomaisen oikeuden ja luvan käyttää Ohjelmia tämän Sopimuksen ehtojen mukaisesti. Sinä hyväksyt, että sinulle myönnetään vain RAJALLINEN OIKEUS KÄYTTÄÄ Ohjelmia ja niihin liittyviä asiakirjoja. Sinulle ei myönnetä osaa, omistusoikeutta tai mitään muita oikeuksia Ohjelmiin ja niihin liittyviin asiakirjoihin eikä myöskään Ohjelmien ja niihin liittyvien asiakirjojen edustamiin tai sisältyviin algoritmeihin, käsitteisiin, malleihin ja ideoihin, joiden nimet, omistukset ja oikeudet kuuluvat Panasonic Corporationille tai sen toimittajille.
- B. Voit käyttää Ohjelmia vain sen Tuotteen kanssa, jonka mukana Ohjelmat toimitettiin.
- C. Sinua ja työntekijöitäsi vaaditaan suojelemaan Ohjelmien tietosuojaa. Sinulla ei ole lupaa jakaa tai muulla tavoin antaa Ohjelmia tai niihin liittyviä asiakirjoja kolmannen osapuolen käyttöön, osituskäyttöön tai muuhun käyttöön ilman Panasonic Corporationin ennalta antamaa kirjallista lupaa.
- D. Sinulla ei ole lupaa kopioida tai toistaa, tai antaa lupaa kopioida tai toistaa Ohjelmia tai niihin liittyviä asiakirjoja mihinkään tarkoitukseen. Saat tehdä yhden (1) kopion Ohjelmista vain varmuuskopiotarkoitusta varten ja ainoastaan Ohjelmien omaan käyttöön sitä yhtä Tuotetta varten, jonka mukana Ohjelmat toimitettiin. Sinä et saa muokata tai yrittää muokata Ohjelmia.
- E. Sinä voit luovuttaa Ohjelmat ja käyttölisenssin toiselle osapuolelle vain siinä tapauksessa, kun luovutat Ohjelmien mukana toimitetun Tuotteen toiselle osapuolelle. Tällaisen luovutuksen aikana sinun tulee myös luovuttaa kaikki kopiot, oli ne sitten tulostimella tai koneella luettavassa muodossa jokaisesta Ohjelmasta ja niihin liittyvistä asiakirjoista samalle osapuolelle, tai muussa tapauksessa sinun tulee tuhota kaikki kopiot.
- F. Sinä et saa poistaa mitään tekijänoikeuksiin, tavaramerkkeihin tai muuhun liittyviä ilmoituksia tai tuotetunnistimia Ohjelmista. Sinun tulee toistaa ja sisällyttää kaikki tällaiset ilmoitukset tai tuotetunnistimet kaikkiin Ohjelman kopioihin.

SINÄ ET SAA MUUTTAA TAI KÄÄNTÄÄ, TAI MEKAANISESTI TAI ELEKTRONISESTI JÄLJENTÄÄ OHJELMIA ETKÄ KOPIOIDA NIITÄ OSITTAIN EIKÄ KOKONAAN.

SINÄ ET SAA KÄYTTÄÄ, KOPIOIDA, MUOKATA, VAIHTAA TAI SIIRTÄÄ OHJELMIA TAI NIIDEN KOPIOITA KOKONAAN TAI OSITTAIN, PAITSI NIISSÄ TAPAUKSISSA JOTKA ON ERITYISESTI MAINITTU TÄSSÄ LISENSSISSÄ.

JOS LUOVUTAT MINKÄ TAHANSA OHJELMAN KOPION TOISEN OSAPUOLEN HALTUUN, PAITSI NIISSÄ TAPAUKSISSA JOTKA ON MAINITTU YLLÄ KAPPALEESSA E, LISENSSISI LOPETETAAN AUTOMAATTISESTI.

## EHDOT

Tämä lisenssi on voimassa niin kauan kun sinä omistat tai vuokraat Tuotteen, paitsi jos se on päättynyt aiemmin. Voit lopettaa lisenssin milloin tahansa tuhoamalla omalla kustannuksellasi Ohjelmat ja niihin liittyvät asiakirjat sekä kaikki missä tahansa muodossa olevat kopiot. Lisenssin voimassaolo lopetetaan myös välittömästi tässä Sopimuksessa mainittujen ehtojen mukaisesti tai jos sinä et suostu noudattamaan Sopimuksen sisältämiä ehtoja. Sopimuksen päättymisen jälkeen sinä suostut tuhoamaan omalla kustannuksellasi Ohjelmat ja niihin liittyvät asiakirjat sekä kaikki missä tahansa muodossa olevat kopiot.

SINÄ VAHVISTAT ETTÄ OLET LUKENUT TÄMÄN SOPIMUKSEN, ETTÄ YMMÄRRÄT SE SISÄLLÖN JA ETTÄ HYVÄKSYT NOUDATTAMAAN SEN EHTOJA. SINÄ HYVÄKSYT MYÖS, ETTÄ TÄMÄ ON TÄYDELLINEN JA AINOA SOPIMUS MEIDÄN VÄLILLÄMME, JOKA KORVAA KAIKKI MUUT SUULLISET TAI KIRJALLISET EHDOTUKSET TAI AIEMMAT SOPIMUKSET JA MITKÄ TAHANSA MUUT TÄTÄ SOPIMUSTA KOSKEVAT YHTEYDENPIDOT VÄLILLÄMME.

# Tekniset tiedot

Tämä sivu sisältää perusmallin tekniset tiedot. Mallinumero riippuu laitteen konfiguraatiosta.

- Mallinumeron tarkistus:  
Katso tietokoneen alaosa tai laatikko, johon tietokone oli pakattu ostopäivänä.
- CPU-nopeuden, muistikoon ja kovalevyaseman (HDD) koon tarkistus:  
Suorita Setup Utility (→  Reference Manual "Setup Utility") ja valitse [Information]-valikko.  
[Processor Speed]: CPU-nopeus, [Memory Size]: muistikoko, [Hard Disk]: kovalevyaseman koko

## ■ Tärkeimmät tekniset tiedot

Mallinumero	CF-D1GS-sarja
CPU/Toissijainen välimuisti	Intel® Core™ i5-3340M -prosessori (3 Mt <sup>1</sup> välimuisti, jopa 3,40 GHz) Intel® Turbo Boost Technologyn avulla
Piirisarja	Mobile Intel® 7 QM77 Express -piirisarja
Video-ohjain	Intel® HD Graphics 4000 (sisäänrakennettu CPU)
Päämuisti <sup>2</sup>	4 Gt <sup>1</sup> , DDR3L SDRAM (8 Gt <sup>1</sup> Maks.)
Videomuisti <sup>3</sup>	<b>Windows 8.1</b> UMA 1 792 Mt <sup>1</sup> Maks. <b>Windows 7</b> UMA <32-bit> 1 416 Mt <sup>1</sup> Maks., <64-bit> 1 696 Mt <sup>1</sup> Maks.
Varastointiympäristö	Kovalevyasema: 500 Gt <sup>4</sup> (Serial ATA) <b>Windows 8.1</b> Kovalevyaseman palautustyökalujen osioon käytetään noin 15 Gt <sup>4,5</sup> . (Käyttäjät eivät voi käyttää tätä osiota.) Järjestelmätyökalujen osioon käytetään noin 1 Gt <sup>4,5</sup> . (Käyttäjät eivät voi käyttää tätä osiota.) <b>Windows 7</b> Palautustyökalujen osioon käytetään noin 50 Gt <sup>4,5</sup> . (Käyttäjät eivät voi käyttää tätä osiota.) Järjestelmätyökalujen osioon käytetään noin 300 Mt <sup>4,5</sup> . (Käyttäjät eivät voi käyttää tätä osiota.)
Näyttötekniikka	13,3-tyyppi kosketusnäytöllä (TFT) (1366 × 768 pistettä) (16:9)
Sisäinen LCD	65 536 / 16 777 216 väriä (800 × 600 pistettä ( <b>Windows 7</b> ) / 1024 × 768 pistettä / 1280 × 720 pistettä / 1280 × 768 pistettä / 1366 × 768 pistettä / 1366 × 768 pistettä) <sup>6</sup>
Ulkoinen näyttö <sup>7</sup>	65 536 / 16 777 216 väriä (800 × 600 pistettä ( <b>Windows 7</b> ) / 1024 × 768 pistettä / 1280 × 768 pistettä / 1366 × 768 pistettä / 1600 × 1200 pistettä / 1920 × 1080 pistettä / 1920 × 1200 pistettä)
Kosketusnäyttö	Resistiivinen Ympyräpolarisaattori
Langaton LAN	Intel® Centrino® Advanced - N 6235 (→ sivu 26)
Bluetooth <sup>8</sup>	→ sivu 26
Langaton WAN <sup>9</sup>	Sisäänrakennettu
LAN	IEEE 802.3 10Base-T / IEEE 802.3u 100BASE-TX / IEEE 802.3ab 1000BASE-T (2. LAN <sup>10</sup> : IEEE .802.3 10BASE-T, IEEE 802.3u 100BASE-TX)
Ääni	WAVE- ja MIDI-toisto, Intel® High Definition Audio -alijärjestelmän tuki
Turvapiiri	TPM (TCG V1.2 -yhteensopiva) <sup>11</sup>
Korttipaikat	PC-korttipaikka <sup>12</sup> × 1, Type I tai Type II, sallittu jännite 3,3 V: 400 mA, 5 V: 400 mA
ExpressCard-korttipaikka	× 1, ExpressCard/34 tai ExpressCard/54
SD-muistikorttipaikka <sup>13</sup>	× 1
Contact Smart Card -korttipaikka <sup>14</sup>	× 1
SIM-korttipaikka <sup>9</sup>	× 1
RAM-moduulipaikka	× 2, DDR3L SDRAM, 204-pin, 1,35 V, SO-DIMM, PC3L-10600 noudattava
Liitännät	USB2.0-portit <sup>15</sup> × 2 tai × 3 <sup>16</sup> / USB3.0-portti × 1 / Serial-portti (Dsub 9-pin uros) <sup>17</sup> / LAN-portti (RJ-45) × 1 tai × 2 <sup>10</sup> / VGA-portti (Mini DSub 15-pin naaras) <sup>18</sup> / Mikrofoniliitin (jack-miniliitin, 3,5 DIA) / Kuulokkeiden liitin (jack-miniliitin, 3,5 DIA, impedanssi 32 Ω, ulostulon teho 4 mW × 2, stereo) / Bus-laajennusliitin (erillinen 100-pin naaras) / Kestävä USB2.0-portti <sup>15-19</sup>
Osoitinlaite	Kosketusnäyttö
Painike	Suojaus, sovellus × 3, toiminto, A0
Takakamera <sup>20</sup>	1280 x 720 pistettä, 30 fps (video) / 2592 x 1944 pistettä (valokuva)
Virtalähde	AC-adapteri tai akku
AC-adapteri <sup>21</sup>	Sisääntulo: 100 V – 240 V AC, 50 Hz/60 Hz, ulostulo: 15,6 V DC, 7,05 A

# Tekniset tiedot

## ■ Tärkeimmät tekniset tiedot

Mallinumero	CF-D1GS-sarja	
Akku	Li-ion 10,8 V, tavallisesti 6 200 mAh / Minimi 5 800 mAh	
Käyttöaika <sup>*22</sup>	Noin 9,0 tuntia (Normaali lämpötila -tila)	
	Noin 7,0 tuntia (Korkea lämpötila -tila)	
Latausaika <sup>*23</sup>	Noin 2,0 tuntia (Normaali lämpötila -tila : Kun tietokone on pois päältä)	
	Noin 2,5 tuntia (Normaali lämpötila -tila : Kun tietokone on päällä)	
	Noin 3,5 tuntia (Korkea lämpötila -tila)	
Virrankulutus <sup>*24</sup>	Noin 45 W <sup>*25</sup> / Noin 100 W (enimmäiskulutus ON-tilassa ladattaessa)	
Mitat (L × S × K) (käsihina poisluettuna)	Noin 349 mm × 244 mm × 46 mm	
Paino (mukaan lukien käsihina)	Noin 2,25 kg	
Ympäristö	Käyttöympäristö	Lämpötila -10 °C – 50 °C (IEC60068-2-1, 2) <sup>*26</sup>
		Kosteus 30 % – 80 % RH (ei kondensaatiota)
Ympäristö	Varastointiympäristö	Lämpötila -20 °C – 60 °C
		Kosteus 30 % – 90 % RH (ei kondensaatiota)

## ■ Ohjelmisto

Peruskäyttöjärjestelmä	Windows® 8.1 Pro 64-bit
Asennettu käyttöjärjestelmä <sup>*27</sup>	<p><b>Windows 8.1</b></p> <p>Windows® 8.1 Pro 64-bit</p> <p><b>Windows 7</b></p> <p>&lt;Vain Windows 7 downgrade -malli&gt;</p> <p>Windows® 7 Professional 32-bit Service Pack 1<sup>*28</sup> / Windows® 7 Professional 64-bit Service Pack 1<sup>*28</sup></p>
Esiasennetut ohjelmistot <sup>*27</sup>	<p>Adobe Reader, PC Information Viewer, Intel® PROSet/Wireless Software, Battery Recalibration Utility, Infineon TPM Professional Package<sup>*11*29</sup>, Camera Utility<sup>*20</sup>, Camera Light Switch Utility<sup>*20</sup>, Dashboard for Panasonic PC, Display Rotation Tool, Tablet Button Manager, Manual Selector, Power Plan Extension Utility, Hand Writing Utility, Recovery Disc Creation Utility, Microsoft Office Trial<sup>*30</sup></p> <p><b>Windows 8.1</b></p> <p>Wireless Toolbox, Camera for Panasonic PC, Intel® PROSet/Wireless Software for Bluetooth Technology</p> <p><b>Windows 7</b></p> <p>Wireless Switch Utility, Wireless Connection Disable Utility<sup>*29</sup>, Quick Boot Manager, Software Keyboard, Bluetooth Stack for Windows by TOSHIBA</p> <p>Aptio Setup Utility, Hard Disk Data Erase Utility<sup>*31</sup>, PC Diagnostic Utility</p>

## ■ Langaton LAN

Tiedonsiirtonopeudet	<p>IEEE802.11a: 54/48/36/24/18/12/9/6 Mbps (automaattisesti kytketty)<sup>*32</sup></p> <p>IEEE802.11b: 11/5,5/2/1 Mbps (automaattisesti kytketty)<sup>*32</sup></p> <p>IEEE802.11g: 54/48/36/24/18/12/9/6 Mbps (automaattisesti kytketty)<sup>*32</sup></p> <p>IEEE802.11n<sup>*33</sup>: (HT20) GI<sup>*34</sup> = 400 ns: 150/130/115/86/72/65/57/43/28/21/14/7 Mbps (automaattisesti kytketty)<sup>*32</sup></p> <p style="padding-left: 40px;">GI<sup>*34</sup> = 800 ns: 130/117/104/78/65/58/52/39/26/19/13/6 Mbps (automaattisesti kytketty)<sup>*32</sup></p> <p style="padding-left: 40px;">(HT40) GI<sup>*34</sup> = 400 ns: 300/270/240/180/150/135/120/90/60/45/30/15 Mbps (automaattisesti kytketty)<sup>*32</sup></p> <p style="padding-left: 40px;">GI<sup>*34</sup> = 800 ns: 270/243/216/162/135/121/108/81/54/40/27/13 Mbps (automaattisesti kytketty)<sup>*32</sup></p>
Tuetut standardit	IEEE802.11a / IEEE802.11b / IEEE802.11g / IEEE802.11n
Siirtotapa	OFDM-järjestelmä, DSSS-järjestelmä

## ■ Bluetooth

Bluetooth-versio	4.0
	Klassinen tila / Alhaisen virrankulutuksen tila
Siirtotapa	FHSS-järjestelmä
Käytetyt langattomat kanavat	Kanavat 1–79 / Kanavat 0–39
RF-taajuuskaista	2,402 GHz – 2,480 GHz

- \*1 1 Kt = 1 024 tavua / 1 Mt = 1 048 576 tavua / 1 Gt = 1 073 741 824 tavua
- \*2 Tehtaan oletusarvoinen muistin koko riippuu mallista.  
Muistia voi laajentaa fyysisesti 8 Gt asti, mutta käytettävissä oleva kokonaisuusti tulee olemaan pienempi riippuen nykyisestä järjestelmäkonfiguraatiosta.
- \*3 Päämuistin osa jaetaan automaattisesti tietokoneen käyttötilan mukaan. Käyttäjä ei voi säätää videomuistin kokoa. Videomuisti jaetaan automaattisesti käyttöjärjestelmän mukaan.
- \*4 1 Gt = 1 000 000 000 tavua. Käyttöjärjestelmäsi tai jotkut sovellusohjelmistot ilmoittavat vähemmän Gt:tä.
- \*5 Monikielisyyskäyttöliittymän sisältävä malli.  
16 777 216 värin näyttö on tehty käyttämällä värinkoostamis-toimintoa.
- \*7 Näyttö ei ehkä toimi joidenkin liitettyjen ulkoisten näyttöjen kanssa.
- \*8 Ei takaa kaikkien Bluetooth-yhteensopivien oheislaitteiden toimintaa.
- \*9 Vain langattomalla WAN:illa varustetut mallit. Eri mallien tekniset tiedot saattavat erota toisistaan.
- \*10 Vain 2. LAN:illa varustetut mallit.
- \*11 Vain TPM:illä varustetut mallit. Saadaksesi lisätietoja TPM:stä: **Windows 8.1** Napsauta aloitusnäytössä [Manual Selector] ja valitse "Installation Manual for Trusted Platform Module (TPM)" / **Windows 7** Kaksoisnapsauta työpöydällä olevaa [Manual Selector] -kuvaketta ja valitse "Installation Manual for Trusted Platform Module (TPM)".
- \*12 Vain PC Card -korttipaikalla varustetut mallit.
- \*13 Tämä paikka on yhteensopiva High-Speed-tilan kanssa. Käyttö on testattu ja vahvistettu käyttämällä Panasonic SD/SDHC/SDXC-muistikortteja, joiden tallennustila on korkeintaan 64 Gt. Käyttöä ei taata muilla SD-varusteilla.
- \*14 Vain Smart Card -korttipaikalla varustetut mallit.
- \*15 Ei takaa kaikkien USB-yhteensopivien oheislaitteiden käyttöä.
- \*16 Vain neljännellä USB-portilla (USB2.0) varustetut mallit.
- \*17 Vain serial-portilla varustetut mallit.
- \*18 Vain mallit, joissa on VGA-portti.
- \*19 Vain kestäväällä USB2.0-portilla varustetut mallit.
- \*20 Vain takakameralla varustetut mallit.  
Sovellusohjelmiston teknisistä tiedoista riippuen, seuraavia asioita voi tapahtua. Valitse näissä tapauksissa pienempi tarkkuus.
- Suuren tarkkuuden valitseminen ei onnistu.
  - Valittaessa suurta resoluutiota tapahtuu virhe.
- \*21 <Koskee vain Pohjois-Amerikkaa>  
AC-adapteri on yhteensopiva korkeintaan 240 V AC-adapteri-virtalähteiden kanssa. Tämän tietokoneen mukana toimitetaan 125 V AC-yhteensopiva AC-johdo.
- \*22 Mitattu LCD-kirkkaudella: 60 cd/m<sup>2</sup>  
Vaihtelee riippuen käyttöolosuhteista tai siitä onko tietokoneeseen liitetty valinnaista laitetta.
- \*23 Vaihtelee riippuen käyttöolosuhteista, CPU-nopeudesta jne.
- \*24 Noin 0,5 W, kun akku on ladattu täyteen (tai kun sitä ei ladata) ja kun tietokone on sammutettu.  
<Kun käytössä on 115 V AC>  
Vaikka AC-adapteri ei olisikaan liitetty tietokoneeseen, se kuluttaa silti virtaa (maks. 0,2 W) ollessa liitetty pistorasiaan.  
<Kun käytössä on 240 V AC>  
Vaikka AC-adapteri ei olisikaan liitetty tietokoneeseen, se kuluttaa silti virtaa (maks. 0,3 W) ollessa liitetty pistorasiaan.
- \*25 Arvioitu virrankulutus. 23-FI-1
- \*26 Älä altista ihoa tuotteelle käyttäessäsi tuotetta kuumassa tai kylmässä ympäristössä. (→ "Turvallisuusvarotoimet / Tietoja säännöksistä")  
Jotkin oheislaitteet ja akkupakkaus eivät välttämättä toimi oikein kuumassa tai kylmässä ympäristössä. Tarkista oheislaitteiden käyttöympäristö.  
Tämän tuotteen pitkäaikainen käyttö kuumassa ympäristössä lyhentää sen käyttöikää. Vältä käyttöä tämäntyyppisissä ympäristöissä.  
Kun käytät tuotetta kylmässä ympäristössä, se saattaa käynnistyä hitaasti tai akkujen käyttöaika saattaa lyhentyä.  
Tietokone kuluttaa virtaa käynnistyessä, kun kovalevy lämpenee. Tästä syystä tietokone ei välttämättä käynnisty, jos käytät akkuvirtaa ja virtaa ei ole paljoa jäljellä.
- \*27 Tämän tietokoneen toimintaa ei taata lukuun ottamatta esiasennetun käyttöjärjestelmän kanssa ja sen käyttöjärjestelmän kanssa, jonka voi asentaa kovalevyn palautuksen ja palautuslevyn avulla.
- \*28 Tähän järjestelmään on esiasennettu Windows® 7 Professional -ohjelmisto ja siihen kuuluu myös lisenssi Windows 8,1 Pro -ohjelmistoon.  
Voit käyttää vain yhtä Windowsin versiota yhtä aikaa. Jos haluat vaihtaa versioiden välillä, on sinun poistettava asennettuna oleva versio ja asennettava toinen versio.
- \*29 Asennettava ennen käyttöä.
- \*30 Jatkaaksesi tämän ohjelmiston käyttöä kokeiluajan jälkeen osta lisenssi seuraamalla näytöllä näkyviä ohjeita.
- \*31 Suorita palautus Recovery Disc avulla. **Windows 7** Voit myös suorittaa kovalevyn palautuksen.
- \*32 Nämä nopeudet on määritelty IEEE802.11a+b+g+n -standardeissa. Todelliset nopeudet voivat olla erilaisia.
- \*33 Käytettävissä, kun asetus on "WPA-PSK", "WPA2-PSK" tai "none".
- \*34 Käytettävissä vain, kun tietokone on ottanut HT40:n käyttöön ja siihen liittyvä liitäntäpiste tukee HT40:ä.

20-M-1

---

**Panasonic Corporation**

Osaka, Japan

**Panasonic System Communications Company of North America**

Two Riverfront Plaza, Newark NJ 07102

**Panasonic Canada Inc.**

5770 Ambler Drive Mississauga, Ontario L4W 2T3

Maahantuojaan nimi ja osoite Euroopan unionin lainsäädännön mukaisesti

**Panasonic System Communications Company Europe, Panasonic Marketing Europe GmbH**

Hagenauer Straße 43

65203 Wiesbaden

Saksa

55-Fi-1

Web Site : <http://panasonic.net/>

**パナソニック株式会社 IT プロダクツ事業部**

〒 570-0021 大阪府守口市八雲東町一丁目 10 番 12 号