

# Panasonic®

## BRUGSANVISNING

Personlig computer

Modelnr. **CF-D1G** serie

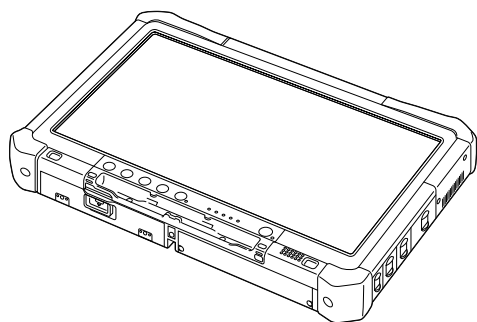

### Indhold

#### Sådan kommer man i gang

Introduktion.....	2
Beskrivelse af dele .....	4
Første idrifttagning.....	7
Tænding/slukning .....	12

Sådan kommer man i gang

#### Nyttige oplysninger

Håndtering og vedligeholdelse .....	13
Installering af software.....	15

Nyttige oplysninger

#### Fejlsøgning

Fejlsøgning (grundlæggende) .....	20
-----------------------------------	----

Fejlsøgning

#### Bilag

LIMITED USE LICENSE AGREEMENT .....	24
LICENSÅFTALE TIL BEGRÆNSET BRUG .....	25
Specifikationer .....	26

Bilag

# Introduktion







Tak, fordi du har købt denne computer fra Panasonic. For at optimere ydelsen og sikkerheden bedes du læse disse anvisninger nøje.

I disse anvisninger refereres der til navnene som følger.

**Windows 8.1** angiver Windows® 8.1-operativsystem.

**Windows 7** angiver Windows® 7-operativsystem.

## ■ Termer og diagrammer i disse anvisninger

<b>ADVARSEL</b> :	Tilstande, der kan resultere i let eller alvorlig tilskadekomst.
<b>BEMÆRK</b> :	Nyttige og brugbare oplysninger.
<b>Windows 8.1</b> Vis "Amulet":	Placér markøren i øverste højre (eller nederste højre) hjørne af skærmen for at få vist menuen Amulet. Alternativt kan du svippe mod midten af skærmen fra den højre kant.
 :	Tryk på  (Indstil), og tryk derefter på  (Tænd/sluk).
<b>Windows 7</b>  (Start) - [Alle programmer] :	Tryk på  (Start), og tryk derefter på [Alle programmer]. Nogle gange vil det være nødvendigt at trykke to gange.
→ :	Sider i denne brugsanvisning eller i Reference Manual.
 :	Reference til skærmvejledningerne.
<b>Enter</b> :	Tryk på tasten [Enter].
<b>Ctrl + C</b> :	Tryk på tasten [Ctrl] og hold den inde, og tryk derefter på tasten [C].
• Tastaturvisningen i denne vejledning kan være anderledes end det tastatur, der anvendes. (f.eks. "Delete" i stedet for "Del")	

- Nogle diagrammer er forenklet for at lette forståelsen og kan afvige fra hvordan den faktiske enhed ser ud.
- Hvis du ikke kan logge på som administrator, vil der være nogle funktioner, der ikke kan anvendes, eller nogle skærme, der ikke kan vises.
- Her findes de seneste oplysninger om valgfrit tilbehør, der nu føres i kataloget osv.
- I disse anvisninger refereres der til navnene og termerne som følger.
  - "Windows® 8.1 Pro 64-bit" som "Windows" eller "Windows 8.1"
  - "Windows® 7 Professional 32-bit Service Pack 1" og "Windows® 7 Professional 64-bit Service Pack 1" som "Windows" eller "Windows 7"
  - Rundt medie inkl. DVD-ROM og CD-ROM som "disks"
  - DVD MULTI-drev som "DVD-drev"

## ■ Ansvarsfraskrivelse

Computerspecifikationer og -manualer kan ændres uden forudgående varsel. Panasonic Corporation påtager sig intet ansvar for skader, der direkte eller indirekte skyldes fejl, unladelser og uoverensstemmelser mellem computer og manualer.

## ■ Varemærker

Microsoft®, Windows® og Windows-logoet er registrerede varemærker tilhørende Microsoft Corporation i USA og/eller andre lande.

Intel, Core, Centrino og PROSet er enten registrerede varemærker eller varemærker tilhørende Intel Corporation.

SDXC Logo er et varemærke tilhørende SD-3C, LLC.



Adobe, Adobe-logoet og Adobe Reader er enten registrerede varemærker eller varemærker tilhørende Adobe Systems Incorporate i USA og/eller andre lande.

Bluetooth® er et registreret varemærket tilhørende Bluetooth SIG, Inc., USA og givet i licens til Panasonic Corporation.

Navne på produkter, mærker osv. i denne manual er varemærker eller registrerede varemærker tilhørende deres respektive virksomheder.

## ■ Skærmvejledning

For yderligere oplysninger om computeren henvises der til skærmvejledningen.

### ● Reference Manual

Reference Manual indeholder praktiske oplysninger, så du kan drage fordel af hele din computers kapacitet.

### ● Important Battery Tips

Under Important Battery Tips finder du nødvendige batterioplysninger, så du kan anvende batteripakken optimalt med henblik på at opnå længere driftstid.

Følg nedenstående trin for at få adgang til skærmvejledningerne.

#### Windows 8.1

Tryk på feltet [Manual Selector] på startskærmen, og vælg skærmvejledningen.

#### Windows 7

Tryk to gange på [Manual Selector] på skrivebordet, og vælg skærmvejledningen.

# Beskrivelse af dele

## Forside

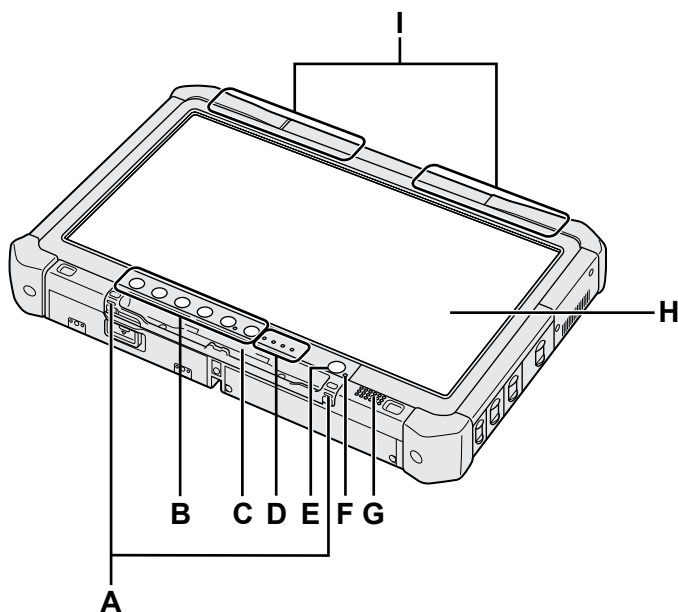

## Bund og bagside

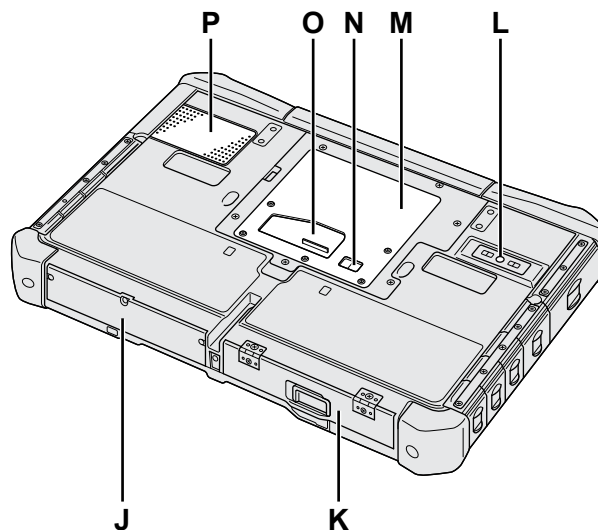

### **A: Tilslutningskroge**

Tilslutningskroge findes ikke på alle modeller.

### **B: Tablet-knapper**

→ Reference Manual "Tablet Buttons"

### **C: Penholder**

### **D: LED-lampe**

: Batteristatus

→ Reference Manual "Battery Power"

: Trådløs klar

Denne lampe lyser, når trådløs LAN, Bluetooth og/eller trådløs WAN er tilsluttet og klar. Den angiver ikke nødvendigvis den trådløse forbindelses tænd/sluk-tilstand.

→ Reference Manual "Wireless LAN", "Bluetooth", "Wireless WAN", "Disabling/Enabling Wireless Communication"

: Drevstatus

: Indikator for SD-hukommelseskort  
(Blinker: under adgang)

→ Reference Manual "SD Memory Card"

### **E: Tænd-sluk knap**

### **F: Strømstatus**

(Sluk: strøm slukket/dvaletilstand, grøn: strøm tændt, blinker grøn: sovetilstand, blinker grøn hurtigt: kan ikke tænde eller genoptage strøm pga. lav temperatur.)

### **G: Højtaler**

→ Reference Manual "Dashboard for Panasonic PC"

### **H: LCD**

→ Reference Manual "Screen Input Operation"

### **I: Bluetooth-antenne**

<Kun for model med Bluetooth>

→ Reference Manual "Bluetooth"

### **Trådløs WAN-antenne**

<Kun for model med trådløs WAN>

→ Reference Manual "Wireless WAN"

### **Trådløs LAN-antenne**

<Kun for model med trådløs LAN>

→ Reference Manual "Wireless LAN"

### **J: Harddisk**

### **K: Batteripakke**

→ Reference Manual "Battery Power"

### **L: Kamera bagtil**

<Kun for model med bagkamera>

→ Reference Manual "Camera"

### **M: RAM-modul-slot**

→ Reference Manual "RAM Module"

### **N: Eksternt antennestik**

### **O: Expansion bus-stik**

→ Reference Manual "Cradle"

### **P: Ventilationshul (indsugning)**

## Højre side

Dele (F) illustreret nedenfor er valgfri.

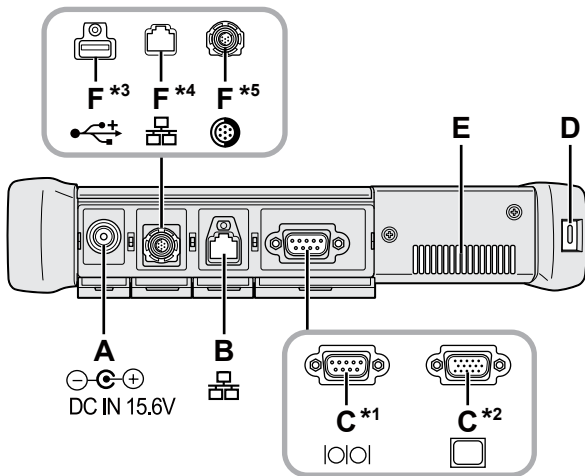

### A: DC-IN-stik

### B: LAN-port

→ *Reference Manual* "LAN"

### C: Serieport<sup>1</sup> / VGA-port<sup>2</sup>

<sup>1</sup> <Kun for model med serieport>

<sup>2</sup> <Kun for model med VGA-port>

→ *Reference Manual* "External Display"

### D: Sikkerhedslås

Der kan forbindes et Kensington-kabel.  
For yderligere oplysninger henvises der til vejledningen, som følger med kablet.

### E: Ventilationshul (udsugning)

### F: 4. USB (USB2.0)-port<sup>3</sup> / 2. LAN-port<sup>4</sup> / Robust forstærket USB2.0-port<sup>5</sup>

<sup>3</sup> <Kun for model med 4. USB (USB2.0)-port>

→ *Reference Manual* "USB Devices"

<sup>4</sup> <Kun for model med 2. LAN-port>

→ *Reference Manual* "LAN"

<sup>5</sup> <Kun for model med robust forstærket USB2.0-port>

→ *Reference Manual* "USB Devices"

### G: Trådløs kontakt

→ *Reference Manual* "Disabling / Enabling Wireless Communication"

### H: ExpressCard-slot

→ *Reference Manual* "PC Card / ExpressCard"

### I: SD-hukommelseskortslot

Hold SD-hukommelseskort væk fra spædbørn og små børn.

→ *Reference Manual* "SD Memory Card"

### J: USB3.0-port

→ *Reference Manual* "USB Devices"

## Venstre side

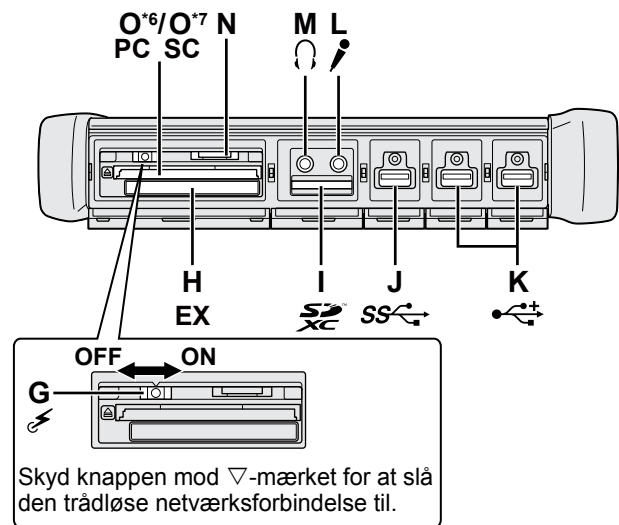

### K: USB 2.0-porte

→ *Reference Manual* "USB Devices"

### L: Mikrofonstik

Der kan anvendes kondensmikrofon. Hvis der anvendes anden type mikrofon, vil lydinput muligvis ikke være muligt, eller der kan opstå driftsfejl.

### M: Høretelefonstik

Du kan tilslutte hovedtelefoner eller forstærkere. Når der er tilsluttet, hører man ikke lyden fra de interne højtalere.

### N: SIM Card-slot

<Kun for model med trådløs WAN>  
Isæt SIM-kortet i SIM-kortåbningen med kontaktsiderne nedad, og med det skårede hjørne rettet fremad.

→ *Reference Manual* "Wireless WAN"

### ADVARSEL

● Åbningen accepterer SIM-kort (15 mm x 25 mm).

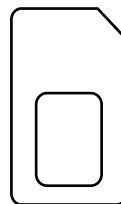

### O: PC Card-kortplads<sup>6</sup> / Smart Card-kortplads<sup>7</sup>

<sup>6</sup> <Kun for model med PC Card-kortplads>

→ *Reference Manual* "PC Card / ExpressCard"

<sup>7</sup> <Kun for model med Smart Card-kortplads>

→ *Reference Manual* "Smart Card"

## Beskrivelse af dele

- Denne computer indeholder en magnet og magnetiske komponenter på de steder, der er angivet med cirkler på diagrammet til højre. Undgå at lade metalliske objekter eller magnetiske komponenter komme i kontakt med disse områder.

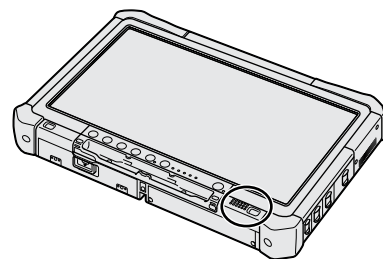

### ■ Påsætning af lyspennen på computeren <Kun for model med forbindelseskabel>

Tøjringen forhindrer pennen (medfølger) i at falde af af ved et uheld.

Brug tøjringen til at fastgøre lyspennen til en computer, så du ikke mister den.

Der er huller (A) til at fastgøre den.

- ① Før én af løkkerne gennem hullet.
- ② Før den anden løkke på tøjringen gennem den første.
- ③ Før den anden løkke gennem hullet (A).
- ④ Før lyspennen gennem den anden løkke.

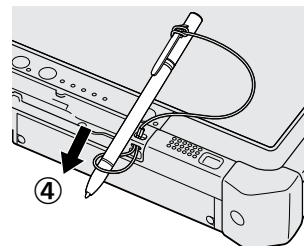
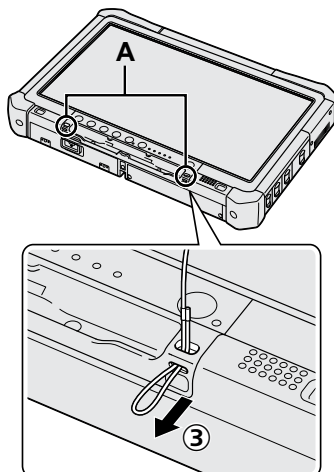
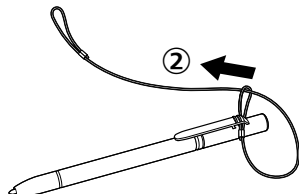
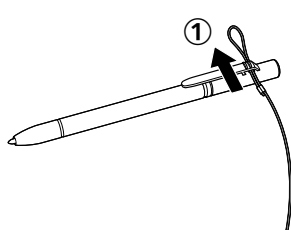

# Første idrifttagning

## ■ Forberedelse

① Kontrollér og identificer det medfølgende tilbehør.

Hvis du ikke kan finde det beskrevne tilbehør, skal du kontakte teknisk support hos Panasonic.

- AC-adapter . . . . . 1
- AC-ledning . . . . . 1
- Batteripakke . . . . . 1

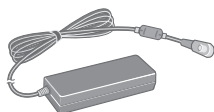

Modelnummer: CF-AA5713A

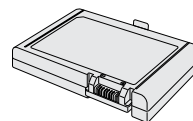

Modelnummer: CF-VZSU73U/CF-VZSU73SP

- Blød klud . . . . . 1
- Lyspen . . . . . 1
- Tøjring . . . . . 1

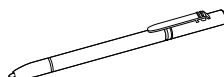
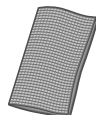

Nogle modeller leveres eventuelt med en pen, der er forskellig fra den viste ovenfor.

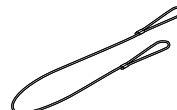

Nogle modeller leveres måske ikke med et forbindelseskabel eller leveres med et forbindelseskabel, der er forskelligt fra det viste ovenfor.

(→ Reference Manual "Screen Input Operation")

- Sikkerhedsforanstaltninger / Regulerende oplysninger . . . . . 1
- Alt efter modellen medfølger følgende elementer.  
BRUGSANVISNING (CD-ROM) . . . . . 1

② Læs LICENSAFTALE TIL BEGRÆNSET BRUG, inden du bryder computerens emballage (→ side 25).

## ■ Sådan indsætter man batteripakken

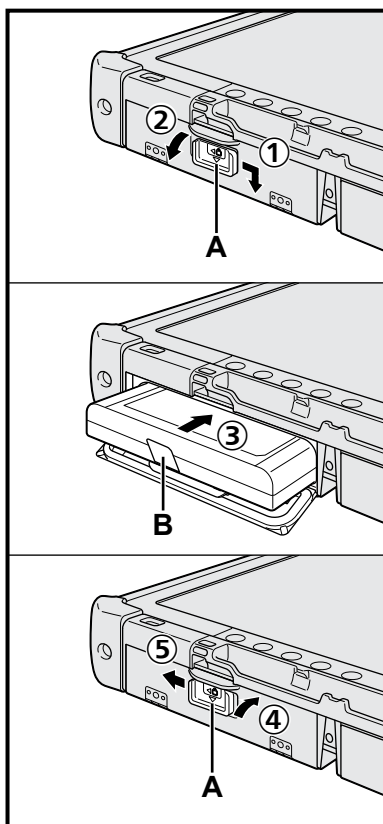

- ① Skub låsen (A) i pileretningen.
- ② Åbn dækslet.
- ③ Indsæt batteripakken, indtil den er sikkert forbundet til konnektoren.
- ④ Luk dækslet til det klikker fast.
- ⑤ Skub låsen (A) i pileretningen.

## ■ Sådan fjerner man batteripakken

I trin ③ ovenfor skal du trække i fligen (B) på batteripakken.

### ADVARSEL

- Vær sikker på, at låsen er korrekt låst. Ellers er der risiko for, at batteripakken falder ud, når du bærer rundt på computeren.

### BEMÆRK

- Bemærk, at computeren forbruger strøm, selv når computeren er slukket. Hvis batteripakken er fuldt opladet, vil den blive helt afledet inden for følgende tidsperioder:
  - Når der er slukket for strømmen: ca. 9 uger
  - I sovetilstand: ca. 4 dage
  - I dvale: ca. 8 dage
- Når DC-stikket ikke er forbundet til computeren, skal du koble AC-kablet fra stikkontakten. Der forbruges strøm, så snart AC-adapteren kobles til en stikkontakt.

# Første idrifttagning

## 1 Sådan indsætter man batteripakken (→ side 7).

- Rør ikke ved batteripakkens terminaler eller computer. Dette kan medføre, at terminalerne bliver beskidte eller ødelagte eller forårsage driftsfejl på batteripakken og computeren.
- Vær sikker på at sætte dækslet på plads igen.

## 2 Påsætning af lyspennen på computeren (→ side 6).

## 3 Slut computeren til et strømstik, og tilslut det eksterne tastatur og mus til USB-portene.

- ① Skub låsen i pileretningen.
- ② Åbn dækslet.
- ③ Tilslut AC-adapteren.  
Batteriopladning starter automatisk.
- ④ Skyd knappen for én af de tre USB-porte i pilens retning.
- ⑤ Åbn låget.
- ⑥ Skyd knappen for en anden USB-port i pilens retning.
- ⑦ Åbn låget.
- ⑧ Tilslut det eksterne tastatur og musen til USB-portene.

### ADVARSEL

- Frakobl ikke AC-adapteren og tænd ikke for den trådløse kontakt, før første driftsprocedure er afsluttet.
- Når du anvender computeren første gang, må du ikke tilslutte eksterne enheder (inklusive traditionelt LAN-kabel) med undtagelse af batteripakken, AC-adapteren, eksternt tastatur og mus.
- **Håndtering af AC-adapteren**
  - Der kan opstå problemer, såsom pludselige spændingsfald, i forbindelse med lyn og torden. Da dette kan påvirke din computer negativt, anbefales en uafbrydelig strømkilde (UPS), medmindre computeren kun kører på batteripakken.

## 4 Tænd for computeren.

- ① Bekræft, at den trådløse netværksforbindelse (→ side 5) er slået fra.
- ② Tryk på strømkontakten og hold den inde  indtil strømindikatoren (A) tændes.

### ADVARSEL

- Tryk ikke flere gange efterfølgende på tænd-sluk knappen.
- Computeren tændes, hvis du holder tænd-sluk knappen inde i 4 sekunder eller længere.
- Der må ikke foretages ændringer i standardindstillingen i Setup Utility, før første idrifttagning er fuldført.

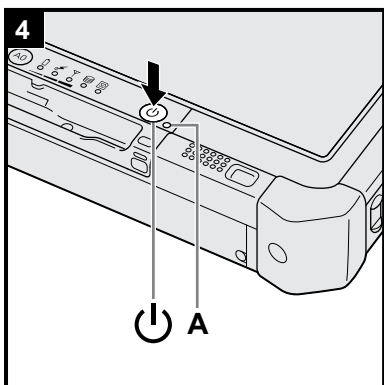
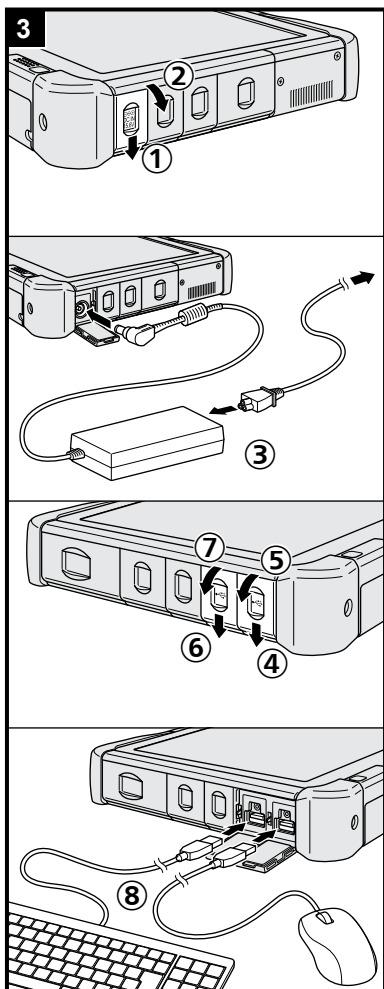

## Windows 7

### 5 Vælg sprog og operativsystem (32 bit eller 64 bit).

#### ADVARSEL

- Vær omhyggelig med at vælge sprog. Det kan ikke ændres senere. Hvis du indstiller et forkert sprog, skal du geninstallere Windows.

#### BEMÆRK

- Kan betjenes med tabletknapperne. Følg anvisningerne på skærmen.
  - ① Vælg sprog og operativsystem (32bit eller 64bit), og klik på [OK]. Sprogindstillingen starter ved at klikke på [OK] på bekræftelsesskærmen. Du kan vende tilbage til skærmen "Select Language" ved at klikke på [Cancel]. Indstillingen af sprog og operativsystem afsluttes efter ca. 15 minutter.
  - ② Når afslutningsskærmen vises, skal du klikke på [OK] for at slukke for computeren.

### 6 Opsætning af Windows.

#### Windows 8.1

Vælg sprog, og tryk på [Næste].

#### Windows 7

Tænd for computeren.

Følg instruktionerne på skærmen.

- Computeren genstarter adskillige gange. Rør ikke ved berøringsskærmen, det eksterne tastatur eller den eksterne mus, og vent indtil drevindikatoren  er slukket.

#### Windows 7

- Når der tændes for computeren, forbliver skærmen sort eller uændret et stykke tid. Dette er ikke en funktionsfejl. Vent et øjeblik, indtil opsætnings-skærmen for Windows vises.
- Under opsætning af Windows skal du bruge berøringsskærmen, det eksterne tastatur eller den eksterne mus til at flytte markøren og klikke på et element.
- Opsætning af Windows tager ca. **Windows 8.1** 5 minutter / **Windows 7** 20 minutter.

Gå til næste trin ved at bekræfte hver meddelelse på skærmen.
- Du kan indstille det trådløse netværk, når opsætningen af Windows er fuldendt.

**Windows 8.1** Hvis der vises "Skift til online", skal du vælge "Spring dette trin over".

**Windows 7** Skærmen "Opret forbindelse til et trådløst netværk" vises eventuelt ikke.
- **Windows 8.1** Verificer zonen, datoen og klokkeslættet.

#### ADVARSEL

- Vent, indtil drevindikatoren  er slukket.
- Du kan ændre brugernavn, adgangskode, billede og sikkerhedsindstilling, når du har opsat Windows.
- Brug standardtegn som computernavn: tal 0 til 9, store og små bogstaver fra A til Z samt bindestreg (-). Hvis fejlmeddelelsen "Computernavnet er ikke gyldigt." vises, skal du kontrollere, om der er indtastet andre tegn end ovenstående. Hvis fejlmeddelelsen forbliver på skærmen, skal du indstille indtastningstilstanden til engelsk ("EN") og indtaste tegnene.

- Brug ikke følgende ord for brugernavn: CON, PRN, AUX, CLOCK\$, NUL, COM1 til COM9, LPT1 til LPT9, @, &, mellemrum. Særligt, hvis du opretter et brugernavn (kontonavn), der inkluderer tegnet "@", anmodes der om en adgangskode på skærmen, selv om der ikke er indstillet nogen adgangskode. Hvis du forsøger at logge på uden at indtaste en adgangskode, vises "Brugernavn eller adgangskode er forkert" eventuelt, og du kan ikke logge på Windows (→ side 22).
- Baggrunden for den første bruger er allerede blevet indstillet i "6 Opsætning af Windows".  
Når du anvender computeren under solen, bliver skærmen nemmere at se, hvis du ændrer baggrunden til hvid.
  - ① Tryk længe på skrivebordet, og tryk derefter på [Personlige indstillinger] - [Skrivebordsbaggrund].
  - ② Vælg [Dækkende farver] i [Billedplacering].
  - ③ Vælg hvid baggrund, og klik på [Gem ændringer].

## 7 Opret genoprettelsesdisk.

En genoprettelsesdisk giver dig mulighed for at installere operativsystemet og gendanne dets standardindstilling, hvis f.eks. genoprettelsespartitionen af harddisken er beskadiget. Vi anbefaler, at du opretter en genoprettelsesdisk, før du begynder at bruge computeren.

Se →  *Reference Manual* "Recovery Disc Creation Utility" vedrørende oprettelse af disken.

### BEMÆRK

#### ● PC Information Viewer

Denne computer optager regelmæssigt harddiskens administrationsoplysninger osv. Den maksimale datavolumen for hver optagelse er 1024 byte. Disse oplysninger bruges kun til at vurdere årsagen til en eventuel driftsforstyrrelse på harddisken. De sendes aldrig videre via netværk og anvendes heller ikke til andre formål end beskrevet ovenfor.

For at deaktivere funktionen skal du sætte et flueben i [Disable the automatic save function for management information history] i [Hard Disk Status] på PC Information Viewer og trykke på [OK]. Følg derefter instruktionerne på skærmen.

(→  *Reference Manual* "Checking the Computer's Usage Status")

#### ● **Windows 8.1**

I standardindstillingerne vises et genvejsikon for koreansk på skrivebordet. Du kan slette ikonet, hvis det ikke er nødvendigt.

#### ● **Windows 7**

Hvis genoprettelsespartitionen er slettet, kan du ikke oprette Recovery Disc(s).

### ■ Før brug af trådløs funktion

- ① Skub den trådløse kontakt til ON.

#### **Windows 8.1**

- ② Vis "Amulet", og tryk på  - [Skift pc-indstillinger] - [Netværk] - [Flytilstand]. Indstil [Flytilstand] til [Slået fra], og indstil derefter [Wi-Fi] til [Slået til] (for trådløs LAN). [Mobilbredbånd] til [Slået til] (for trådløs WAN). [GPS] til [Slået til] (for trådløs WAN). [Bluetooth] til [Slået til] (for Bluetooth).

### ■ Sådan ændres partitionsstrukturen

Du kan indskrænke en del af en eksisterende partition for at skabe ikke-allokeret diskplads, hvorfra du kan skabe en ny partition. I standardindstillingen kan du anvende en enkelt partition.

#### ① **Windows 8.1**

1. Svip fra midten af storskærmen til toppen, og tryk derefter længe på [Denne PC] under "Windows System".
2. Tryk på [Administrer] på applinjen.

#### **Windows 7**

Tryk på  (Start), tryk længe på [Computer] og tryk derefter på [Administrer].

- En standardbruger skal indtaste en administratoradgangskode.

- ② Tryk på [Diskhåndtering].

- ③ Tryk længe på partitionen for Windows ("c"-drev i standardindstillingen), og klik på [Formindsk diskenhed].

- Partitionens størrelse afhænger af computerspecifikationerne.

- ④ Indtast størrelsen i [Angiv, hvor meget der skal formindskes med MB], og klik på [Formindsk].
  - Du kan ikke indtaste et større tal end den viste størrelse.
  - For at vælge [Reinstall to the OS related partitions.] i installation af OS (→ side 16) er 70 GB eller derover nødvendigt for [Samlet størrelse efter formindskelse i MB].
- ⑤ Tryk længe på [Ikke-allokeret] (den formindskede plads i trin ④), og tryk derefter på [Ny simpel diskenhed].
- ⑥ Følg instruktionerne på skærmen for at foretage indstillingerne, og tryk på [Udfør].  
Vent, indtil formateringen er fuldendt.

#### BEMÆRK

- Du kan skabe en ekstra partition ved hjælp af resterende uallokeret plads eller nyligt oprettet uallokeret plads.
- For at slette en partition skal du trykke længe på partitionen og trykke på [Slet diskenhed] i trin ③.



#### ■ **Windows 8.1** Sådan vælges sprog

Følg nedenstående trin for at vælge et andet sprog end det, du har valgt under første idrifttagning.

- ① Svip fra midten af startskærmen til toppen, og tryk derefter på [Kontrolpanel] under "Windows System".
- ② Tryk på [Klokkeslæt, sprog og område] - [Sprog] - [Tilføj et sprog].
- ③ Vælg et sprog, og tryk derefter på [Tilføj].  
Alt efter regionen kan der vælges to eller flere sprog. Tryk på [Åbn], vælg det ønskede sprog og tryk derefter på [Tilføj].
- ④ Tryk på [Indstillinger] for det sprog, du vil bruge.
- ⑤ Tryk på [Indstil dette sprog som primært sprog].
- ⑥ Tryk på [Log af nu].
- ⑦ Log på Windows.

# Tænding/slukning

## Tænding

Tryk på tænd-/slukknappen  (→ side 4), indtil strømindikatoren  (→ side 4) lyser.

### BEMÆRK

- Tryk ikke flere gange efterfølgende på tænd-/slukknappen.
- Der gennemtvinges slukning af computeren, hvis du trykker på tænd-/slukknappen og holder den inde i fire sekunder eller længere.
- Når du har slukket for computeren, skal du vente i ti sekunder eller længere, inden du tænder for computeren igen.
- Udfør ikke følgende handling, indtil drevindikatoren  slukker.
  - Sådan forbinder eller frakobler man AC-adapteren
  - Sådan anvendes tænd-/slukknappen
  - Tryk på tabletknapperne, skærmen eller den eksterne mus
  - Tænd/sluk for den trådløse netværksforbindelse

## Slukning

① Sluk for computeren.

### Windows 8.1

1. Vis "Amulet", og tryk på .
2. Tryk på [Tænd/sluk] - [Luk computeren].

### Windows 7

Tryk på  (Start) - [Lukning].

### BEMÆRK

- **Windows 8.1**  
For at slukke helt for computeren skal du gøre som følger.
  - ① Vis "Amulet", og tryk på  - [Skift pc-indstillinger] - [Opdatering og genoprettelse] - [Genoprettelse].
  - ② Tryk på [Genstart nu] under "Avanceret start".
  - ③ Tryk på [Sluk din pc].

## Forholdsregel mod opstart/nedlukning

- Gør ikke følgende
  - Sådan forbinder eller frakobler man AC-adapteren
  - Sådan anvendes tænd-/slukknappen
  - Tryk på tabletknapperne, skærmen eller den eksterne mus
  - Tænd/sluk for den trådløse netværksforbindelse

### BEMÆRK

- For at spare strøm er følgende strømbespareelsesindstillinger aktiveret på købstidspunktet.
    - Skærmen slukker automatisk efter:
      - 10 minutters inaktivitet (hvis der er tilsluttet en AC-adapter)
      - 5 minutters inaktivitet (når den kører på batteristrøm)
    - Computeren går automatisk i slumring<sup>\*1</sup> efter:
      - 20 minutters inaktivitet (hvis der er tilsluttet en AC-adapter)
      - 15 minutters inaktivitet (når den kører på batteristrøm)
- <sup>\*1</sup> Der henvises til  *Reference Manual* "Sleep or Hibernation Functions" for genstart, efter at computeren har været på standby eller i dvaletilstand.

# Håndtering og vedligeholdelse

## Driftsmiljø

- Anbring computeren på en flad, stabil overflade, der ikke udsættes for stød, vibrationer og nedfaldsfare. Anbring ikke computeren på siden og vend den ikke på hovedet. Hvis computeren udsættes for et meget hårdt slag, kan den blive beskadiget.
  - Temperatur: Drift: -10 °C til 50 °C (IEC60068-2-1, 2)<sup>1</sup>  
Opbevaring: -20 °C til 60 °C
  - Fugtighed: Drift: 30 % til 80 % RL (intet kondensat)  
Opbevaring: 30 % til 90 % RL (intet kondensat)
- Selv indenfor ovennævnte temperatur-/fugtighedsområder kan drift i lang tid i ekstreme miljøer, rygning i nærheden eller drift på steder, hvor olie anvendes, eller hvor der er en masse støv, medføre, at produktet forringes, og dette vil forkorte produktets levetid.
- <sup>1</sup> Udsæt ikke huden for dette produkt, når det anvendes i kolde eller varme omgivelser. (→ "Sikkerhedsforanstaltninger / Regulerende oplysninger")
- Hvis computeren er våd ved temperaturer på 0 °C eller derunder, kan der opstå skade som følge af frost. Sørg for at tørre computeren af under sådanne temperaturer.
- Anbring ikke computeren på følgende områder, da den kan blive beskadiget.
    - Tæt på elektronisk udstyr. Billede og lyd kan blive fordrejet.
    - Ved ekstrem høj eller lav temperatur.
  - Da computeren kan blive varm under anvendelse, skal den holdes borte fra genstande, der er følsomme overfor varme.

## Advarsel i forbindelse med håndtering

Denne computer er designet til at minimere stød på dele såsom LCD'en og harddisken, men der ydes ikke garanti mod problemer forårsaget af stød. Vær yderst forsigtig, når du håndterer computeren.

- Når du bærer computeren:
  - Sluk for computeren.
  - Fjern alle eksterne enheder, kabler, ExpressCard og andre genstande, der måtte rage ud.
  - Tab eller stød ikke computeren mod hårde genstande.
  - Grib ikke fast i skærmdelen.
- Når du er ude at flyve, skal du tage computeren med i kabinen som håndbagage. Den må ikke checkes ind. Når du anvender computeren om bord på flyveren, skal du henholde dig til luftfartselskabets anvisninger.
- Hvis du har et ekstra batteri med dig, skal det opbevares i en plastikpose for at beskytte terminalerne.
- Brug kun den medfølgende lyspen til at røre berøringsskærmen. Anbring ikke genstande på dens overflade og tryk ikke hårdt ned med skarpe eller hårde genstande, der ville kunne efterlade mærker (f.eks. negle, blyanter og kuglepenn).
- Anvend ikke berøringsskærmen, når der er støv eller snavs (f.eks. olie) på skærmen. I modsat fald kan fremmedpartikler på skærmen/lyspennen ridse skærmoverfladen eller vanskeliggøre brugen af lyspennen.
- Brug kun lyspennen på berøringsskærmen. Hvis den anvendes til et andet formål, kan den blive beskadiget og ende med at ridse skærmen.

### ■ Ved anvendelse af eksterne enheder

Følg disse anvisninger og Reference Manual for at undgå, at enhederne beskadiges. Læs instruktionsmanualerne til de eksterne enheder nøje.

- Anvend eksterne enheder, der er konforme med computerens specifikationer.
- Forbind i korrekt retning.
- Hvis den er svær at forbinde, skal du ikke bruge tvang, men kontrollere konnektorens størrelse, retning, benenes justering osv.
- Hvis der medfølger skruer, skal de strammes godt.
- Fjern kablerne, når du bærer computeren. Træk ikke unødigt hårdt i kablerne.

### ■ Sådan undgår du uautoriseret brug af din computer via trådløs LAN/Bluetooth/trådløs WAN

<Kun for model med trådløs LAN/Bluetooth/trådløs WAN>

- Inden du anvender trådløs LAN/Bluetooth/trådløs WAN, skal du foretage de nødvendige sikkerhedsindstillinger som f.eks. datakryptering.

# Håndtering og vedligeholdelse

## ■ Rekalibrering af batteri

- Rekalibrering af batteriet kan tage lang tid på grund af batteriets høje kapacitet. Dette er ikke en funktionsfejl.  
<Ved udførelse af "Rekalibrering af batteri" efter nedlukning af Windows>
  - Fuld opladning: Ca. 2,0 timer (normal temperaturtilstand)  
Ca. 3,5 timer (høj temperaturtilstand)
  - Komplet afladning: Ca. 3,0 til 4,5 timer (normal temperaturtilstand)  
Ca. 2,0 til 4,0 timer (høj temperaturtilstand)Ved udførelse af "Rekalibrering af batteri" uden nedlukning af Windows kan det tage længere tid at oplade/aflade batteriet.

## ■ PC-Diagnostic Utility

Hvis du starter PC-Diagnostic Utility uden først at have forbundet et eksternt tastatur og en ekstern mus, skal du slukke for computeren ved at trykke på strømkontakten og holde den inde. Tilslut dernæst et eksternt tastatur og en ekstern mus til computeren og genstart PC-Diagnostic Utility.

## Vedligeholdelse

### Sådan rengør man LCD-panelet

Brug den bløde klud, der følger med computeren. (For yderligere oplysninger henvises der til "Suggestions About Cleaning the LCD Surface". →  *Reference Manual* "Screen Input Operation")

### Sådan rengør man områder andre end LCD-panelet

Tør med en blød tør klud såsom gaze. Hvis du anvender rengøringsmiddel, skal du dyppe en blød klud i det vandfortyndede middel og vride kluden hårdt.

#### ADVARSEL

- Anvend ikke benzen, fortyndervæske eller hospitalssprit, da dette kan ødelægge overfladen, f.eks. misfarvning. Anvend ikke industrirengøringsmidler og kosmetik, da disse kan indeholde komponenter, der kan beskadige overfladen.
- Kom ikke vand eller rengøringsmiddel direkte på computeren, da der kan trænge væske ind i computeren og forårsage driftsfejl eller beskadigelse.

# Installerer af software

Hvis du installerer softwaren, vil computeren vende tilbage til standardindstillingerne. Når du installerer softwaren, vil harddisken blive slettet.

Sikkerhedskopier vigtige data til andet medie eller en ekstern harddisk, inden du installerer.

## ADVARSEL

- Hvis hurtigstartpanelet er slettet, kan du ikke foretage genoprettelse af harddisken (flashhukommelse). For at kontrollere hurtigstartpanelet skal du anvende følgende metoder.

### ① Windows 8.1

1. Svip fra midten af starskærmen til toppen, og tryk derefter længe på [Denne PC] under "Windows System".
2. Tryk på [Administrer] på applinjen.

### Windows 7

Tryk på  (Start), tryk længe på [Computer] og tryk derefter på [Administrer].

- En standardbruger skal indtaste en administratoradgangskode.

### ② Tryk på [Diskhåndtering].

## ■ Fjern alt, og geninstaller Windows

### Forberedelse

- Tilslut det eksterne tastatur og musen.
- Fjern alle eksterne enheder.
- Forbind AC-adapteren og fjern den ikke, før installationen er fuldført.

### Windows 8.1

## 1 Udfør "Fjern alt, og geninstaller Windows".

- ① Vis "Amulet", og tryk på  - [Skift pc-indstillinger] - [Opdatering og genoprettelse] - [Genoprettelse].
- ② Tryk på [Kom i gang] under "Fjern alt, og geninstaller Windows".
- ③ Tryk på [Næste].
- ④ Vælg indstillingen.

- Fjern kun mine filer

Udfør geninstallering af Windows efter et stykke tid (ca. 20 minutter).

- Rens drevet fuldstændigt

Ved at rydde alt kan de slettede filer ikke gendannes nemt, og sikkerhedsniveauet øges. Behandlingstiden er længere (ca. 140 minutter).

Følg instruktionerne på skærmen.

Computeren genstarter efter geninstallering.

- Afbryd ikke installationen f.eks. ved at slukke for computeren eller foretage en anden handling. I modsat fald kan installationen mislykkes, da Windows muligvis ikke starter op, eller dataene kan blive korrumperede.

## 2 Udfør "Første idrifttagning" og start fra trin 6, "Opsætning af Windows" (→ side 9).

### BE MÆRK

- Datoen og klokkeslættet samt tidszonen er eventuelt ikke korrekt. Sørg for at opsætte dem korrekt.

## 3 Udfør opdatering af Windows.

## 4 <Kun for model med TPM> Fjern TPM.

- ① Svip fra midten af startskærmen til toppen.
- ② Tryk på [Kør] under "Windows System", indtast [tpm.msc] og tryk på [OK].
- ③ Tryk på [Fjern TPM...] under "Handlinger" på højre side af skærmen "TPM-administration på lokal computer".
- ④ Tryk på [Genstart] på skærmen "Administrer TPM-sikkerhedshardwaren".  
Computeren genstarter.
- ⑤ Hvis "TPM configuration change was requested to ..." vises, skal du trykke på **F12**.
- ⑥ Tryk på skrivebordsfeltet, og tryk på [Luk], når "TPM er klar" vises.

# Installerings af software

## ■ Genoprettelse af harddisk (flashhukommelse)

Du kan geninstallere det operativsystem, der er forudinstalleret på købstidspunktet (Windows 8.1 eller Windows 7).

### ADVARSEL

- Hvis hurtigstartpanelet er slettet, kan du ikke foretage genoprettelse af harddisken (flashhukommelse).

### Forberedelse

- Tilslut det eksterne tastatur og musen.
- Fjern alle eksterne enheder.
- Forbind AC-adapteren og fjern den ikke, før installationen er fuldført.

**Windows 8.1** Hvis der foretages geninstallation ved hjælp af metoden, der er beskrevet i "Fjern alt, og geninstaller Windows" ovenfor, ikke er vellykket, skal du følge nedenstående trin.

## 1 Start the Setup Utility.

### Windows 8.1

- ① Vis "Amulet", og tryk på  - [Skift pc-indstillinger] - [Opdatering og genoprettelse] - [Genoprettelse].
- ② Tryk på [Genstart nu] under "Avanceret start".
- ③ Tryk på [Fejlfinding] - [Avancerede indstillinger] - [Indstillinger for UEFI-firmware] - [Genstart].

### Windows 7

Tænd for computeren, og tryk på [Click here for Setup], der vises i det øverste venstre hjørne af skærmen, mens opstartsskærmen [Panasonic] vises.

- Hvis opstartsskærmen [Panasonic] ikke vises, når computeren starter op, skal du trykke på  adskillige gange, indtil skærmen Setup Utility vises.
- Hvis der anmodes om adgangskoden, skal du indtaste administrators adgangskode.

## 2 Skriv indholdet af Setup Utility ned og tryk to gange på [Load Default Values].

Ved bekræftelsesmeddelelsen vælger du [Yes] og trykker på **Enter**.

## 3 Kontrollér [UEFI Boot]-indstillingen for Setup Utility.

[UEFI Boot] bør indstilles som følger.

Når der anvendes Windows 8.1: [Enabled]

Når der anvendes Windows 7: [Disabled]

## 4 Tryk på [Exit] og tryk to gange på [Save Values and Reboot].

Ved bekræftelsesmeddelelsen vælger du [Yes] og trykker på **Enter**.

Computeren vil genstarte.

## 5 Tryk på den øverste venstre del af skærmen, mens opstartsskærmen [Panasonic] vises.

Setup Utility starter op.

- Hvis der anmodes om adgangskoden, skal du indtaste administrators adgangskode.

## 6 Tryk på [Exit] og tryk to gange på [Recovery Partition].

### 7 Windows 8.1

Klik på [Next], og klik på [YES].

### Windows 7

Klik på [Reinstall Windows], og klik på [Next].

## 8 På skærmen med licensaftalen skal du klikke på [Yes, I agree to the provisions above and wish to continue!] og klikke på [Next].

## 9 Klik på [Next].

Hvis muligheden vises, skal du vælge indstilling og klikke på [Next].

- [Reinstall Windows to the System Disk to factory default.]  
Vælg denne indstilling, hvis du ønsker at installere Windows med fabriksindstillingerne. Efter installation kan du oprette en ny partition. For oprettelse af en ny partition henvises der til afsnittet "Sådan ændres partitionsstrukturen" (→ side 10).
- [Reinstall to the OS related partitions.]<sup>1</sup>  
Vælg denne indstilling, hvis harddisken allerede er blevet opdelt i forskellige partitioner, og du ønsker at bevare partitionsstrukturen. For oprettelse af en ny partition henvises der til afsnittet "Sådan ændres partitionsstrukturen" (→ side 10).

<sup>1</sup> Dette vises ikke, hvis Windows ikke kan geninstalleres på hurtigstartpanelet og det område, der anvendes af Windows.

## 10 Windows 7 Ved bekræftelsesmeddelelsen skal du klikke på [YES].

- 11** **Windows 7**  
**Vælg sprog og systemtype (32bit eller 64bit), og klik på [OK].**  
 Ved bekræftelsesmeddelelsen skal du klikke på [OK].  
 For at annullere genoprettelsesproceduren skal du klikke på [CANCEL] og klikke på tegnet , der vises i det øverste højre hjørne af skærmen.
- 12** **Ved bekræftelsesmeddelelsen skal du klikke på [YES].**  
 Installationen starter i henhold til instruktionerne på skærmen (det vil tage ca. 20 minutter).
- Afbryd ikke installationen f.eks. ved at slukke for computeren eller foretage en anden handling.  
 I modsat fald kan installationen mislykkes, da Windows muligvis ikke starter op, eller dataene kan blive korrumpere.
- 13** **Når skærmen Ending process vises, skal du klikke på [OK] for at slukke for computeren.**
- 14** **Tænd for computeren.**
- Hvis der anmodes om adgangskoden, skal du indtaste administrators adgangskode.
- 15** **Udfør "Første idrifttagning" og start fra trin 6, "Opsætning af Windows" (→ side 9).**

**BEMÆRK**

- **Windows 8.1** Datoen og klokkeslættet samt tidszonen er eventuelt ikke korrekt. Sørg for at opsætte dem korrekt.

- 16** **Start Setup Utility og skift indstillingerne efter behov.**
- 17** **Udfør opdatering af Windows.**
- 18** **Windows 8.1** <Kun for model med TPM> **Fjern TPM (→ side15).**

■ **Ved hjælp af Recovery Disc**

Brug Recovery Disc i følgende tilfælde.

- Du har glemt administratoradgangskoden.
- Installation er ikke fuldført. Genoprettelsespartitionen i harddisken (korttidshukommelse) er eventuelt i stykker.
- Genoprettelsespartitionen er slettet.
- **Windows 7** <Kun for Windows 7-nedgraderingsmodel>  
 Sådan ændres operativsystem fra Windows 7 til Windows 8.1 eller vice versa.

**BEMÆRK**

- **Windows 7** For at ændre operativsystem fra 32 bit til 64 bit eller vice versa skal hurtigstartpanelet anvendes til at installere operativsystemet. Derfor skal hurtigstartpanelet stadig eksistere på harddisken for at kunne udføre denne handling.

**Forberedelse**

- Gør følgende elementer klar:
  - Recovery Disc (→  *Reference Manual* "Recovery Disc Creation Utility")
  - USB DVD-drev (valgfrit) (se de seneste kataloger og andre kilder for yderligere oplysninger om de tilgængelige produkter)
- Tilslut det eksterne tastatur og mus.
- Fjern alle eksterne enheder (undtagen USB DVD-drevet).
- Forbind AC-adapteren og fjern den ikke, før installationen er fuldført.

**1 Slut DVD-drevet til USB-porten.****2 Start Setup Utility.****Windows 8.1**

- ① Vis "Amulet", og tryk på  - [Skift pc-indstillinger] - [Opdatering og genoprettelse] - [Genoprettelse].
- ② Tryk på [Genstart nu] under "Avanceret start".
- ③ Tryk på [Fejlfinding] - [Avancerede indstillinger] - [Indstillinger for UEFI-firmware] - [Genstart].

**Windows 7**

Tænd for computeren, og tryk på [Click here for Setup], der vises i det øverste venstre hjørne af skærmen, mens opstartsskærmen [Panasonic] vises.

- Hvis opstartsskærmen [Panasonic] ikke vises, når computeren starter op, skal du trykke på  adskillige gange, indtil skærmen Setup Utility vises.
- Hvis der anmodes om adgangskoden, skal du indtaste administrators adgangskode.

**3 Notér indholdet i Setup Utility, tryk på [Exit] og tryk to gange på [Load Default Values].**

Ved bekræftelsesmeddelelsen vælger du [Yes] og trykker på **Enter**.

# Installerings af software

## 4 Kontrollér [UEFI Boot]-indstillingen for Setup Utility.

[UEFI Boot] bør indstilles som følger.

Når genoprettelsesdisken for Windows 8.1 anvendes: [Enabled]

Når genoprettelsesdisken for Windows 7 anvendes: [Disabled]

## 5 Indsæt Recovery Disc i DVD-drevet.

## 6 Tryk på [Exit] og tryk to gange på [Save Values and Reboot].

Ved bekræftelsesmeddelelsen vælger du [Yes] og trykker på **Enter**.

Computeren vil genstarte.

## 7 Tryk på den øverste venstre del af skærmen, mens opstartsskærmen [Panasonic] vises.

Setup Utility starter op.

- Hvis der anmodes om adgangskoden, skal du indtaste administrators adgangskode.

## 8 Tryk på [Exit], og tryk to gange på DVD-drevet i [Boot Override].

Computeren genstarter.

## 9 Klik på [Reinstall Windows], og klik på [Next].

## 10 **Windows 8.1** Ved bekræftelsesmeddelelsen skal du klikke på [YES].

## 11 På skærmen med licensaftalen skal du klikke på [Yes, I agree to the provisions above and wish to continue!] og klikke på [Next].

## 12 **Windows 7**

### Klik på [Next].

Hvis muligheden vises, skal du vælge indstilling og klikke på [Next].

- [Reinstall with HDD recovery partition.]  
Standardgenoprettelsesmetode.  
Du kan anvende genoprettelse fra hurtigstartpanelet.
- [Reinstall without HDD recovery partition.]  
Øg brugbar harddiskstørrelse.  
Du kan IKKE bruge genoprettelse fra hurtigstartpanelet.  
Når denne indstilling vælges, kan du ikke længere oprette Recovery Disc(s) efter genoprettelse.

### ADVARSEL

- Vær omhyggelig med at vælge ovennævnte element. Det kan ikke ændres senere.

## 13 Klik på [Next].

Hvis muligheden vises, skal du vælge indstilling og klikke på [Next].

- [Reinstall Windows to the System Disk to factory default.]  
Vælg denne indstilling, hvis du ønsker at installere Windows med fabriksindstillingerne. Efter installation kan du oprette en ny partition. For oprettelse af en ny partition henvises der til afsnittet "Sådan ændres partitionsstrukturen" (→ side 10).
- [Reinstall to the OS related partitions.]<sup>2</sup>  
Vælg denne mulighed, hvis harddisken allerede er blevet delt i flere partitioner. For oprettelse af en ny partition henvises der til afsnittet "Sådan ændres partitionsstrukturen" (→ side 10).  
Du kan bevare partitionsstrukturen.

<sup>2</sup> Denne vises ikke, hvis [Reinstall without HDD recovery partition.] er valgt, eller hvis Windows ikke kan installere på hurtigstartpanelet og det område, der bruges af Windows.

## 14 Ved bekræftelsesmeddelelsen skal du klikke på [YES].

## 15 **Windows 7**

### Vælg sprog og systemtype (32bit eller 64bit), og klik på [OK].

Ved bekræftelsesmeddelelsen skal du klikke på [OK].

For at annullere genoprettelsesproceduren skal du klikke på [CANCEL] og klikke på tegnet , der vises i det øverste højre hjørne af skærmen.

### **Windows 8.1** / **Windows 7**

Installationen starter i henhold til instruktionerne på skærmen (det vil tage cirka 30 - 45 minutter. Processen tager eventuelt længere alt efter typen af DVD-drev, der anvendes).

- Afbryd ikke installationen f.eks. ved at slukke for computeren.  
I modsat fald kan installationen mislykkes, da Windows muligvis ikke starter op, eller dataene kan blive korrumperede.

**16** Når skærmen Ending process vises, skal du fjerne Recovery Disc og DVD-drev og derefter klikke på [OK].

Følg instruktionerne på skærmen.

På nogle modeller kan det tage cirka 40 minutter.

**17** Udfør "Første idrifttagning" ved at starte fra trin 6, "Opsætning af Windows" (→ side 9).

---

**BEMÆRK**

- **Windows 8.1** Datoen og klokkeslættet samt tidszonen er eventuelt ikke korrekt. Sørg for at opsætte dem korrekt.
- 

**18** Start Setup Utility og skift indstillingerne efter behov.

**19** Udfør opdatering af Windows.

**20** **Windows 8.1** <Kun for model med TPM> Fjern TPM (→ side15).





# Fejlsøgning (grundlæggende)

Følg instruktionerne foruden, hvis der er opstået et problem. Der findes også en avanceret fejlsøgningsvejledning i "Reference Manual". I tilfælde af et softwareproblem henvises der til softwarens instruktionsmanual. Hvis problemet varer ved, skal du kontakte teknisk support hos Panasonic. Du kan også tjekke computerens status i PC Information Viewer (→  Reference Manual "Checking the Computer's Usage Status").

## ■ Opstart



<p>Kan ikke starte op. Strømindikatoren eller batteriindikatoren er ikke tændt.</p>	<ul style="list-style-type: none"> <li>● Forbind AC-adapteren.</li> <li>● Indsæt et totalt opladet batteri.</li> <li>● Fjern batteripakken og AC-adapteren og forbind dem igen.</li> <li>● Hvis batteriindikatoren ikke lyser, selv om AC-adapteren og batteripakken er korrekt tilsluttet, er funktionen til beskyttelse af AC-adapteren eventuelt aktiveret. Afbryd AC-ledningen, vent i tre minutter eller mere og tilslut derefter ledningen igen.</li> <li>● Hvis en enhed er forbundet til USB-porten, skal den frakobles, eller [USB Port] eller [Legacy USB Support] skal indstilles til [Disabled] i menuen [Advanced] under Setup Utility.</li> <li>● Hvis en enhed er forbundet til ExpressCard-slottet, skal den frakobles, eller [ExpressCard Slot] skal indstilles til [Disabled] i menuen [Advanced] under Setup Utility.</li> <li>● Kontrollér [UEFI Boot]-indstillingen for Setup Utility. [UEFI Boot] bør indstilles til <b>Windows 8.1</b> [Enabled]/<b>Windows 7</b> [Disabled].</li> </ul>
<p>Strømmen tændes, men der vises "Warming up the system".</p>	<ul style="list-style-type: none"> <li>● Computeren opvarmer inden opstart. Vent på, at computeren starter op (tager op til 30 minutter). Hvis "Cannot warm up the system" vises, betyder det, at computeren ikke kunne varme op og starte. I dette tilfælde skal du slukke for computeren, anbringe den i en omgivende temperatur på 5 °C eller derover i ca. en time og derefter tænde for strømmen igen.</li> </ul>
<p>Kan ikke tænde for computeren. Computeren starter ikke op efter dvale. (Strømindikatoren blinker hurtigt i grøn farve.)</p>	<ul style="list-style-type: none"> <li>● Anbring den i en omgivende temperatur på 5 °C eller højere i ca. en time og tænd derefter for strømmen igen.</li> </ul>
<p>Efter tilføjelse eller ændring af RAM-modulet tændes der for strømmen, men der vises ikke noget på skærmen.</p>	<ul style="list-style-type: none"> <li>● Sluk for computeren og fjern RAM-modulet og kontrollér derefter, om RAM-modulet overholder specifikationen. Geninstaller RAM-modulet, når det overholder specifikationen.</li> </ul>
<p>Det tager tid, før strømindikatoren lyser.</p>	<ul style="list-style-type: none"> <li>● Hvis der trykkes på strømkontakten umiddelbart efter, at batteripakken er blevet isat computeren, og mens AC-adapteren ikke er tilsluttet, kan det tage ca. fem sekunder, før strømindikatoren lyser, og computeren tændes. Dette skyldes, at computeren kontrollerer den resterende batteriladning og er ikke en fejl.</li> </ul>
<p>Du har glemt adgangskoden.</p>	<ul style="list-style-type: none"> <li>● Administratoradgangskode eller brugeradgangskode: kontakt teknisk support hos Panasonic.</li> <li>● Administratoradgangskode: <ul style="list-style-type: none"> <li>• Hvis du har en disk til nulstilling af adgangskode, kan du nulstille administratoradgangskoden. Indsæt disken og indtast en vilkårlig adgangskode. Følg derefter instruktionerne på skærmen og indtast en ny adgangskode.</li> <li>• Hvis du ikke har en disk til nulstilling af adgangskoden, skal du geninstallere (→ side 15) og derefter angive en ny adgangskode.</li> </ul> </li> </ul>
<p>"Remove disks or other media. Press any key to restart" eller lignende besked vises.</p>	<ul style="list-style-type: none"> <li>● Der er en floppy-disk i drevet, eller USB-hukommelsen er tilsluttet, og den indholder ikke oplysninger om systemopstart. Fjern floppy-disken og USB-hukommelsen, tilslut et eksternt tastatur og tryk på en vilkårlig tast.</li> <li>● Hvis en enhed er forbundet til USB-porten, skal den frakobles, eller [USB Port] eller [Legacy USB Support] skal indstilles til [Disabled] i menuen [Advanced] under Setup Utility.</li> <li>● Hvis en enhed er forbundet til ExpressCard-slottet, skal den frakobles, eller [ExpressCard Slot] skal indstilles til [Disabled] i menuen [Advanced] under Setup Utility.</li> <li>● &lt;Kun for model med ExpressCard-slot&gt; Hvis problemet vedvarer efter udtagning af disken, kan det skyldes en harddiskfejl. Kontakt teknisk support hos Panasonic.</li> </ul>
<p>Windows-opstart og -drift er langsom.</p>	<ul style="list-style-type: none"> <li>● Start Setup Utility (→  Reference Manual "Setup Utility") for at nulstille Setup Utility-indstillingerne (undtagen adgangskoderne) til standardværdierne. Start Setup Utility og foretag indstillingerne igen. (Bemærk, at bearbejdningshastigheden afhænger af programsoftwaren, så denne procedure vil muligvis ikke gøre Windows hurtigere.)</li> <li>● Hvis du installerede resident software efter køb skal denne deaktiveres.</li> </ul>

## ■ Opstart

<p>Dato og klokkeslæt er ikke korrekt</p>	<ul style="list-style-type: none"> <li>● Foretag de korrekte indstillinger.             <ol style="list-style-type: none"> <li>① Åbn kontrolpanelet.                 <ul style="list-style-type: none"> <li><b>Windows 8.1</b> Svip fra midten af startskærmen til toppen af skærmen, og tryk på [Kontrolpanel] under "Windows System".</li> <li><b>Windows 7</b> Tryk på  (Start) - [Kontrolpanel].</li> </ul> </li> <li>② Tryk på [Klokkeslæt, sprog og region] - [Dato og klokkeslæt].</li> </ol> </li> <li>● Hvis problemet varer ved, skal det interne urbatteri muligvis udskiftes. Kontakt teknisk support hos Panasonic.</li> <li>● Når computeren er forbundet med LAN, skal du tjekke dato og klokkeslæt på serveren.</li> <li>● År 2100 e.v.t. eller senere vil ikke blive vist korrekt på denne computer.</li> </ul>
<p>Skærmen [Executing Battery Recalibration] vises.</p>	<ul style="list-style-type: none"> <li>● Batterikalibreringen blev annulleret, før Windows slukkede sidste gang. For at starte Windows skal du slukke for computeren med strømkontakten og derefter tænde for den igen.</li> </ul>
<p>[Enter Password] vises ikke, når du opstarter fra sovetilstand/dvaletilstand.</p>	<ul style="list-style-type: none"> <li>● Vælg [Enabled] i [Password On Resume] i menuen [Security] i Setup Utility (→  Reference Manual "Setup Utility").</li> <li>● Windows-adgangskoden kan anvendes i stedet for adgangskoden, der er indstillet i Setup Utility.             <ol style="list-style-type: none"> <li>① Tilføj en adgangskode.                 <ul style="list-style-type: none"> <li><b>Windows 8.1</b> 1. Vis "Amulet", og tryk på  - [Skift pc-indstillinger] - [Konti]. 2. Tryk på [Indstillinger for logon], og tryk på [Tilføj] under "Adgangskode".</li> <li><b>Windows 7</b> 1. Tryk på  (Start) - [Kontrolpanel]. 2. Tryk på [Brugerkonti og Familiesikkerhed] - [Tilføj eller fjern brugerkonti].</li> </ul> </li> <li>② Opsæt følgende.                 <ul style="list-style-type: none"> <li><b>Windows 8.1</b> 1. Åbn kontrolpanelet og tryk på [System og sikkerhed] - [Strømstyring] - [Der kræves en adgangskode, når computeren vågner]. 2. Sæt et flueben ved [Kræv en adgangskode].</li> <li><b>Windows 7</b> 1. Tryk på [Kontrolpanel] - [System og sikkerhed] - [Strømindstilling] - [Kræv en adgangskode, når computeren vågner], og sæt et flueben ved [Kræv en adgangskode].</li> </ul> </li> </ol> </li> </ul>
<p>Kan ikke genoptage drift.</p>	<ul style="list-style-type: none"> <li>● Der kan eventuelt opstå en fejl, når computeren automatisk går i slumre- eller dvaletilstand, mens pauseskærmen er aktiv. I dette tilfælde skal du slukke for pauseskærmen eller ændre dens opsætning.</li> </ul>

# Fejlsøgning (grundlæggende)

## ■ Opstart

Andre opstartproblemer.	<ul style="list-style-type: none"><li>● Start Setup Utility (→  Reference Manual "Setup Utility") for at nulstille Setup Utility-indstillingerne (undtagen adgangskoderne) til standardværdierne. Start Setup Utility og foretag indstillingerne igen.</li><li>● Fjern alle eksterne enheder.</li><li>● Tjek for at se, om der er diskfejl.<ol style="list-style-type: none"><li>① Fjern alle eksterne enheder, herunder ekstern skærm.</li><li>② <b>Windows 8.1</b> Svip fra midten af starskærmen til toppen, og tryk derefter længe på [Denne computer] under "Windows System". <b>Windows 7</b> Tryk på  (Start) - [Computer].</li><li>③ <b>Windows 8.1</b> Tryk længe på [Windows (C:)], og tryk på [Egenskaber]. <b>Windows 7</b> Tryk længe på [Lokal disk (C:)], og tryk på [Egenskaber].</li><li>④ <b>Windows 8.1</b> Tryk på [Funktioner] - [Undersøg]. <b>Windows 7</b> Tryk på [Funktioner] - [Undersøg nu...].<ul style="list-style-type: none"><li>• En standardbruger skal indtaste en administratoradgangskode.</li></ul></li><li>⑤ Følg instruktionerne på skærmen.</li></ol></li><li>● <b>Windows 7</b> Slut det eksterne tastatur ur til computeren, start det i sikker tilstand, og tjek fejloplysningerne. Når loadskærmen [Panasonic] forsvinder<sup>**</sup> ved opstart, skal du trykke på <b>F8</b> og holde den inde, indtil Windows-menuen med avancerede funktioner vises. Vælg sikker tilstand og tryk på <b>Enter</b>.</li></ul> <p><sup>**</sup> Når [Password on boot] er indstillet til [Enabled] eller [Auto] i menuen [Security] under Setup Utility, vises [Enter Password], når loadskærmen [Panasonic] forsvinder. Så snart du indtaster adgangskoden og trykker på <b>Enter</b>, skal du trykke og holde <b>F8</b>.</p>
-------------------------	--

## ■ Indtastning af adgangskode

Kan ikke logge på Windows. ("Brugernavnet eller adgangskoden er forkert." vises.)	<ul style="list-style-type: none"><li>● Brugernavnet (kontonavnet) indeholder et "@"-tegn.<ul style="list-style-type: none"><li>- Hvis der eksisterer en anden brugerkonto: Log på Windows ved hjælp af et andet brugerkononavn, og slet det kononavn, der indeholder tegnet "@". Opret derefter et nyt kononavn.</li><li>- Hvis der ikke eksisterer et andet kononavn: Du skal geninstallere Windows (→ side 15).</li></ul></li></ul>
---	--

## ■ Nedlukning

Windows lukker ikke ned.	<ul style="list-style-type: none"><li>● Fjern USB-enheden og ExpressCard.</li><li>● Vent 1-2 minutter. Dette er ikke en funktionsfejl.</li></ul>
--------------------------	--

## ■ Skærm

Ingen skærm.	<ul style="list-style-type: none"><li>● &lt;Kun for model med VGA-port&gt; Den eksterne skærm er valgt. Skift skærmudgangsdestination.</li><li>● &lt;Kun for model med VGA-port&gt; Hvis du anvender ekstern skærm,<ul style="list-style-type: none"><li>• Skal du tjekke kabelforbindelsen.</li><li>• Tænd skærmen.</li><li>• Tjek indstillingerne for den eksterne skærm.</li></ul></li><li>● Skærmen er slukket via strømsparefunktionen. Rør skærmen for at starte igen.</li><li>● Computeren er gået i sovetilstand eller dvaletilstand ved hjælp af strømsparefunktionen. For at genstarte skal du trykke på tænd-sluk knappen.</li></ul>
Skærmen er mørk.	<ul style="list-style-type: none"><li>● Skærmen kan være mørkere, når AC-adapteren ikke er forbundet. Justér lysstyrken ved hjælp af Dashboard for Panasonic PC. Efterhånden som du øger lysstyrken stiger batteriforbruget. Du kan lave to forskellige indstillinger for lysstyrken; én til når AC-adapteren er forbundet, og en anden til når den ikke er.</li></ul>

## ■ Skærm

Skærmen er i stykker.	<ul style="list-style-type: none"> <li>● Hvis du ændrer antal farver vist på skærmen og opløsningen, kan det påvirke skærmen. Genstart computeren.</li> <li>● Forbindelse/frakobling af en ekstern skærm kan påvirke billedet. Genstart computeren.</li> <li>● Opstart fra sovetilstand eller dvaletilstand kan påvirke den eksterne skærm. Genstart computeren.</li> </ul>
<Kun for model med VGA-port> Under simultan visning gik en af skærmene i stykker.	<ul style="list-style-type: none"> <li>● Når du anvender det udvidede skrivebord, skal du bruge samme skærmfarver for den eksterne skærm som for LCD'en. Hvis du fortsat oplever problemer, skal du forsøge at ændre skærmen.             <ol style="list-style-type: none"> <li>① Tryk længe på skrivebordet, og tryk på [Grafikegenskaber].</li> </ol> </li> <li>● Simultan visning kan ikke anvendes, før opstart af Windows er gennemført (under Setup Utility osv.).</li> </ul>
<Kun for model med VGA-port> Den eksterne skærm virker ikke normalt.	<ul style="list-style-type: none"> <li>● Hvis den eksterne skærm ikke understøtter strømsparefunktionen, vil den muligvis ikke fungere normalt, når computeren går i strømsparetilstand. Sluk for den eksterne skærm.</li> </ul>



## ■ Berøringsskærm

Markøren virker ikke.	<ul style="list-style-type: none"> <li>● Hvis du anvender en ekstern mus, skal den være forbundet korrekt.</li> <li>● Genstart computeren via det eksterne tastatur.</li> <li>● Hvis computeren ikke reagerer på de eksterne tastaturkommandoer, henvises der til "Intet svar" (→ niže).</li> </ul>
Kan ikke indtaste ved hjælp af berøringsskærmen.	<ul style="list-style-type: none"> <li>● Indstil [Touchscreen Mode] til [Auto] eller [Tablet Mode] i menuen [Main] i Setup Utility.</li> </ul>
Kan ikke pege den rette vej med den medfølgende lyspen.	<ul style="list-style-type: none"> <li>● Foretag kalibrering af berøringsskærm. (→  Reference Manual "Screen Input Operation")</li> </ul>

## ■ Skærmdokument

<b>Windows 7</b> Dokumentet i PDF-format vises ikke.	<ul style="list-style-type: none"> <li>● Installer Adobe Reader.             <ol style="list-style-type: none"> <li>① Log på Windows som administrator.</li> <li>② Tryk på  (Start), indtast "c:\util\reader\Pinstall.bat" i [Søg i alle programmer og filer] og tryk derefter på <b>Enter</b>.</li> <li>③ Opdatér Adobe Reader til dens seneste version. Hvis computeren er sluttet til internettet, skal du starte Adobe Reader og trykke på [Help] - [Check for Updates...].</li> </ol> </li> </ul>
---	---

## ■ Andre

Intet svar.	<ul style="list-style-type: none"> <li>● Tryk på knappen  for at åbne joblisten og lukke det softwareprogram, der ikke svarer.</li> <li>● En indtastningsskærm (f.eks. til adgangskode ved opstart) kan være gemt bag et andet vindue. Tryk på <b>Alt+Tab</b> for at kontrollere.</li> <li>● Tryk på tænd-sluk knappen i fire sekunder eller længere for at lukke computeren ned, og tryk derefter på knappen igen for at tænde den. Hvis programmet ikke fungerer korrekt, skal det afinstalleres og derefter installeres igen. For afinstallation,             <ol style="list-style-type: none"> <li>① Åbn kontrolpanelet.                 <ul style="list-style-type: none"> <li><b>Windows 8.1</b> Svip fra midten af startskærmen til toppen, og tryk derefter på [Kontrolpanel] under "Windows System".</li> <li><b>Windows 7</b> Tryk på  (Start) - [Kontrolpanel].</li> </ul> </li> <li>② Tryk på [Programmer] - [Fjern et program].</li> </ol> </li> </ul>
-------------	--

# LIMITED USE LICENSE AGREEMENT

THE SOFTWARE PROGRAM(S) (“PROGRAMS”) FURNISHED WITH THIS PANASONIC PRODUCT (“PRODUCT”) ARE LICENSED ONLY TO THE END-USER (“YOU”), AND MAY BE USED BY YOU ONLY IN ACCORDANCE WITH THE LICENSE TERMS DESCRIBED BELOW. YOUR USE OF THE PROGRAMS SHALL BE CONCLUSIVELY DEEMED TO CONSTITUTE YOUR ACCEPTANCE OF THE TERMS OF THIS LICENSE.

Panasonic Corporation has developed or otherwise obtained the Programs and hereby licenses their use to you. You assume sole responsibility for the selection of the Product (including the associated Programs) to achieve your intended results, and for the installation, use and results obtained therefrom.

## LICENSE

- A. Panasonic Corporation hereby grants you a personal, non-transferable and non-exclusive right and license to use the Programs in accordance with the terms and conditions stated in this Agreement. You acknowledge that you are receiving only a LIMITED LICENSE TO USE the Programs and related documentation and that you shall obtain no title, ownership nor any other rights in or to the Programs and related documentation nor in or to the algorithms, concepts, designs and ideas represented by or incorporated in the Programs and related documentation, all of which title, ownership and rights shall remain with Panasonic Corporation or its suppliers.
- B. You may use the Programs only on the single Product which was accompanied by the Programs.
- C. You and your employees and agents are required to protect the confidentiality of the Programs. You may not distribute or otherwise make the Programs or related documentation available to any third party, by time-sharing or otherwise, without the prior written consent of Panasonic Corporation.
- D. You may not copy or reproduce, or permit to be copied or reproduced, the Programs or related documentation for any purpose, except that you may make one (1) copy of the Programs for backup purposes only in support of your use of the Programs on the single Product which was accompanied by the Programs. You shall not modify, or attempt to modify, the Programs.
- E. You may transfer the Programs and license them to another party only in connection with your transfer of the single Product which was accompanied by the Programs to such other party. At the time of such a transfer, you must also transfer all copies, whether in printed or machine readable form, of every Program, and the related documentation, to the same party or destroy any such copies not so transferred.
- F. You may not remove any copyright, trademark or other notice or product identification from the Programs and you must reproduce and include any such notice or product identification on any copy of any Program.

YOU MAY NOT REVERSE ASSEMBLE, REVERSE COMPILE, OR MECHANICALLY OR ELECTRONICALLY TRACE THE PROGRAMS, OR ANY COPY THEREOF, IN WHOLE OR IN PART.

YOU MAY NOT USE, COPY, MODIFY, ALTER, OR TRANSFER THE PROGRAMS OR ANY COPY THEREOF, IN WHOLE OR IN PART, EXCEPT AS EXPRESSLY PROVIDED IN THE LICENSE.

IF YOU TRANSFER POSSESSION OF ANY COPY OF ANY PROGRAM TO ANOTHER PARTY, EXCEPT AS PERMITTED IN PARAGRAPH E ABOVE, YOUR LICENSE IS AUTOMATICALLY TERMINATED.

## TERM

This license is effective only for so long as you own or lease the Product, unless earlier terminated. You may terminate this license at any time by destroying, at your expense, the Programs and related documentation together with all copies thereof in any form. This license will also terminate effective immediately upon occurrence of the conditions thereof set forth elsewhere in this Agreement, or if you fail to comply with any term or condition contained herein. Upon any such termination, you agree to destroy, at your expense, the Programs and related documentation together with all copies thereof in any form.

YOU ACKNOWLEDGE THAT YOU HAVE READ THIS AGREEMENT, UNDERSTAND IT AND AGREE TO BE BOUND BY ITS TERMS AND CONDITIONS. YOU FURTHER AGREE THAT IT IS THE COMPLETE AND EXCLUSIVE STATEMENT OF THE AGREEMENT BETWEEN US, WHICH SUPERSEDES ANY PROPOSAL OR PRIOR AGREEMENT, ORAL OR WRITTEN, AND ANY OTHER COMMUNICATIONS BETWEEN US, RELATING TO THE SUBJECT MATTER OF THIS AGREEMENT.

# LICENSÅFTALE TIL BEGRÆNSET BRUG

SOFTWAREPROGRAMMET-/PROGRAMMERNE ("PROGRAMMER") DER FØLGER MED DETTE PANASONIC PRODUKT ("PRODUKT") ER KUN GIVET I LICENS TIL SLUTBRUGEREN ("DU/DIG"), OG MÅ KUN ANVENDES AF DIG IHT. LICENSBETINGELSERNE BESKREVET FORNEDEEN. I OG MED AT DU ANVENDER PROGRAMMERNE, UDGØR DETTE DIN ACCEPT AF LICENSBETINGELSERNE.

Panasonic Corporation har udviklet eller på anden vis erhvervet sig programmerne og giver hermed dig licens til at anvende dem. Du antager fuldt ansvar for valg af produkt (inkl. de tilhørende programmer) mhp. opnåelse af de ønskede resultater og for installation, anvendelse og resultater opnået herigennem.

## LICENS

- A. Panasonic Corporation giver dig hermed en personlig, ikke-overførbart og ikke-eksklusiv rettighed og licens til at anvende programmerne iht. reglerne og betingelserne nedfældet i denne aftale. Du vedkender dig at du kun modtager en BEGRÆNSET LICENS til at anvende programmerne og tilhørende dokumentation, og at du ikke får ejerskab over eller anden rettighed til programmerne og den relaterede dokumentation, ej heller til algoritmerne, koncepterne, design og ideer repræsenteret af eller inkorporeret i programmerne og den tilhørende dokumentation. Ejerskab og rettigheder forbliver hos Panasonic Corporation og dets leverandører.
- B. Du må kun anvende programmerne på det enkelte produkt med hvilket programmerne medfulgte.
- C. Du og dine ansatte og repræsentanter skal beskytte programmerne. Du må ikke distribuere eller på anden måde gøre programmerne tilgængelige til trepart gennem time-sharing eller på anden vis uden først at indhente skriftligt samtykke fra Panasonic Corporation.
- D. Du må ikke kopiere eller reproducere, eller give tilladelse til at kopiere eller reproducere. programmerne eller tilhørende dokumentation af nogen anledning, med undtagelse af en (1) kopi af programmerne som sikkerhedskopi til anvendelse på det enkelte produkt, for hvilket programmerne var tiltænkt. Du må ikke modificere eller forsøge at modificere programmerne.
- E. Du må overføre programmerne og licensere dem til tredje part, men kun i forbindelse med at dit produkt, som programmerne fulgte med, overføres til sådan tredje part. På overførelstidspunktet skal du også overføre alle kopier (udskrevet eller i maskinlæsbart format) af alle programmer samt tilhørende dokumentation til samme part, eller ødelægge enhver kopi der ikke overføres.
- F. Du må ikke fjerne copyright, varemærke eller anden meddelelses- eller produktidentifikation from programmerne og du skal reproducere og inkludere sådan meddelelses- eller produktidentifikation på alle kopier der tages af programmet.

DU MÅ IKKE LAVE OMVENDT MONTERING, OMVENDT KOMPILERING ELLER MEKANISK ELLER ELEKTRO- NISK SPORE PROGRAMMERNE ELLER KOPIER DERAFF, HVERKEN I DERES HELHED ELLER DELE DERAFF.

DU MÅ IKKE ANVENDE, KOPIERE, MODIFICERE, ÆNDRE ELLER OVERFØRE PROGRAMMERNE ELLER KOPI DERAFF SOM HELHED ELLER DEL, MED UNDTAGELSE AF SOM ANGIVET I LICENSEN.

HVIS DU OVERFØRER KOPI AF ET PROGRAM TIL TREDJE PART, MED UNDTAGELSE AF SOM VÆRENDE TIL- LADT I OVENSTÅENDE PARAGRAF, ANNULERES DIN LICENS AUTOMATISK.

## BETINGELSER

Denne licens er i effekt så længe du ejer eller leaser produktet, med mindre den bringes til ophør tidligere. Du må bringe licens til ophør til enhver tid ved at ødelægge (for egen regning) programmerne og tilhørende dokumentation sammen med alle kopier deraf i enhver form. Licens vil også blive bragt til øjeblikkeligt ophør iht. betingelserne nedfældet i denne aftale, eller hvis du undlader at henholde dig til betingelserne indeholdt deri. Ved sådant ophør vedkender du dig at du skal ødelægge (for egen regning) programmerne og tilhørende dokumentation sammen med alle kopier deraf i enhver form.

DU VEDKENDER DIG AT HAVE LÆST DENNE ÅFTALE, FORSTÅET DEN OG AT DU VIL UNDERLÆGGE DIG DENS BETINGELSER. DU VEDKENDER DIG DESUDEN AT DETTE ER DEN KOMPLETTE OG EKSKLUSIVE MANIFESTATION AF DENNE ÅFTALE MELLEM OS, SOM ERSTATTER ANDRE UDSPIL ELLER TIDLIGERE ÅFTALE, MUNDTLIGT ELLER SKRIFTLIGT, OG ANDEN KOMMUNIKATION OS IMELLEM DER RELATERER TIL INDHOLDET AF DENNE ÅFTALE.

# Specifikationer

Den side giver specifikationerne for grundmodellen. Modelnummeret er forskelligt alt efter enhedens konfiguration.

- Sådan tjekkes modelnummeret:  
Tjek bunden af computeren eller æsken, som computeren blev leveret i på købstidspunktet.
- Sådan tjekkes CPU-hastigheden, hukommelsesstørrelsen og harddiskstørrelsen:  
Kør Setup Utility (→  Reference Manual "Setup Utility") og vælg menuen [Information].  
[Processor Speed]: CPU-hastighed, [Memory Size]: hukommelsesstørrelse, [Hard Disk]: harddiskstørrelse

## ■ Hovedspecifikationer

Modelnr.	CF-D1GS-serien	
CPU/Sekundær cache-hukommelse	Intel® Core™ i5-3340M-processor (3 MB <sup>1</sup> cache, op til 3,40 GHz med Intel® Turbo Boost Technology)	
Chip-sæt	Mobile Intel® 7 QM77 Express Chipset	
Video-kontrol	Intel® HD Graphics 4000 (indbygget CPU)	
Hovedhukommelse <sup>2</sup>	4 GB <sup>1</sup> , DDR3L SDRAM (8 GB <sup>1</sup> maks.)	
Videohukommelse <sup>3</sup>	<b>Windows 8.1</b> UMA 1792 MB <sup>1</sup> maks. <b>Windows 7</b> UMA <32-bit> 1.416 MB <sup>1</sup> maks., <64-bit> 1.696 MB <sup>1</sup> maks.	
Opbevaring	Harddisk: 500 GB <sup>4</sup> (Serial ATA) <b>Windows 8.1</b> Ca. 15 GB <sup>4,5</sup> anvendes som partition med genoprettelsesværktøjer (brugere kan ikke anvende denne partition). Ca. 1 GB <sup>4,5</sup> anvendes som partition med systemværktøjer (brugere kan ikke anvende denne partition). <b>Windows 7</b> Ca. 50 GB <sup>4,5</sup> anvendes som partition med genoprettelsesværktøjer (brugere kan ikke anvende denne partition). Ca. 300 MB <sup>4,5</sup> anvendes som partition med systemværktøjer (brugere kan ikke anvende denne partition).	
Display-metode	13,3-type med berøringsskærm (TFT) (1366 × 768 dots) (16:9)	
Intern LCD	65.536 / 16.777.216 farver (800 × 600 dots ( <b>Windows 7</b> ) / 1024 × 768 dots / 1280 × 720 dots / 1280 × 768 dots / 1366 × 768 dots / 1366 × 768 dots) <sup>6</sup>	
Eksternt display <sup>7</sup>	65.536 / 16.777.216 farver (800 × 600 dots ( <b>Windows 7</b> ) / 1024 × 768 dots / 1280 × 768 dots / 1366 × 768 dots / 1600 × 1200 dots / 1920 × 1080 dots / 1920 × 1200 dots)	
Berøringsskærm	Resistiv Cirkulær polarisator	
Trådløs LAN	Intel® Centrino® Advanced - N 6235 (→ side 27)	
Bluetooth <sup>8</sup>	→ side 27	
Trådløs WAN <sup>9</sup>	Udstyret	
LAN	IEEE 802.3 10Base-T / IEEE 802.3u 100BASE-TX / IEEE 802.3ab 1000BASE-T (2. LAN <sup>10</sup> : IEEE 802.3 10BASE-T, IEEE 802.3u 100BASE-TX)	
Lyd	WAVE og MIDI playback, Intel® High Definition Audio subsystem support	
Sikkerheds-chip	TPM (TCG V1.2-kompatibel) <sup>11</sup>	
Kort-slote	PC Card-slot <sup>12</sup>	× 1, Type I eller Type II, tilladt strøm 3,3 V: 400 mA, 5 V: 400 mA
	ExpressCard-slot	× 1, ExpressCard/34 eller ExpressCard/54
	SD-hukommelseskort-slot <sup>13</sup>	× 1
	Contact Smart-card-slot <sup>14</sup>	× 1
	SIM-kortplads <sup>9</sup>	× 1
RAM-modul-slot	× 2, DDR3L SDRAM, 204-ben, 1,35 V, SO-DIMM, PC3L-10600-kompatibel	
Interface	USB2.0-porte <sup>15</sup> × 2 eller × 3 <sup>16</sup> / USB3.0-port × 1 / Serieport (Dsub 9-ben-hunстик) <sup>17</sup> / LAN-port (RJ-45) × 1 eller × 2 <sup>10</sup> / VGA-port (Mini DSub 15-ben-hunстик) <sup>18</sup> / Mikrofonstik (ministik, 3,5 DIA) / Hovedtelefonstik (ministik, 3,5 DIA, impedans 32 Ω, udgangsstrøm 4 mW × 2, stereo) / Expansion bus-stik (dedikeret 100-ben-hunстик) / Robust forstærket USB2.0-port <sup>15 19</sup>	
Pegeenhed	Berøringsskærm	
Knap	Sikkerhed, program × 3, funktion, A0	
Bagkamera <sup>20</sup>	1280 × 720 dots, 30 rammer pr. sekund (video) / 2592 × 1944 dots (still)	
Strømforsyning	AC-adapter eller batteripakke	



# Specifikationer

- <sup>\*3</sup> En del af hovedhukommelsen tildeles automatisk alt efter computerens driftstatus. Størrelsen på videohukommelsen kan ikke indstilles af brugeren. Størrelsen på videohukommelsen tildeles afhængigt af styresystemet.
- <sup>\*4</sup> 1 GB = 1.000.000.000 bytes. Dit styresystem eller programsoftware vil rapportere som færre GB.
- <sup>\*5</sup> For MUI OS-model.
- <sup>\*6</sup> Der opnås et 16.777.216 farvedisplay ved at anvende rystefunktionen.
- <sup>\*7</sup> Visning kan være dårlig for nogle forbundne, eksterne skærme.
- <sup>\*8</sup> Garanterer ikke drift af alle eksterne Bluetooth-enheder.
- <sup>\*9</sup> Kun for model med trådløs WAN. Specifikationerne varierer fra model til model.
- <sup>\*10</sup> Kun for model med 2. LAN.
- <sup>\*11</sup> Kun for model med TPM. For information om TPM **Windows 8.1** på startskærmen skal du trykke på feltet [Manual Selector] og vælge "Installation Manual for Trusted Platform Module (TPM)". **Windows 7**, trykke to gange på [Manual Selector] på skrivebordet og vælge "Installation Manual for Trusted Platform Module (TPM)".
- <sup>\*12</sup> Kun for model med PC Card-slot.
- <sup>\*13</sup> Dette slot er kompatibelt med High-Speed-tilstand. Drift er blevet testet og bekræftet vha. Panasonic SD/SDHC/SDXC-hukommelseskort med kapacitet på op til 64 GB. Drift på andet SD-udstyr er ikke garanteret.
- <sup>\*14</sup> Kun for model med Smart Card-slot.
- <sup>\*15</sup> Garanterer ikke drift af alt USB-kompatibelt eksternt udstyr.
- <sup>\*16</sup> Kun for model med 4. USB-port (USB2.0).
- <sup>\*17</sup> Kun for model med serieport.
- <sup>\*18</sup> Kun for model med VGA-port.
- <sup>\*19</sup> Kun for model med robust forstærket USB2.0-port.
- <sup>\*20</sup> Kun for model med bagkamera.  
Alt efter specifikationen af programsoftwaren kan følgende tilfælde forekomme. I disse tilfælde skal du vælge en mindre opløsning.  
• Kan ikke vælge en stor opløsning.  
• Når der vælges en stor opløsning, forekommer der en fejl.
- <sup>\*21</sup> <Kun for Nordamerika>  
AC-adapteren er kompatibel med strømkilder op til 240 V AC-adapter. Med computeren følger en 125 V AC kompatibel AC-ledning.
- <sup>\*22</sup> Målt ved LCD-lysstyrke: 60 cd/m<sup>2</sup>  
Varierer alt efter betingelserne, eller når en valgfri enhed er tilknyttet.
- <sup>\*23</sup> Varierer alt efter anvendelse, CPU-hastighed osv.
- <sup>\*24</sup> Ca. 0,5 W når batteripakken er helt opladet (eller ikke oplades), og computeren er slukket.  
<Ved brug med 115 V AC>  
Der forbruges strøm, selv om AC-adapteren ikke er tilsluttet computeren (maks. 0,2 W) ved blot at have AC-adapteren isat strømstikket.  
<Ved brug med 240 V AC>  
Der forbruges strøm, selv om AC-adapteren ikke er tilsluttet computeren (maks. 0,3 W) ved blot at have AC-adapteren isat strømstikket.
- <sup>\*25</sup> Målt strømforbrug. <sup>23-Da-1</sup>
- <sup>\*26</sup> Udsæt ikke huden for dette produkt, når det anvendes i kolde eller varme omgivelser. (→ "Sikkerhedsforanstaltninger / Regulerende oplysninger")  
Ved anvendelse i kolde eller varme omgivelser virker eksternt udstyr og batteripakken eventuelt ikke korrekt. Kontrollér driftsmiljøet for det eksterne udstyr.  
Vedvarende brug af produktet i varme omgivelser vil afkorte produktets levetid. Undgå brug i den slags omgivelser.  
Når produktet anvendes i omgivelser med lave temperaturer, kan opstart være langsom, eller batteriets driftstid afkortes eventuelt.  
Computeren forbruger strøm, når harddisken varmer op under start. Derfor starter computeren eventuelt ikke, hvis du anvender batteristrøm, og den resterende strøm er lav.
- <sup>\*27</sup> Betjening med denne computer garanteres ikke med undtagelse af det forudinstallerede operativsystem og det operativsystem, der er installeret ved hjælp af harddiskgenoprettelsen og genoprettelsesdisken.
- <sup>\*28</sup> Dette system er forudinstalleret med Windows® 7 Professional-software og leveres også med en licens til Windows 8.1 Pro-software.  
Du kan kun anvende én version af Windows-softwaren ad gangen. Skift mellem forskellige versioner vil kræve, at du afinstallerer en version og installerer den anden version.
- <sup>\*29</sup> Skal installeres inden brug.
- <sup>\*30</sup> For at fortsætte med at anvende softwaren efter prøveperioden skal du købe en licens ved at følge vejledningen på skærmen.
- <sup>\*31</sup> Foretag på genoprettelsesdisken. **Windows 7** Alternativt kan du foretage på harddiskgenoprettelsen.
- <sup>\*32</sup> Dette er hastigheder specificeret i standarderne IEEE802.11a+b+g+n. De faktiske hastigheder kan variere.
- <sup>\*33</sup> Tilgængelige, når indstillet til "WPA-PSK", "WPA2-PSK" eller "none".
- <sup>\*34</sup> Kun tilgængelig, når HT40 er aktiveret af computeren, og det tilknyttede adgangspunkt understøtter HT40.

20-M-1

---

**Panasonic Corporation**

Osaka, Japan

**Panasonic System Communications Company of North America**

Two Riverfront Plaza, Newark NJ 07102

**Panasonic Canada Inc.**

5770 Ambler Drive Mississauga, Ontario L4W 2T3

Importørens navn og adresse iht. EU-lovgivningen

**Panasonic System Communications Company Europe, Panasonic Marketing Europe GmbH**

Hagenauer Straße 43

65203 Wiesbaden

Tyskland

Web Site : <http://panasonic.net/>

55-Da-1

**パナソニック株式会社 IT プロダクツ事業部**

〒 570-0021 大阪府守口市八雲東町一丁目 10 番 12 号

© Panasonic Corporation 2014

PS0114-0  
P-2013-0879\_DA