

NÁVOD K OBSLUZE

Osobní počítač

č. modelu řada **CF-D1G**

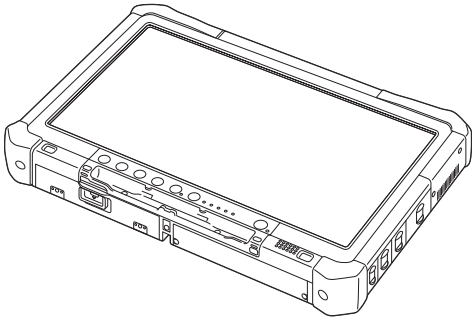

Obsah

Začínáme

Úvod	2
Popis součástí	4
První uvedení do provozu.....	7
Zapnutí / Vypnutí	12

Začínáme

Praktické informace

Manipulace a údržba	13
Instalace softwaru.....	15

Praktické informace

Odstraňování problémů

Odstraňování problémů (Základní přehled).....	19
---	----

Odstraňování problémů

Příloha

LIMITED USE LICENSE AGREEMENT	23
LICENČNÍ UJEDNÁNÍ PRO OMEZENÉ POUŽITÍ...	24
Technické údaje	25

Příloha

Úvod









Děkujeme vám za nákup tohoto produktu Panasonic. Dosažení optimálního výkonu a bezpečnosti vyžaduje pozorné přečtení tohoto návodu k obsluze.

V tomto návodu jsou použity následující názvy.

Windows 8.1 označuje operační systém Windows® 8.1.

Windows 7 označuje operační systém Windows® 7.

■ Termíny a symboly používané v tomto návodu

UPOZORNĚNÍ :	Tento symbol upozorňuje na situaci, která by mohla vést k lehkému nebo středně těžkému zranění.
POZNÁMKA :	Tento symbol upozorňuje na praktické informace.
Windows 8.1 Zobrazit "Ovládací tlačítko":	Umístěním kurzoru do horního pravého (či spodního pravého) rohu obrazovky otevřete nabídku Ovládacího tlačítka. Respektive: Rychlým pohybem přetáhněte kurzor z pravého okraje ke středu obrazovky.
 -  :	Dotkněte se tlačítka  (Nastavení) a poté se dotkněte volby  (Vypnutí).
Windows 7  (Start) - [Všechny programy] :	Dotkněte se tlačítka  (Start) a poté se dotkněte volby [Všechny programy]. V některých případech může být nutné se dotknout dvakrát.
 :	Odkaz na stranu v tomto návodu k obsluze nebo v Reference Manual.
 :	Odkaz na elektronické příručky.
Enter :	Stiskněte klávesu [Enter].
Ctrl + C :	Podržte klávesu [Ctrl], poté stiskněte klávesu [C]. <ul style="list-style-type: none">• V závislosti na používané klávesnici se označení této klávesy může lišit od názvu v tomto manuálu. (např. "Delete" namísto "Del")

- Některé obrázky v tomto návodu jsou za účelem snadnějšího porozumění zjednodušeny a mohou se lišit od skutečného vzhledu přístroje.
- Pokud nejste v počítači přihlášení jako správce, některé funkce nejsou k dispozici a některá okna se nezobrazí.
- Nejnovější informace o volitelných produktech naleznete v katalogích, apod.
- V tomto návodu jsou použity následující odkazy na názvy a termíny.
 - Windows® 8.1 Pro 64-bit jako "Windows" nebo "Windows 8.1"
 - "Windows® 7 Professional 32-bit Service Pack 1" a "Windows® 7 Professional 64-bit Service Pack 1" jako "Windows" nebo "Windows 7"
 - Kruhová média včetně disků DVD-ROM a CD-ROM jako "disky"
 - Jednotka DVD MULTI jako "DVD drive"

■ Omezení odpovědnosti

Technické údaje počítačů a informace uvedené v příručkách podléhají změnám bez předchozího upozornění. Společnost Panasonic Corporation nepřijímá žádnou odpovědnost za škody vzniklé přímo či nepřímo v souvislosti s chybami, nedbalostmi nebo obsluhou počítače v rozporu s příručkami.

■ Ochranné známky

Microsoft®, Windows® a logo Windows jsou ochranné známky společnosti Microsoft Corporation registrované na území USA a dalších zemí.

Intel, Core, Centrino a PROSet jsou registrované ochranné známky nebo ochranné známky společnosti Intel Corporation.

Logo SDXC je ochranná známka společnosti SD-3C, LLC.



Název Adobe, logo Adobe a název Adobe Reader jsou registrované ochranné známky nebo ochranné známky společnosti Adobe Systems Incorporated na území USA a dalších zemí.

Bluetooth® je registrovaná ochranná známka vlastněná společností Bluetooth SIG, Inc., U.S.A. a udělená na základě licence společnosti Panasonic Corporation.

Názvy produktů, značek, atd. vyobrazených v tomto manuálu jsou ochranné známky nebo registrované ochranné známky příslušných vlastníků.

■ Elektronická příručka

Podrobnější informace o počítači naleznete v elektronické příručce.

- **Reference Manual**

V příručce Reference Manual jsou uvedeny praktické informace, které vám umožní plné využití možností počítače.

- **Important Battery Tips**

Dokument Important Battery Tips obsahuje užitečné informace týkající se baterie. Dodržováním těchto tipů bude baterie udržována v optimálním stavu a prodlouží se její provozní doba.

Pro vstup do elektronické příručky se řiďte níže uvedenými kroky.

Windows 8.1

Na úvodní obrazovce se dotkněte dlaždici [Manual Selector] a vyberte elektronickou příručku.

Windows 7

Dotkněte se dvakrát na [Manual Selector] na ploše a vyberte elektronickou příručku.

Popis součástí

Přední strana

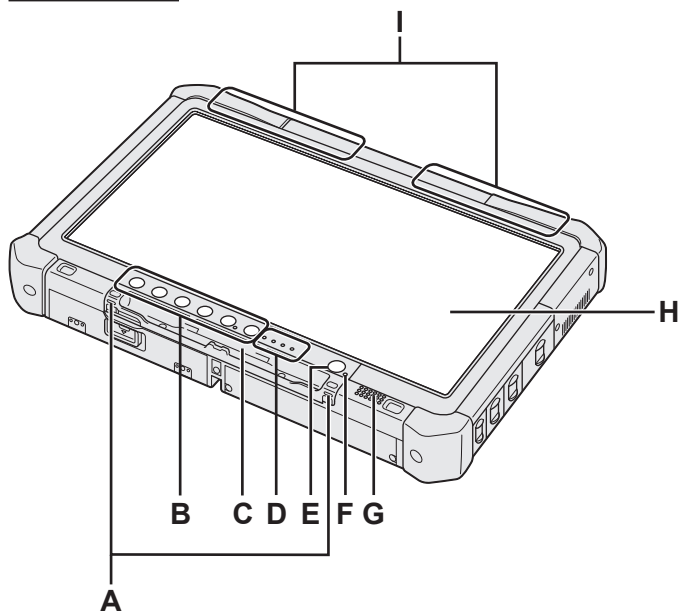

Spodní a zadní strana

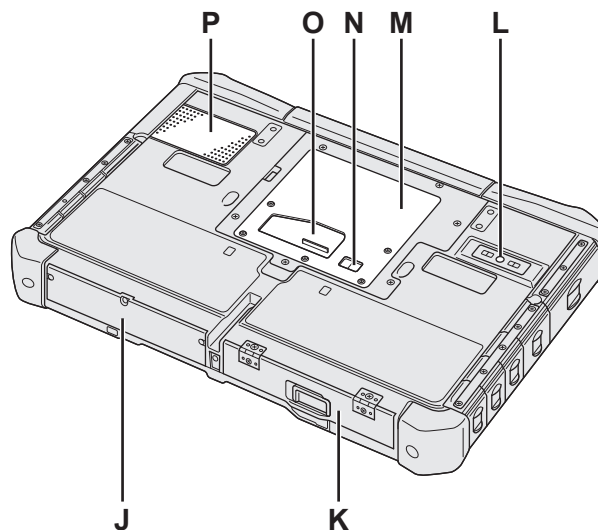

A: Háčky šňůry

Háčky šňůry nejsou pro některé modely k dispozici.

B: Tlačítka tabletu

→ Reference Manual "Tablet Buttons"

C: Držák pera

D: LED indikátor

: Stav baterie

→ Reference Manual "Battery Power"

: Bezdrátová síť připravena

Tento indikátor svítí, je-li bezdrátová síť LAN, Bluetooth a/nebo WAN připojena a připravena. Tento indikátor nemusí nutně sdělovat stav zapnutí/vypnutí bezdrátového připojení.

→ Reference Manual "Wireless LAN", "Bluetooth", "Wireless WAN", "Disabling/Enabling Wireless Communication"

: Stav jednotky

: Indikátor paměťové karty SD

(Bliká: probíhá přístup na paměťové médium)

→ Reference Manual "SD Memory Card"

E: Spínač napájení

F: Stav napájení

(Nesvítí: vypnutí/úsporný režim, svítí, zeleně: zapnutí, bliká zeleně: režim spánku, rychle bliká zeleně: počítač nelze zapnout nebo dále provozovat v důsledku příliš nízké teploty.)

G: Reprodukční

→ Reference Manual "Dashboard for Panasonic PC"

H: LCD displej

→ Reference Manual "Screen Input Operation"

I: Anténa Bluetooth

<Pouze pro model podporující technologii Bluetooth>

→ Reference Manual "Bluetooth"

Anténa bezdrátové sítě WAN

<Pouze pro model s bezdrátovou sítí WAN>

→ Reference Manual "Wireless WAN"

Anténa bezdrátové sítě LAN

<Pouze pro model s bezdrátovou sítí LAN>

→ Reference Manual "Wireless LAN"

J: Jednotka pevného disku

K: Bateriový blok

→ Reference Manual "Battery Power"

L: Zadní kamera

<Pouze pro model se zadním fotoaparátem>

→ Reference Manual "Camera"

M: Slot pro modul RAM

→ Reference Manual "RAM Module"

N: Konektor externí antény

O: Konektor pro rozšiřující sběrnici

→ Reference Manual "Cradle"

P: Ventilační otvor (Vstup)

Pravá strana

Všechny části (F) zobrazené níže jsou volitelné.

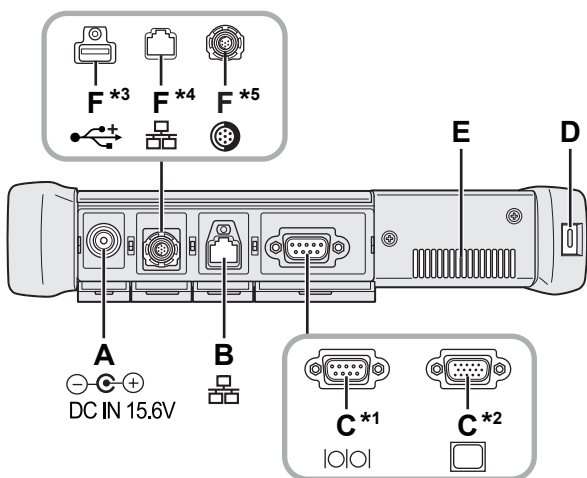

A: Zásuvka pro napájecí adaptér

B: Zásuvka LAN

→ *Reference Manual* "LAN"

C: Sériový port¹ / Port VGA²

¹ <Pouze pro model se sériovým portem>

² <Pouze pro model s portem VGA>

→ *Reference Manual* "External Display"

D: Bezpečnostní zámek

Připojit lze lanko typu Kensington.

Podrobnější informace naleznete v příručce k lanku.

E: Ventilací otvor (Vyčerpávat)

F: 4. port USB (USB2.0)³ / 2. port místní síť LAN⁴ / robustní port USB2.0⁵

³ <Pouze pro model se 4. portem USB (USB2.0)>

→ *Reference Manual* "USB Devices"

⁴ <Pouze pro model s 2. portem místní síť LAN>

→ *Reference Manual* "LAN"

⁵ <Pouze pro model s robustním portem USB2.0>

→ *Reference Manual* "USB Devices"

G: Spínač bezdrátové sítě

→ *Reference Manual* "Disabling / Enabling Wireless Communication"

H: Slot pro kartu ExpressCard

→ *Reference Manual* "PC Card / ExpressCard"

I: Slot pro paměťovou kartu SD

Paměťové SD karty udržujte mimo dosah kojenců a malých dětí.

→ *Reference Manual* "SD Memory Card"

Levá strana

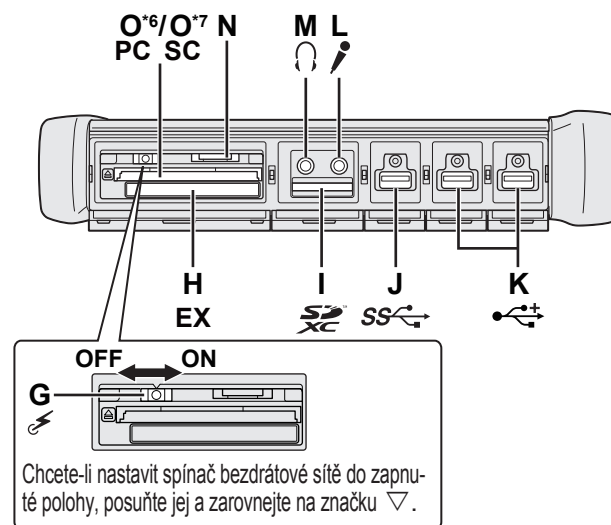

J: Port USB 3.0

→ *Reference Manual* "USB Devices"

K: Porty USB 2.0

→ *Reference Manual* "USB Devices"

L: Mikrofonní zásuvka

Zato zásuvka je určena k připojení kondenzátorového mikrofону. V případě použití jiných typů mikrofónů nebude k dispozici vstupní audio signál, případně mohou vzniknout jiné poruchy.

M: Zásuvka sluchátkového výstupu

Do této zásuvky lze připojit sluchátka nebo aktivní reproduktory.

Během jejich připojení je zvuk z vnitřních reproduktorů vypnut.

N: Slot pro SIM kartu

<Pouze pro model s bezdrátovou sítí WAN>

Zasuňte SIM kartu do slotu pro SIM kartu tak, aby strana s kontakty směřovala dolů a aby zkosený roh směřoval dopředu.

→ *Reference Manual* "Wireless WAN"

UPOZORNĚNÍ

- Do tohoto slotu je možné vkládat karty SIM (15 mm × 25 mm).



O: Slot pro PC kartu⁶ / Slot pro kartu Smart Card⁷

⁶ <Pouze pro model se slotem pro kartu PC>

→ *Reference Manual* "PC Card / ExpressCard"

⁷ <Pouze u modelu se slotem pro kartu Smart Card>

→ *Reference Manual* "Smart Card"

Popis součástí

- Tento počítač obsahuje v místě označeném na obrázku vpravo magnet a zařízení využívající magnetu. Vyhněte se přikládání libovolného kovového předmětu nebo magnetického média k tomuto místu.

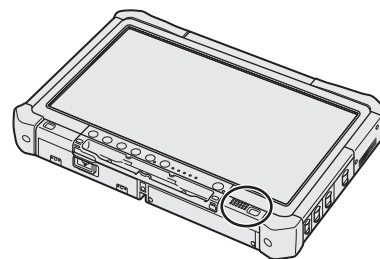

■ Připojení pera k počítači <Pouze model se šňůrou>

Šňůra brání nechtěnému upadnutí stylusu (součástí dodávky).

Připevněte stylus šňůrou k počítači, aby jste jej neztratili.

K dispozici jsou otvory (A) pro připevnění.

- ① Prostrčte jednu ze smyček skrz otvor.
- ② Provlékněte druhou smyčku na šňůře první smyčkou.
- ③ Provlékněte druhou smyčku otvorem (A).
- ④ Provlékněte pero druhou smyčkou.

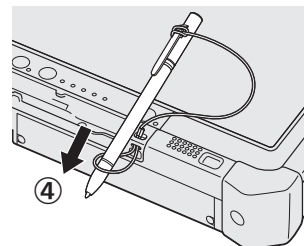
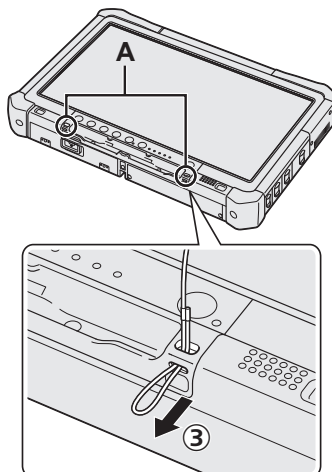
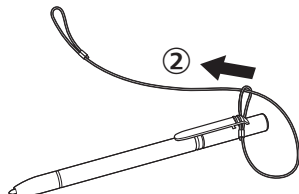
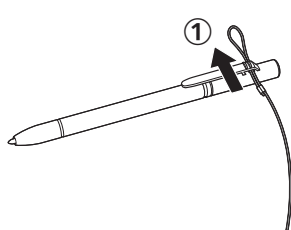

První uvedení do provozu

■ Příprava

- ① Identifikujte dodávané příslušenství a zkontrolujte jeho úplnost podle následujícího obrázku. Pokud některé z nich nenaleznete, obraťte se na centrum technické podpory společnosti Panasonic.

• Síťový adaptér . . . 1

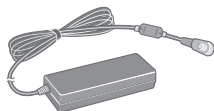

Č. modelu: CF-AA5713A

• Síťový kabel 1

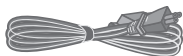

• Bateriový blok 1

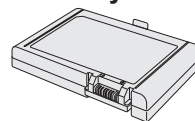

Č. modelu: CF-VZSU73U/CF-VZSU73SP

• Měkká tkanina . . . 1

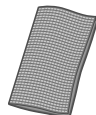

• Pero 1

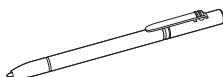

Některé modely mohou být dodávány s odlišným perem, než je uvedeno výše.

• Šňůra 1

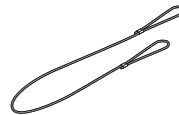

Některé modely nemusí být dodávány se šňůrou nebo mohou být dodávány s odlišnou šňůrou, než je uvedena výše.

(→ Reference Manual “Screen Input Operation”)

• **Bezpečnostní upozornění / Informace o vyhláškách 1**

• **V závislosti na daném modelu jsou dodávány následující položky.**

NÁVOD K OBSLUZE (CD-ROM) 1

- ② Před porušením pečeti na obalu počítače si přečtěte LICENČNÍ UJEDNÁNÍ PRO OMEZENÉ POUŽITÍ (→ strana 24).

■ Vložení bateriového bloku

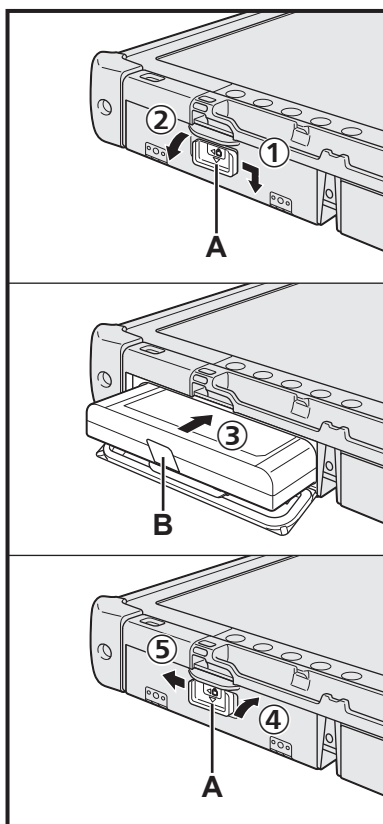

- ① Posuňte západku (A) ve směru šipky.
- ② Otevřete kryt.
- ③ Zasuňte bateriový blok tak, aby byl správně připojen ke konektoru.
- ④ Zavřete kryt tak, aby zacvaknul.
- ⑤ Posuňte západku (A) ve směru šipky.

■ Vyjmutí bateriového bloku

V kroku ③ výše vytáhněte destičku (B) bateriového bloku.

UPOZORNĚNÍ

- Dbejte na to, aby byla západka řádně uzamčena. V opačném případě může při přenášení počítače dojít k pádu bateriového bloku.

POZNÁMKA

- Pamatujte na to, že tento počítač odebírá určitou elektrickou energii i ve vypnutém stavu. Bateriový blok se z plně nabitého stavu vybíjí v následujících časech:
 - Ve vypnutém stavu: cca 9 týdnů
 - V režimu spánku: cca 4 dny
 - V úsporném režimu: cca 8 dny
- Pokud není napájecí kabel stejnosměrného napětí připojen k počítači, odpojte síťový kabel ze zásuvky. Ke spotřebě elektrické energie dochází vždy, je-li síťový adaptér připojen do elektrické zásuvky.

První uvedení do provozu

Začínáme

1 Vložení bateriového bloku (→ strana 7).

- Nedotýkejte se svorek bateriového bloku a počítače. V opačném případě může dojít k jejich znečištění nebo poškození s následnou poruchou bateriového bloku nebo počítače.
- Dbejte na to, aby byl během provozu vždy nasazen kryt.

2 Připojení pera k počítači (→ strana 6).

3 Připojte počítač k elektrické zásuvce a připojte externí klávesnici a myš k portům USB.

- ① Posuňte západku ve směru šipky.
- ② Otevřete kryt.
- ③ Připojte síťový adaptér.
Nabíjení baterie bude zahájeno automaticky.
- ④ Posuňte západku jednoho ze tří portů USB ve směru šipky.
- ⑤ Otevřete kryt.
- ⑥ Posuňte západku dalšího portu USB ve směru šipky.
- ⑦ Otevřete kryt.
- ⑧ Připojte externí klávesnici a myš k portům USB.

UPOZORNĚNÍ

- Neodpojujte síťový adaptér a nezapínejte spínač bezdrátové sítě před ukončením postupu prvního spouštění.
- Při prvním použití počítače nepřipojujte kromě bateriového bloku, síťového adaptéru, externí klávesnice a myši žádné jiné periferní zařízení (včetně kabelu LAN).
- **Manipulace se síťovým adaptérem**
 - Během bouřky může docházet k potížím, například k náhlým poklesům napětí. Vzhledem k tomu, že by tyto problémy mohly mít negativní vliv na počítač, doporučuje se během této doby používat záložní zdroj napájení (UPS), pokud není počítač napájen samotnou baterií.

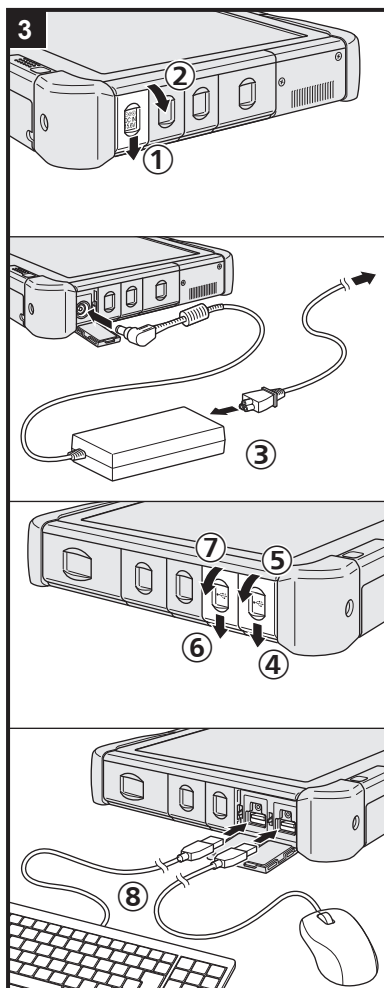

4 Zapněte počítač.

- ① Ujistěte se, zda je spínač bezdrátové sítě (→ strana 5) nachází ve vypnuté poloze.
- ② Stiskněte a podržte hlavní vypínač , dokud se nerozsvítí indikátor napájení (A).

UPOZORNĚNÍ

- Hlavní vypínač stiskněte pouze jednou.
- V případě stisknutí a podržení hlavního vypínače na dobu delší, než čtyři sekundy dojde k nucenému vypnutí počítače.
- Jakékoli změny výchozích nastavení programu Setup Utility smí být prováděny až po dokončení prvního uvedení do provozu.

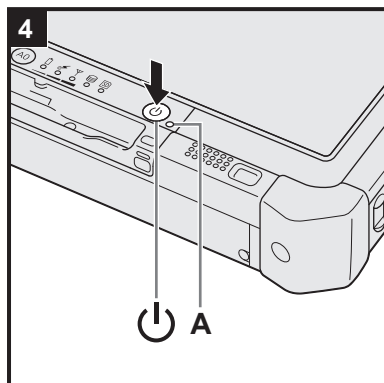

5 Vyberte jazyk a operační systém (32bitový nebo 64bitový).

UPOZORNĚNÍ

- Výběr jazyka proveďte pečlivě, neboť jej nelze změnit později. V případě nastavení chybného jazyka je nutné přeinstalovat systém Windows.

POZNÁMKA

- Můžete používat tlačítka tabletu. Postupujte podle pokynů na obrazovce.
 - ① Vyberte jazyk a operační systém (32bit nebo 64bit) a klepněte na [OK]. Nastavení jazyka bude potvrzeno klepnutím na [OK] v potvrzujícím okně. Okno "Select Language" obnovíte klepnutím na [Cancel]. Nastavení jazyka a operačního systému bude dokončeno přibližně cca 15 minut.
 - ② Po zobrazení okna ukončení vypněte počítač klepnutím na [OK].

6 Proveďte nastavení systému Windows.

Windows 8.1

Vyberte jazyk a dotkněte se volby [Další].

Windows 7

Zapněte počítač.

Postupujte podle pokynů na obrazovce.

- Počítač se několikrát restartuje. Netiskněte dotekový panel, externí klávesnici nebo externí myš a počkejte, dokud nezhasne kontrolka jednotky .
- Po zapnutí počítače zůstane obrazovka chvíli černá nebo nezměněná. Tento stav není příznakem poruchy. Počkejte chvíli, dokud se nezobrazí instalační obrazovka systému Windows.
- Během instalace systému Windows používejte k pohybu kurzoru a výběru položek dotekový panel, externí myš a externí klávesnici.
- Instalace systému Windows trvá kolem **Windows 8.1** 5 / **Windows 7** 20 minut. Přejděte k dalšímu kroku s potvrzením jednotlivých hlášení na obrazovce.
- Po dokončení nastavení systému Windows můžete nastavit bezdrátovou síť.
 - Windows 8.1** Pokud se zobrazí hlášení "Připojit se online", zvolte "Přeskočit tento krok".
 - Windows 7** Obrazovka "Připojit k bezdrátové síti" se nemusí zobrazit.
- **Windows 8.1** Zkontrolujte časové pásmo, datum a čas.

UPOZORNĚNÍ

- Počkejte, dokud nezhasne kontrolka jednotky .
- Jméno uživatele, heslo, obrázek a nastavení zabezpečení můžete změnit po dokončení instalace systému Windows.
- Použijte jako název počítače standardní znaky: číslice 0 až 9, velká a malá písmena od A do Z a pomlčku (-). Objeví-li se chybové hlášení "Název počítače není platný", zkontrolujte, zda nejsou použity jiné než výše uvedené znaky. Zůstane-li chybové hlášení na displeji, přepněte režim klávesnice na angličtinu ("EN") a zadejte znaky.
- Jako uživatelské jméno nelze použít následující slova: CON, PRN, AUX, CLOCK\$, NUL, COM1 až COM9, LPT1 to LPT9, @, &, mezera. Zejména pokud vytvoříte uživatelské jméno (název účtu), které obsahuje znak "@", bude na obrazovce vyžadováno heslo i v případě, pokud žádné heslo nebylo nastaveno. V případě pokusu o přihlášení do systému bez zadání hesla se může zobrazit hlášení "Uživatelské jméno nebo heslo je chybné." a přihlášení k systému Windows (→ strana 21) nebude možné.
- Tapeta pro prvního přihlášeného uživatele již byla nastavena postupu článku "6 Proveďte nastavení systému Windows."

Pokud tento počítač provozujete na slunci, lze čitelnost obrazovky usnadnit změnou tapety na bílý papír.

 - ① Dlouze se dotkněte na hlavní ploše a dotkněte se položky [Přízpůsobit] - [Pozadí hlavní plochy].
 - ② V seznamu [Umístění obrázku] vyberte [Plné barvy].
 - ③ Vyberte bílou tapetu a dotkněte se volby [Uložit změny].

7 Vytvořte obnovovací disk.

Obnovovací disk vám umožní nainstalovat OS a obnovit jeho výchozí stav z výroby v případě, že je například obnovovacího oddílu HDD poškozený. Doporučujeme vytvořit obnovovací disk před zahájením používání počítače. Nahlédněte do →  Reference Manual "Recovery Disc Creation Utility" o vytvoření disku.

POZNÁMKA

● PC Information Viewer

Tento počítač pravidelně zaznamenává informace o správě pevného disku, apod. Maximálně objem dat pro každý záznam je 1024 bytů. Tyto informace se používají pouze pro stanovení možné příčiny jakéhokoli selhání pevného disku. Tyto informace nejsou nikdy odesílány po síti mimo počítač, ani nejsou používány k žádným jiným, než k výše popsaným účelům.

Chcete-li tuto funkci vypnout, zaškrtněte políčko [Disable the automatic save function for management information history] v [Hard Disk Status] v PC Information Viewer a dotkněte se tlačítka [OK]. Poté postupujte podle pokynů na obrazovce. (→  Reference Manual "Checking the Computer's Usage Status")

● Windows 8.1

Ve výchozím nastavení je na obrazovce plochy přítomna ikona zástupce pro korejský jazyk. Pokud tuto ikonu nepotřebujete, můžete ji odstranit.

● Windows 7

Pokud se vymaže oddíl pro obnovení, nemůžete vytvořit disk pro obnovení.

■ Před použitím bezdrátové funkce

① Přepněte spínač bezdrátové funkce na ON.

Windows 8.1

- ② Zobrazte "Ovládací tlačítko" a dotkněte se volby  - [Změnit nastavení počítače] - [Síť] - [Režim v letadle].
Nastavte [Režim v letadle] na [Vypnuto] a poté;
nastavte [Wi-Fi] na [Zapnuto] (pro bezdrátovou síť LAN);
nastavte [Mobilní širokopásmové připojení] na [Zapnuto] (pro bezdrátovou síť WAN);
nastavte [GPS] na [Zapnuto] (pro bezdrátovou síť WAN);
nastavte [Bluetooth] na [Zapnuto] (pro Bluetooth).

■ Změna struktury oddílů

Zmenšením části existujícího oddílu lze vytvořit volné místo na disku, ze kterého lze následně vytvořit nový oddíl. Ve výchozím nastavení můžete používat jediný oddíl.

① Windows 8.1

1. Rychle přetáhněte kurzor ze středu úvodní obrazovky směrem nahoru a poté se dlouze dotkněte volby [Tento počítač] v části "Systém Windows".
2. Na panelu aplikací se dotkněte volby [Spravovat].

Windows 7

Dotkněte se tlačítka  (Start) a dlouze se dotkněte volby [Počítač], poté se dotkněte volby [Spravovat].

- Běžný uživatel musí zadat heslo správce.
- ② Dotkněte se tlačítka [Správa disků].
 - ③ Dlouze se dotkněte oddílu pro Windows (podle výchozího nastavení jednotka "c"), poté se dotkněte tlačítka [Zmenšit svazek].
 - Velikost oddílu závisí na specifikacích počítače.
 - ④ Do pole [Zadejte velikost zmenšení (MB)] zadejte požadovanou velikost a dotkněte se tlačítka [Zmenšit].
 - Nelze zadat větší číslo, než je zobrazovaná velikost místa.
 - K výběru [Reinstall to the OS related partitions.] v instalaci OS (→ strana 16) je potřeba 70 GB nebo více pro volbu [Celková velikost po zmenšení MB].
 - ⑤ Dlouze se dotkněte volby [Volné místo] (zmenšované místo v kroku ④), poté se dotkněte položky [Nový jednoduchý svazek].
 - ⑥ Proveďte nastavení podle pokynů na obrazovce, poté se dotkněte tlačítka [Dokončit].
Počkejte, dokud nebude dokončeno formátování.

POZNÁMKA

- Pomocí zbývajících volného místa nebo nově vytvořeného volného místa můžete vytvořit další oddíl.
- Chcete-li odstranit oddíl, dlouze se jej dotkněte, poté v kroku ③ se dotkněte položky [Odstranit svazek].



■ Windows 8.1 Pro výběr jazyka

Pro výběr jiného jazyka, než jste vybrali poprvé, se řiďte následujícími kroky.

- ① Rychle přetáhněte kurzor ze středu úvodní obrazovky směrem nahoru a poté se dotkněte volby [Ovládací panel] v části "Systém Windows".
- ② Dotkněte se volby [Hodiny, jazyk a země či oblast] - [Jazyk] - [Přidat jazyk].
- ③ Vyberte jazyk a dotkněte se volby [Přidat].
V závislosti na oblasti lze vybrat dva nebo více jazyků. Dotkněte se [Otevřít], vyberte požadovaný jazyk a potom se dotkněte [Přidat].
- ④ Dotkněte se [Možnosti] pro jazyk, který chcete použít.
- ⑤ Dotkněte se [Nastavit jako primární jazyk].
- ⑥ Dotkněte se [Odhlásit se].
- ⑦ Zaregistrujte se do Windows.

Zapnutí / Vypnutí

Zapnutí

Stiskněte a podržte hlavní vypínač  (→ strana 4), dokud se nerozsvítí indikátor napájení  (→ strana 4).

POZNÁMKA

- Hlavní vypínač stiskněte pouze jednou.
- V případě posunutí a podržení hlavního vypínače na dobu delší než čtyři sekundy dojde k nucenému vypnutí počítače.
- Po vypnutí počítače počkejte před dalším zapnutím nejméně deset sekund.
- Následující operace neprovádějte, dokud nezhasne kontrolka disku 
 - Připojení a odpojení síťového adaptéru
 - Stisknutí síťového spínače
 - Dotyk, tlačítek tabletu, obrazovky nebo externí myši
 - Nastavování spínače bezdrátové sítě do polohy zapnuto nebo vypnuto

Vypnutí

① Vypněte počítač.

Windows 8.1

1. Zobrazte “Ovládací tlačítko” a dotkněte se .
2. Dotkněte se [Napájení] - [Vypnout].

Windows 7

Dotkněte se  (Start) - [Vypnout].

POZNÁMKA

● Windows 8.1

Chcete-li počítač úplně vypnout, postupujte následovně.

- ① Zobrazte “Ovládací tlačítko” a dotkněte se  - [Změnit nastavení počítače] - [Aktualizace a obnovení] - [Obnovení].
- ② Dotkněte se [Restartovat] pod položkou “Spuštění s upřesněným nastavením”.
- ③ Dotkněte se [Vypnout počítač].

Opatření proti nežádoucímu spouštění a vypínání

- Neprovádějte následující akce
 - Připojení a odpojení síťového adaptéru
 - Stisknutí síťového spínače
 - Dotyk tlačítek tabletu, obrazovky nebo externí myši
 - Nastavování spínače bezdrátové sítě do polohy zapnuto nebo vypnuto

POZNÁMKA

- U nového počítače je provedeno následující nastavení funkcí na úsporu energie.
 - Obrazovka se automaticky vypne po:
 - 10 minutách (je-li připojený síťový adaptér) neaktivity
 - 5 minutách (při provozu na bateriové napájení) neaktivity
 - Počítač automaticky přejde do režimu spánku*1 po:
 - 20 minutách (je-li připojený síťový adaptér) neaktivity
 - 15 minutách (při provozu na bateriové napájení) neaktivity

*1 Více informací o obnovení provozu z režimu spánku viz  Reference Manual “Sleep or Hibernation Functions”.

Manipulace a údržba

Provozní prostředí

- Počítač umístěte na rovný a stabilní povrch, který není vystaven nárazům, vibracím a nebezpečí pádu. Počítač nepokládejte na bok, ani jej nepřevracejte. Je-li počítač vystaven velmi silným nárazům, může dojít k jeho poškození.
 - Teplota: Provozní: -10 °C až 50 °C (IEC60068-2-1, 2)^{*1}
Skladovací: -20 °C až 60 °C
 - Vlhkost: Provozní: 30 % až 80 % RH (bez kondenzace)
Skladovací: 30 % až 90 % RH (bez kondenzace)
- Pokud počítač delší dobu používáte v prostředí s mimořádně nízkými či vysokými teplotami nebo vysokou vlhkostí, v kuřáckém prostředí nebo na místech, kde se používá olej nebo na prašných místech, může dojít ke zhoršení stavu výrobku a ke zkrácení jeho životnosti i tehdy, pokud se hodnoty pohybují ve výše uvedeném rozsahu.
- ^{*1} Nevystavujte pokožku tomuto produktu při používání v horkém nebo chladném prostředí. (→ "Bezpečnostní upozornění / Informace o vyhláškách")
Dojde-li k namočení počítače při teplotách 0 °C nebo nižších, může dojít k poškození mrazem. Při takových teplotách počítač vysušte.
- Počítač neprovozujte v dále uvedených oblastech, v opačném případě může dojít k jeho poškození.
 - V blízkosti elektronických zařízení, kde by mohlo dojít ke zkrácení obrazu nebo k výskytu šumu.
 - V prostředích s extrémně vysokou nebo nízkou teplotou.
 - Vzhledem k tomu, že počítač se během provozu ohřívá, udržujte jej mimo dosah předmětů, které jsou citlivé na teplo.

Upozornění týkající se manipulace

Tento počítač byl zkonstruován tak, aby byl minimalizovány účinky nárazu do LCD displeje nebo do pevného disku. Na újmy způsobené nárazem se však nevztahuje záruka.

- Při manipulaci s počítačem dodržuje následující zásady:
 - Vypněte počítač.
 - Vyjměte všechna externí zařízení, kabely, karty ExpressCard a další vyčnívající předměty.
 - Zabraňte pádu počítače nebo jeho nárazu do pevných předmětů.
 - Počítač neuchopujte za obrazovku.
- Pokud počítač berete na palubu letadla, umístěte jej do příručního a nikoliv do odbavovaného zavazadla. Při používání počítače v letadle dodržujte pokyny letecké společnosti.
- Pokud s sebou převážíte náhradní baterii, umístěte ji do plastového sáčku, aby byly chráněny její vývody.
- Dotekového panelu se dotýkejte pouze pomocí dodávaného pera. Na povrch dotykové desky neumísťujte žádné předměty. Kromě toho na ni silně netlačte ostrými nebo tvrdými předměty, které by mohly zanechat stopy (např. nehty, tužky a kuličková pera).
- Nepoužívejte dotekovou obrazovku, je-li znečištěná prachem nebo nečistotou (například olejem). V opačném případě mohou cizí částice usazené na obrazovce / peru povrch obrazovky poškrabat nebo bránit v používání pera.
- Pero používejte pouze k doteku obrazovky. Používání pera k jakýmkoli jiným účelům může způsobit jeho poškození a následné poškrábání obrazovky.

■ Zásady týkající se používání periferií

Dodržováním pokynů uvedených v tomto návodu a v příručce Reference Manual zabraňte poškození zařízení. Pečlivě si prostudujte uživatelské příručky periferních zařízení.

- Používejte pouze periferní zařízení, která vyhovují specifikacím počítače.
- Připojování konektorů do zásuvek provádějte ve správném směru.
- Pokud nelze konektor snadno zasunout, nepřipojujte jej násilně. Zkontrolujte tvar konektoru, jeho směr, uspořádání vývodů, apod.
- Pokud je konektor opatřen šrouby, bezpečně je zašroubujte.
- Během přemísťování počítače vyjměte kabely. Kabely nevytahujte silou.

■ Zamezení neoprávněného provozování počítače přes bezdrátovou síť LAN / rozhraní Bluetooth / bezdrátovou síť WAN

<Pouze pro model s bezdrátovou sítí LAN / rozhraním Bluetooth / bezdrátovou sítí WAN>

- Před použitím bezdrátové sítě LAN / rozhraní Bluetooth / bezdrátové sítě WAN proveďte odpovídající nastavení zabezpečení, například šifrování dat.

Manipulace a údržba

■ Nová kalibrace baterie

- Nová kalibrace baterie může trvat dlouho z důvodu velké kapacity baterie. Tento stav není příznakem poruchy. <Při provádění "Nové kalibrace baterie" po vypnutí operačního systému Windows>

- Plné nabití: Cca 2,0 hodiny (režim normální teploty)
Cca 3,5 hodiny (režim vysoké teploty)
- Úplné vybití: Cca 3,0 až 4,5 hodiny (režim normální teploty)
Cca 2,0 až 4,0 hodiny (režim vysoké teploty)

Při provádění "Nové kalibrace baterie" bez vypnutí operačního systému Windows může nabíjení / vybití trvat déle.

■ PC-Diagnostic Utility

Když spustíte PC-Diagnostic Utility bez připojení externí klávesnice a externí myši, vypněte počítač stisknutím a podržením hlavního vypínače. Potom připojte externí klávesnici a externí myš k počítači a restartujte PC-Diagnostic Utility.

Údržba

Čistění LCD panelu

Používejte hadřík dodaný s počítačem. (Další informace viz "Suggestions About Cleaning the LCD Surface".

→  *Reference Manual* "Screen Input Operation")

Čistění jiných oblastí, než LCD panelu

Povrchy otřete měkkou a suchou tkaninou, například gázou. K čistění můžete použít i mycí prostředek. Navlhčete měkkou tkaninu do mycího prostředku zředěného vodou a řádně ji vyždímejte.

UPOZORNĚNÍ

- K čistění nepoužívejte benzín, ředidlo nebo líh, neboť tyto látky by mohly narušit povrch a způsobit odbarvení, apod. Nepoužívejte ani komerčně dostupné domácí čisticí a kosmetické prostředky, neboť tyto látky mohou obsahovat složky s nepříznivými účinky pro povrch.
- Zabraňte přímému kontaktu počítače s vodou nebo čisticími prostředky, neboť voda, která vnikne dovnitř počítače, může způsobit poruchu nebo poškození.

Instalace softwaru

Instalací softwaru obnovíte výchozí stav počítače. Nainstalováním softwaru budou data z pevného disku smazána. Před instalací proto důležitá data zálohujte na jiná média nebo na externí pevný disk.

UPOZORNĚNÍ

- Pokud se vymaže oddíl pro obnovení, nemůžete provést obnovení pevného disku (paměti typu Flash). Pro kontrolu oddílu pro obnovení proveďte následující postup.
 - ① **Windows 8.1**
 1. Rychle přetáhněte kurzor ze středu úvodní obrazovky směrem nahoru a poté se dlouze dotkněte volby [Tento počítač] v části "Systém Windows".
 2. N panelu aplikací se dotkněte volby [Spravovat].
 - ② **Windows 7**

Dotkněte se tlačítka  (Start) a dlouze se dotkněte volby [Počítač], poté se dotkněte volby [Spravovat].

 - Běžný uživatel musí zadat heslo správce.
 - ② Dotkněte se tlačítka [Správa disků].

■ Úplné smazání a přeinstalace Windows

Příprava

- Připojte externí klávesnici a myš.
- Odpojte všechna periferní zařízení.
- Připojte k počítači síťový adaptér a neodpojujte jej, dokud nebude dokončena instalace.

Windows 8.1

1 Proveďte "Úplné smazání a přeinstalace Windows".

- ① Zobrazte "Ovládací tlačítko" a dotkněte se  - [Změnit nastavení počítače] - [Aktualizace a obnovení] - [Obnovení].
- ② Dotkněte se [Spustit] pod položkou "Úplné smazání a přeinstalace Windows".
- ③ Dotkněte se [Další].
- ④ Zvolte možnost.
 - Odebrat jenom moje soubory
Provedete reinstalaci systému Windows během krátké chvíle (přibližně 20 minut).
 - Smazat celý disk
Po úplném smazání nebude možné snadno obnovit smazané soubory a zvýší se úroveň zabezpečení. Čas zpracování bude delší (přibližně 140 minut).
Postupujte podle pokynů na obrazovce.
Po přeinstalaci se počítač restartuje.
- Instalaci nepřerušujte, například vypínáním počítače nebo provedením jiné operace.
V opačném případě by tato instalace mohla být ztracena v důsledku nespustění systému Windows nebo porušení dat.

2 Proveďte postup "První uvedení do provozu" od kroku 6 "Proveďte nastavení systému Windows" (→ strana 9).

POZNÁMKA

- Datum a čas a časové pásmo nemusí být správné. Nastavte je správně.

3 Proveďte aktualizaci systému Windows.

4 <Pouze u modelu podporujícího technologii TPM> Vymazat TPM.

- ① Rychle přetáhněte kurzor ze středu úvodní obrazovky směrem nahoru.
- ② Dotkněte se [Spustit] pod položkou "Systém Windows", zadejte [tpm.msc] a dotkněte se [OK].
- ③ Dotkněte se [Vymazat TPM...] pod položkou "Akce" vpravo na obrazovce "Správa čipu TPM v místním počítači".
- ④ Dotkněte se [Restartovat] obrazovky "Správa hardwaru pro zabezpečení TPM".
Počítač bude restartován.
- ⑤ Po zobrazení "TPM configuration change was requested to ..." stiskněte **F12**.
- ⑥ Dotkněte se dlaždicí pracovní plochy a po zobrazení hlášení "Čip TPM připraven" dotkněte se [Zavřít].

Instalace softwaru

■ Obnovení pevného disku (paměť Flash)

Můžete přeinstalovat OS tak, jak byl předinstalovaný při zakoupení (Windows 8.1 nebo Windows 7).

UPOZORNĚNÍ

- Pokud se vymaže oddíl pro obnovení, nemůžete provést obnovení pevného disku (paměti typu Flash).

Příprava

- Připojte externí klávesnici a myš.
- Odpojte všechna periferní zařízení.
- Připojte k počítači síťový adaptér a neodpojujte jej, dokud nebude dokončena instalace.

Windows 8.1 Pokud přeinstalace pomocí způsobu uvedeném v části "Úplné smazání a přeinstalace Windows" výše neproběhne úspěšně, postupujte podle kroků níže.

1 Spustíte Setup Utility.

Windows 8.1

- ① Zobrazte "Ovládací tlačítko" a dotkněte se  - [Změnit nastavení počítače] - [Aktualizace a obnovení] - [Obnovení].
- ② Dotkněte se [Restartovat] pod položkou "Spuštění s upřesněným nastavením".
- ③ Dotkněte se [Odstranit potíže] - [Upřesnit možnosti] - [Nastavení firmwaru UEFI] - [Restartovat].

Windows 7

Zapněte počítač a dotkněte se [Click for Enter Setup], které je zobrazeno v levém horním rohu na obrazovce, když je zobrazena spouštěcí obrazovka [Panasonic].

- Pokud se při startu počítače nezobrazí zaváděcí obrazovka [Panasonic], několikrát stiskněte , dokud se nezobrazí obrazovka Setup Utility.
- Je-li vyžadováno heslo, zadejte heslo uživatele Supervisor.

2 Poznamenejte si veškerý obsah programu Setup Utility a dvakrát se dotkněte volby [Load Default Values].

Jakmile se zobrazí potvrzující hlášení, stiskněte tlačítko [Yes], poté stiskněte klávesu **Enter**.

3 Zkontrolujte nastavení [UEFI Boot] programu Setup Utility.

[UEFI Boot] by mělo být nastaveno na následovně.

Pokud se používá systém Windows 8.1: [Enabled]

Pokud se používá systém Windows 7: [Disabled]

4 Dotkněte se [Exit] a dvakrát se dotkněte [Save Values and Reboot].

Jakmile se zobrazí potvrzující hlášení, stiskněte tlačítko [Yes], poté stiskněte klávesu **Enter**.

Počítač se restartuje.

5 Dotkněte se horní levé části obrazovky, jakmile se zobrazí spouštěcí obrazovka [Panasonic].

Spustí se nástroj Setup Utility.

- Je-li vyžadováno heslo, zadejte heslo uživatele Supervisor.

6 Dotkněte se [Exit] a dvakrát se dotkněte [Recovery Partition].

7 Windows 8.1

Klikněte na [Next] a klikněte na [YES].

Windows 7

Klikněte na [Reinstall Windows] a potom klepněte na [Next].

8 Na obrazovce licenční smlouvy klikněte na [Yes, I agree to the provisions above and wish to continue!] a potom klikněte na [Next].

9 Klikněte na [Next].

Je-li volba zobrazena, vyberte nastavení a klikněte na [Next].

- [Reinstall Windows to the System Disk to factory default.]
Vyberte tuto možnost, chcete-li nainstalovat Windows ve výchozím výrobním nastavení. Po instalaci můžete vytvořit nový oddíl. Informace o způsobu vytvoření nového oddílu naleznete v části "Změna struktury oddílů" (→ strana 10).
- [Reinstall to the OS related partitions.]^{*1}
Tuto možnost vyberte, je-li pevný disk již rozdělen do několika oddílů a chcete zachovat strukturu oddílů. Informace o způsobu vytvoření nového oddílu naleznete v části "Změna struktury oddílů" (→ strana 10).

^{*1} Tato možnost se nezobrazí, pokud systém Windows nelze instalovat do oddílu pro obnovu a oblast využívanou systémem Windows.

10 Windows 7 Při zobrazení potvrzujícího hlášení klikněte na [YES].

11 Windows 7

Vyberte jazyk a typ systému (32bit nebo 64bit) a klikněte na [OK].

Při zobrazení potvrzujícího hlášení klikněte na [OK].

Chcete-li zrušit proces obnovování, klikněte na [CANCEL] a poté na značku , která se objeví v pravém horním rohu obrazovky.

12 Při zobrazení potvrzujícího hlášení klikněte na [YES].

Instalace bude spuštěna podle pokynů na obrazovce. (Tento děj trvá přibližně 20 minut.)

- Instalaci nepřerušujte, například vypínáním počítače nebo provedením jiné operace.
V opačném případě by tato instalace mohla být ztracena v důsledku nespouštění systému Windows nebo porušení dat.

- 13 Po zobrazení okna ukončení vypněte počítač kliknutím na [OK].
- 14 Zapněte počítač.
 - Je-li vyžadováno heslo, zadejte heslo uživatele Supervisor.
- 15 Proveďte postup “První uvedení do provozu” od kroku 6 “ Proveďte nastavení systému Windows” (→ strana 9).

POZNÁMKA

- **Windows 8.1** Datum a čas a časové pásmo nemusí být správné. Nastavte je správně.

- 16 Spustíte program Setup Utility a provedete potřebná nastavení.
- 17 Proveďte aktualizaci systému Windows.
- 18 **Windows 8.1** <Pouze u modelu podporujícího technologii TPM> Vymazat TPM (→ strana 15).

■ Použití obnovovacího disku

Obnovovací disk použijte v následujících případech.

- Zapomněli jste heslo správce.
- Instalace nebyla dokončena. Oddíl pro obnovu na pevném disku (paměťová jednotka Flash) může být porušený.
- Oddíl pro obnovení byl vymazán.
- **Windows 7** <Pouze pro model s přechodem na nižší verzi Windows 7>
Pro změnu OS z Windows 7 na Windows 8.1 nebo opačně.

POZNÁMKA

- **Windows 7** Chcete-li změnit operační systém z verze 32bit na 64bit či naopak, k instalaci operačního systému je nutné použít oddíl pro obnovení. Aby však bylo možné tuto operaci provést, oddíl pro obnovení musí být stále přítomný na pevném disku.

Příprava

- Připravte si následující položky:
 - Obnovovací disk (→  Reference Manual “Recovery Disc Creation Utility”)
 - Jednotka DVD USB (volitelná) (informace o dostupných produktech naleznete v nejnovějších katalogích a dalších zdrojových materiálech)
- Připojte externí klávesnici a myš.
- Odejměte všechny periferie (kromě jednotky USB DVD).
- Připojte k počítači síťový adaptér a neodpojujte jej, dokud nebude dokončena instalace.

1 Připojte jednotku DVD k portu USB.

2 Spustíte Setup Utility.

Windows 8.1

- ① Zobrazte “Ovládací tlačítko” a dotkněte se  - [Změnit nastavení počítače] - [Aktualizace a obnovení] - [Obnovení].
- ② Dotkněte se [Restartovat] pod položkou “Spuštění s upřesněným nastavením”.
- ③ Dotkněte se [Odstranit potíže] - [Upřesnit možnosti] - [Nastavení firmwaru UEFI] - [Restartovat].

Windows 7

Zapněte počítač a dotkněte se [Click for Enter Setup], které je zobrazeno v levém horním rohu na obrazovce, když je zobrazena spouštěcí obrazovka [Panasonic].

- Pokud se při startu počítače nezobrazí zaváděcí obrazovka [Panasonic], několikrát stiskněte , dokud se nezobrazí obrazovka Setup Utility.
- Je-li vyžadováno heslo, zadejte heslo uživatele Supervisor.

3 Poznamenejte si veškerý obsah programu Setup Utility, dotkněte se [Exit] a dvakrát se dotkněte volby [Load Default Values].

Jakmile se zobrazí potvrzující hlášení, stiskněte tlačítko [Yes], poté stiskněte klávesu **Enter**.

4 Zkontrolujte nastavení [UEFI Boot] programu Setup Utility.

[UEFI Boot] by mělo být nastaveno na následovně.

Při použití obnovovacího disku pro Windows 8.1: [Enabled]

Při použití obnovovacího disku pro Windows 7: [Disabled]

5 Do jednotky DVD vložte obnovovací disk na obnovení systému.

6 Dotkněte se [Exit] a dvakrát se dotkněte [Save Values and Reboot].

Jakmile se zobrazí potvrzující hlášení, stiskněte tlačítko [Yes], poté stiskněte klávesu **Enter**.

Počítač se restartuje.

7 Dotkněte se horní levé části obrazovky, jakmile se zobrazí spouštěcí obrazovka [Panasonic].

Spustí se nástroj Setup Utility.

- Je-li vyžadováno heslo, zadejte heslo uživatele Supervisor.

Instalace softwaru

8 Dotkněte se [Exit] a v části [Boot Override] se dvakrát dotkněte jednotky DVD.

Počítač bude restartován.

9 Klepněte na [Reinstall Windows] a potom klikněte na [Next].

10 **Windows 8.1** Při zobrazení potvrzujícího hlášení klikněte na [YES].

11 Na obrazovce licenční smlouvy klikněte na [Yes, I agree to the provisions above and wish to continue!] a potom klikněte na [Next].

12 **Windows 7**

Klikněte na [Next].

Je-li volba zobrazena, vyberte nastavení a klikněte na [Next].

- [Reinstall with HDD recovery partition.]
Standardní způsob obnovení.
Můžete použít obnovení z oddílu pro obnovení.
- [Reinstall without HDD recovery partition.]
Zvětšení velikosti použitelného místa na pevném disku.
NEMŮŽETE použít obnovení z oddílu pro obnovení.
Je-li zvolena tato možnost, po provedení postupu obnovení již nemůžete vytvořit disk pro obnovení.

UPOZORNĚNÍ

- Pečlivě proveďte výběr výše uvedené položky, neboť operaci nelze změnit později.

13 Klikněte na [Next].

Je-li volba zobrazena, vyberte nastavení a klikněte na [Next].

- [Reinstall Windows to the System Disk to factory default.]
Vyberte tuto možnost, chcete-li nainstalovat Windows ve výchozím výrobním nastavení. Po instalaci můžete vytvořit nový oddíl. Informace o způsobu vytvoření nového oddílu naleznete v části "Změna struktury oddílů" (→ strana 10).
- [Reinstall to the OS related partitions.]²
Tuto možnost vyberte, je-li pevný disk již rozdělen do několika oddílů. Informace o způsobu vytvoření nového oddílu naleznete v části "Změna struktury oddílů" (→ strana 10).
Můžete zachovat strukturu oddílů.
² Tato možnost se nezobrazí, pokud je zvolena možnost [Reinstall without HDD recovery partition.], nebo pokud systém Windows nelze instalovat do oddílu pro obnovení a oblasti využívané systémem Windows.

14 Při zobrazení potvrzujícího hlášení klikněte na [YES].

15 **Windows 7**

Vyberte jazyk a typ systému (32bit nebo 64bit) a klikněte na [OK].

Při zobrazení potvrzujícího hlášení klikněte na [OK].

Chcete-li zrušit proces obnovování, klikněte na [CANCEL] a poté na značku , která se objeví v pravém horním rohu obrazovky.

Windows 8.1 / **Windows 7**

Instalace bude spuštěna podle pokynů na obrazovce. (Délka trvání je přibližně 30-45 minut.)

- Instalaci nepřerušujte, například vypínáním počítače.
V opačném případě by tato instalace mohla být ztracena v důsledku nespouštění systému Windows nebo porušení dat.

16 Po zobrazení okna ukončení vyjměte obnovovací disk a odeberte jednotku DVD a poté klikněte na [OK].

Postupujte podle pokynů na obrazovce.

U některých modelů to může trvat přibližně 40 minut.

17 Proveďte postup "První uvedení do provozu" od kroku 6 "Proveďte nastavení systému Windows" (→ strana 9).

POZNÁMKA

- **Windows 8.1** Datum a čas a časové pásmo nemusí být správné. Nastavte je správně.

18 Spust'íte program Setup Utility a proveďte potřebná nastavení.

19 Proveďte aktualizaci systému Windows.

20 **Windows 8.1** <Pouze u modelu podporujícího technologii TPM> Vymazat TPM (→ strana 15).

Odstraňování problémů (Základní přehled)





V případě výskytu problému proveďte dále uvedený postup. Pokročilý průvodce odstraňováním problémů je rovněž k dispozici v "Reference Manual". V případě softwarového problému postupujte podle softwarové příručky. Pokud problém trvá, obraťte se na technickou podporu společnosti Panasonic. Stav počítače můžete zkontrolovat také v programu PC Information Viewer (→  Reference Manual "Checking the Computer's Usage Status").

■ Spouštění



Počítač nespouští. Indikátor napájení nebo indikátor baterií nesvítí.	<ul style="list-style-type: none"> ● Připojte síťový adaptér. ● Vložte plně nabitou baterii. ● Vyjměte bateriový blok a síťový adaptér, poté je znovu připojte. ● Nerozsvítí-li se indikátor baterií, může být v činnosti ochranná funkce síťového adaptéru, i když je síťový adaptér a bateriový blok správně připojeny k počítači. Odpojte kabel střídavého napájení, počkejte tři minuty nebo déle a potom kabel znovu připojte. ● Je-li k USB zásuvce připojeno zařízení, odpojte je, nebo nastavte [USB Port] nebo [Legacy USB Support] na [Disabled] v nabídce [Advanced] v části Setup Utility. ● Je-li do slotu karty ExpressCard připojeno zařízení, odpojte je nebo nastavte [ExpressCard Slot] na [Disabled] v nabídce [Advanced] v části Setup Utility. ● Zkontrolujte nastavení [UEFI Boot] programu Setup Utility. [UEFI Boot] by mělo být nastaveno na Windows 8.1 [Enabled] / Windows 7 [Disabled].
Počítač je zapnutý, zobrazuje se však hlášení "Warming up the system".	<ul style="list-style-type: none"> ● Počítač se zahřívá před spuštěním. Počkejte, dokud nebude počítač spuštěn (maximálně 30 minut). Pokud se zobrazilo hlášení "Cannot warm up the system", počítač se nezahřál a nelze jej spustit. V takovémto případě počítač vypněte, ponechte jej v prostředí s teplotou 5 °C nebo vyšší po dobu cca 1 hodiny, poté jej znovu zapněte.
Počítač nelze zapnout. Počítač nelze probudit z režimu spánku. (Indikátor napájení bliká rychle bliká zeleně.)	<ul style="list-style-type: none"> ● Ponechejte počítač v prostředí s teplotou 5 °C nebo vyšší po dobu cca 1 hodiny, poté jej znovu zapněte.
Po přidání nebo výměně modulu RAM se zapne napájení, avšak na obrazovce se nic nezobrazí.	<ul style="list-style-type: none"> ● Vypněte počítač a odeberte modul RAM, poté si ověřte, zda modul RAM vyhovuje specifikaci. Vyhovuje-li modul RAM specifikaci, nainstalujte jej znovu.
Rozsvícení indikátoru napájení chvíli trvá.	<ul style="list-style-type: none"> ● Stisknete-li hlavní vypínač ihned po připojení bateriového bloku do počítače a když síťový adaptér není připojený, může trvat pět sekund, než se indikátor napájení rozsvítí a počítač se zapne. Je to způsobeno tím, že počítač kontroluje množství energie zbývající v baterii; nejedná se o závadu.
Zapomněli jste heslo.	<ul style="list-style-type: none"> ● Heslo uživatele Supervisor nebo heslo uživatele: obraťte se na centrum technické podpory společnosti Panasonic. ● Heslo správce: <ul style="list-style-type: none"> • Pokud máte disk pro resetování hesla, můžete zadat heslo správce. Vložte disk a zadejte libovolné nesprávné heslo, poté postupujte podle pokynů na obrazovce a zadejte nové heslo. • Pokud nemáte disk pro resetování hesla, proveďte novou instalaci (→ strana 15) a konfiguraci systému Windows a potom nastavte nové heslo.
Zobrazuje se "Remove disks or other media. Press any key to restart" nebo podobné hlášení.	<ul style="list-style-type: none"> ● V disketové jednotce je vložena disketa nebo je připojena paměť USB, která neobsahuje soubory potřebné ke spuštění systému. Vyjměte disketu a paměť USB, připojte externí klávesnici a potom stiskněte libovolnou klávesu. ● Je-li k USB zásuvce připojeno zařízení, odpojte je, nebo nastavte [USB Port] nebo [Legacy USB Support] na [Disabled] v nabídce [Advanced] v části Setup Utility. ● Je-li do slotu karty ExpressCard připojeno zařízení, odpojte je nebo nastavte [ExpressCard Slot] na [Disabled] v nabídce [Advanced] v části Setup Utility. ● <Pouze pro model se slotem pro kartu ExpressCard> Pokud problém trvá i po vyjmutí disku, nastal pravděpodobně problém s pevným diskem. obraťte se na centrum technické podpory společnosti Panasonic.
Příliš pomalý start a provoz systému Windows.	<ul style="list-style-type: none"> ● Spuštěním aplikace Setup Utility (→  Reference Manual "Setup Utility") obnovte výchozí nastavení programu Setup Utility (s výjimkou hesel). Spusťte program Setup Utility a proveďte potřebná nastavení znovu. (Pamatujte na to, že rychlost zpracování závisí na aplikačním softwaru, tento postup proto nemusí zvýšit rychlost systému Windows.) ● Pokud jste po zakoupení počítače nainstalovali rezidentní software, odstraňte jeho zavedení z paměti.

Odstraňování problémů (Základní přehled)

■ Spouštění

Chybné nastavení data a času	<ul style="list-style-type: none">● Proveďte správné nastavení.<ol style="list-style-type: none">① Otevřete ovládací panel. Windows 8.1 Rychle přetáhněte kurzor ze středu úvodní obrazovky směrem nahoru a poté se dotkněte volby [Ovládací panely] v části "Systém Windows". Windows 7 Dotkněte se  (Start) - [Ovládací panel].② Dotkněte se volby [Hodiny, jazyk a země či oblast] - [Datum a čas].● Pokud problém trvá, bude pravděpodobně nutné vyměnit vnitřní baterii hodin. Obratě se na centrum technické podpory společnosti Panasonic.● Během připojení počítače k místní síti (LAN) zkontrolujte datum a čas serveru.● Rok 2100 a pozdější roky nebudou tímto počítačem rozpoznány správně.
Zobrazuje se hlášení [Executing Battery Recalibration].	<ul style="list-style-type: none">● Před posledním ukončením Windows byla zrušena kalibrace baterie. Systém Windows lze spustit vypnutím počítače pomocí hlavního vypínače a poté zapnutím.
[Enter Password] se nezobrazuje při obnovení normálního provozu z režimu spánku / úsporného režimu.	<ul style="list-style-type: none">● Vyberte [Enabled] v [Password On Resume] v nabídce [Security] v části Setup Utility (→  <i>Reference Manual</i> "Setup Utility").● Lze použít heslo systému Windows místo hesla nastaveného v Setup Utility.<ol style="list-style-type: none">① Přidejte heslo. Windows 8.1<ol style="list-style-type: none">1. Zobrazte "Ovládací tlačítko" a dotkněte se  - [Změnit nastavení počítače] - [Účty].2. Dotkněte se [Možnosti přihlášení] a dotkněte se [Přidat] v části "Heslo". Windows 7<ol style="list-style-type: none">1. Dotkněte se  (Start) - [Ovládací panel].2. Dotkněte se volby [Uživatelské účty a zabezpečení rodiny] - [Přidat nebo odebrat uživatelské účty].② Nastavte následující. Windows 8.1<ol style="list-style-type: none">1. Otevřete Ovládací panely, dotkněte se volby [Systém a zabezpečení] - [Možnosti napájení] - [Po probuzení počítače požadovat heslo].2. Zaškrtněte pole pro volbu [Vyžadovat heslo]. Windows 7<ol style="list-style-type: none">1. Dotkněte se volby [Ovládací panely] - [Systém a zabezpečení] - [Možnosti napájení] - [Po probuzení počítače požadovat heslo] a zaškrtněte pole [Požadovat heslo].
Nelze obnovit normální provoz.	<ul style="list-style-type: none">● Pravděpodobně nastala chyba při automatickém uvedení počítače do režimu spánku či do úsporného režimu během aktivace spořiče obrazovky. V takovémto případě spořič obrazovky vypněte nebo změňte jeho nastavení.

■ Spouštění

<p>Jiné problémy při spouštění.</p>	<ul style="list-style-type: none"> ● Spuštěním aplikace Setup Utility (→  Reference Manual "Setup Utility") obnovte výchozí nastavení programu Setup Utility (s výjimkou hesel). Spustíte program Setup Utility a provedte potřebná nastavení znovu. ● Odpojte všechna periferní zařízení. ● Ujistěte se, zda nenastala chyba disku. <ol style="list-style-type: none"> ① Odpojte všechna periferní zařízení včetně externího displeje. ② Windows 8.1 Rychle přetáhněte kurzor ze středu úvodní obrazovky směrem nahoru a poté se dlouze dotkněte volby [Tento počítač] v části "Systém Windows". Windows 7 Dotkněte se  (Start) - [Počítač]. ③ Windows 8.1 Dlouze se dotkněte volby [Windows (C:)] a dotkněte se [Vlastnosti]. Windows 7 Dlouze se dotkněte volby [Místní disk (C:)] a dotkněte se [Vlastnosti]. ④ Windows 8.1 Dotkněte se [Nástroje] - [Zkontrolovat]. Windows 7 Dotkněte se [Nástroje] - [Zkontrolovat...]. <ul style="list-style-type: none"> • Běžný uživatel musí zadat heslo správce. ⑤ Postupujte podle pokynů na obrazovce. ● Windows 7 Připojte externí klávesnici k počítači, spusťte počítač v nouzovém režimu a prověřte podrobnosti chyby. Jakmile při startu zmizí zaváděcí obrazovka [Panasonic]^{*1}, stiskněte a podržte F8, dokud se nezobrazí nabídka Upřesnit možnosti systému Windows. Vyberte Nouzový režim a stiskněte klávesu Enter. <p>^{*1} Pokud je položka [Password on boot] nastavena na možnost [Enabled] nebo [Auto] v nabídce [Security] nástroje Setup Utility, po zmazení zaváděcí obrazovky [Panasonic] se zobrazí výzva [Enter Password]. Ihned po zadání hesla a stisknutí klávesy Enter stiskněte a podržte klávesu F8.</p>
-------------------------------------	--

■ Zadání hesla

<p>Nelze se přihlásit do systému Windows. (Zobrazí se hlášení "Uživatelské jméno nebo heslo nesprávné..")</p>	<ul style="list-style-type: none"> ● Uživatelské jméno (název účtu) obsahuje znak "@". <ul style="list-style-type: none"> - Existuje-li jiný název uživatelského účtu: Přihlaste se do systému Windows použitím jiného názvu uživatelského účtu a vymažte název účtu obsahující "@". Poté vytvořte nový název účtu. - Neexistuje-li jiný název účtu: Musíte přeinstalovat systém Windows (→ strana 15).
---	---

■ Vypínání počítače

<p>Systém Windows nelze ukončit.</p>	<ul style="list-style-type: none"> ● Vyjměte zařízení USB a kartu ExpressCard. ● Počkejte jednu až dvě minuty. Nejde o poruchu.
--------------------------------------	---

■ Zobrazení

<p>Chybí obraz.</p>	<ul style="list-style-type: none"> ● <Pouze pro model s portem VGA> Byl vybrán externí monitor. Změňte umístění výstupu zobrazení. ● <Pouze pro model s portem VGA> Pokud používáte externí monitor, provedte následující zkoušky, <ul style="list-style-type: none"> • Zkontrolujte správnost připojení kabelů. • Zapněte monitor. • Zkontrolujte nastavení externího monitoru. ● Obrazovka byla vypnuta pomocí funkce řízení napájení. Chcete-li obnovit normální provoz, dotkněte se dotekového panelu. ● Počítač byl uveden do režim spánku nebo do úsporného režimu pomocí funkce řízení napájení. Normální provoz obnovíte, stisknutím hlavního vypínače.
<p>Obrazovka je zatemněná.</p>	<ul style="list-style-type: none"> ● Pokud není připojen síťový adaptér, obrazovka je tmavší. Upravte jas pomocí panelu Dashboard for Panasonic PC. Spotřeba energie z baterií stoupá se zvýšením jasu. Jas lze nastavit samostatně pro připojení i odpojení síťového adaptéru.

Odstraňování problémů (Základní přehled)

■ Zobrazení

Chaotické zobrazení.	<ul style="list-style-type: none">● Zkuste obnovit správné zobrazení změnou počtu barev a rozlišení. Restartujte počítač.● Zkuste obnovit správné zobrazení připojením a odpojením externího monitoru. Restartujte počítač.● Obnovení z režimu spánku nebo úsporného režimu může ovlivnit obrazovku externího zobrazovacího zařízení. Restartujte počítač.
<Pouze pro model s portem VGA> Při současném zobrazení na dvou monitorech je jedna obrazovka chaotická.	<ul style="list-style-type: none">● Při používání rozšířené plochy použijte stejné barvy pro externí monitor, jako pro LCD obrazovku. Pokud problémy trvají, zkuste obrazovku vyměnit. ① Dlouze se dotkněte pracovní plochy a dotkněte se volby [Vlastnosti grafiky].● Současné zobrazení bude možné používat až po dokončení startu systému Windows (není k dispozici během používání programu Setup Utility, apod.).
<Pouze pro model s portem VGA> Externí monitor nevykazuje normální funkci.	<ul style="list-style-type: none">● Pokud externí monitor nepodporuje funkci úspory energie, nemusí vykazovat normální funkci při uvedení počítače do úsporného režimu. Vypněte externí monitor.



■ Dotekový panel

Nefunkční kurzor.	<ul style="list-style-type: none">● Pokud používáte externí myš, dbejte na její správné připojení.● Restartujte počítač pomocí externí klávesnice.● Pokud počítač nereaguje na příkazy z externí klávesnice, přečtete si uvedený postup pod heslem "Počítač nereaguje" (→ níže).
Nelze zadávat příkazy pomocí dotekového panelu.	<ul style="list-style-type: none">● Nastavte [Touchscreen Mode] na [Auto] nebo [Tablet Mode] v nabídce [Main] v části Setup Utility.
Dotávané pero se nedotýká správné pozice.	<ul style="list-style-type: none">● Proveďte kalibraci dotekového panelu. (→  Reference Manual "Screen Input Operation")

■ Elektronický dokument

Windows 7 Dokument formátu PDF se nezobrazí.	<ul style="list-style-type: none">● Instalace programu Acrobat Reader. ① Přihlaste se do systému Windows jako správce. ② Dotkněte se  (Start) a zadejte "c:\util\reader\Pinstall.bat" v části [Prohledat programy a soubory], poté stiskněte Enter. ③ Zaktualizujte program Adobe Reader na nejaktuálnější verzi. Jestliže je počítač připojen k Internetu, spusťte program Adobe Reader a dotkněte se [Help] - [Check for Updates...].
--	---

■ Ostatní problémy

Počítač nereaguje.	<ul style="list-style-type: none">● Stisknutím tlačítka  spusťte program Správce úloh a ukončete chod softwarové aplikace, která neodpovídá.● Vstupní obrazovka (například okno pro zadání hesla při spuštění) může být skrytá za jiným oknem. Procházejte jednotlivá okna stisknutím kombinace kláves Alt+Tab.● Vypněte počítač podržením hlavního vypínače alespoň na 4 sekundy, poté počítač zapněte opětovným stisknutím hlavního vypínače. Pokud aplikační program nevykazuje normální funkci, odinstalujte jej a znovu nainstalujte. Chcete-li program nainstalovat, proveďte následující postup, ① Otevřete ovládací panel. Windows 8.1 Rychle přetáhněte kurzor ze středu úvodní obrazovky směrem nahoru a poté se dotkněte volby [Ovládací panely] v části "Systém Windows". Windows 7 Dotkněte se  (Start) - [Ovládací panel]. ② Dotkněte se [Program] - [Odinstalovat program].
--------------------	---

LIMITED USE LICENSE AGREEMENT

THE SOFTWARE PROGRAM(S) (“PROGRAMS”) FURNISHED WITH THIS PANASONIC PRODUCT (“PRODUCT”) ARE LICENSED ONLY TO THE END-USER (“YOU”), AND MAY BE USED BY YOU ONLY IN ACCORDANCE WITH THE LICENSE TERMS DESCRIBED BELOW. YOUR USE OF THE PROGRAMS SHALL BE CONCLUSIVELY DEEMED TO CONSTITUTE YOUR ACCEPTANCE OF THE TERMS OF THIS LICENSE.

Panasonic Corporation has developed or otherwise obtained the Programs and hereby licenses their use to you. You assume sole responsibility for the selection of the Product (including the associated Programs) to achieve your intended results, and for the installation, use and results obtained therefrom.

LICENSE

- A. Panasonic Corporation hereby grants you a personal, non-transferable and non-exclusive right and license to use the Programs in accordance with the terms and conditions stated in this Agreement. You acknowledge that you are receiving only a LIMITED LICENSE TO USE the Programs and related documentation and that you shall obtain no title, ownership nor any other rights in or to the Programs and related documentation nor in or to the algorithms, concepts, designs and ideas represented by or incorporated in the Programs and related documentation, all of which title, ownership and rights shall remain with Panasonic Corporation or its suppliers.
- B. You may use the Programs only on the single Product which was accompanied by the Programs.
- C. You and your employees and agents are required to protect the confidentiality of the Programs. You may not distribute or otherwise make the Programs or related documentation available to any third party, by time-sharing or otherwise, without the prior written consent of Panasonic Corporation.
- D. You may not copy or reproduce, or permit to be copied or reproduced, the Programs or related documentation for any purpose, except that you may make one (1) copy of the Programs for backup purposes only in support of your use of the Programs on the single Product which was accompanied by the Programs. You shall not modify, or attempt to modify, the Programs.
- E. You may transfer the Programs and license them to another party only in connection with your transfer of the single Product which was accompanied by the Programs to such other party. At the time of such a transfer, you must also transfer all copies, whether in printed or machine readable form, of every Program, and the related documentation, to the same party or destroy any such copies not so transferred.
- F. You may not remove any copyright, trademark or other notice or product identification from the Programs and you must reproduce and include any such notice or product identification on any copy of any Program.

YOU MAY NOT REVERSE ASSEMBLE, REVERSE COMPILE, OR MECHANICALLY OR ELECTRONICALLY TRACE THE PROGRAMS, OR ANY COPY THEREOF, IN WHOLE OR IN PART.

YOU MAY NOT USE, COPY, MODIFY, ALTER, OR TRANSFER THE PROGRAMS OR ANY COPY THEREOF, IN WHOLE OR IN PART, EXCEPT AS EXPRESSLY PROVIDED IN THE LICENSE.

IF YOU TRANSFER POSSESSION OF ANY COPY OF ANY PROGRAM TO ANOTHER PARTY, EXCEPT AS PERMITTED IN PARAGRAPH E ABOVE, YOUR LICENSE IS AUTOMATICALLY TERMINATED.

TERM

This license is effective only for so long as you own or lease the Product, unless earlier terminated. You may terminate this license at any time by destroying, at your expense, the Programs and related documentation together with all copies thereof in any form. This license will also terminate effective immediately upon occurrence of the conditions thereof set forth elsewhere in this Agreement, or if you fail to comply with any term or condition contained herein. Upon any such termination, you agree to destroy, at your expense, the Programs and related documentation together with all copies thereof in any form.

YOU ACKNOWLEDGE THAT YOU HAVE READ THIS AGREEMENT, UNDERSTAND IT AND AGREE TO BE BOUND BY ITS TERMS AND CONDITIONS. YOU FURTHER AGREE THAT IT IS THE COMPLETE AND EXCLUSIVE STATEMENT OF THE AGREEMENT BETWEEN US, WHICH SUPERSEDES ANY PROPOSAL OR PRIOR AGREEMENT, ORAL OR WRITTEN, AND ANY OTHER COMMUNICATIONS BETWEEN US, RELATING TO THE SUBJECT MATTER OF THIS AGREEMENT.

LICENČNÍ UJEDNÁNÍ PRO OMEZENÉ POUŽITÍ

LICENCE NA SOFTWAREOVÝ PROGRAM(Y) (DÁLE JEN "PROGRAMY"), JIMIŽ JE VYBAVEN TENTO VÝROBEK SPOLEČNOSTI PANASONIC (DÁLE JEN "PRODUKT"), SE POSKYTUJE POUZE KONCOVÉMU UŽIVATELI ("VÁM"). TYTO PROGRAMY SMÍTE VYUŽÍVAT POUZE V SOULADU S LICENČNÍMI PODMÍNKAMI UVEDENÝMI NÍŽE. SKUTEČNOST, ŽE PROGRAMY ZAČNETE POUŽÍVAT, BUDE JEDNOZNAČNĚ CHÁPÁNA JAKO VÁŠ SOUHLAS S PODMÍNKAMI TOHOTO LICENČNÍHO UJEDNÁNÍ.

Společnost Panasonic Corporation programy vyvinula nebo je jinak získala a tímto vám poskytuje licenci na jejich používání. Za výběr výrobku (včetně souvisejících programů), který vám umožní dosažení sledovaných cílů, za instalaci, používání a získané výsledky nesete odpovědnost výhradně vy jako uživatel.

LICENCE

- A. Společnost Panasonic Corporation vám tímto poskytuje osobní, nepřenositelné a nevýlučné právo a licenci používat programy v souladu s podmínkami uvedenými v tomto ujednání. Berete tímto na vědomí, že je vám udělena pouze OMEZENÁ LICENCE K POUŽITÍ programů a související dokumentace, a že se vám tímto nevzniká žádný nárok, vlastnictví ani jiné právo na programy a související dokumentaci, včetně algoritmů, konceptů, plánů a myšlenek reprezentovaných programy a související dokumentací nebo do nich zahrnutých. Právní nárok, vlastnictví a práva zůstávají na straně společnosti Panasonic Corporation nebo jejich dodavatelů.
- B. Programy smíte používat pouze na jednom výrobku, se kterým byly dodány.
- C. Vy a vaši zaměstnanci a zástupci se zavazujete zachovávat o programech mlčenlivost. Společnost Panasonic Corporation vám neuděluje právo na šíření ani zpřístupňování programů a související dokumentace libovolné třetí straně prostřednictvím časového sdílení nebo jiným způsobem bez předchozího písemného povolení společnosti Panasonic Corporation.
- D. Programy a související dokumentaci není povoleno za žádným účelem kopírovat, reprodukovat ani umožnit jejich kopírování či reprodukování. Je vám však povoleno pořízení jedné (1) kopie programů jako zálohu pro účely podpory používání programů na jednom výrobku, se kterým byly programy dodány. Programy nesmíte upravovat ani se o jakoukoliv úpravu pokoušet.
- E. Programy a licenci na jejich používání můžete převést na další stranu pouze ve spojitosti s převodem výrobku, se kterým byly programy dodány, na takovou stranu. Při převodu se zavazujete převést také všechny kopie v tištěné nebo v elektronické podobě každého programu a související dokumentace na tutéž stranu, případně všechny kopie takto nepřevedené zničit.
- F. Z Programů nesmíte odstranit označení autorských práv, ochrannou známku ani jinou poznámku nebo označení výrobku. Libovolnou takovou poznámku nebo označení výrobku se zavazujete reprodukovat a umístit na každou kopii libovolného Programu.

ZPĚTNÁ ANALÝZA, ZPĚTNÁ KOMPILACE A MECHANICKÉ ČI ELEKTRONICKÉ TRASOVÁNÍ PROGRAMŮ NEBO JEJICH KOPIÍ, A TO V CELKU NEBO JAKÉKOLI JEJICH ČÁSTI, JE ZAKÁZÁNO.

PROGRAMY A ŽÁDNÉ JEJICH KOPIE NESMÍTE POUŽÍVAT, KOPÍROVAT, UPRAVOVAT, MĚNIT ANI PŘEVÁDĚT, A TO V CELKU NEBO JAKOUKOLI JEJICH ČÁST, KROMĚ PŘÍPADŮ VÝSLOVNĚ UVEDENÝCH V LICENČNÍM UJEDNÁNÍ.

PŘEVEDETE-LI VLASTNICTVÍ KOPIE LIBOVOLNÉHO PROGRAMU NA JINOU STRANU, S VÝJIMKOU PŘÍPADŮ POVOLENÝCH V ODSTAVCI E VÝŠE, JE VAŠE LICENCE AUTOMATICKY UKONČENA.

PLATNOST LICENCE

Licence platí pouze po dobu, po kterou produkt vlastníte nebo jej užíváte v nájmu, pokud licence neskončí dříve. Tuto licenci můžete kdykoliv ukončit, pokud na vlastní náklady programy a související dokumentaci zničíte společně se všemi kopiemi v libovolné formě. Licence bude s okamžitou platností ukončena také tehdy, pokud budou splněny podmínky uvedené v jiných bodech tohoto ujednání, nebo pokud nedodržíte jakoukoliv podmínku uvedenou v tomto dokumentu. Dojde-li k takovému ukončení licence, souhlasíte, že na vlastní náklady programy a související dokumentaci zničíte společně se všemi kopiemi v libovolné formě.

POTVRZUJETE TÍMTO, ŽE JSTE SI TOTO UJEDNÁNÍ PŘEČETLI, POROZUMĚLI MU A ZAVAZUJETE SE, ŽE SE BUDETE ŘÍDIT JEHO PODMÍNKAMI. DÁLE BERETE NA VĚDOMÍ, ŽE SE JEDNÁ O ÚPLNÉ A VÝLUČNÉ VYJÁDRĚNÍ UJEDNÁNÍ MEZI STRANAMI TOHOTO LICENČNÍHO UJEDNÁNÍ, KTERÉ NAHRAZUJE JAKÝKOLIV NÁVRH NEBO PŘEDCHOZÍ UJEDNÁNÍ PROVEDENÉ ÚSTNÍ ČI PÍSEMNOU FORMOU, JAKOŽ I LIBOVOLNOU JINOU KOMUNIKACÍ MEZI STRANAMI VZTAHUJÍCÍ SE K PŘEDMĚTU TOHOTO LICENČNÍHO UJEDNÁNÍ.

Technické údaje

Na této stránce jsou uvedeny technické údaje pro základní model. Číslo modelu se liší podle konfigurace jednotky.

- Ověření čísla modelu:
Zkontrolujte informace na spodní straně počítače nebo na obalu, ve kterém byl počítač dodán při zakoupení.
- Ověření rychlosti procesoru, velikosti paměti a pevného disku (HDD):
Spusťte nástroj Setup Utility (→  Reference Manual "Setup Utility") a vyberte nabídku [Information].
[Processor Speed]: rychlost procesoru, [Memory Size]: velikost paměti, [Hard Disk]: velikost pevného disku

■ Hlavní technické údaje

Č. modelu	Řada CF-D1GS	
Procesor / sekundární mezipaměť	Procesor Intel® Core™ i5-3340M (mezipaměť 3 MB ¹¹ , až 3,40 GHz s technologií Intel® Turbo Boost Technology)	
Čipová sada	Mobile Intel® 7 QM77 Express	
Ovladač videa	Intel® HD Graphics 4000 (zabudovaný CPU)	
Operační paměť ²	4 GB ¹¹ , DDR3L SDRAM (8 GB ¹¹ max.)	
Videopaměť ³	Windows 8.1 UMA 1 792 MB ¹¹ max. Windows 7 UMA <32bitový> 1 416 MB ¹¹ max., <64bitový> 1 696 MB ¹¹ max.	
Úložiště	Jednotka pevného disku: 500 GB ⁴ (sériové rozhraní ATA) Windows 8.1 Přibližně 15 GB ^{4,5} je vyhrazeno pro oddíl s nástroji na obnovení HDD. (Tento oddíl není určen pro uživatele.) Přibližně 1 GB ^{4,5} je vyhrazeno pro oddíl se systémovými nástroji. (Tento oddíl není určen pro uživatele.) Windows 7 Přibližně 50 GB ^{4,5} je vyhrazeno pro oddíl s nástroji pro obnovení. (Tento oddíl není určen pro uživatele.) Přibližně 300 MB ^{4,5} je vyhrazeno pro oddíl se systémovými nástroji. (Tento oddíl není určen pro uživatele.)	
Zobrazovací metoda	Typ 13,3 s dotykovým panelem (TFT) (1366 × 768 bodů) (16:9)	
Interní LCD displej	65 536 / 16 777 216 barev (800 × 600 bodů (Windows 7) / 1024 × 768 bodů / 1280 × 720 bodů / 1280 × 768 bodů / 1360 × 768 bodů / 1366 × 768 bodů) ⁶	
Externí monitor ⁷	65 536 / 16 777 216 barev (800 × 600 bodů (Windows 7) / 1024 × 768 bodů / 1280 × 768 bodů / 1366 × 768 bodů / 1600 × 1200 bodů / 1920 × 1080 bodů / 1920 × 1200 bodů)	
Dotekový panel	Odporový Kruhový polarizér	
Bezdrátová síť LAN	Intel® Centrino® Advanced - N 6235 (→ strana 26)	
Bluetooth ⁸	→ strana 26	
Bezdrátová síť WAN ⁹	Vybavený	
LAN	IEEE 802.3 10Base-T / IEEE 802.3u 100BASE-TX / IEEE 802.3ab 1000BASE-T (2. místní síť LAN ¹⁰ : IEEE 802.3 10BASE-T, IEEE 802.3u 100BASE-TX)	
Zvuk	Podpora přehrávání formátů WAVE a MIDI, podpora audio subsystému Intel® s vysokým rozlišením	
Čip zabezpečení	TPM (kompatibilita s protokolem TCG V1.2) ¹¹	
Sloty pro karty	Slot pro PC kartu ¹²	× 1, typ I nebo typ II, dovolená proudová zatížitelnost 3,3 V: 400 mA, 5 V: 400 mA
	Slot pro kartu ExpressCard	× 1, ExpressCard/34 nebo ExpressCard/54
	Slot pro paměťovou kartu SD ¹³	× 1
	Slot pro kontraktní kartu Smart Card ¹⁴	× 1
	Slot pro kartu SIM ⁹	× 1
Slot pro modul RAM	× 2, DDR3L SDRAM, 204 vývodů, 1,35 V, SO-DIMM, kompatibilní s modulem PC3L-10600	
Rozhraní	Porty USB 2.0 ¹⁵ × 2 nebo × 3 ¹⁶ / port USB 3.0 × 1 / sériový port (9kolíková zástrčka Dsub) ¹⁷ / port místní síť LAN (RJ-45) × 1 nebo × 2 ¹⁰ / port VGA (15kolíková zásuvka Mini DSub) ¹⁸ / zásuvka pro připojení mikrofону (minizásuvka, průměr 3,5) / zásuvka pro připojení sluchátek (minizásuvka, průměr 3,5, impedance 32 Ω, výstupní výkon 4 mW × 2, stereo) / konektor pro rozšiřující sběrnici (vyhrazená zásuvka s 100 vývodů) / robustní port USB ¹⁵⁻¹⁹	

Technické údaje

■ Hlavní technické údaje

Č. modelu	Řada CF-D1GS		
Ukazovací zařízení	Dotekový panel		
Tlačítko	Zabezpečení, aplikace × 3, funkce, A0		
Zadní fotoaparát ^{*20}	1280 × 720 bodů, 30 snímků/s (video) / 2592 × 1944 bodů (statických)		
Napájení	Síťový adaptér nebo bateriový blok		
Síťový adaptér ^{*21}	Vstup: 100 V až 240 V stř, 50 Hz/60 Hz, výstup: 15,6 V DC, 7,05 A		
Bateriový blok	Li-ion 10,8 V, typ. 6 200 mAh / min. 5 800 mAh		
Provozní doba ^{*22}	Cca 9,0 hodiny (režim normální teploty)		
	Cca 7,0 hodiny (režim vysoké teploty)		
Čas nabíjení ^{*23}	Cca 2,0 hodiny (režim normální teploty : ve vypnutém stavu)		
	Cca 2,5 hodiny (režim normální teploty : v zapnutém stavu)		
	Cca 3,5 hodiny (režim vysoké teploty)		
Příkon ^{*24}	Cca 45 W ^{*25} / Cca 100 W (maximální hodnoty při nabíjení v zapnutém stavu)		
Fyzické rozměry (Š × H × V) (bez ručního řemínku)	Cca 349 mm × 244 mm × 46 mm		
Hmotnost (s ručním řemínkem)	Cca 2,25 kg		
Prostředí	Provozní	Teplota	-10 °C až 50 °C (IEC60068-2-1, 2) ^{*26}
		Vlhkost	30 % až 80 % RH (bez kondenzace)
	Sklado- vací	Teplota	-20 °C až 60 °C
		Vlhkost	30 % až 90 % RH (bez kondenzace)

■ Software

Základní operační systém	Windows® 8.1 Pro 64-bit
Nainstalovaný operační systém ^{*27}	Windows 8.1 Windows® 8.1 Pro 64-bit Windows 7 <Pouze pro model s přechodem na nižší verzi Windows 7> Windows® 7 Professional 32-bit Service Pack 1 ^{*28} / Windows® 7 Professional 64-bit Service Pack 1 ^{*28}
Předinstalovaný software ^{*27}	Adobe Reader, PC Information Viewer, Intel® PROSet/Wireless Software, Battery Recalibration Utility, Infineon TPM Professional Package ^{*11*29} , Camera Utility ^{*20} , Camera Light Switch Utility ^{*20} , Dashboard for Panasonic PC, Display Rotation Tool, Tablet Button Manager, Manual Selector, Power Plan Extension Utility, Hand Writing Utility, Recovery Disc Creation Utility, Microsoft Office Trial ^{*30} Windows 8.1 Wireless Toolbox, Camera for Panasonic PC, Intel® PROSet/Wireless Software for Bluetooth Technology Windows 7 Wireless Switch Utility, Wireless Connection Disable Utility ^{*29} , Quick Boot Manager, Software Keyboard, Bluetooth Stack for Windows by TOSHIBA Aptio Setup Utility, Hard Disk Data Erase Utility ^{*31} , PC Diagnostic Utility

■ Bezdrátová síť LAN

Rychlosti přenosu dat	IEEE802.11a: 54/48/36/24/18/12/9/6 Mbps (automatické přepínání) ^{*32} IEEE802.11b: 11/5,5/2/1 Mbps (automatické přepínání) ^{*32} IEEE802.11g: 54/48/36/24/18/12/9/6 Mbps (automatické přepínání) ^{*32} IEEE802.11n ^{*33} : (HT20) GI ^{*34} = 400ns: 150/130/115/86/72/65/57/43/28/21/14/7 Mbps (automatické přepínání) ^{*32} GI ^{*34} = 800ns: 130/117/104/78/65/58/52/39/26/19/13/6 Mbps (automatické přepínání) ^{*32} (HT40) GI ^{*34} = 400ns: 300/270/240/180/150/135/120/90/60/45/30/15 Mbps (automatické přepínání) ^{*32} GI ^{*34} = 800ns: 270/243/216/162/135/121/108/81/54/40/27/13 Mbps (automatické přepínání) ^{*32}
Podporované standardy	IEEE802.11a / IEEE802.11b / IEEE802.11g / IEEE802.11n
Metoda vysílání	Systém OFDM, systém DSSS

■ Bluetooth

Verze Bluetooth	4.0 Klasický režim / režim nízké spotřeby
Metoda vysílání	Systém FHSS
Použité bezdrátové kanály	Kanály 1 až 79 / Kanály 0 až 39
Kmitočtová pásma	2,402 GHz - 2,480 GHz

- *1 1 MB = 1 048 576 bajtů / 1 GB = 1 073 741 824 bajtů
- *2 Výchozí tovární velikost paměti závisí na modelu.
Paměť lze fyzicky rozšířit na 8 GB, celková velikost využitelné paměti však bude v závislosti na skutečné konfiguraci systému menší.
- *3 Segment operační paměti bude přidělen automaticky v závislosti na provozním stavu počítače. Uživatel nemůže nastavit velikost videopaměti. Velikost videopaměti je přidělena v závislosti na operačním systému.
- *4 1 GB = 1 000 000 000 bajtů. Váš operační systém nebo některý aplikační software může hlásit menší hodnotu GB.
- *5 Pro model MUI OS.
16 777 216 barev obrazovky je dosaženo pomocí funkce rozptylu.
- *7 U některých externích připojených obrazovek nemusí být zobrazení k dispozici.
- *8 Nelze zaručit provoz všech periferních zařízení kompatibilních s Bluetooth.
- *9 Pouze pro model s bezdrátovým rozhraním WAN. Specifikace se liší v závislosti na modelu.
- *10 Pouze pro model s 2. místní sítí LAN.
- *11 Pouze u modelu podporujícího technologii TPM. Chcete-li získat informace o TPM **Windows 8.1** na úvodní obrazovce, dotkněte se dlaždice [Manual Selector] a vyberte "Installation Manual for Trusted Platform Module (TPM)" / **Windows 7** Dvakrát se dotkněte volby [Manual Selector] na ploše a vyberte "Installation Manual for Trusted Platform Module (TPM)".
- *12 Pouze pro model se slotem pro kartu PC.
- *13 Tento slot není kompatibilní s vysokorychlostním modulem. Provoz byl testován a potvrzen s použitím paměťových karet Panasonic SD/SDHC/SDXC o kapacitě maximálně 64 GB. Provoz s jiným médiem SD není zaručen.
- *14 Pouze pro model se slotem pro kartu Smart Card.
- *15 Nelze zaručit provoz všech periferních zařízení kompatibilních s rozhraním USB.
- *16 Pouze pro model se 4. portem USB (USB 2.0).
- *17 Pouze pro model se sériovým portem.
- *18 Pouze pro model s portem VGA.
- *19 Pouze pro model s robustním portem USB2.0.
- *20 Pouze pro model se zadním fotoaparátem.
V závislosti na specifikacích softwaru může dojít k následujícím případům. V takových případech vyberte menší rozlišení.
- Nelze vybrat velké rozlišení.
 - Při výběru velkého rozlišení došlo k chybě.
- *21 <Pouze pro Severní Ameriku>
Síťový adaptér není kompatibilní s rozvody střídavého napětí 240 V. K tomuto počítači je dodáván síťový kabel pro napětí 125 V stř.
20-M-1
- *22 Měřeno při jasů LCD obrazovky: 60 cd/m²
Tento údaj se mění v závislosti na podmínkách využití nebo v závislosti na připojení volitelného zařízení.
- *23 Tento údaj se mění v závislosti na podmínkách využití, rychlosti procesoru, apod.
- *24 Cca 0,5 W v případě plného nabití (nebo nenabití) bateriového bloku a vypnutí počítače.
<Při používání napětí 115 V AC>
Síťový adaptér odebírá určitý výkon i tehdy, není-li připojen k počítači (max. 0,2 W) a je zapojen v síťové zásuvce.
<Při používání napětí 240 V AC>
Síťový adaptér odebírá určitý výkon i tehdy, není-li připojen k počítači (max. 0,3 W) a je zapojen v síťové zásuvce.
- *25 Jmenovitý příkon. ^{23-Cz-1}
- *26 Nevystavujte pokožku tomuto produktu při používání v horkém nebo chladném prostředí. (→ "Bezpečnostní upozornění / Informace o vyhláškách")
Při používání v horkém nebo chladném prostředí nemusí některé periferie a bateriový blok fungovat správně. Zkontrolujte provozní prostředí periférií.
Při dlouhodobém používání v horkém prostředí dojde ke zkrácení životnosti produktu. Nepoužívejte v těchto typech prostředí.
Při používání v prostředí s nízkou teplotou se může zpomalit spouštění nebo se může zkrátit provozní doba baterie.
Počítač spotřebovává energii, když se pevný disk zahřívá během spouštění. Používáte-li napájení z baterie a stav energie je nízký, počítač se nemusí spustit.
- *27 Činnosti tohoto počítače nejsou zaručeny s výjimkou předinstalovaného OS a OS nainstalovaného použitím obnovy pevného disku a obnovovacího disku.
- *28 V tomto systému je předinstalovaný software Windows® 7 Professional a systém má rovněž licenci pro Windows 8.1 Pro. Současně můžete použít pouze jednu verzi softwaru Windows. Přepínání mezi verzemi bude vyžadovat odinstalování jedné verze a nainstalování druhé verze.
- *29 Nutné nainstalovat před použitím.
- *30 Chcete-li tento software dále používat po uplynutí zkušebního období, zakupte si licenci podle pokynů na obrazovce.
- *31 Vytvořte obnovovací disk. **Windows 7** Alternativně provedte obnovu pevného disku.
- *32 Tyto rychlosti jsou stanoveny normami IEEE802.11a+b+g+n. Skutečné rychlosti mohou být odlišné.
- *33 K dispozici při nastavení "WPA-PSK", "WPA2-PSK" nebo "none".
- *34 K dispozici pouze, když je HT40 aktivováno počítačem a když přidružený přístupový bod podporuje HT40.

Panasonic Corporation
Osaka, Japan

Panasonic System Communications Company of North America
Two Riverfront Plaza, Newark NJ 07102

Panasonic Canada Inc.
5770 Ambler Drive Mississauga, Ontario L4W 2T3

Jméno a adresa dovozce podle právních EU předpisů
Panasonic System Communications Company Europe, Panasonic Marketing Europe GmbH
Hagenauer Straße 43
65203 Wiesbaden
Germany

55-Cz-1

Web Site : <http://panasonic.net/>

パナソニック株式会社 IT プロダクツ事業部
〒 570-0021 大阪府守口市八雲東町一丁目 10 番 12 号

© Panasonic Corporation 2014

PS0114-0
P-2013-0879_CZ