

操作指示

個人電腦

型號 **CF-D1G** 系列

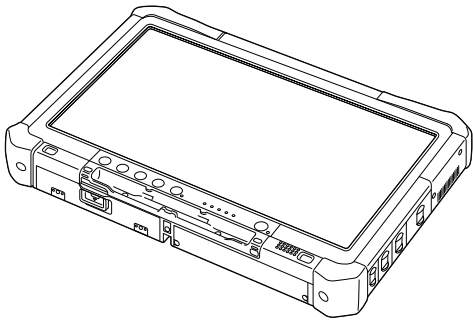

目錄

開始使用

簡介	2
部件說明	3
第一次操作.....	6
開啓 / 關閉電源.....	10

開始使用

實用資訊

處理和維護	11
安裝軟體	13

實用資訊

故障排除

故障排除（基本）.....	17
---------------	----

故障排除

附錄

軟體授權合約（有限使用授權合約）.....	20
規格	21

附錄

簡介

感謝您購買本 Panasonic 產品，欲確保最佳的使用性能與安全性，請詳讀以下說明。

在本手冊中的名稱說明如下。

Windows 8.1 代表 Windows® 8.1 作業系統。

Windows 7 代表 Windows® 7 作業系統。

■ 本操作指示中的用語和圖示

注意事項 ：	可能導致輕微或中度受傷的狀況。
注意 ：	實用和有益的資訊。
Windows 8.1 顯示「Charm」：	將游標對齊畫面右上 (或右下) 角，即可顯示 Charm 功能表。 或者，可由右側邊緣向畫面中央撥動。
 -  ：	觸碰  (Settings)，然後觸碰  (Power)。
Windows 7  (Start) - [All Programs]：	觸碰  (Start)，然後觸碰 [All Programs]。在某些情況下，您可能需觸碰兩下。
 ：	使用說明書或 Reference Manual 中的頁面。
 ：	參閱螢幕顯示的電子手冊。
Enter ：	按下 [Enter] 鍵：
Ctrl + C ：	按住 [Ctrl] 鍵，再按下 [C] 鍵。
• 視使用的鍵盤而定，顯示的按鍵可能與本手冊不同。(例如顯示「Delete」而非「Del」)	

- 為協助您瞭解，部分圖示已加以簡化，因此可能與實際裝置看起來不同。
- 如果未以系統管理員身分登入即無法使用部分功能，或顯示某些畫面。
- 如需選購產品最新資訊，請參閱型錄。
- 以下為這些說明所採用的名稱及名詞簡稱。
 - 「Windows® 8.1 Pro 64- 位元」稱為「Windows」或「Windows 8.1」
 - 「Windows® 7 Professional 32-bit Service Pack 1」與「Windows® 7 Professional 64-bit Service Pack 1」簡稱「Windows」或「Windows 7」。
 - 包括 DVD-ROM 與 CD-ROM 的圓形媒體簡稱「光碟」。
 - DVD 多媒體光碟機稱為「DVD 光碟機」
 - 「多語系使用者介面」稱為「MUI」

■ 免責聲明

電腦規格及手冊如有變更，恕不另行通知。因電腦與手冊錯誤、疏漏或不一致而直接或間接導致的損壞，Panasonic Corporation 概不負責。

■ 商標

Microsoft®、Windows® 及 Windows 標誌皆為 Microsoft Corporation 在美國及 / 或其他國家的註冊商標。
Intel、Core、Centrino 及 PROSet 為 Intel Corporation 之註冊商標或商標。

SDXC 標誌為 SD-3C, LLC 的商標。



Adobe、Adobe 標誌及 Adobe Reader 為 Adobe Systems Incorporated 在美國及 / 或其他國家內之註冊商標或商標。
Bluetooth® 為 Bluetooth SIG, Inc., U.S.A. 的註冊商標，並授權 Panasonic Corporation 使用。
本手冊內出現的產品、品牌等名稱為其各自所屬公司之商標或註冊商標。

■ 電子手冊

如需有關電腦的詳細資訊，您可參閱電子手冊。

● Reference Manual

Reference Manual 包含實用資訊，可協助您充分利用電腦的效能。

● Important Battery Tips

Important Battery Tips 提供電池資訊，以便您在最佳狀態下使用電池，以獲得更長的操作時間。

若要存取電子手冊，請依照以下步驟操作。

Windows 8.1

在 Start 畫面觸碰 [Manual Selector] 磚，然後選擇電子手冊。

Windows 7

觸碰兩下桌面畫面上的 [Manual Selector]，然後選擇電子手冊。

部件說明

正面

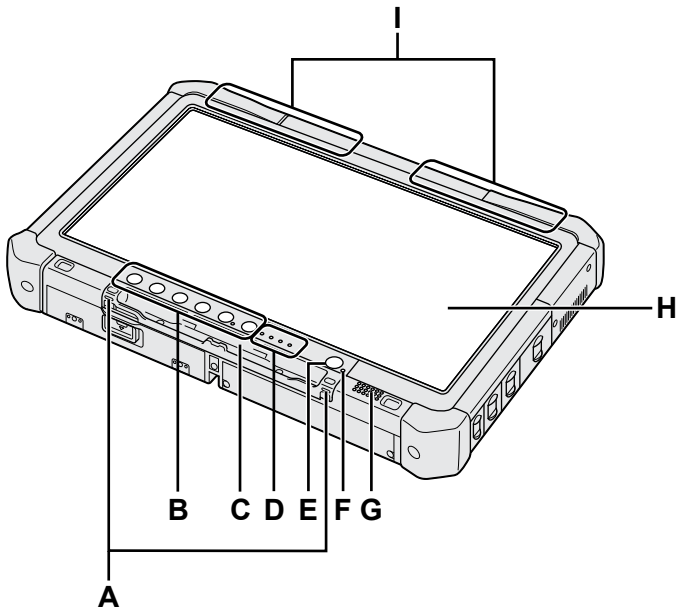

- A: 繫繩固定環**
部分機型未有繫繩固定環。
- B: 平板電腦按鈕**
→ [Reference Manual "Tablet Buttons"](#)
- C: 觸控筆座**
- D: LED 指示燈**
🔋 電池狀態
→ [Reference Manual "Battery Power"](#)
📶 無線就緒
無線 LAN、藍牙及/或無線 WAN 已連線並就緒時，此指示燈便亮起。此指示燈不一定表示無線連線的開/關狀態。
→ [Reference Manual "Wireless LAN", "Bluetooth", "Wireless WAN", "Disabling/Enabling Wireless Communication"](#)
💿 磁碟狀態
📄 SD 記憶卡指示燈
(閃爍：存取中)
→ [Reference Manual "SD Memory Card"](#)
- E: 電源開關**
- F: 電源狀態**
(關閉：關機/休眠、綠燈：開機、綠燈閃爍：睡眠、快速閃爍綠燈：因低溫而無法開機或繼續運作。)
- G: 喇叭**
→ [Reference Manual "Dashboard for Panasonic PC"](#)
- H: LCD**
→ [Reference Manual "Screen Input Operation"](#)

底部與背面

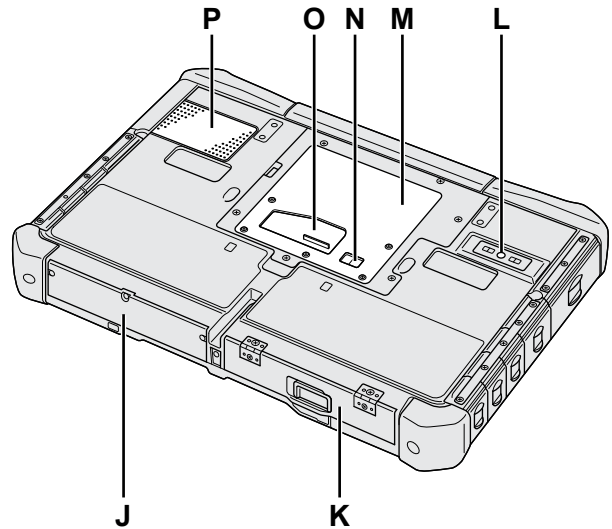

- I: 藍牙天線**
< 僅適用於內含藍牙的機型 >
→ [Reference Manual "Bluetooth"](#)
無線 WAN 天線
< 僅適用於內含無線 WAN 的機型 >
→ [Reference Manual "Wireless WAN"](#)
無線 LAN 天線
< 僅適用於內含無線 LAN 的機型 >
→ [Reference Manual "Wireless LAN"](#)
- J: 硬碟**
- K: 電池組**
→ [Reference Manual "Battery Power"](#)
- L: 後置攝影機**
< 僅適用於有後置攝影機的機型 >
→ [Reference Manual "Camera"](#)
- M: RAM 模組插槽**
→ [Reference Manual "RAM Module"](#)
- N: 外部天線接頭**
- O: 擴充匯流排接頭**
→ [Reference Manual "Cradle"](#)
- P: 通風孔 (進氣)**

部件說明

右側

下圖中的零件 (F) 皆為選購品。

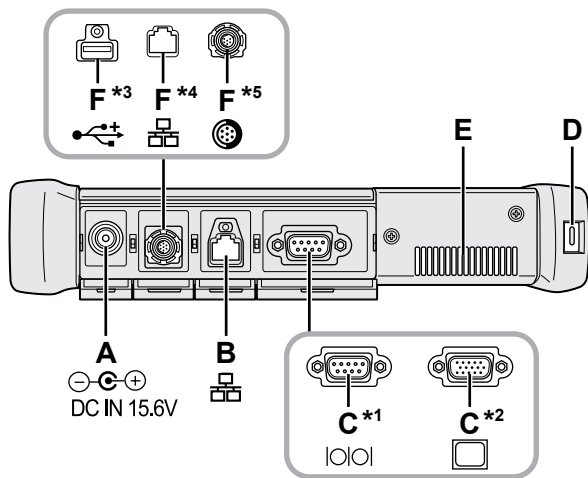

- A: DC-IN 端子**
- B: LAN 連接埠**
→ [Reference Manual "LAN"](#)
- C: 序列連接埠¹ / VGA 連接埠²**
¹< 僅適用於內含序列連接埠的機型 >
²< 僅適用於有 VGA 連接埠的機型 >
→ [Reference Manual "External Display"](#)
- D: 安全鎖**
可連接 Kensington 纜線。
如須更進一步的資訊，請參閱纜線隨附的手冊。
- E: 通風孔 (排氣)**
- F: 第 4 組 USB (USB2.0) 連接埠³ / 第 2 組 LAN 連接埠⁴ / 強固型 USB2.0 連接埠⁵**
³< 僅適用於內含第 4 組 USB (USB2.0) 連接埠的機型 >
→ [Reference Manual "USB Devices"](#)
⁴< 僅適用於內含第 2 組 LAN 連接埠的機型 >
→ [Reference Manual "LAN"](#)
⁵< 僅適用於內含強固型 USB2.0 連接埠的機型 >
→ [Reference Manual "USB Devices"](#)
- G: 無線開關**
→ [Reference Manual "Disabling / Enabling Wireless Communication"](#)
- H: ExpressCard 插槽**
→ [Reference Manual "PC Card / ExpressCard"](#)
- I: SD 記憶卡插槽**
務必將 SD 記憶卡遠離嬰兒及幼童。
→ [Reference Manual "SD Memory Card"](#)

左側

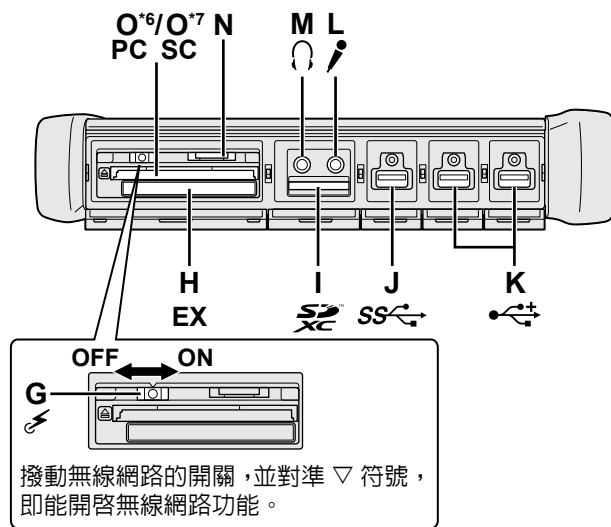

- J: USB3.0 連接埠**
→ [Reference Manual "USB Devices"](#)
- K: USB2.0 連接埠**
→ [Reference Manual "USB Devices"](#)
- L: 麥克風端子**
可使用電容式麥克風。若使用其他類型麥克風可能無法輸出聲音，或因此導致故障發生。
- M: 耳機端子**
您可連接耳機或擴大機喇叭。
連接上述裝置時，內部喇叭便無法發出聲音。
- N: SIM 卡插槽**
< 僅適用於內含無線 WAN 的機型 >
將 SIM 卡插入 SIM 卡插槽，插入時，接點面應朝下，切角朝向前方。
→ [Reference Manual "Wireless WAN"](#)

注意事項

- 插槽可接受 SIM 卡 (15 mm x 25 mm)。

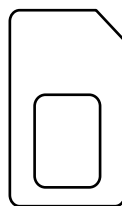

- O: PC 卡插槽⁶ / 智慧卡插槽⁷**
⁶< 僅適用於內含 PC 卡插槽的機型 >
→ [Reference Manual "PC Card / ExpressCard"](#)
⁷< 僅適用於內含智慧卡插槽的機型 >
→ [Reference Manual "Smart Card"](#)

- 本電腦內含的磁鐵與磁性產品，位於右圖中圈起的位置。請避免讓金屬物體或磁性媒體接觸這些區域。

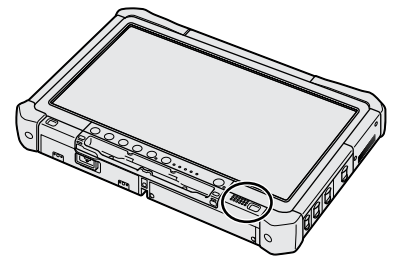

■ 將手寫筆繫在電腦上 < 僅適用於內含吊帶的機型 >

繫繩可防止數位手寫筆 (隨附) 意外掉落。

使用繫繩將手寫筆繫於電腦上，以免遺失手寫筆。小孔 (A) 可用於繫住手寫筆。

- ① 將一圈穿過小孔。
- ② 將繫繩的第二圈穿過第一個小孔。
- ③ 將第二圈穿過小孔 (A)。
- ④ 將手寫筆穿過第二圈。

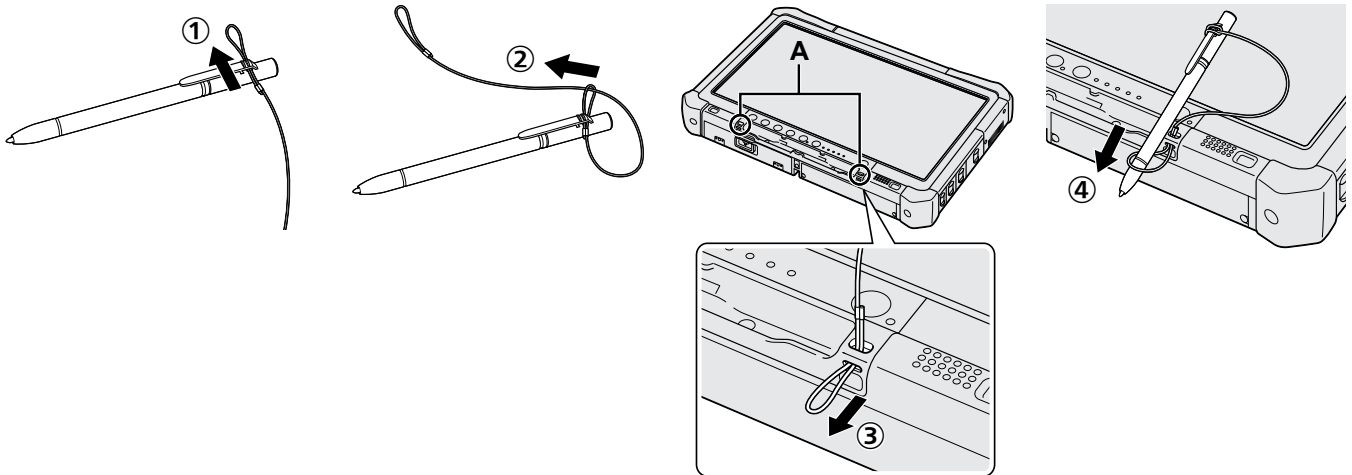

第一次操作

■ 準備工作

- ① 檢查並確認隨附的配件。
如未能發現所述配件，請洽詢 Panasonic 技術支援。

• AC 變壓器 1

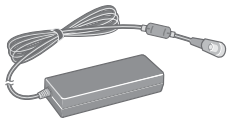

型號：CF-AA5713A

• AC 電源線 1

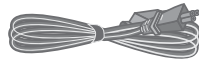

• 電池組 1

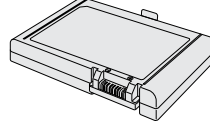

型號：CF-VZSU73U/CF-VZSU73SP

• 軟布 1



• 手寫筆 1

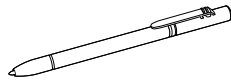

• 繫繩 1

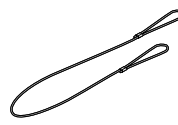

部分機型可能隨附與上圖不同的手寫筆。部分機型可能未隨附吊帶，或隨附與上圖不同的吊帶。

(→ Reference Manual “Screen Input Operation”)

- 安全注意事項 / 法規資訊 1
• 視機型而定，將提供以下項目。
操作指示 (光碟) 1

- ② 請在拆開電腦包裝封條前閱讀軟體授權合約 (有限使用授權合約) (→ 第 20 頁)。

■ 裝入電池組

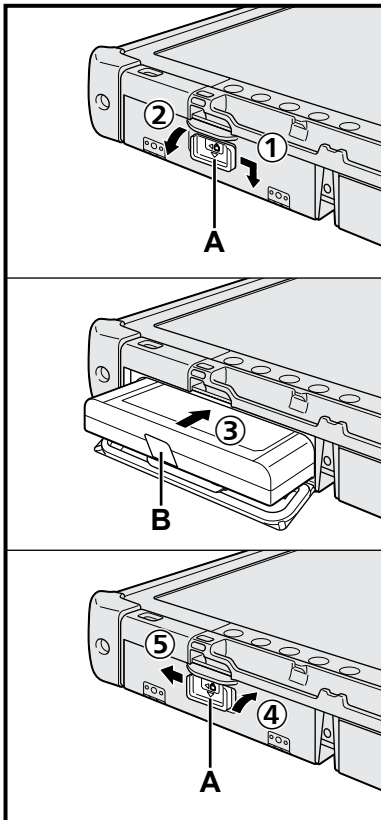

- ① 依箭頭方向推卡鎖 (A)。
- ② 打開外蓋。
- ③ 裝入電池組，直至電池組確實插入端子。
- ④ 蓋上外蓋，直至卡入定位。
- ⑤ 依箭頭方向推卡鎖 (A)。

■ 取出電池組

於上述步驟 ③ 中，拉起電池組的固定片 (B)。

注意事項

- 請確定卡鎖確實鎖住，否則電池組可能會在攜帶電腦時掉落。

注意

- 請注意：即使電腦已關機，電腦仍會耗電。如果電池組完全充滿電，電池將在以下期間內放完電：
 - 關機時：約 9 星期
 - 睡眠：約 4 天
 - 休眠狀態：約 8 天
- 電腦未連接 DC 插頭時，請自牆上的 AC 電源插座拔下 AC 電源線；只要將 AC 變壓器插入電源插座就會產生耗電。

1 裝入電池組 (→ 第 6 頁)。

- 請勿碰觸電池組與電腦的端子，以免端子髒汙或損壞，並導致電池組與電腦故障。
- 請確定使用時已關好外蓋。

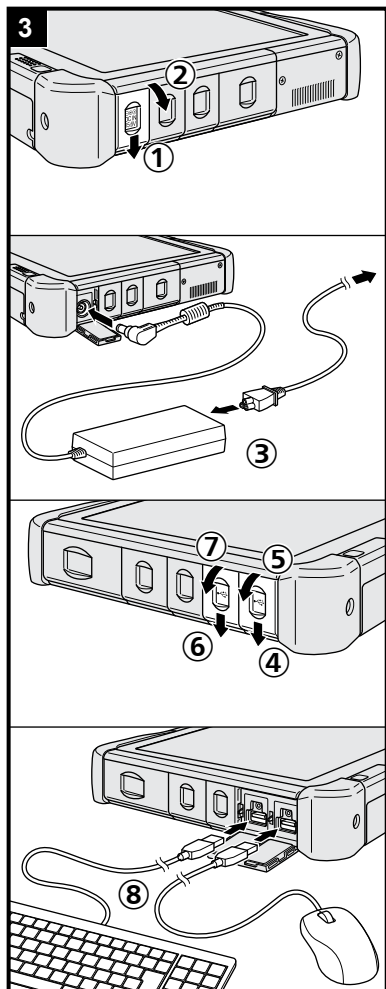
2 將手寫筆繫在電腦上 (→ 第 5 頁)。**3 將電腦接至電源插座，並將外接鍵盤與滑鼠接上 USB 連接埠。**

- ① 依箭頭方向推卡鎖。
- ② 打開外蓋。
- ③ 連接 AC 變壓器。
電池將開始自動充電。
- ④ 依箭頭方向，推動三個 USB 埠其中一個的卡榫。
- ⑤ 打開外蓋。
- ⑥ 依箭頭方向推動卡榫。
- ⑦ 打開外蓋。
- ⑧ 將外接鍵盤和滑鼠接至 USB 埠。

注意事項

- 在第一次操作程序完成前，請勿拔下 AC 變壓器或開啓無線開關。
- 第一次使用電腦時，除電池組、AC 變壓器、外部鍵盤和滑鼠外請勿連接任何周邊裝置 (包括有線 LAN 纜線)。
- **處理 AC 變壓器**
 - 打雷時可能產生如瞬間掉壓等問題。由於此會對電腦造成不良影響，因此強烈建議使用 UPS (不中斷電源) 設備，除非電腦僅單獨使用電池組運作。

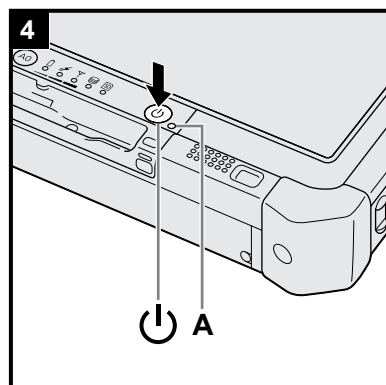
**4 開啓電腦。**

- ① 確認已關閉無線網路開關 (→ 第 4 頁)。
- ② 按住電源開關 ，直至電源指示燈 (A) 亮起。

注意事項

- 請勿重複按下電源開關。
- 若按住電源開關 4 秒以上，將會強迫電腦關機。
- 必須在完成第一次操作後，才可變更 Setup Utility 的預設設定。

Windows 7

5 選擇語言及作業系統 (32 位元或 64 位元)。

注意事項

- 請謹慎選擇語言，因為之後將無法變更語言。若設錯語言，必須重新安裝 Windows。

注意

- 可使用平板電腦按鈕進行操作。依螢幕上顯示的指示內容進行操作。

- ① 選擇語言及作業系統 (32bit 或 64bit)，然後按一下 [OK]。按一下確認畫面上的 [OK]，將開始進行語言設定。您可按一下 [Cancel]，回到「Select Language」畫面。將在約 15 分鐘內完成語言及作業系統設定。
- ② 顯示結束畫面時，請按一下 [OK] 關閉電腦。

6 設定 Windows。

Windows 8.1

選擇語言後觸碰 [Next]。

Windows 7

開啓電腦電源。

請遵循螢幕指示。

- 電腦會重新啓動數次。請勿觸碰觸控螢幕、外部鍵盤或外部滑鼠，並等待至光碟指示燈  熄滅。
- 電腦開機後螢幕仍會呈現黑色畫面或不改變一段時間，但此並非故障，請稍待 Windows 設定畫面出現。
- 設定 Windows 時，請使用觸控螢幕、外接鍵盤或滑鼠，按一下移動游標，並按一下項目。
- Windows 設定將耗費約 20 分鐘。請至下一步驟，確認顯示器的各訊息。
- 您可在完成 Windows 設定後設定無線網路。
 - **Windows 8.1** 若顯示「Get online」，請選擇「Skip this step」。
 - **Windows 7** 「Join a wireless network」畫面可能不會出現。
- **Windows 8.1** 確認時區、日期與時間。

注意事項

- 等待光碟指示燈  熄滅。
- 您可在 Windows 設定之後變更使用者名稱、密碼、影像及安全性設定。
- 使用標準的字元作為電腦名稱：數字 0 至 9、A 至 Z 的大寫與小寫字母，以及連字號 (-) 字元。若出現「The computer name is not valid」錯誤訊息，請檢查是否輸入上述字元以外的字元。若仍顯示錯誤訊息，請將按鍵輸入模式設為英語 (「EN」)，然後輸入字元。
- 請勿使用以下文字作為使用者名稱：CON、PRN、AUX、CLOCK\$、NUL、COM1 至 COM9、LPT1 至 LPT9、@、&、空格。特別是若您建立包含「@」標記的使用者名稱 (帳戶名稱) 後，即使未設定密碼，進入畫面時也會要求您輸入密碼。若您嘗試不輸入密碼進入系統，將顯示「The user name or password is incorrect。」且您無法 **Windows 8.1** 登入 / **Windows 7** 登入 Windows (→ 第 18 頁)。
- 首位登入使用者的桌布已在「6 設定 Windows」中設定。於陽光下使用本電腦時，將桌布變更為白色桌布，螢幕會變得清楚易讀。
 - ① 長觸桌面，然後觸碰 [Personalize] - [Desktop Background]。
 - ② 選擇 [Picture Location] 的 [Solid Colors]。
 - ③ 選擇白色桌布，然後觸碰 [Save changes]。

7 建立修復光碟。

您可利用修復光碟來安裝作業系統，並還原回原廠預設環境，例如假使 HDD 的修復磁碟分割受損時。建議在開始使用電腦之前先建立修復光碟。

有關建立光碟的資訊，請參閱 →  Reference Manual “Recovery Disc Creation Utility”。

注意

● **PC Information Viewer**

本電腦會定期記錄硬碟等管理資訊。每筆記錄的最大資料量為 1024 位元組。此資訊僅在硬碟效能萬一衰退時用於估算原因。這些資訊絕不會透過網路對外傳送或作為任何目的之用，僅會作為上述目的使用。若要停用此功能，請在 PC Information Viewer 的 [Hard Disk Status] 中為 [Disable the automatic save function for management information history] 新增核取標記，然後觸碰 [OK]。然後遵循螢幕指示。
(→  Reference Manual “Checking the Computer’s Usage Status”)

● **Windows 8.1**

在預設設定中，韓文的捷徑圖示位於桌面畫面上。如果沒有必要，可逕行刪除。

● **Windows 7**

若刪除修復磁碟分割，您無法建立 Recovery Disc。

■ **使用無線功能之前**

① 將無線開關滑至 ON。

● **Windows 8.1**

② 顯示「Charm」，然後觸碰  - [Change PC Settings] - [Network] - [Airplane mode]。
將 [Airplane mode] 設為 [Off]，然後：
[Wi-Fi] 設為 [On] (適用於無線 LAN)。
[Mobile broadband] 設為 [On] (適用於無線 WAN)。
[GPS] 設為 [On] (適用於無線 WAN)。
[Bluetooth] 設為 [On] (適用於 Bluetooth)。

■ **變更分割區結構**

您可縮減部分現有磁碟分割以建立未配置的磁碟空間，並從中建立全新的磁碟分割。在預設設定中，您可使用單一磁碟分割。

① **Windows 8.1**

1. 由開始畫面中間向上方滑動，然後長觸「Windows System」下的 [This PC]。
2. 觸碰應用程式列上的 [Manage]。

● **Windows 7**

按一下  (Start)，在 [Computer] 按一下右鍵，然後按一下 [Manage]。

- 標準使用者需輸入管理員密碼。

- ② 觸碰 [Disk Management]。
- ③ 長觸 Windows 磁碟分割 (預設設定中為「c」磁碟)，然後觸碰 [Shrink Volume]。
 - 磁碟分割大小視電腦規格而定。
- ④ 在 [Enter the amount of space to shrink in MB] 中輸入大小，然後按一下 [Shrink]。
 - 您無法輸入比顯示大小更大的數字。
 - 若要在安裝的作業系統中選擇 [Reinstall to the OS related partitions.] (→ 第 14 頁)，[Total size after shrink in MB] 的設定必須為 70 GB 以上。
- ⑤ 長觸 [Unallocated] (在步驟 ④ 中縮減的空間)，然後觸碰 [New Simple Volume]。
- ⑥ 依畫面指示完成設定，然後觸碰 [Finish]。
等待格式化完成。

注意

- 您可使用尚未配置的磁碟空間或新建立的尚未配置空間，建立其他的分割區。
- 若要刪除磁碟分割，請長觸該磁碟分割，然後在步驟 ③ 中觸碰 [Delete Volume]。



■ **Windows 8.1 選擇語言**

若要在第一次操作時選擇您未選擇過的語言，請依以下步驟執行。

- ① 由開始畫面中間向上方滑動，然後觸碰「Windows System」下的 [Control Panel]。
- ② 觸碰 [Clock, Language, and Region] - [Language] - [Add a language]。
- ③ 選擇語言，然後觸碰 [Add]。
視地區而定，可選擇兩種以上的語言。觸碰 [Open] 並選擇所需的語言，然後觸碰 [Add]。
- ④ 觸碰 [Options] 選取要使用的語言。
- ⑤ 觸碰 [Make this the primary language]。
- ⑥ 觸碰 [Log off now]。
- ⑦ 登入 Windows。

開啓 / 關閉電源

開啓電源

按住電源開關  (→ 第 3 頁) 直到電源指示燈  (→ 第 3 頁) 亮起。

注意

- 請勿反覆按下電源開關。
- 若您按住電源開關約四秒以上，電腦將強制關機。
- 一旦您關閉電腦，在重新開啓電腦前，請稍候十秒以上。
- 在硬碟指示燈  關閉前，請勿執行下列操作。
 - 連接或中斷連接 AC 變壓器
 - 按下電源開關
 - 觸碰平板電腦按鈕、畫面或外部滑鼠
 - 開啓 / 關閉無線開關

關閉電源

① 電腦關機。

Windows 8.1

1. 顯示「Charm」，然後觸碰 。
2. 觸碰 [Power] - [Shut down]。

Windows 7

觸碰  (Start) - [Shut down]。

注意

- **Windows 8.1**
若要徹底關閉電腦電源，請執行下列操作。
 - ① 顯示「Charm」，然後觸碰  - [Change PC settings] - [Update and recovery] - [Recovery]。
 - ② 觸碰「Advanced startup」下的 [Restart now]。
 - ③ 觸碰 [Turn off your PC]。

開機 / 關機時的注意事項

- 請勿執行下列動作
 - 連接或中斷連接 AC 變壓器
 - 按下電源開關
 - 觸碰平板電腦按鈕、畫面或外部滑鼠
 - 開啓 / 關閉無線開關

注意

- 若要節省電力，可在購買時設定下列省電方式。
 - 經過下列時間後自動關閉螢幕：
 - 非使用狀態 10 分鐘 (連接 AC 變壓器時)
 - 非使用狀態 5 分鐘 (使用電池電源運作時)
 - 經過下列時間後電腦自動進入睡眠狀態^{*1}：
 - 非使用狀態 20 分鐘 (連接 AC 變壓器時)
 - 非使用狀態 15 分鐘 (使用電池電源運作時)
- ^{*1} 有關從睡眠狀態恢復正常的資訊請參閱  Reference Manual “Sleep or Hibernation Functions”。

處理和維護

工作環境

- 將電腦放置於平坦、穩固的表面上，以免受到衝擊、震動及掉落。若電腦遭受非常嚴重的撞擊，可能會無法操作。
 - 溫度：工作：-10 ° C 至 50 ° C (IEC60068-2-1, 2)¹
存放：-20 ° C 至 60 ° C
 - 濕度：工作：30 % 至 80 % RH (未凝結)
存放：30 % 至 90 % RH (未凝結)
- 即使在上述溫度／濕度範圍內，在極端環境（於附近吸菸或用油或多塵之處操作）下長時間操作也會導致產品效能退化，並縮短產品的使用壽命。
- ¹ 在炎熱或寒冷環境下使用本產品時，請勿讓皮膚接觸到本產品。（→ “安全注意事項／法規資訊”）
若電腦在 0 ° C 以下時沾到水，可能出現結凍而造成電腦損壞。請確定在此溫度下時保持電腦乾燥。
- 請勿將電腦放置於以下區域，否則電腦可能受損。
 - 接近電子設備，影像可能會失真或出現雜訊。
 - 接近電子設備，影像可能會失真或出現雜訊。
 - 由於電腦在運作時可能產生高溫，因此請讓電腦遠離對熱源敏感的物品。

處理注意事項

本電腦於設計上可將 LCD 及硬碟等零件受到的衝擊降至最低，但對衝擊產生的任何問題未提供任何保固。請謹慎處理電腦。

- 攜帶電腦時：
 - 關閉電腦。
 - 卸除所有外接式裝置、纜線、ExpressCard 及其他突出的物品。
 - 請勿讓電腦掉落或撞到實心物體。
 - 請勿抓握顯示器部分。
- 登機時請隨身攜帶電腦，切勿放在經安檢過的行李內。於飛機上使用電腦時，請遵循以下關於飛機上使用電腦的指示。
- 攜帶備用電池時請將備用電池裝入塑膠袋內，保護其端子。
- 僅可使用隨附的手寫筆觸碰觸控螢幕。請勿將任何物體放置於其表面上，亦不要以可能留下刮痕的尖銳物體或堅硬物體（如鐵釘、鉛筆及鋼珠筆）重壓觸控板。
- 請避免如油漬等髒汙或灰塵滲入觸控螢幕，否則螢幕／手寫筆上的異物會刮傷螢幕表面，阻礙手寫筆作業。
- 僅可使用手寫筆觸碰螢幕。將手寫筆作其他用途使用可能使手寫筆損壞，導致螢幕刮傷。

■ 使用周邊裝置時

請遵循以下指示說明及參考手冊，以免裝置受到任何損壞。請詳讀周邊裝置使用手冊。

- 請使用符合電腦規格的周邊裝置。
- 請以正確方向連接接頭。
- 若難以插入則請勿嘗試強行插入，而是要檢查接頭的形狀、方向、針腳等是否對齊。
- 如果有附上螺絲，請確實鎖緊。
- 攜帶電腦時，請拔下纜線。請勿強行拉扯纜線。

■ 透過無線 LAN/Bluetooth /無線 WAN 連線時，防止他人未經授權存取電腦

< 僅適用於內含無線 LAN/Bluetooth/ 無線 WAN 的機型 >

- 使用無線 LAN/Bluetooth/ 無線 WAN 前，請進行合適的安全性設定，例如資料加密。

■ 電池重新校正

- 由於使用大容量電池，重新進行校正須較長的時間，此並非故障。

< 關閉 Windows 後再執行「電池再校準」時 >

- 完全充滿電：約 2.0 小時（正常溫度模式）
約 3.5 小時（高溫模式）
- 完全沒電：約 3.0 至 4.5 小時（正常溫度模式）
約 2.0 至 4.0 小時（高溫模式）

關閉 Windows 後再執行「電池再校準」時，可能需要較長的充電 / 放電時間。

■ PC-Diagnostic Utility

若在未外接鍵盤與滑鼠時啟動 PC-Diagnostic Utility，請按住電源開關，關閉電腦。然後再外接鍵盤與滑鼠，重新啟動 PC-Diagnostic Utility。

維護

清潔 LCD 面板

請使用電腦隨附的軟布。（如需更進一步的資訊，請參閱「Suggestions About Cleaning the LCD Surface」→  *Reference Manual* “Screen Input Operation”）。

清潔 LCD 面板以外的部分。

使用柔軟的乾布擦拭，例如紗布。使用清潔劑時，請將軟布浸泡在以水稀釋的清潔劑中，然後徹底擦拭。

注意事項

- 請勿使用苯、稀釋劑或消毒酒精，以免對表面造成不良影響而導致褪色。
請勿使用市售家用清潔劑及化妝品，因為可能內含傷害表面的成分。
- 請勿直接將水或清潔劑直接塗抹於電腦上，以免液體滲入電腦內部造成故障或損壞。

安裝軟體

安裝軟體將讓電腦返回預設狀態。當您安裝軟體時，將清除硬碟資料。
安裝前請在其他媒體或外接硬碟中備份重要資料。

注意事項

- 若刪除修復磁碟分割，您無法執行硬碟 (快閃記憶體) 修復。
若要檢查修復磁碟分割，請執行下列方式。
 - ① **Windows 8.1**
 1. 由開始畫面中間向上方滑動，然後長觸「Windows System」下的 [This PC]。
 2. 觸碰應用程式列上的 [Manage]。
 - ② **Windows 7**

按一下  (Start)，在 [Computer] 按一下右鍵，然後按一下 [Manage]。

 - 標準使用者需輸入管理員密碼。
 - ③ 觸碰 [Disk Management]。

■ 移除所有項目並重新安裝 Windows

準備工作

- 連接外部鍵盤及滑鼠。
- 移除所有周邊裝置。
- 連接 AC 變壓器且在完成安裝前不要拔下。

Windows 8.1

- 1 執行「Remove everything and reinstall Windows」。
 - ① 顯示「Charm」，然後觸碰  - [Change PC settings] - [Update and recovery] - [Recovery]。
 - ② 觸碰「Remove everything and reinstall Windows」下的 [Get Started]。
 - ③ 觸碰 [Next]。
 - ④ 選擇此選項。
 - Just remove my files
Windows 會在過幾分鐘後執行重新安裝 (約 20 分鐘)。
 - Fully clean the drive
徹底清理後，刪除的檔案便無法輕鬆復原，且將提升安全防護等級。處理時間將延長 (約 140 分鐘)。請遵循螢幕指示。
在安裝後，電腦將重新啟動。
 - 請勿中斷安裝，例如關閉電腦電源或執行其他操作。
否則安裝將無法進行，因為 Windows 可能未啟動或資料損毀。
- 2 由步驟 6「設定 Windows」開始執行「第一次操作」(→ 第 8 頁)。

注意

- 日期與時間，以及時區均可能不正確。請確定正確設定。

3 執行 Windows Update。

4 < 僅限含 TPM 的機型 > 清除 TPM。

- ① 由開始畫面中間向上方滑動。
- ② 觸碰「Windows System」下的 [Run]、輸入 [tpm.msc] 然後觸碰 [OK]。
- ③ 觸碰「TPM Manager on Local Computer」畫面右側「Action」下的「Clear TPM...」。
- ④ 觸碰「Manage the TPM security hardware」畫面的 [Restart]。
電腦將重新啟動。
- ⑤ 顯示「TPM configuration change was requested to...」時，按下 **F12**。
- ⑥ 觸碰桌面磚，當「TPM is ready」出現時，按一下 [Close]。

■ 硬碟 (快閃記憶體) 修復

您可在購買時重新安裝已預先安裝的作業系統 (Windows 8.1 或 Windows 7)。

注意事項

- 若刪除修復磁碟分割，您無法執行硬碟 (快閃記憶體) 修復。

準備工作

- 連接外部鍵盤及滑鼠。
- 移除所有周邊裝置。
- 連接 AC 變壓器且在完成安裝前不要拔下。

Windows 8.1 若使用以上「移除所有項目並重新安裝 Windows」所述的方式安裝不成功，請依以下步驟操作。

1 啓動 Setup Utility。

Windows 8.1

- ① 顯示「Charm」，然後觸碰  - [Change PC settings] - [Update and recovery] - [Recovery]。
- ② 觸碰「Advanced startup」下的 [Restart now]。
- ③ 觸碰 [Troubleshoot] - [Advanced options] - [UEFI Firmware Settings] - [Restart]。

Windows 7

開啓電腦，然後觸碰出現在畫面左上角的 [Click here for Setup]，此時會顯示 [Panasonic] 開機畫面。

- 若未顯示 [Panasonic] 開機畫面，請在電腦啓動時按下  多次，直到 Setup Utility 畫面出現。
- 若需要輸入密碼，請輸入監督員密碼。

2 寫下 Setup Utility 的所有內容然後觸碰兩下 [Load Default Values]。

在確認訊息中，選擇 [Yes] 然後按 **Enter**。

3 勾選 Setup Utility 的 [UEFI Boot] 設定。

[UEFI Boot] 設定如下。

使用 Windows 8.1 時： [Enabled]

使用 Windows 7 時： [Disabled]

4 觸碰 [Exit]，然後觸碰兩下 [Save Values and Reboot]。

在確認訊息中，選擇 [Yes] 然後按 **Enter**。

電腦將重新啓動。

5 觸碰畫面左上方，同時會顯示 [Panasonic] 開機畫面。

Setup Utility 啓動。

- 若需要輸入密碼，請輸入監督員密碼。

6 觸碰 [Exit]，然後觸碰兩下 [Recovery Partition]。

7 Windows 8.1

按一下 [Next] 並按一下 [YES]。

Windows 7

按一下 [Reinstall Windows] 並按一下 [Next]。

8 在授權協議畫面中按一下 [Yes, I agree to the provisions above and wish to continue!] 然後按一下 [Next]。

9 按一下 [Next]。

若顯示選項，請選擇設定並按一下 [Next]。

- [Reinstall Windows to the System Disk to factory default.]
當您想要以原廠預設安裝 Windows 時，請選擇此選項。安裝後，您即可建立新的磁碟分割。如需建立新磁碟分割的方式，請參閱「變更分割區結構」(→ 第 9 頁)。
- [Reinstall to the OS related partitions.]¹
當硬碟已分割成多個磁碟分割且您想要保留磁碟分割架構時，請選擇此選項。如需建立新磁碟分割的方式，請參閱「變更分割區結構」(→ 第 9 頁)。

¹ 若無法在修復的磁碟分割安裝 Windows 且由 Windows 使用該區域，將不會出現此選項。

10 Windows 7 在確認訊息中，按一下 [YES]。

11 Windows 7

選擇語言及系統類型 (32bit 或 64bit) 然後按一下 [OK]。

在確認訊息中，按一下 [OK]。

若要取消修復程序，請按一下 [CANCEL]，然後按一下出現在畫面右上角的  標記。

12 在確認訊息中，按一下 [YES]。

安裝程序將依照畫面說明啓動。(將花費約 20 分鐘的時間。)

- 請勿中斷安裝，例如關閉電腦電源或執行其他操作。
否則安裝將無法進行，因為 Windows 可能未啓動或資料損毀。

13 顯示結束程序時，請按一下 [OK] 關閉電腦。

14 開啓電腦電源。

- 若需要輸入密碼，請輸入監督員密碼。

15 由步驟 6「設定 Windows」開始執行「第一次操作」(→ 第 8 頁)。

注意

- **Windows 8.1** 日期與時間，以及時區均可能不正確。請確定正確設定。

16 請視需要啓動 Setup Utility 及變更設定。

17 執行 Windows Update。

18 Windows 8.1 < 僅限含 TPM 的機型 > 清除 TPM (→ 第 13 頁)。

■ 使用 Recovery Disc

請在下列狀況中使用 Recovery Disc。

- 您忘記管理員密碼。
- 安裝未完成。硬碟 (快閃記憶體磁碟) 中的修復磁碟分割可能受損。
- 修復的磁碟分割遭刪除。
- **Windows 7** < 僅適用於 Windows 7 降級機型 >
若要從 Windows 7 變更作業系統為 Windows 8.1，或從 Windows 8 變更作業系統為 Windows 7。

注意

- **Windows 7** 若要從 32 bit 變更作業系統為 64 bit，或從 64 bit 變更作業系統為 32 bit，必須使用修復磁碟分割來安裝作業系統。因此，硬碟中仍須有修復磁碟分割才能執行此操作。

準備工作

- 準備下列項目：
 - Recovery Disc (→  Reference Manual “Recovery Disc Creation Utility”)
 - USB DVD 光碟機 (選用) (有關產品資訊，請參閱最近的型錄與其他來源)
- 連接外部鍵盤及滑鼠。
- 移除所有周邊裝置 (USB DVD 光碟機除外)。
- 連接 AC 變壓器且在完成安裝前不要拔下。

1 將 DVD 光碟機接至 USB 連接埠。

2 啟動 Setup Utility。

Windows 8.1

- ① 顯示「Charm」，然後觸碰  - [Change PC settings] - [Update and recovery] - [Recovery]。
- ② 觸碰「Advanced Startup」下的 [Restart now]。
- ③ 觸碰 [Troubleshoot] - [Advanced options] - [UEFI Firmware Settings] - [Restart]。

Windows 7

開啓電腦，然後觸碰出現在畫面左上角的 [Click here for Setup]，此時會顯示 [Panasonic] 開機畫面。

- 若未顯示 [Panasonic] 開機畫面，請在電腦啟動時按下  多次，直到 Setup Utility 畫面出現。
- 若需要輸入密碼，請輸入監督員密碼。

3 寫下 Setup Utility 的所有內容並觸碰 [Exit]，然後觸碰兩下 [Load Default Values]。

在確認訊息中，選擇 [Yes] 然後按 **Enter**。

4 勾選 Setup Utility 的 [UEFI Boot] 設定。

[UEFI Boot] 設定如下。

使用 Windows 8.1 的修復光碟時：[Enabled]

使用 Windows 7 的修復光碟時： [Disabled]

5 將 Recovery Disc 放入 DVD 光碟機中。

6 觸碰 [Exit]，然後觸碰兩下 [Save Values and Reboot]。

在確認訊息中，選擇 [Yes] 然後按 **Enter**。

電腦將重新啓動。

7 觸碰畫面左上方，同時會顯示 [Panasonic] 開機畫面。

Setup Utility 啓動。

- 若需要輸入密碼，請輸入監督員密碼。

8 觸碰 [Exit]，然後觸碰 [Boot Override] 中的 DVD 光碟機。

電腦將重新啓動。

9 按一下 [Reinstall Windows] 並按一下 [Next]。

10 **Windows 8.1** 在確認訊息中，按一下 [YES]。

11 在授權協議畫面中按一下 [Yes, I agree to the provisions above and wish to continue!] 然後按一下 [Next]。

12 **Windows 7**

按一下 [Next]。

若顯示選項，請選擇設定並按一下 [Next]。

- [Reinstall with HDD recovery partition.]
標準修復方式。
您可由修復磁碟分割中使用修復。

- [Reinstall without HDD recovery partition.]
增加可使用的 HDD 大小。
您無法由修復磁碟分割中使用修復。
選擇此選項時，您無法在進行修復操作後建立 Recovery Disc。

注意事項

- 請小心選擇以上項目，因為之後無法變更。

13 按一下 [Next]。

若顯示選項，請選擇設定並按一下 [Next]。

- [Reinstall Windows to the System Disk to factory default.]
當您想要以原廠預設安裝 Windows 時，請選擇此選項。安裝後，您即可建立新的磁碟分割。如需建立新磁碟分割的方式，請參閱「變更分割區結構」(→ 第 9 頁)。
- [Reinstall to the OS related partitions.]²
當硬碟已分割成多個磁碟分割時，請選擇此選項。如需建立新磁碟分割的方式，請參閱「變更分割區結構」(→ 第 9 頁)。
您可保留磁碟分割架構。

² 選擇 [Reinstall without HDD recovery partition.] 時，或若 Windows 無法安裝至修復磁碟分割並由 Windows 使用該區域時，皆不會出現此項目。

14 在確認訊息中，按一下 [YES]。

15 Windows 7

選擇語言及系統類型 (32bit 或 64bit) 然後按一下 [OK]。

在確認訊息中，按一下 [OK]。

若要取消修復程序，請按一下 [CANCEL]，然後按一下出現在畫面右上角的  標記。

Windows 8.1 / Windows 7

安裝程序將依照畫面說明啟動。(將花費約 30 – 45 分鐘的時間。視使用的 DVD 光碟機而定，過程可能會更長。)

- 請勿中斷安裝，例如關閉電腦電源。
否則安裝將無法進行，因為 Windows 可能未啟動或資料損毀。

16 顯示結束程序畫面時，請移除 Recovery Disc 及 DVD 光碟機，然後按一下 [OK]。

請遵循螢幕指示。

部分機型可能會花費約 40 分鐘。

17 由步驟 6「設定 Windows」開始執行「第一次操作」(→ 第 8 頁)。

注意

- **Windows 8.1** 日期與時間，以及時區均可能不正確。請確定正確設定。

18 請視需要啟動 Setup Utility 及變更設定。



19 執行 Windows Update。

20 **Windows 8.1** < 僅限含 TPM 的機型 > 清除 TPM (→ 第 13 頁)。

故障排除 (基本)

發生問題時，請依照以下說明行動。「Reference Manual」內含進階故障排除指南。若為軟體問題，請參閱軟體使用手冊。若問題仍持續發生，請洽詢 Panasonic 技術支援；您亦可查看 PC Information Viewer 中所示的電腦狀態 (→  Reference Manual “Checking the Computer’s Usage Status”)。

■ 啟動

<p>無法啟動。 電源指示燈或電池指示燈未亮起。</p>	<ul style="list-style-type: none"> ● 連接 AC 變壓器。 ● 安裝充滿電的電池。 ● 卸下電池組與 AC 變壓器，然後再次連接。 ● 即使正確連接 AC 變壓器及電池組，若電池指示燈未亮起，則 AC 變壓器保護功能可能會運作。請拔下 AC 電源線、等候三分鐘以上，然後重新連接 AC 電源線。 ● 如果有裝置接至 USB 連接埠，請取下該裝置或在 Setup Utility 的 [Advanced] 功能表內將 [USB Port] 或 [Legacy USB Support] 設為 [Disabled]。 ● 如果有裝置接至 ExpressCard 插槽，請取下該裝置或在 Setup Utility 的 [Advanced] 功能表內將 [ExpressCard Slot] 設為 [Disabled]。 ● 勾選 Setup Utility 的 [UEFI Boot] 設定。[UEFI Boot] 應設為 Windows 8.1 [Enabled] / Windows 7 [Disabled]。
<p>電源已開啓，但卻出現「Warning up the system」。</p>	<ul style="list-style-type: none"> ● 電腦已於啟動前暖機，請稍待電腦啟動（最久可達 30 分鐘）。若顯示「Cannot warm up the system」，則電腦無法暖機也不會啟動。在此情況下請關閉電腦，讓電腦在 5 °C 以上的環境下約 1 小時，然後再開啓電源。
<p>無法開啓電腦。 電腦未從睡眠模式中繼續運作。 (電源指示燈快速閃爍綠燈)</p>	<ul style="list-style-type: none"> ● 讓電腦在 5 °C 以上的環境下約 1 小時，然後再開啓電源。
<p>新增或變更 RAM 模組後，電源已開啓，但螢幕卻未顯示任何畫面。</p>	<ul style="list-style-type: none"> ● 關閉電腦並卸下 RAM 模組，然後確認 RAM 模組是否符合規格。如果 RAM 模組符合規格，請再次安裝。
<p>電源指示燈須稍待一段時間後才會亮起。</p>	<ul style="list-style-type: none"> ● 若在電池組安裝於電腦後立即按下電源開關，且未連接 AC 變壓器時，則電源指示燈可能需要約 5 秒鐘才會亮起並開啓電腦，這是因為電腦正在檢查剩餘的電池電量，而非發生故障。
<p>您忘記密碼。</p>	<ul style="list-style-type: none"> ● 監督員密碼或使用者密碼：請洽詢 Panasonic 技術支援。 ● 系統管理員密碼： <ul style="list-style-type: none"> ● 若您有密碼重設磁碟，您可重設系統管理員密碼。設定磁碟、輸入任何錯誤的密碼，然後依照螢幕指示設定新密碼。 ● 若您沒有密碼重設磁碟，請重新安裝 (→ 第 13 頁) 並設定，然後設定新密碼。
<p>出現「Remove disks or other media. Press any key to restart」或相似訊息。</p>	<ul style="list-style-type: none"> ● 磁碟片或 USB 隨身碟插入磁碟機，且其中未含系統開機資訊。移除軟碟機與 USB 隨身碟，連接外接鍵盤，並按下任一鍵。 ● 如果有裝置接至 USB 連接埠，請取下該裝置或在 Setup Utility 的 [Advanced] 功能表內將 [USB Port] 或 [Legacy USB Support] 設為 [Disabled]。 ● 如果有裝置接至 ExpressCard 插槽，請取下該裝置或在 Setup Utility 的 [Advanced] 功能表內將 [ExpressCard Slot] 設為 [Disabled]。 ● < 僅適用於內含 ExpressCard 插槽的機型 > 如果在移除磁碟後問題仍然存在，可能是硬碟故障。請洽詢 Panasonic 技術支援。
<p>Windows 開機及作業速度變慢。</p>	<ul style="list-style-type: none"> ● 啓動 Setup Utility (→  Reference Manual “Setup Utility”) 以將 Setup Utility 設定 (不包括密碼) 還原回預設值。 ● 如果您在購買後安裝常駐軟體，請關閉常駐功能。
<p>日期及時間不正確。</p>	<ul style="list-style-type: none"> ● 進行正確設定。 <ol style="list-style-type: none"> ① 開啓控制台。 <ul style="list-style-type: none"> Windows 8.1 由開始畫面中間向上方滑動，然後觸碰「Windows System」下的 [Control Panel]。 Windows 7 觸碰  (Start) - [Control Panel]。 ② 觸碰 [Clock, Language, and Region] - [Date and Time]。 ● 若問題仍持續存在，可能需要更換內部的時鐘電池，請洽詢 Panasonic 技術支援。 ● 電腦連線至 LAN 時，請檢查伺服器日期及時間。 ● 2100 年以後的日期可能無法在電腦上正確辨識。
<p>出現 [Executing Battery Re-calibration] 畫面。</p>	<ul style="list-style-type: none"> ● 在最後一次 Windows 關機前，取消電池再校準作業。為啓動 Windows，請使用電源開關關閉電腦，然後開啓。

故障排除 (基本)

■ 啟動

<p>在從睡眠／休眠模式中繼續作業時，未出現 [Enter Password]。</p>	<ul style="list-style-type: none"> ● 選擇 Setup Utility (→  Reference Manual “Setup Utility”) 中 [Security] 功能表下 [Password On Resume] 的 [Enabled]。 ● 可使用 Windows 密碼取代 Setup Utility 中設定的密碼。 <ol style="list-style-type: none"> ① 新增密碼。 <p>Windows 8.1</p> <ol style="list-style-type: none"> 1. 顯示「Charm」，然後觸碰  - [Change PC settings] - [Accounts]。 2. 觸碰 [Sign-in options]，然後觸碰「Password」下的 [Add]。 <p>Windows 7</p> <ol style="list-style-type: none"> 1. 觸碰  (Start) - [Control Panel]。 2. 觸碰 [User Accounts and Family Safety] - [Add or remove user accounts]。 ② 設定下列項目。 <p>Windows 8.1</p> <ol style="list-style-type: none"> 1. 開啟控制台，觸碰 [System and Security] - [Power Options] - [Require a password on wakeup]。 2. 在 [Require a password] 新增勾選標記。 <p>Windows 7</p> <ol style="list-style-type: none"> 1. 觸碰 [Control Panel] - [System and Security] - [Power Option] - [Require a password when the computer wakes] 然後在 [Require a password] 新增勾選標記。
<p>無法繼續作業。</p>	<ul style="list-style-type: none"> ● 電腦於啟動螢幕保護程式時，自動進入睡眠模式或休眠模式的過程中可能發生錯誤。在此情況下請關閉螢幕保護程式，或變更螢幕保護程式的圖案。
<p>其他啟動問題。</p>	<ul style="list-style-type: none"> ● 啟動 Setup Utility (→  Reference Manual “Setup Utility”) 以將 Setup Utility 設定 (不包括密碼) 還原回預設值。啟動 Setup Utility，再次進行設定。 ● 卸除所有周邊裝置。 ● 查看是否出現磁碟錯誤。 <ol style="list-style-type: none"> ① 卸除所有周邊裝置，包括外接顯示器。 ② Windows 8.1 由開始畫面中間向上方滑動，然後長觸「Windows System」下的 [This PC]。 Windows 7 觸碰  (Start) - [Computer]。 ③ Windows 8.1 長觸 [Windows (C:)]，然後觸碰 [Properties]。 Windows 7 長觸 [Local Disk (C:)]，然後觸碰 [Properties]。 ④ Windows 8.1 觸碰 [Tools] - [Check]。 Windows 7 觸碰 [Tools] - [Check Now...]。 • 標準使用者需輸入管理員密碼。 ⑤ 請遵循螢幕指示。 ● Windows 7 將外接鍵盤接至電腦，並在安全模式下啟動電腦，檢查錯誤詳細資料。如果 [Panasonic] 開機畫面於開機時消失^{*1}，請按住 F8，直至 Windows 進階選項功能表顯示。選擇安全模式，然後按下 Enter。 ^{*1} [Password on boot] 設為 Setup Utility 中 [Security] 功能表的 [Enabled] 或 [Auto] 時，[Enter Password] 會在 [Panasonic] 開機畫面消失之後出現。在您一輸入密碼按下 Enter 後，立即按住 F8。

■ 輸入密碼

<p>無法登入 Windows。 (顯示「The user name or password is incorrect.」)</p>	<ul style="list-style-type: none"> ● 使用者名稱 (帳戶名稱) 包括「@」符號。 <ul style="list-style-type: none"> - 若有其他使用者帳戶名稱： 利用其他使用者帳戶名稱登入 Windows，然後刪除含有「@」的帳戶名稱。接著再建立新帳戶名稱。 - 若沒有其他帳戶名稱： 需要重新安裝 Windows (→ 第 13 頁)。
--	---

■ 關機

<p>Windows 未關機。</p>	<ul style="list-style-type: none"> ● 卸除 USB 裝置及 ExpressCard。 ● 等候 1 至 2 分鐘，此並非故障。
---------------------	---

■ 顯示

無顯示。	<ul style="list-style-type: none"> ● < 僅適用於有 VGA 連接埠的機型 > 選擇外接顯示器。變更顯示器輸出目的地。 ● < 僅適用於有 VGA 連接埠的機型 > 使用外接鍵盤時， <ul style="list-style-type: none"> ● 檢查纜線連接。 ● 開啓顯示器。 ● 檢查外接顯示器的設定。 ● 省電功能關閉顯示器。請觸碰螢幕繼續作業。 ● 電腦因省電功能而進入睡眠或休眠模式。若要繼續作業，請按下電源開關。
螢幕昏暗。	<ul style="list-style-type: none"> ● 未連接 AC 變壓器時螢幕較暗。使用 Dashboard for Panasonic PC 調整亮度，增加亮度時電池耗電量也會增加。您可個別設定連接 AC 變壓器與未連接 AC 變壓器時的亮度。
螢幕異常。	<ul style="list-style-type: none"> ● 變更螢幕色彩數及解析度可能會影響螢幕；重新啓動電腦。 ● 連接／中斷連接外接顯示器可能影響螢幕；重新啓動電腦。 ● 從睡眠或休眠模式中繼續作業時可能影響外接顯示器的螢幕；重新啓動電腦。
< 僅適用於內含 VGA 連接埠的機型 > 同時顯示時，其中一台螢幕異常。	<ul style="list-style-type: none"> ● 使用延伸桌面時，請讓外接顯示器顯示與 LCD 相同的顯示顏色。若問題繼續出現，請嘗試變更顯示器。 <ol style="list-style-type: none"> ① 長觸桌面，然後觸碰 [圖形內容]。 ● 完成 Windows 開機 (Setup Utility 等) 前，無法使用同時顯示功能。
< 僅適用於內含 VGA 連接埠的機型 > 外接顯示器異常。	<ul style="list-style-type: none"> ● 若外接顯示器不支援省電功能，則外接顯示器在電腦進入省電模式時將無法正常運作。關閉外接顯示器。



■ 觸控螢幕

游標無作用。	<ul style="list-style-type: none"> ● 使用外接滑鼠時，請正確連接滑鼠。 ● 請使用鍵盤重新啓動電腦。 ● 如果電腦未回應鍵盤命令，請閱讀「無回應」(→ 下文)。
無法使用觸控螢幕。	<ul style="list-style-type: none"> ● 將 Setup Utility [Main] 功能表中的 [Touchscreen Mode] 設為 [Auto] 或 [Tablet Mode]。
無法使用隨附的手寫筆正確對準位置。	<ul style="list-style-type: none"> ● 執行觸控螢幕校正。(→  Reference Manual "Screen Input Operation")

■ 螢幕顯示的電子文件

Windows 7 未顯示 PDF 格式的文件。	<ul style="list-style-type: none"> ● 安裝 Adobe Reader。 <ol style="list-style-type: none"> ① 以管理員身份登入 Windows。 ② 觸碰  (Start) 並在 [Search programs and files] 中輸入「c:\util\reader\Pinstall.bat」，然後按 Enter。 ③ 將 Adobe Reader 更新至最新版本。若您的電腦已連接網際網路，請啓動 Adobe Reader 並觸碰 [Help] - [Check for Updates...]
------------------------------------	---

■ 其他

無回應。	<ul style="list-style-type: none"> ● 按下  按鈕開啓工作管理員，關閉無回應的軟體應用程式。輸入畫面 (如開機時的密碼輸入畫面) 可能會隱藏在另一個視窗後面。按下 Alt + Tab 檢查。 ● 按下電源開關 4 秒以上使電腦關機，然後按下電腦開關將電腦開機。如果應用程式未正常運作，請解除安裝該程式，然後再次安裝。解除安裝 <ol style="list-style-type: none"> ① 開啓控制台。 <ul style="list-style-type: none"> Windows 8.1 由開始畫面中間向上方滑動，然後觸碰「Windows System」下的 [Control Panel]。 Windows 7 觸碰  (Start) - [Control Panel]。 ② 觸碰 [Programs] - [Uninstall a program]。
------	---

軟體授權合約（有限使用授權合約）

最終用戶（以下稱「用戶」）將依據本授權項目下條款取得使用 PANASONIC 電腦產品（以下稱「本產品」）配備的軟體程式及有關檔案（以下稱「授權軟體」）許可。

Panasonic Corporation 透過開發或以其他方式取得「授權軟體」所有權並允許用戶使用該「授權軟體」，但用戶將自行對選擇本產品及其授權軟體能否達到預期結果負責，對使用本產品及授權軟體所達到的結果負責。

- A. Panasonic Corporation 同意授予、用戶同意接受基於本許可條款的、非獨占的、非排他的、用戶不可再許可或轉讓的軟體使用授權。
用戶只能在本產品上使用「授權」，不得使用於其他電腦等產品。
- B. 除非被提前終止，否則本許可可在用戶擁有或租借本產品期間有效。
- C. Panasonic Corporation 享有「授權軟體」的專有權和所有權。用戶以及用戶的員工和代理人應當對「授權軟體」進行保密和保護，不得將「授權軟體」向任何第三方洩漏或允許這種洩漏。
未經 Panasonic Corporation 書面明確准許，用戶及其雇員、代理人不得將「授權軟體」全部或部分向任何第三方提供或以其他方式供其使用，無論是同時使用還是不同時使用。
- D. 用戶僅為備份的目的可以將「授權軟體」複製一份，但必須同時將附於「授權軟體」上的版權、商標、通告或產品標識一併複製。
用戶不得為除前款規定用途以外的其他目的對「授權軟體」進行複製。
用戶不得刪除「授權軟體」上的版權、商標、其他通告或產品標識。
用戶不得對「授權軟體」的全部或部分進行修改或試圖進行修改，不得反彙編、反編譯、或試圖以其他方式推導其原代碼，或者進行機械或電子追蹤。
當用戶將本產品轉讓時，「授權軟體」及備份應一併轉讓，或者將備份銷毀，無論「授權軟體」是列印形式還是機讀形式。
- E. Panasonic Corporation 不保證「授權軟體」符合用戶的需要，不保證「授權軟體」的運行不會中斷或沒有差錯，不保證所有有關「授權軟體」的差錯都能得到糾正。
用戶在使用「授權軟體」的過程中發現問題，可以通過電話或書面與 Panasonic Corporation 的服務視窗聯繫（請見後附名單），Panasonic Corporation 將盡可能將其瞭解的補救措施或改進方法通知用戶。
- F. 用戶出現下列任一情況，本許可終止：
 - (1) 違反本合約下的任何條款且並未對該違反進行補救
 - (2) 擅自轉讓「授權軟體」或備份。用戶可以通過銷毀「授權軟體」終止本許可。
本許可一經終止，用戶即應及時將「授權軟體」及其任何形式的備份銷毀。
- G. 用戶承諾已閱讀本許可並理解其內容。
本許可為用戶與 Panasonic Corporation 之間的最終合意，此前用戶與 Panasonic Corporation 之間的無論口頭或書面的合意，在本許可生效後均失去效力。
- H. 用戶啟動本產品即視為已接受本許可的各項條款。

本產品聯絡方式：
聯絡電話 (02) 2227-6100

規格

本頁提供基本機型規格。型號視裝置配置而有所不同。

- 查看型號：
查看電腦底部或購買時包裝電腦的紙箱。
- 查看 CPU 速度、記憶體大小及硬碟 (HDD) 大小：
執行 Setup Utility (→  Reference Manual “Setup Utility”) 並選擇 [Information] 功能表。
[Processor Speed] : CPU 速度、[Memory Size] : 記憶體大小、[Hard Disk] : 硬碟大小

■ 主要規格

型號	CF-D1A 系列	
CPU	Intel® Core™ i5-3340M 處理器 (3 MB ¹¹ 快取, 最多 3.40 GHz 搭載 Intel® Turbo Boost Technology)	
晶片組	Mobile Intel® 7 QM77 Express 晶片組	
視訊控制器	Intel® HD Graphics 4000 (內建 CPU)	
主記憶體 ¹²	4 GB ¹¹ , DDR3L SDRAM (最大 8 GB ¹¹)	
視訊記憶體 ¹³	Windows 8.1 UMA 1792 MB ¹¹ 最大 Windows 7 UMA <32-位元> 最大 1416 MB ¹¹ , <64-位元> 最大 1696 MB ¹¹	
存放	硬碟 : 500 GB ¹⁴ (Serial ATA) Windows 8.1 約 15 GB ^{14,5} 可當成含 HDD 修復工具的磁碟分割使用。(使用者無法使用此磁碟分割。) 約 1 GB ^{14,5} 可當成含系統工具的磁碟分割使用。(使用者無法使用此磁碟分割。) Windows 7 約 50 GB ^{14,5} 可當成含修復工具的磁碟分割使用。(使用者無法使用此磁碟分割。) 約 300 MB ^{14,5} 可當成含系統工具的磁碟分割使用。(使用者無法使用此磁碟分割。)	
顯示方式	13.3 型觸控螢幕 (TFT) (1366 × 768 像素) (16:9)	
內部 LCD	65,536/16,777,216 色 (800 × 600 像素 (Windows 7)) / 1024 × 768 像素 / 1280 × 720 像素 / 1280 × 768 像素 / 1366 × 768 像素 / 1366 × 768 像素) ¹⁶	
外接顯示器 ¹⁷	65,536 / 16,777,216 色 (800 × 600 像素 (Windows 7)) / 1024 × 768 像素 / 1280 × 768 像素 / 1366 × 768 像素 / 1600 × 1200 像素 / 1920 × 1080 像素 / 1920 × 1200 像素)	
觸控螢幕	電阻式 圓偏光	
無線 LAN	Intel® Centrino® Advanced-N 6235 (→ 第 22 頁)	
Bluetooth ¹⁸	→ 第 22 頁	
無線 WAN ¹⁹	已配備	
LAN	IEEE 802.3 10Base-T / IEEE 802.3u 100BASE-TX / IEEE 802.3ab 1000BASE-T (第二組 LAN ¹⁰ : IEEE 802.3 10BASE-T、IEEE .802.3u 100BASE-TX)	
音效	支援 WAVE 與 MIDI 播放, Intel® High Definition Audio 子系統	
安全性晶片	TPM (TCG V1.2 相容) ¹¹	
記憶卡插槽	PC 卡插槽 ¹²	x 1, Type I 或 Type II, 容許電流 3.3 V : 400 mA, 5 V : 400 mA
	ExpressCard 插槽	x 1, ExpressCard/34 或 ExpressCard/54
	SD 記憶卡插槽 ¹³	x 1
	接觸式智慧卡插槽 ¹⁴	x 1
	SIM 卡插槽 ¹⁹	x 1
RAM 模組插槽	x 2, DDR3L SDRAM, 204-pin, 1.35 V, SO-DIMM, PC3L-10600 相容	
介面	USB2.0 連接埠 ¹⁵ × 2 或 × 3 ¹⁶ / USB3.0 連接埠 × 1 / 序列連接埠 (Dsub 9-pin 公接頭) ¹⁷ / LAN 連接埠 (RJ-45) × 1 或 × 2 ¹⁰ / VGA 連接埠 (迷你 DSub 15-pin 母接頭) ¹⁸ / 麥克風插孔 (迷你插孔, 3.5 DIA) / 耳機插孔 (迷你插孔, 3.5 DIA, 阻抗 32 Ω, 輸出功率 4 mW × 2, 立體聲) / 擴充匯流排接頭 (專用 100-pin 母接頭) / 強固型 USB2.0 連接埠 ¹⁵⁻¹⁹	
指向裝置	觸控螢幕	
按鈕	安全性, 應用程式 × 3, 功能, A0	
後置攝影機 ²⁰	1280 x 720 點, 30 fps (視訊) / 2592 x 1944 點 (靜態)	
電源供應	AC 變壓器或電池組	
AC 變壓器 ²¹	輸入 : 100 V 至 240 V AC, 50 Hz/60 Hz, 輸出 : 15.6 V DC, 7.05A	

- *1 1 MB = 1,048,576 位元組 / 1 GB = 1,073,741,824 位元組
- *2 原廠預設的記憶體大小視機型而定。
您最大可將記憶體擴充至 8 GB，但視實際的系統配置而定，可用的記憶體總容量將較少。
- *3 主記憶體的區段視電腦作業狀態自動配置。使用者無法設定視訊記憶體大小，視訊記憶體大小視電腦作業狀態自動配置。
- *4 1 GB = 1,000,000,000 位元組。作業系統或某個應用程式可能回報較少的 GB。
- *5 適用 MUI 作業系統機型。
- *6 16,777,216 色顯示器可使用抖動 (Dithering) 功能達成。
- *7 使用某些連接的外接顯示器時，可能無法顯示畫面。
- *8 不保證所有藍牙周邊裝置的操作。
- *9 僅適用於內含無線 WAN 的機型。各機型採用不同的規格。
- *10 僅適用於內含第 2 組 LAN 的機型。
- *11 僅限含 TPM 的機型。如需 TPM 資訊，請在開始畫面上觸碰 [Manual Selector] 磚，然後選擇 “Installation Manual for Trusted Platform Module (TPM)” / **Windows 7** 觸碰兩下桌面上的 [Manual Selector]，然後選擇 “Installation Manual for Trusted Platform Module (TPM)”。
- *12 僅適用於內含 PC 卡插槽的機型。
- *13 此插槽相容於 High-Speed 模式。已使用容量最高達 64 GB 的 Panasonic SD/SDHC/SDXC 記憶卡測試與確認。不保證可在其他 SD 設備上作業。
- *14 僅適用於內含智慧卡插槽的機型。
- *15 不保證所有 USB 相容周邊裝置的操作。
- *16 僅適用於第 4 組 USB 連接埠 (USB2.0) 的機型。
- *17 僅適用於內含序列連接埠的機型。
- *18 僅適用於有 VGA 連接埠的機型。
- *19 僅適用於內含強固型 USB2.0 連接埠的機型。
- *20 僅適用於有後置攝影機的機型。
- 視應用軟體的規格而定，可能會發生下列情況。在這些情況下，請選取較小的解析度。
- 無法選取大解析度。
 - 選取大解析度時發生錯誤。
- *21 < 僅適用於北美洲 >
- AC 變壓器相容於最大 240 V AC 變壓器的電源。本電腦隨附 125 V AC 相容 AC 電源線。 20-M-1
- *22 以 LCD 亮度測量：60 cd/m²
- 視使用情況或連接選購裝置而定，會有所不同。
- *23 視使用情況、CPU 速度等而定，會有所不同。
- *24 電池組充滿電（或未在充電）且電腦關機時，約 0.5 W。
- < 使用 115 V AC 時 >
- 即使 AC 變壓器未連接電腦，只要將 AC 變壓器插入 AC 電源插座就會產生耗電（約 0.2 W）。
- < 使用 240 V AC 時 >
- 即使 AC 變壓器未連接電腦，只要將 AC 變壓器插入 AC 電源插座就會產生耗電（約 0.3 W）。
- *25 額定耗電量。 23-Ct-1
- *26 在炎熱或寒冷環境下使用本產品時，請勿讓皮膚接觸到本產品。（→ “安全注意事項 / 法規資訊”）
在偏熱或偏冷的環境中使用時，部分周邊裝置及電池組可能會無法正常運作。
持續在炎熱環境下使用本產品，將會縮短產品壽命，請避免在這些環境使用。
在低溫環境使用時，開機可能會變慢，或電池使用時間可能變短。
電腦會在啟動中硬碟暖機時消耗電力。因此，如果使用電池電力且電力不足時，電腦可能不會啟動。
- *27 除了預先安裝作業系統及透過硬碟修復與修復光碟安裝的作業系統外，不保證本電腦的操作。
- *28 本系統預先安裝 Windows® 7 Professional 軟體，另外也附有 Windows 8.1 Pro 軟體的授權。
- *29 您一次只能使用一種 Windows 軟體版本。切換版本必須要您解除安裝其中一種版本然後再安裝另一種版本。
- *30 必須在使用前安裝。
- *31 若要在試用結束後繼續使用本軟體，請依照畫面指示購買授權。
- *32 執行修復光碟。**Windows 7** 或者可執行硬碟修復。
- *33 這些為以 IEEE802.11a+b+g+n 標準規定的速度，實際速度可能不同。
- *34 設為「WPA-PSK」、「WPA2-PSK」或「無」時可用。
- 僅可在電腦啓用 HT40 且關聯到的存取點支援 HT40 時可用。

進口商：台松電器販賣股份有限公司
 新北市中和區員山路 579 號
 TEL: (02)2227-6100
<http://www.panasonic.com.tw/>
 原產地：台灣

Panasonic Corporation

Osaka, Japan

Panasonic System Communications Company of North America

Two Riverfront Plaza, Newark NJ 07102

Panasonic Canada Inc.

5770 Ambler Drive Mississauga, Ontario L4W 2T3

依據歐盟法規請填入進口商名稱及地址

Panasonic System Communications Company Europe, Panasonic Marketing Europe GmbH

Hagenauer Straße 43

65203 Wiesbaden

Germany

Web Site : <http://panasonic.net/>

55-Ct-1

パナソニック株式会社 IT プロダクツ事業部

〒 570-0021 大阪府守口市八雲東町一丁目 10 番 12 号

© Panasonic Corporation 2014

PS0114-0
P-2013-0879_CT