



ИНСТРУКЦИЯ ПО ЭКСПЛУАТАЦИИ Основное руководство Персональный компьютер

Модель серии № **CF-54**

Содержание

Начало работы

Введение	2
Описание компонентов	4
Первоначальные действия	8
Включение/Выключение.....	15

Полезная информация

Эксплуатация и уход.....	17
Установка программного обеспечения.....	21

Устранение неполадок

Устранение неполадок (Основное).....	27
--------------------------------------	----

Приложение

LIMITED USE LICENSE AGREEMENT	34
ЛИЦЕНЗИОННОЕ СОГЛАШЕНИЕ ОБ ОГРАНИЧЕННОМ ИСПОЛЬЗОВАНИИ.....	36
Спецификация	38

Введение







Благодарим вас за приобретение компьютера Panasonic. Для обеспечения оптимальной производительности и безопасности внимательно прочитайте эти инструкции.

В данном руководстве наименования обозначаются следующим образом.

Windows 8.1 обозначает операционную систему Windows® 8.1.

Windows 7 обозначает операционную систему Windows® 7.

■ Термины и иллюстрации в данном руководстве

ОСТОРОЖНО :	Условия, в которых вероятны незначительные или умеренные травмы.
ЗАМЕЧАНИЕ :	Полезная и вспомогательная информация.
Enter :	Нажмите клавишу [Enter].
Fn + F5 :	Нажмите и удерживайте клавишу [Fn], затем нажмите клавишу [F5].
Windows 8.1	
● Откройте меню “чудо-кнопка”:	Переместите указатель в правый верхний (или правый нижний) угол экрана, чтобы открыть меню “чудо-кнопка”. Или же выполните пролистывание от правой кромки до центра экрана.
●  -  :	Нажмите  (Параметры) и затем  (Питание).
Windows 7	
 (Пуск) - [Все программы]:	Нажмите  (Пуск), затем [Все программы]. В некоторых случаях, возможно, понадобится двойной щелчок.
→ :	Страница в этом руководстве по эксплуатации или в Reference Manual.
 :	Ссылки на экранные руководства.

- Некоторые иллюстрации упрощены для наглядности, изображение на них может несколько отличаться от того, как устройство выглядит в действительности.
- Если вы не зашли в систему как администратор, вы не сможете использовать некоторые функции или увидеть некоторые экраны.
- Чтобы получить самую свежую информацию о дополнительных продуктах, обратитесь к каталогам и т.д.
- В данном руководстве используются перечисленные ниже названия и термины.
 - “Windows® 8.1 Pro Update 64-bit” обозначается как “Windows” или “Windows 8.1”
 - “Windows® 7 Professional 32-bit Service Pack 1” и “Windows® 7 Professional 64-bit Service Pack 1” обозначается как “Windows” или “Windows 7”
 - Привод DVD MULTI обозначается как “привод CD/DVD”
 - Дисковые носители, в том числе DVD-ROM и CD-ROM, как “диски”

■ Отказ от ответственности

Технические характеристики компьютера и руководство могут быть изменены без предварительного уведомления. Panasonic Corporation не несет никакой ответственности за прямой или косвенный ущерб из-за ошибок, упущений или расхождений между компьютером и руководством.

■ Торговые марки

Microsoft®, Windows®, логотип Windows и IntelliMouse являются зарегистрированными торговыми марками Microsoft Corporation в Соединенных Штатах и/или других странах.

Intel, Core, и PROSet являются либо зарегистрированными торговыми марками, либо торговыми марками Intel Corporation.

Логотип SDXC является зарегистрированной торговой маркой SD-3C, LLC.



Adobe, логотип Adobe и Adobe Reader являются либо зарегистрированными торговыми марками, либо торговыми марками Adobe Systems Incorporated в Соединенных Штатах и/или в других странах.

Bluetooth® является торговой маркой, которой владеет Bluetooth SIG, Inc., США и которая используется по лицензии компанией Panasonic Corporation.

HDMI, логотип HDMI и High-Definition Multimedia Interface являются торговыми марками или зарегистрированными торговыми марками компании HDMI Licensing LLC в США и других странах.

Названия изделий, марки и т. п., приводимые в данном руководстве, являются торговыми марками или зарегистрированными торговыми марками соответствующих компаний-владельцев.

■ Экранное руководство

Для получения дополнительной информации о компьютере можно обратиться к экранному руководству.

● Reference Manual

В документе Reference Manual содержится практическая информация, помогающая в полной мере использовать возможности компьютера. Обновите его до последней версии для использования актуальной информации.

● Important Battery Tips

В документе Important Battery Tips приведена информация об оптимальном использовании аккумулятора, обеспечивающем продление срока его службы.

● Update the on-screen manuals

Здесь приводится описание процедуры обновления экранного руководства.

● Connect to a network

Здесь приводится описание процедуры подключения с использованием установленных в компьютере сетевых устройств.

Для того чтобы открыть экранное руководство, выполните указанные ниже действия.

Дважды щелкните по плитке [Manual Selector] на рабочем столе и выберите экранное руководство.

Windows 8.1

Или на начальном экране щелкните по плитке [Manual Selector] и выберите экранное руководство.

ЗАМЕЧАНИЕ

- С левой стороны окна отображается вкладка [Содержимое] или [Поиск] экранного руководства. Выберите вкладку и откройте нужный пункт.

Описание компонентов

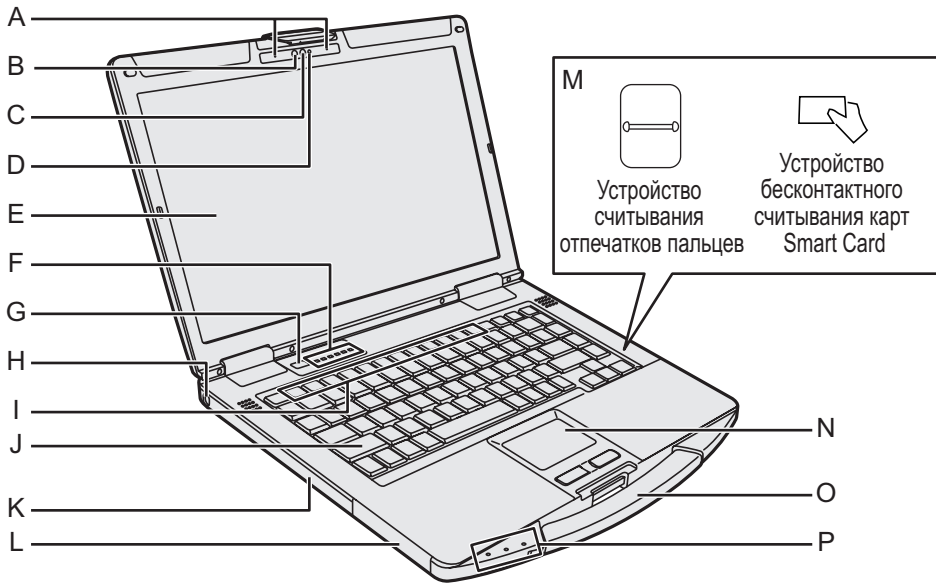

Начало работы

Камера

<Только для моделей с камерой>

→ Reference Manual "Camera"

A: Микрофон

B: Датчик внешней освещенности

C: Объектив камеры

D: Индикатор камеры

E: ЖК-дисплей

<Только для моделей с сенсорным экраном>

→ Reference Manual "Screen Input Operation"

F: Светодиодные индикаторы

: Фиксация верхнего регистра (Caps Lock)

: Цифровая клавиатура (NumLk)

: Блокировка прокрутки (ScrLk)

: Индикатор диска

: Индикатор карты памяти SD
(Мигает: осуществляется доступ или запрашивается пароль)

→ Reference Manual "SD Memory Card"

: Беспроводная связь готова

Этот индикатор светится, когда беспроводная локальная сеть, Bluetooth и/или беспроводная связь WAN подключены и готовы. Он необязательно указывает на включенное или выключенное состояние беспроводного соединения.

→ Connect to a network

G: Выключатель питания

H: Замок безопасности

К нему можно присоединить тросик Kensington. Дополнительную информацию можно найти в поставляемом с тросиком руководстве.

I: Функциональные клавиши

→ Reference Manual "Key Combinations"

J: Клавиатура

K: Привод CD/DVD¹ / Гнездо для карт PC Card² / Гнездо для батареи 2³ / Гнездо для карт Smart Card⁴

¹ Только для моделей с приводом CD/DVD

→ Reference Manual "CD/DVD Drive"

² Только для моделей с гнездом для карт PC card

→ Reference Manual "PC Card"

³ При использовании батареи 2

→ Reference Manual "Battery Power"

⁴ Только для моделей с гнездом для карт Smart Card

L: Гнездо для батареи 1

→ Reference Manual "Battery Power"

M: Устройство считывания отпечатков пальцев⁵ / Устройство бесконтактного считывания карт Smart Card⁶

⁵ Только для моделей с устройством считывания отпечатков пальцев

→ Reference Manual "Fingerprint Reader"

⁶ Только для моделей с устройством бесконтактного считывания карт Smart Card

→ Reference Manual "Contactless Smart Card Reader"

N: Сенсорная панель

→ Reference Manual "Touchpad"

O: Ручка для переноски

Не используйте ручку, если она изношена или повреждена.

P: Светодиодные индикаторы

: Индикатор питания

Выкл.: Питание отключено/режим пониженного энергопотребления, Зеленый: Питание включено, Мигает зеленым: Спящий режим, Быстро мигает зеленым: Невозможно включить питание или возобновить работу из-за низкой температуры.

1: Индикатор аккумулятора 1

2: Индикатор аккумулятора 2³

→ Reference Manual "Battery Power"

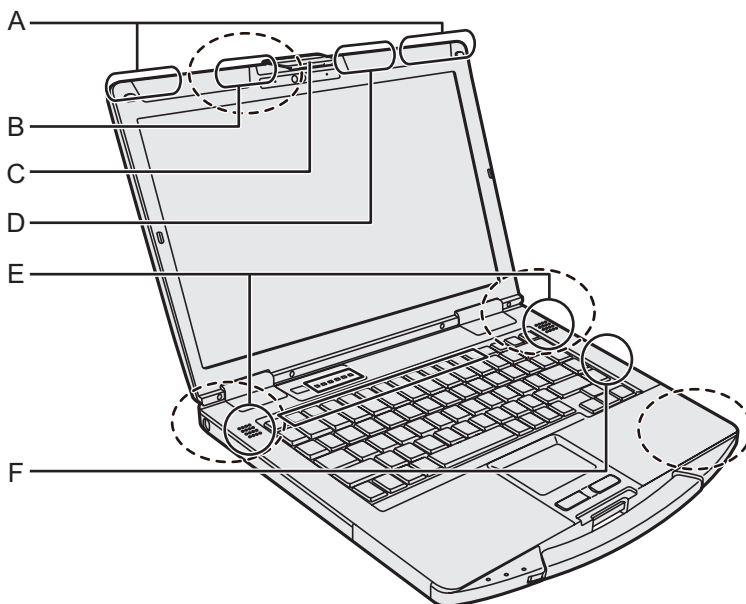

A: Антенна беспроводной связи WAN

<Только для моделей с поддержкой беспроводной связи WAN>

→  *Connect to a network* "Wireless WAN"

B: Антенна GPS

<Только для моделей с GPS>

→  *Reference Manual* "GPS"

C: Защелка крышки

D: Антенна беспроводной локальной сети

<Только для моделей с поддержкой беспроводной локальной сети LAN>

→  *Connect to a network* "Wireless LAN"

E: Динамик

F: Антенна беспроводной локальной сети/Антенна Bluetooth

<Только для моделей с поддержкой беспроводной локальной сети/Bluetooth>

→  *Connect to a network* "Wireless LAN" "Bluetooth"

ЗАМЕЧАНИЕ

- Этот компьютер содержит магниты и намагниченные компоненты в местах, обведенных пунктирной линией на иллюстрации выше. Избегайте оставлять металлические предметы или магнитные носители в непосредственном контакте с этими местами компьютера.

Описание компонентов

Задняя сторона

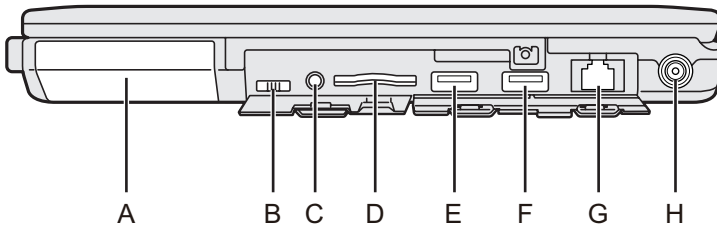

Левая сторона

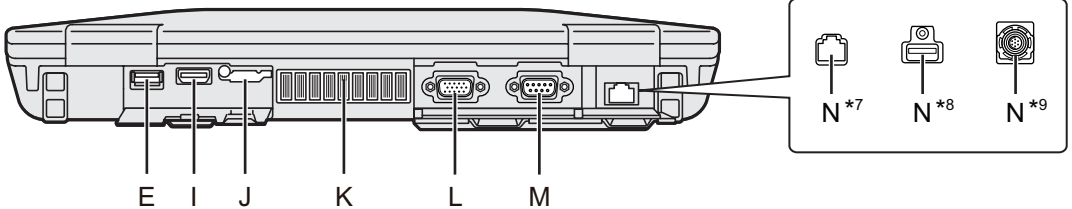

A: Жесткий диск (быстросъемный диск)

→ Reference Manual "Hard Disk Drive"

B: Выключатель беспроводной связи

→ Connect to a network "Disabling/Enabling Wireless Communication"

C: Разъем для наушников

Для подключения наушников или гарнитуры.

D: Гнездо карт памяти SD

Храните карты памяти SD в недоступном для детей месте.

→ Reference Manual "SD Memory Card"

E: Порты USB 3.0

→ Reference Manual "USB Devices"

F: Порт USB 3.0 (зарядка по USB)

Не вставляйте в порт USB посторонние предметы.

→ Reference Manual "USB Devices"

G: Порт LAN

→ Connect to a network "LAN"

H: Разъем для питания постоянным током

I: Порт HDMI

→ Reference Manual "External Display"

J: Гнездо SIM-карты

<Только для моделей с поддержкой беспроводной связи WAN>

→ Connect to a network "Wireless WAN"

K: Вентиляционное отверстие (вытяжка)

L: Порт VGA

<Только для моделей с портом VGA>

→ Reference Manual "External Display"

M: Последовательный порт

<Только для моделей с последовательным портом>

→ Reference Manual "Serial Port"

N: 2-й порт LAN^{*7} / Порт USB 2.0^{*8} / Защищенный порт USB 2.0^{*9} / GPS^{*10}

^{*7} Только для моделей со 2-м портом LAN

^{*8} Только для моделей с портом USB 2.0

^{*9} Только для моделей с защищенным портом USB 2.0

^{*10} Только для моделей с GPS

Нижняя сторона

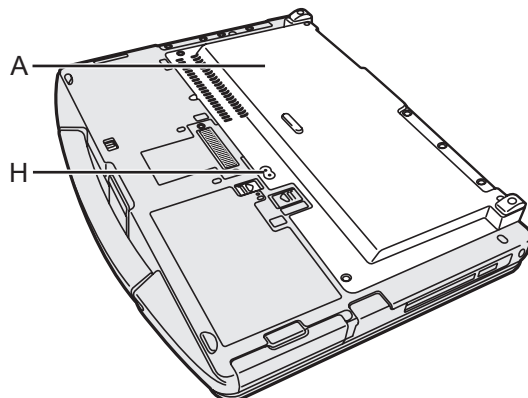
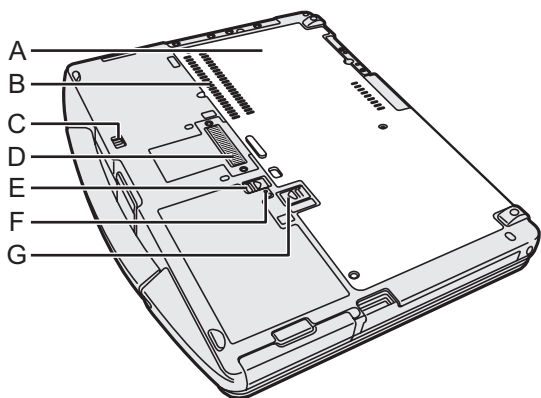

A: Задняя крышка

B: Вентиляционное отверстие (забор воздуха)

C: Защелка жесткого диска

→  *Reference Manual* "Hard Disk Drive"

D: Коннектор шины расширения

→  *Reference Manual* "Port replicator"

E: Защелка аккумулятора 1

→  *Reference Manual* "Battery Power"

F: Индикатор аккумулятора

→  *Reference Manual* "Battery Power"

G: Защелка аккумулятора 2

<При использовании батареи 2>

→  *Reference Manual* "Battery Power"

H: Коннектор внешней антенны

<Только для моделей с коннектором внешней антенны>

Первоначальные действия

■ Подготовка

① Проверьте и определите прилагаемые принадлежности.

Если не удастся найти описанные здесь принадлежности, обратитесь в службу технической поддержки.

• Блок питания . . . 1

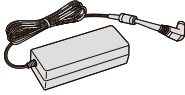

№ модели: CF-AA5713A

• Сетевой провод . . . 1

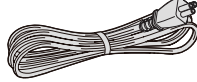

• Батарея 1

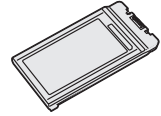

№ модели: CF-VZSU0GW или
CF-VZSU0PW или
CF-VZSU0LW

<Только для моделей с сенсорным экраном>

• Мягкая салфетка . . . 1



• ИНСТРУКЦИЯ ПО ЭКСПЛУАТАЦИИ - Основное руководство
(Данная брошюра) 1

В зависимости от модели комплект поставки включает следующее.

• Батарея 1

№ модели: CF-VZSU0KW

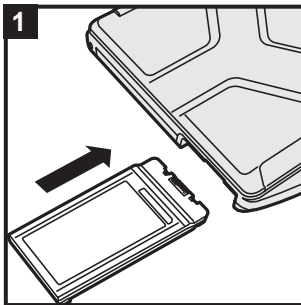

<Для CF-VZSU0KW>

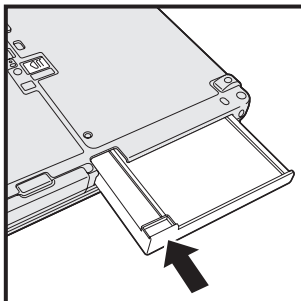

1 Вставьте блок аккумуляторов

Вставьте блок батарей, чтобы она надежно зафиксировалась.

ВНИМАНИЕ

- Убедитесь, что защелка надежно закрыта. В противном случае батарея может выпасть при переноске компьютера.
- Не прикасайтесь к клеммам батареи и компьютера. Это может привести к загрязнению или повреждению клемм, и может вызвать неисправность батареи и компьютера.

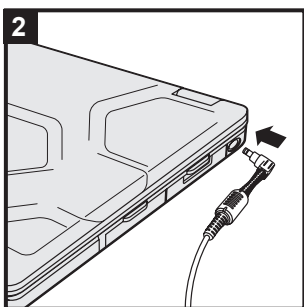

2 Подключите компьютер к сетевой розетке

Зарядка батареи начнется автоматически.

ВНИМАНИЕ

- Не отключайте блок питания и не включайте выключатель беспроводного соединения до завершения процедуры первой эксплуатации.
- При первом использовании компьютера не подключайте какие-либо периферийные устройства, кроме батареи и блока питания.
- **Обращение с блоком питания**
Во время грозы и при разрядах молнии могут возникнуть резкие скачки напряжения. Так как это может негативно повлиять на ваш компьютер, мы настоятельно рекомендуем использовать бесперебойный источник питания (ИБП), если вы не работаете только с питанием от батареи.
- Если вилка питания постоянного тока не подключена к компьютеру, отсоедините кабель электропитания от электрической розетки. Энергия потребляется уже тогда, когда блок питания подключен к электрической розетке.

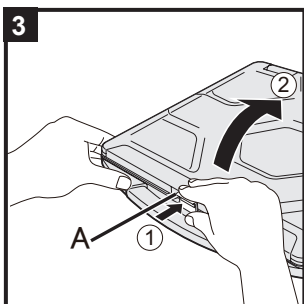

3 Откройте экран

- ① Нажмите на верхнюю часть защелки (A), чтобы открыть ее.
- ② Возьмитесь за край/ручку компьютера одной рукой и поднимите экран.

ВНИМАНИЕ

- Не открывайте экран шире, чем необходимо (180° или больше), и не оказывайте на ЖК-дисплей чрезмерное давление. Не открывайте и не закрывайте компьютер, держась за край экрана.

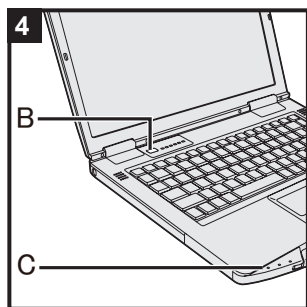

4 Включите компьютер

Нажмите и удерживайте выключатель питания (B) примерно одну секунду, пока не загорится индикатор питания (C).

ВНИМАНИЕ

- Не нужно несколько раз нажимать на выключатель питания.
- Компьютер будет принудительно выключен, если вы нажмете выключатель питания и будете удерживать его в таком положении более четырех секунд.
- После выключения компьютера подождите десять секунд или более перед его повторным включением.
- Не выполняйте следующих действий до тех пор, пока индикатор жесткого диска (D) не погаснет.
 - Подключение или отключение блока питания
 - Нажатие выключателя питания
 - Пользование клавиатурой, сенсорной панелью, сенсорным экраном <Только для моделей с сенсорным экраном> или внешней мышью
 - Закрытие дисплея
 - Включение/выключение беспроводной связи выключателем
- Когда температура процессора высокая, компьютер может не запускаться для предотвращения перегрева процессора. Дождитесь охлаждения компьютера и затем снова включите питание. Если компьютер не включается даже после охлаждения, обратитесь в службу технической поддержки Panasonic.
- Запрещается менять установки по умолчанию утилиты настройки Setup Utility до завершения процедуры “Первоначальные действия”.

5

Windows 7

Выберите язык и ОС (32-разрядная или 64-разрядная)

ВНИМАНИЕ

- Выбирайте язык внимательно, поскольку позже вы не сможете сменить его. Если будет установлен неверный язык, Windows придется переустановить.
- ① Выберите язык и ОС (32-разрядная или 64-разрядная) на экране “Select OS” и щелкните [OK]. Установка языка начнется после нажатия на кнопку [OK] на экране подтверждения. Для установки языка и ОС потребуется около 15 минут.
 - ② Когда откроется экран завершения, щелкните [OK], чтобы выключить компьютер.

6 Настройка Windows

Windows 8.1

Выберите язык и нажмите [Далее].

Windows 7

Включите компьютер.

Следуйте за инструкциями на экране.

- Компьютер несколько раз перезагружается. Не прикасайтесь к клавиатуре или сенсорной панели и подождите, пока погаснет индикатор доступа к жесткому диску .
- После включения компьютера экран некоторое время остается темным или не меняется, но это не является неисправностью. Подождите немного, пока появится экран запуска Windows.
- Во время установки Windows для перемещения указателя и выбора элементов используйте сенсорную панель.
- Установка Windows занимает около **Windows 8.1** 5 минут/**Windows 7** 20 минут.

Переходите к следующему шагу после подтверждения каждого сообщения на дисплее.

- Беспроводную сеть можно будет настроить после завершения установки Windows.

Windows 8.1 Если отобразится окно “Подключиться к сети”, выберите “Пропустить этот шаг”.

Windows 7 Экран “Присоединиться к беспроводной сети” может не появляться.

- **Windows 8.1** Проверьте часовой пояс, дату и время.

ВНИМАНИЕ

- После установки Windows можно изменить имя пользователя, пароль, изображение и параметры безопасности.
- Запомните пароль. Если вы забудете пароль, вы не сможете использовать Windows.
Рекомендуется заранее создать диск сброса пароля.
- Используйте в имени компьютера только стандартные символы: цифры от 0 до 9, заглавные и прописные буквы от A до Z, и символ дефиса (-). Если появится сообщение “Недопустимое имя компьютера” убедитесь в том, что введенные символы соответствуют указанным выше требованиям. Если и далее появляется сообщение об ошибке, переключите клавиатуру на английский язык (“EN”) и введите символы.
- На этапе настройки клавиатуры выберите тип клавиатуры вашего компьютера.
В противном случае ввод с клавиатуры может стать невозможным.

- Не используйте следующие слова и символы в имени пользователя: CON, PRN, AUX, CLOCK\$, NUL, COM1 – COM9, LPT1 – LPT9, LPT, @, & , пробел. В частности, если вы создадите имя пользователя (имя учетной записи), в котором будет присутствовать символ “@”, на экране входа в систему будет запрашиваться пароль, даже если пароль не задан. Если вы попытаетесь войти в систему без ввода пароля, может появиться сообщение “Неверное имя пользователя или пароль.”, и вы не сможете войти в систему Windows (→ стр. 30).

7 Обновление экранного руководства

- ① Подключитесь к Интернету. Войдите в Windows под администратором.
Для получения дополнительной информации см.  *Connect to a network*.
- ② Обновление экранного руководства.
Дважды щелкните [Manual Selector] на рабочем столе.
Windows 8.1 Или щелкните по плитке [Manual Selector] на экране Пуск.
Следуйте инструкциям на экране.

8 Создайте диск восстановления

Используя диск восстановления, можно установить ОС и восстановить ее заводские настройки по умолчанию, например, в случае, когда поврежден раздел восстановления жесткого диска.

Прежде чем начать использование компьютера, рекомендуется создать диск восстановления.

См. →  *Reference Manual* “Recovery Disc Creation Utility”, чтобы получить сведения о создании диска.

ЗАМЕЧАНИЕ

● PC Information Viewer

Этот компьютер периодически записывает информацию управления, включая информацию жесткого диска. Максимальный объем данных каждой записи – 1024 байт.

Эта информация используется только для определения причины в случае выхода жесткого диска из строя. Она не отправляется куда-либо по сети и не используется для каких-либо целей, за исключением целей, указанных выше.

Для отключения этой функции установите флажок [Disable the automatic save function for management information history] в [Hard Disk Status] в PC Information Viewer и щелкните [OK].

(→  Reference Manual “Troubleshooting (Advanced)” - “Checking the Computer’s Usage Status”)

Затем следуйте указаниям на экране.

- **Windows 8.1** В стандартной конфигурации на рабочем столе находится ярлык для корейского языка. Если этот значок не нужен, его можно удалить.
- **Windows 7** Если раздел восстановления удален, создать диск(и) восстановления невозможно.

■ Прежде чем приступить к использованию функции беспроводной связи

- ① Откройте крышку и переведите выключатель беспроводной сети во включенное положение.

Windows 8.1

- ② Откройте меню “чудо-кнопка” и выберите  - [Изменение параметров компьютера] - [Сеть] - [Режим “в самолете”].
Установите для параметра [Режим “в самолете”] значение [Выкл.], а затем;
Установите для параметра [Беспроводная сеть] значение [Вкл.] (для использования беспроводной локальной сети).
Установите для параметра [Мобильное широкополосное подключение] значение [Вкл.] (для использования беспроводной связи WAN).
Установите для параметра [GPS] значение [Вкл.] (для использования беспроводной связи WAN).
Установите для параметра [Bluetooth] значение [Вкл.] (для использования Bluetooth).
Установите для параметра [GPS\GNSS] значение [Вкл.] (для использования GPS).

■ Изменение структуры раздела

Из части существующего на диске раздела можно создать нераспределенное пространство, а на нем – новый раздел.

По умолчанию используется один раздел.

① **Windows 8.1**

На рабочем столе щелкните правой кнопкой мыши пиктограмму  внизу слева.

Windows 7

Щелкните  (Пуск), правой клавишей мыши щелкните [Компьютер], затем щелкните [Управление].

- Обычный пользователь должен ввести пароль администратора.
- ② Нажмите [Управление дисками].
 - ③ Правой кнопкой щелкните по разделу Windows (по умолчанию диск “с”), затем нажмите [Сжать том].
 - Размер раздела зависит от спецификаций компьютера.

Первоначальные действия



- ④ Введите размер в [Размер сжимаемого пространства (МБ)] и нажмите [Сжать].
 - Вы не сможете ввести размер больше отображаемого.
 - Для того чтобы при установке ОС (→ стр. 23) выбрать вариант [Reinstall Windows to the OS related partitions] необходимо, чтобы поле [Общий размер после сжатия (МБ)] содержало значение не менее **Windows 8.1** 70 Гб / **Windows 7** 60 Гб.
- ⑤ Правой кнопкой мыши щелкните [Не распределена] (пространство, освобожденное во время шага ④), затем нажмите [Создать простой том].
- ⑥ Выберите настройки согласно экранным инструкциями и нажмите [Готово]. Подождите, пока завершится форматирование.

ЗАМЕЧАНИЕ

- Вы можете создать дополнительный раздел, используя нераспределенное пространство или освободив дополнительное пространство.
- Чтобы удалить раздел, правой кнопкой нажмите [Удалить том] во время шага ③.

■ **Windows 8.1** Для выбора языка

Для того чтобы сменить язык, выбранный при выполнении первоначальных действий, выполните указанные ниже действия.

- ① Выполните одно из следующих действий.
 - На рабочем столе щелкните правой кнопкой мыши пиктограмму  внизу слева.
 - На начальном экране щелкните по значку .
- ② Выберите [Панель управления].
- ③ Выберите [Часы, язык и регион] - [Язык] - [Добавление языка].
- ④ Выберите язык и нажмите на кнопку [Добавить].
В зависимости от региона, можно выбрать два или несколько языков. Нажмите на кнопку [Открыть] и выберите нужный язык, а затем нажмите на кнопку [Добавить].
- ⑤ Для языка, который требуется использовать, выберите [Параметры].
- ⑥ Выберите [Сделать основным языком].



ЗАМЕЧАНИЕ

- Если опция [Сделать основным языком] не отображается, вы не можете сменить этот язык. Следуйте указаниям на экране.

- ⑦ Нажмите кнопку [Выйти из системы сейчас].
- ⑧ Зарегистрируйтесь в системе Windows.

Включение/Выключение

Включение

Нажмите и удерживайте выключатель питания  (→ стр. 4) примерно одну секунду, пока не загорится индикатор питания  (→ стр. 4).



ЗАМЕЧАНИЕ

- Не нажимайте на выключатель питания повторно.
- Компьютер будет выключен принудительно, если вы сдвинете и будете удерживать выключатель питания более четырех секунд.
- Если вы выключили компьютер, подождите не менее десяти секунд, прежде чем включить его снова.
- Не выполняйте перечисленных ниже операций, пока не погаснет индикатор накопителя 
 - Подключение или отключение блока питания переменного тока
 - Нажатие на выключатель питания
 - Пользование клавиатурой, сенсорной панелью, сенсорным экраном <Только для моделей с сенсорным экраном> или внешней мышью
 - Закрытие дисплея
 - Включение/выключение беспроводной связи выключателем

Выключение

Windows 8.1

Чтобы завершить работу компьютера, выполните одно из следующих действий.

- На рабочем столе:
 - ① На рабочем столе щелкните правой кнопкой мыши пиктограмму  внизу слева.
 - ② Щелкните [Завершение работы или выход из системы] - [Завершение работы].
- На начальном экране:
 - ① Щелкните  - [Завершение работы].
- На начальном экране и рабочем столе:
 - ① Откройте меню “чудо-кнопка” и щелкните .
 - ② Щелкните [Питание] - [Завершение работы].

Windows 7

- ① Щелкните (Пуск)  - [Завершение работы].

ЗАМЕЧАНИЕ

Windows 8.1

Для того чтобы полностью выключить компьютер, выполните следующие действия.

- ① Откройте меню “чудо-кнопка” и щелкните  - [Изменение параметров компьютера] - [Обновление и восстановление] - [Восстановление].
- ② В разделе “Особые варианты загрузки” щелкните [Перезагрузить сейчас].
- ③ Щелкните [Выключить компьютер].

Меры предосторожности против нежелательного включения/выключения

- Не делайте следующего
 - Подключение или отключение блока питания переменного тока
 - Нажатие на выключатель питания
 - Пользование клавиатурой, сенсорной панелью, сенсорным экраном <Только для моделей с сенсорным экраном> или внешней мышью
 - Закрытие дисплея
 - Включение/выключение беспроводной связи выключателем

ЗАМЕЧАНИЕ

- Для экономии энергии по умолчанию в новом компьютере используются следующие опции энергосбережения.
 - Автоматическое отключение экрана через:
 - 10 минут отсутствия активности (когда подключен блок питания)
 - 5 минут отсутствия активности (при работе от аккумулятора)
 - Автоматический переход компьютера в спящий режим^{*1} через:
 - 20 минут отсутствия активности (когда подключен блок питания)
 - 15 минут отсутствия активности (при работе от аккумулятора)
- ^{*1} Сведения о выходе из спящего режима приведены в  *Reference Manual* “Sleep or Hibernation Functions”.

Условия эксплуатации

- Установите компьютер на ровную устойчивую поверхность, не подверженную ударам и вибрации, где нет опасности падения. Не ставьте компьютер вертикально и не переворачивайте его. Если компьютер подвергнется очень сильному удару, он может быть поврежден.

- Условия эксплуатации

Температура: Эксплуатация :От -10 °С до 50 °С (IEC60068-2-1, 2)^{*1}

Хранение :От -20 °С до 60 °С

Влажность: Эксплуатация :От 30% до 80% относительной влажности (без конденсации)

Хранение :От 30% до 90% относительной влажности (без конденсации)

Даже при использовании компьютера в указанных выше пределах температуры/влажности, длительное воздействие экстремальных условий окружающей среды, курение вблизи компьютера или эксплуатация его в местах, где используется масло или много пыли, приведет к износу изделия и сокращению его срока службы.

^{*1} Избегайте излишнего соприкосновения изделия с кожей, когда вы пользуетесь изделием в условиях сильного холода или жары.

(→ ИНСТРУКЦИЯ ПО ЭКСПЛУАТАЦИИ - Прочитать в первую очередь)

Если в компьютер попала влага, то при температуре 0 °С или ниже может произойти его повреждение вследствие замерзания воды. При использовании при таких температурах компьютер обязательно должен быть предварительно высушен.

- Не устанавливайте компьютер в следующих местах, во избежание его повреждения.
 - Рядом с электронным оборудованием. Это может привести к искажению изображения или возникновению помех.
 - В условиях очень высоких или очень низких температур.
- Так как компьютер может нагреваться во время работы, держите его на расстоянии от предметов, чувствительных к воздействию тепла.

Меры предосторожности при обращении

Этот компьютер имеет конструкцию, амортизирующую удары для предотвращения повреждения таких компонентов как ЖК-экран и жесткий диск, а также имеет влагоустойчивую клавиатуру, однако никаких гарантий относительно защиты от ударов не предоставляется. Будьте особенно осторожны при обращении с компьютером.

- При переноске компьютера:
 - Выключите компьютер.
 - Отсоедините все внешние устройства, кабели, карты PC Card и другие выступающие части.
 - Извлеките диск из привода CD/DVD (только для моделей с приводом CD/DVD).
 - Не роняйте компьютер и не допускайте его ударов о твердые предметы.
 - Не оставляйте дисплей открытым.
 - Не берите компьютер за дисплей.
- Не кладите каких-либо предметов (например, листов бумаги) между дисплеем и клавиатурой.
- При полете на самолете берите компьютер с собой и никогда не сдавайте его в багаж. При пользовании компьютером в самолете соблюдайте инструкции по его использованию на борту самолета.
- При транспортировке запасной батареи поместите ее в пластиковый пакет для защиты контактов.
- Сенсорная панель предназначена для использования подушечками пальцев. Не кладите на поверхность экрана никаких предметов и не надавливайте на нее с силой острыми или твердыми предметами, которые могут оставить на ней следы (например, ногтями, карандашами и шариковыми ручками).
- Избегайте попадания на панель каких-либо вредных веществ, таких как масло. Это может привести к неправильной работе указателя.
- Будьте осторожны, чтобы не получить травму, уронив компьютер, или ударившись о него при переноске.

<Только для моделей с сенсорным экраном>

- Для работы с сенсорным экраном используйте только перо (приобретается отдельно). Не кладите на поверхность экрана никаких предметов и не надавливайте на нее с силой острыми или твердыми предметами, которые могут оставить на ней следы (например, ногтями, карандашами и шариковыми ручками).

Эксплуатация и уход

- Не используйте экран, если на него попала пыль или грязь (например, масло). В противном случае инородные частицы на экране/пере (приобретается отдельно) могут поцарапать поверхность экрана или помешать работе пера (приобретается отдельно).
- Для работы с сенсорным экраном используйте перо (приобретается отдельно). При использовании пера (приобретается отдельно) для иных целей он может быть поврежден, что в дальнейшем приведет к появлению царапин на экране.

■ Использование периферийных устройств

Во избежание какого-либо повреждения устройств следуйте этим инструкциям и рекомендациям в Reference Manual. Внимательно прочитайте руководства пользователя периферийных устройств.

- Используйте периферийные устройства, соответствующие спецификациям компьютера.
- Подключайте разъемы, соблюдая их правильную ориентацию.
- Если разъем вставляется тяжело, не прилагайте к нему усилий, а проверьте форму разъема, его ориентацию, совмещение контактов и т. п.
- При наличии винтов, надежно закрутите их.
- Отключайте кабели при переноске компьютера. Сильно не тяните кабели.

■ Предотвращение несанкционированного доступа к вашему компьютеру через беспроводную локальную сеть/Bluetooth/беспроводную связь WAN

<Только для моделей с поддержкой беспроводной локальной сети/Bluetooth/беспроводной связи WAN>

- Прежде чем приступить к использованию беспроводной локальной сети/Bluetooth/беспроводной связи WAN, задайте соответствующие настройки безопасности, такие как шифрование данных.

■ Повторная калибровка батареи

- Повторная калибровка батареи может занять длительное время в связи с ее большой емкостью. Это не является неисправностью.
<Выполнение процедуры “Battery Recalibration” после завершения работы ОС Windows>
 - Полная зарядка: Около 2,5 часов
 - Полная разрядка: Около 4 часов (с CF-VZSU0GW / CF-VZSU0PW / CF-VZSU0LW) / Около 3 часов (с CF-VZSU0KW)

При выполнении процедуры “Battery Recalibration” без завершения работы Windows для зарядки/разрядки может потребоваться больше времени.

■ Длительность работы от батареи

- Учтите, что компьютер потребляет энергию даже когда его питание отключено. Если батарея полностью заряжена, она полностью разрядится в течение указанного ниже периода времени:

Состояние	Период разрядки	
	CF-VZSU0GW / CF-VZSU0PW	CF-VZSU0LW
Когда выключено питание	Около 5 недель	Около 3,5 недель
В спящем режиме ^{*2}	Около 2,5 дней	Около 2 дней
В режиме пониженного энергопотребления ^{*2}	Около 12 дней	Около 8,5 дней

^{*2} Если включена функция “Wake Up from wired LAN”.

Длительность работы от батареи, если функция непрерывной зарядки через порт USB не используется.

Обслуживание

Чистка ЖК-экрана

Если на поверхности ЖК-панели окажутся капли воды или другие пятна, немедленно вытрите их. Невыполнение этого требования может привести к ее потускнению.

<Только для моделей с сенсорным экраном>

Используйте мягкую ткань (входит в комплект поставки) для компьютера. (Дополнительные сведения можно найти в разделе “Suggestions About Cleaning the LCD Surface”.

 Reference Manual “Screen Input Operation”)

<Только для моделей без сенсорного экрана>

Протирайте мягкой сухой тканью, такой как марля.

Чистка других поверхностей

Протирайте мягкой сухой тканью, такой как марля. При использовании моющего средства смочите мягкую ткань в моющем средстве, разведенном в воде, и как следует отожмите ткань.

ОСТОРОЖНО

- Не используйте бензин, растворитель или спирт для протирания, так как эти вещества могут повредить поверхность и вызвать ее обесцвечивание. Не используйте имеющиеся в торговле бытовые очистители и косметику, так как они могут содержать вещества, негативно воздействующие на поверхность.
- Не наносите воду или моющее средство непосредственно на компьютер, так как жидкость может попасть внутрь компьютера и привести к его неполадкам или повреждению.

Утилизация компьютера

■ Подготовка

- Отсоедините все периферийные устройства и извлеките карту памяти SD и т. д.
- Удалите все хранящиеся данные. (→  Reference Manual "Hard Disk Data Erase Utility")

<Только для моделей со встроенной переходной батареей>

<Для Европы и США/Канады>

К сведению покупателей

Не снимайте батарею самостоятельно. Батарею должны снимать квалифицированные специалисты. Если требуется утилизация данного изделия, обязательно обратитесь к квалифицированным специалистам, чтобы они сняли батарею.

К сведению квалифицированных специалистов, выполняющих снятие батареи

Утилизируйте данное изделие правильным образом в соответствии с местными нормами, предварительно сняв батарею, как показано в следующей процедуре.

ОСТОРОЖНО

- Никогда не разбирайте компьютер, если только не собираетесь утилизировать его.
- См. меры предосторожности при утилизации компьютера (→ ИНСТРУКЦИЯ ПО ЭКСПЛУАТАЦИИ - Прочитать в первую очередь).

■ Снимите встроенную батарею

1. Выключите компьютер и отсоедините блок питания.
2. Переверните компьютер, снимите батарею.
3. Выкрутите винты и снимите крышку (А).

<Модели со 2-м портом LAN/USB 2.0/
Защищенный порт USB/Порт VGA/
Последовательный порт/
Дискретный видеоконтроллер>

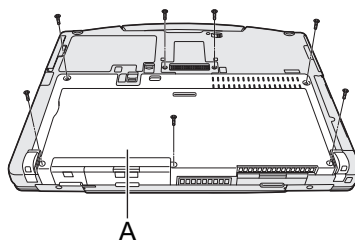
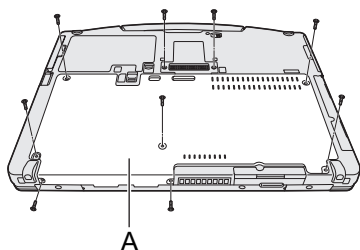

4. Снимите крышку (B) и поднимите коннектор шины расширения (C).

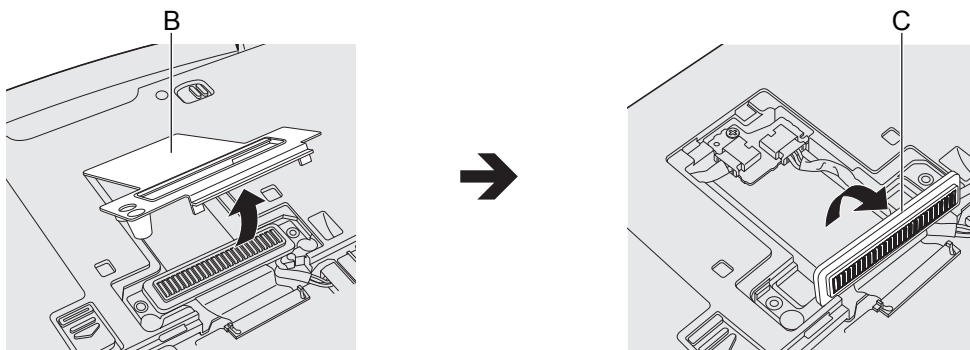

5. Отсоедините коннекторы встроенной переходной батареи (F), после чего выкрутите винт (D) и снимите плату (E).

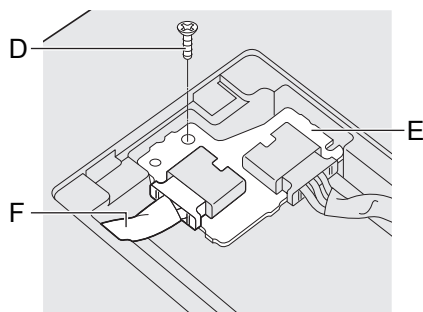

6. Вытяните встроенную переходную батарею в чехле.

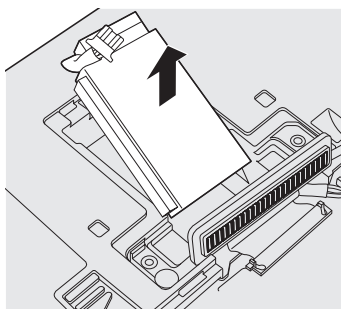

7. Раскройте чехол (G) и извлеките встроенную переходную батарею (H). Проверьте символ переработки на встроенной батарее.

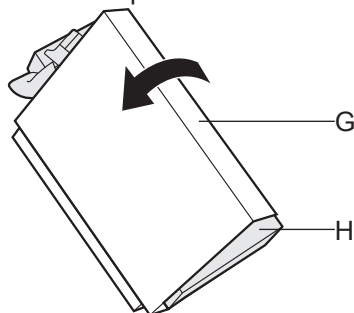

8. Изолируйте коннекторы встроенной переходной батареи, закрыв их, например, пластиковой лентой.

Установка программного обеспечения

Установка программного обеспечения вернет компьютер к первоначальному состоянию. При установке программного обеспечения данные с жесткого диска будут удалены. Перед установкой скопируйте важные данные на другой носитель или на внешний жесткий диск.

ОСТОРОЖНО

- Не отсоединяйте быстросъемный диск во время установки.
 - Не удаляйте на жестком диске раздел восстановления. Дискосвое пространство в этом разделе недоступно для хранения данных.
- Для того чтобы проверить раздел восстановления, выполните указанные ниже действия.

① Windows 8.1

На рабочем столе щелкните правой кнопкой мыши пиктограмму  внизу слева.

Windows 7

Щелкните  (Пуск), правой клавишей мыши щелкните [Компьютер], затем щелкните [Управление].

- Обычный пользователь должен ввести пароль администратора.

② Нажмите [Управление дисками].

■ Windows 8.1 Удаление всех данных и переустановка Windows

Подготовка

- Отсоедините все периферийные устройства и извлеките карту памяти SD и т. д.
- Подсоедините блок питания и не отсоединяйте его, пока переустановка не завершится.

1 Выполните процедуру “Удаление всех данных и переустановка Windows”.

- ① Откройте меню “чудо-кнопок” и выберите  - [Изменение параметров компьютера] - [Обновление и восстановление] - [Восстановление].
- ② В разделе “Удаление всех данных и переустановка Windows” выберите [Начать].
- ③ Выберите [Далее].
- ④ Выберите одну из опций.
 - Просто удалить мои файлы
Выполнение переустановки Windows за минимальное время (приблизительно 20 минут).
 - Полностью очистить диск
После полной очистки удаленные файлы невозможно восстановить простыми методами, что повышает уровень безопасности. Время обработки увеличится (приблизительно 140 минут).

Следуйте указаниям на экране.

После переустановки компьютер перезагрузится.

- Не прерывайте установку, например, выключением компьютера или другими действиями.
В противном случае установка может стать недоступной, поскольку может не запуститься Windows, либо могут оказаться поврежденными данные.

2 Выполните “Первоначальные действия” (→ стр. 11).



ЗАМЕЧАНИЕ

- Дата, время и часовой пояс могут быть неверными. Не забудьте установить их правильные значения.

3 Запустите Центр обновления Windows.

Установка программного обеспечения

4 <Только для моделей с доверенным платформенным модулем> Очистите доверенный платформенный модуль.

- ① Выполните одно из следующих действий.
 - На рабочем столе щелкните правой кнопкой мыши пиктограмму  внизу слева.
 - На начальном экране щелкните по значку .
- ② Щелкните [Выполнить], затем введите [tpm.msc] и щелкните [ОК].
- ③ Щелкните [Очистить доверенный платформенный модуль...] в разделе “Действия” в правой части экрана “TPM Manager on Local Computer”.
- ④ Щелкните [Перезапуск] на экране “Управление оборудованием безопасности для TPM”.
Компьютер перезагрузится.
- ⑤ Когда отобразится “TPM configuration change was requested to ...” нажмите **F12**.
- ⑥ Щелкните по плитке рабочего стола и, когда появится сообщение “Доверенный платформенный модуль готов”, щелкните [Закрыть].

■ Восстановление с жесткого диска

Операционную систему, которая была установлена на компьютере в момент приобретения (Windows 8.1 или Windows 7), можно переустановить.

Windows 8.1 Если не удалось выполнить переустановку с помощью метода, описанного в разделе “Удаление всех данных и переустановка Windows”, выполните указанные ниже действия.

Подготовка

- Отсоедините все периферийные устройства и извлеките карту памяти SD и т. д.
- Подсоедините блок питания и не отсоединяйте его, пока переустановка не завершится.

1 Запустите утилиту Setup Utility.

Windows 8.1

- ① Откройте меню “чудо-кнопок” и выберите  - [Изменение параметров компьютера] - [Обновление и восстановление] - [Восстановление].
- ② В разделе “Особые варианты загрузки” выберите [Перезагрузить сейчас].
- ③ Последовательно выберите [Диагностика] - [Дополнительные параметры] - [Параметры встроенного ПО UEFI] - [Перезагрузить].

Windows 7

Включите компьютер и нажмите **F2** или **Del**, пока отображается загрузочный экран [Panasonic].

- Если экран загрузки [Panasonic] не отображается, включите компьютер, удерживая клавишу **F2** или **Del**.
- Если требуется ввести пароль, введите пароль супервизора.

2 Запишите на листок все установки из утилиты Setup Utility и нажмите **F9**.

В запросе подтверждения выберите [Yes] и нажмите **Enter**.

3 Проверьте значение параметра [UEFI Boot] утилиты Setup Utility.

Проверьте значение параметра [UEFI Boot] утилиты Setup Utility.

Параметр [UEFI Boot] должен быть установлен следующим образом.

При установке ОС Windows 8.1 : [Enabled]

При установке ОС Windows 7 : [Disabled]

4 **Windows 7** <Только для моделей со встроенным диском> Установите в Setup Utility флажок [Primary boot drive].

- 5 Нажмите F10.**
В запросе подтверждения выберите [Yes] и нажмите Enter.
Компьютер перезагрузится.
- 6 Нажмите F2 или Del, когда отображается загрузочный экран [Panasonic].**
Запустится утилита Setup Utility.
● Если требуется ввести пароль, введите пароль супервизора.
- 7 Выберите меню [Exit], затем выберите [Recovery Partition] и нажмите Enter.**
- 8 **Windows 8.1****
Нажмите [Next] и затем нажмите [YES].
Windows 7
Нажмите [Reinstall Windows], затем [Next].
- 9 На экране с лицензионным соглашением выберите [Yes, I agree to the provisions above and wish to continue!] и нажмите кнопку [Next].**
- 10 Выберите [Next].**
<Только для моделей со встроенным диском>
Если отображается установочный диск, подтвердите его.
Если отображается список вариантов, выберите нужный вариант и нажмите [Далее].
● [Initialize and reinstall Windows to the whole Disk]
Выберите этот вариант, если требуется установить Windows в заводской конфигурации, используемой по умолчанию. После установки можно создать новый раздел. О том, как создать новый раздел, см. “Изменение структуры раздела” (→ стр. 13).
● [Reinstall Windows to the OS related partitions]¹
Выберите этот вариант, если на жестком диске уже создано несколько разделов и нужно сохранить их структуру. О том, как создать новый раздел, см. “Изменение структуры раздела” (→ стр. 13).
¹ Этот вариант не отображается, если Windows нельзя установить в раздел восстановления и область, используемую системой Windows.
- 11 **Windows 7** При появлении подтверждающего сообщения нажмите [YES].**
- 12 **Windows 7****
Выберите язык и тип операционной системы (32-разрядная или 64-разрядная версия) и нажмите [OK].
В запросе подтверждения выберите [OK].
Для отмены процедуры восстановления нажмите кнопку [CANCEL] и щелкните значок  в правом верхнем углу экрана.
- 13 <Только для моделей со встроенным диском>**
Выберите нужный вариант и нажмите [Next].
- 14 При появлении подтверждающего сообщения нажмите [YES].**
Начнется установка, сопровождаемая экранными инструкциями. (Она займет приблизительно 20 минут).
● Не прерывайте установку, например, выключением компьютера или другими действиями.
В противном случае установка может стать недоступной, поскольку может не запуститься Windows, либо могут оказаться поврежденными данные.

Установка программного обеспечения

- 15 Когда отобразится экран завершения, нажмите кнопку [OK], чтобы выключить компьютер.
- 16 Включите компьютер.
 - Если требуется ввести пароль, введите пароль супервизора.
- 17 Выполните “Первоначальные действия” (→ стр. 11).

ЗАМЕЧАНИЕ

- **Windows 8.1** Дата, время и часовой пояс могут быть неверными. Не забудьте установить их правильные значения.

- 18 Запустите утилиту настройки Setup Utility, при необходимости измените установки.
- 19 Запустите Центр обновления Windows.
- 20 **Windows 8.1** <Только для моделей с доверенным платформенным модулем> Очистите доверенный платформенный модуль (→ стр. 22).

■ Использование диска восстановления

Используйте диск восстановления для переустановки в описанных далее условиях.

- Вы забыли пароль администратора.
- Установка не завершена. Раздел восстановления на жестком диске может быть поврежден.
- **Windows 7** <Только для моделей с Windows 7>
Для замены Windows 7 на Windows 8.1 или наоборот.

ЗАМЕЧАНИЕ

- **Windows 7** Чтобы сменить ОС с 32-разрядной на 64-разрядную или наоборот, установите ОС с использованием раздела для восстановления на жестком диске.

Подготовка

- Приготовьте следующие принадлежности:
 - Диск восстановления (**Windows 8.1** в качестве диска восстановления можно использовать USB-носитель.)
(→  Reference Manual “Recovery Disc Creation Utility”)
 - Приобретенный отдельно оптический привод (только для моделей без привода CD/DVD)
- Отсоедините все периферийные устройства и извлеките карту памяти SD и т. д. (за исключением приобретенного отдельно оптического привода)
- Подсоедините блок питания и не отсоединяйте его, пока переустановка не завершится.

- 1 <Только для моделей без привода CD/DVD>
Подсоедините к порту USB приобретенный отдельно оптический привод.

- 2 Запустите утилиту Setup Utility.

Windows 8.1

- ① Откройте меню “чудо-кнопок” и выберите  - [Изменение параметров компьютера] - [Обновление и восстановление] - [Восстановление].
- ② В разделе “Особые варианты загрузки” выберите [Перезагрузить сейчас].
- ③ Последовательно выберите [Диагностика] - [Дополнительные параметры] - [Параметры встроенного ПО UEFI] - [Перезагрузить].

Windows 7

Включите компьютер и нажмите **F2** или **Del**, пока отображается загрузочный экран [Panasonic].

- Если экран загрузки [Panasonic] не отображается, включите компьютер, удерживая клавишу **F2** или **Del**.
- Если требуется ввести пароль, введите пароль супервизора.

3 Запишите на листок все установки из утилиты Setup Utility и нажмите **F9**.

В запросе подтверждения выберите [Yes] и нажмите **Enter**.

4 Проверьте значение параметра [UEFI Boot] утилиты Setup Utility.

Параметр [UEFI Boot] должен быть установлен следующим образом.

При использовании диска восстановления для Windows 8.1 : [Enabled]

При использовании диска восстановления для Windows 7 : [Disabled]

5 Вставьте диск восстановления в привод CD/DVD или приобретенный отдельно оптический привод.

6 Нажмите **F10**.

В запросе подтверждения выберите [Yes] и нажмите **Enter**.

Компьютер перезагрузится.

7 Нажмите **F2** или **Del**, когда отображается загрузочный экран [Panasonic].

Запустится утилита Setup Utility.

- Если требуется ввести пароль, введите пароль супервизора.

8 Откройте меню [Exit], выберите в разделе [Boot Override] привод CD/DVD или приобретенный отдельно оптический привод, после чего нажмите **Enter**.

Компьютер перезагрузится.

9 Нажмите [Reinstall Windows], затем [Next].

10 **Windows 8.1** При появлении подтверждающего сообщения нажмите [YES].

11 На экране с лицензионным соглашением выберите [Yes, I agree to the provisions above and wish to continue!] и нажмите кнопку [Next].

12 **Windows 7**

Нажмите [Next].

Если отображается список вариантов, выберите нужный вариант и нажмите [Next].

- [Reinstall with HDD recovery partition.]
Стандартный метод восстановления.
Можно применять восстановление из раздела восстановления.
- [Reinstall without HDD recovery partition.]
Увеличение доступного для использования пространства на жестком диске.
Восстановление из раздела восстановления применять нельзя.
Если выбран этот вариант, то после операции восстановления создавать диск(и) восстановления будет уже невозможно.

ОСТОРОЖНО

- Выбирая один из указанных выше вариантов, будьте осмотрительны, поскольку сменить его в дальнейшем будет невозможно.

13 Выберите [Next].

<Только для моделей со встроенным диском>

Если отображается установочный диск, подтвердите его.

Если отображается список вариантов, выберите нужный вариант и нажмите [Next].

- [Initialize and reinstall Windows to the whole Disk]

Выберите этот вариант, если требуется установить Windows в заводской конфигурации, используемой по умолчанию. После установки можно создать новый раздел. О том, как создать новый раздел, см. “Изменение структуры раздела” (→ стр. 13).

- [Reinstall Windows to the OS related partitions]²

Выберите этот вариант, если на жестком диске уже создано несколько разделов и нужно сохранить их структуру. О том, как создать новый раздел, см. “Изменение структуры раздела” (→ стр. 13).

² Этот вариант не отображается, если Windows нельзя установить в раздел восстановления и область, используемую системой Windows.

14 <Только для моделей со встроенным диском>

Выберите нужный вариант и нажмите [Next].

15 При появлении подтверждающего сообщения нажмите [YES].

Начнется установка, сопровождаемая экранными инструкциями. (Она займет приблизительно 30 – 45 минут.)

- Не прерывайте установку, например, выключением компьютера или нажатием

Ctrl + Alt + Del.

В противном случае установка может стать недоступной, поскольку может не запуститься Windows, либо могут оказаться поврежденными данные.

16 **Windows 7**

Выберите язык и тип операционной системы (32-разрядная или 64-разрядная версия) и нажмите [OK].

В запросе подтверждения выберите [OK].

Для отмены процедуры восстановления нажмите кнопку [CANCEL] и щелкните значок

 в правом верхнем углу экрана.

Windows 7 / **Windows 8.1**

Начнется установка, сопровождаемая экранными инструкциями. (Она займет приблизительно 30 – 45 минут.)

- Не прерывайте установку, например, выключением компьютера или нажатием

Ctrl + Alt + Del.

В противном случае установка может стать недоступной, поскольку может не запуститься Windows, либо могут оказаться поврежденными данные.

17 Когда отобразится экран завершения, извлеките диск восстановления и отсоедините привод CD/DVD или приобретаемый отдельно оптический привод, после чего нажмите кнопку [OK].

Следуйте указаниям на экране.

Для некоторых моделей может потребоваться до 40 минут.

18 Выполните “Первоначальные действия” (→ стр. 11).

19 Запустите утилиту настройки Setup Utility, при необходимости измените установки.

20 Запустите Центр обновления Windows.

21 **Windows 8.1** <Только для моделей с доверенным платформенным модулем> Очистите доверенный платформенный модуль (→ стр. 22).

Устранение неполадок (Основное)

При возникновении проблемы следуйте инструкциям, представленным ниже. Расширенное руководство по устранению неисправностей также представлено в "Reference Manual". При возникновении проблем с программным обеспечением обращайтесь к руководству по программному обеспечению. Если проблема не была устранена, обращайтесь в службу технической поддержки Panasonic.

Вы также можете проверить состояние компьютера в программе PC Information Viewer (→  Reference Manual "Troubleshooting (Advanced)").

■ Запуск







<p>Невозможно запустить компьютер. Индикатор питания или индикатор батареи не светится.</p>	<ul style="list-style-type: none">● Подключите блок питания.● Установите полностью заряженную батарею.● Отсоедините батарею и блок питания и затем подключите их снова.● Даже если блок питания переменного тока и батарейный блок подключены правильно, если индикатора батареи не горит, это может означать срабатывание защиты блока питания. Отключите кабель электропитания, подождите не менее трех минут и затем подключите кабель электропитания снова.● Если устройство подключено к USB-порту, отключите устройство или установите [USB Port] или [Legacy USB Support] на [Disabled] в меню [Advanced] утилиты Setup Utility.● Нажмите Fn + F8 для отключения скрытого режима.● Проверьте значение параметра [UEFI Boot] утилиты Setup Utility. Для параметра [UEFI Boot] следует установить значение Windows 8.1 [Enabled] / Windows 7 [Disabled].● Windows 7 <Только для моделей со встроенным диском> Установите в Setup Utility флажок [Primary boot drive].
<p>Питание включается, но на дисплее появляется сообщение "Warming up the system (up to 30 minutes)".</p>	<ul style="list-style-type: none">● Компьютер прогревается перед запуском. Дождитесь запуска компьютера (требуется до 30 минут). Если на дисплее появляется сообщение "Cannot warm up the system", это означает, что компьютер не может прогреться и не запустится. В этом случае выключите компьютер, оставьте его при температуре 5 °C или выше приблизительно на час, и затем снова включите питание.
<p>Не удастся включить компьютер. Компьютер не выходит из спящего режима. (Индикатор питания <Модели без нагревателя жесткого диска> быстро мигает зеленым / <Модели с нагревателем жесткого диска> мигает попеременно зеленым и оранжевым.)</p>	<ul style="list-style-type: none">● Оставьте компьютер при температуре 5 °C или выше приблизительно на час, а затем снова включите питание.
<p>После добавления или замены модуля памяти RAM и включения питания на экране ничего не отображается.</p>	<ul style="list-style-type: none">● Выключите компьютер и выньте модуль RAM, затем проверьте, удовлетворяет ли модуль RAM спецификациям. Если модуль RAM удовлетворяет спецификациям, установите его снова.

Устранение неполадок (Основное)

■ Запуск





Если включена заставка, компьютер не переходит в спящий режим. (Экран остается черным.)	<ul style="list-style-type: none">● Нажмите и в течение 4 секунд или более удерживайте выключатель питания, чтобы выключить компьютер принудительно. (Не сохраненные данные будут потеряны.) Затем выключите заставку.
Индикатор питания загорается только через какое-то время.	<ul style="list-style-type: none">● Если нажать выключатель питания сразу после установки батареи в компьютер, и когда блок питания переменного тока не подключен, то прежде чем загорится индикатор питания и компьютер включится, может пройти до пяти секунд. Это происходит потому, что компьютер проверяет оставшийся заряд батареи; это не является неисправностью.
Вы забыли пароль.	<ul style="list-style-type: none">● Пароль супервизора или пользователя: Обратитесь в службу технической поддержки Panasonic.● Пароль администратора:<ul style="list-style-type: none">• Если у вас есть диск сброса пароля, вы можете сбросить пароль администратора. Вставьте диск и введите любой неправильный пароль, а затем следуйте указаниям на экране и задайте новый пароль.• Если у вас нет диска сброса пароля, установите (→ стр. 21) и настройте Windows, а затем задайте новый пароль.
“Remove disks or other media. Press any key to restart” или другое подобное сообщение появится на экране.	<ul style="list-style-type: none">● В дисковом (приобретается отдельно) находится гибкий диск, который не содержит информации для запуска системы. Извлеките гибкий диск, затем нажмите любую клавишу.● Если устройство подключено к USB-порту, отключите устройство или установите [USB Port] или [Legacy USB Support] на [Disabled] в меню [Advanced] утилиты Setup Utility.● Если проблему не удалось решить после извлечения диска, возможно, это сбой жесткого диска. Обратитесь в службу технической поддержки Panasonic.● Установите для [UEFI Boot] значение [Disabled] в меню [Boot] утилиты Setup Utility.
Медленный запуск Windows и работа компьютера.	<ul style="list-style-type: none">● Нажмите F9 в утилите настройки Setup Utility (→  <i>Reference Manual</i> “Setup Utility”) для возврата к используемым по умолчанию настройкам Setup Utility (кроме паролей). Запустите утилиту Setup Utility и выполните настройки заново. (Заметьте, что скорость работы компьютера зависит от прикладной программы, поэтому эта процедура может не ускорить работу Windows.)● Если после приобретения компьютера вы установили резидентную программу, выгрузите ее из оперативной памяти.

■ Запуск



Неправильные дата и время.	<ul style="list-style-type: none">● Задайте правильные настройки.<ol style="list-style-type: none">① Откройте панель управления.<ul style="list-style-type: none">Windows 8.11. Выполните одно из следующих действий.<ul style="list-style-type: none">• На рабочем столе щелкните правой кнопкой мыши пиктограмму  внизу слева.• На начальном экране щелкните по пиктограмме .2. Выберите [Панель управления].Windows 7Щелкните по пиктограмме  (Пуск) и выберите [Панель управления].② Выберите [Часы, язык и регион], а затем - [Дата и время].● Если проблема не была устранена, возможно потребуется замена внутренней батареи. Обратитесь в службу технической поддержки Panasonic.● Когда компьютер подключен к локальной сети, проверьте дату и время сервера.● 2100 год и последующие годы будут неправильно распознаваться компьютером.
Появляется экран [Executing Battery Recalibration].	<ul style="list-style-type: none">● Повторная калибровка батареи была аннулирована до того, как система Windows выключилась в предыдущий раз. Для запуска Windows выключите компьютер при помощи выключателя питания и включите его снова.
[Enter Password] не отображается при выходе из спящего режима/режима энергосбережения.	<ul style="list-style-type: none">● Выберите [Enabled] в разделе [Password On Resume] меню [Security] утилиты настройки Setup Utility (→  <i>Reference Manual</i> "Setup Utility").● Вместо пароля, установленного в утилите настройки Setup Utility, можно использовать пароль Windows.<ol style="list-style-type: none">① Задайте пароль.<ul style="list-style-type: none">Windows 8.11. Откройте меню "чудо-кнопок" и выберите  - [Изменение параметров компьютера] - [Учетные записи].2. Выберите [Параметры входа] и в разделе "Пароль" выберите [Добавить].Windows 71. Щелкните по пиктограмме  (Пуск) и выберите [Панель управления].2. Последовательно выберите [Учетные записи пользователей и семейная безопасность] - [Добавление и удаление учетных записей пользователей].② Выполните следующие настройки.<ul style="list-style-type: none">Windows 8.11. Откройте панель управления и последовательно выберите [Система и безопасность] - [Электропитание] - [Запрос пароля при пробуждении].2. Установите флажок [Запрашивать пароль].Windows 71. Последовательно выберите [Панель управления] - [Система и безопасность] - [Электропитание] - [Запрос пароля при выходе из спящего режима] и установите флажок [Запрашивать пароль].

Устранение неполадок (Основное)

■ Запуск

Невозможно продолжить работу.	<ul style="list-style-type: none">● Могла быть выполнена одна из перечисленных ниже операций. Сдвиньте выключатель питания, чтобы включить компьютер. Несохранившиеся данные будут утрачены.<ul style="list-style-type: none">• В спящем режиме был отсоединен блок питания или батарея или было произведено подключение/отключение периферийного устройства.• Выключатель питания был сдвинут и удерживался не менее четырех секунд для принудительного выключения компьютера.● Могла произойти ошибка, когда компьютер автоматически перешел в спящий режим или в режим низкого энергопотребления, в то время как была активна экранная заставка. В этом случае отключите экранную заставку или смените тип экранной заставки.
Другие проблемы запуска.	<ul style="list-style-type: none">● Запустите утилиту Setup Utility (→  Reference Manual “Setup Utility”) для возврата к используемым по умолчанию настройкам Setup Utility (кроме паролей). Запустите утилиту Setup Utility и выполните настройки заново.● Отсоедините все периферийные устройства.● Проверьте диск на ошибки.<ol style="list-style-type: none">① Отключите все периферийные устройства, в том числе внешний дисплей.② Windows 8.1 Выполните одно из следующих действий.<ul style="list-style-type: none">• На рабочем столе щелкните правой кнопкой мыши пиктограмму  внизу слева, а затем щелкните [Проводник].• На начальном экране щелкните по пиктограмме , а затем щелкните [Проводник].Windows 7 Выберите  (Пуск) - [Компьютер].<ol style="list-style-type: none">③ Щелкните правой кнопкой мыши Windows 8.1 [Windows (C:)] / Windows 7 [Локальный диск (C:)] и выберите [Свойства].④ Выберите [Сервис] - Windows 8.1 [Проверить] / Windows 7 [Выполнить проверку...].<ul style="list-style-type: none">• Обычный пользователь должен ввести пароль администратора.⑤ Затем следуйте указаниям на экране.

■ Ввод пароля

Экран ввода пароля открывается снова даже после ввода пароля.	<ul style="list-style-type: none">● Возможно компьютер находится в режиме цифровой клавиатуры ввода. Если индикатор NumLk  светится, нажмите NumLk для отключения режима цифровой клавиатуры и затем введите пароль.● Возможно компьютер находится в режиме верхнего регистра. Если индикатор Caps Lock  светится, нажмите Caps Lock для отключения режима Caps Lock клавиатуры и затем введите пароль.
Не получается войти в систему Windows. (Отображается сообщение “Неверное имя пользователя или пароль.”.)	<ul style="list-style-type: none">● Имя пользователя (имя учетной записи) содержит символ “@”.<ul style="list-style-type: none">- Если имеется другая учетная запись: Войдите в Windows с использованием другой учетной записи и удалите учетную запись, в имени которой имеется символ “@”. Затем создайте новую учетную запись.- Если других учетных записей не существует: Вам придется переустановить Windows (→ стр. 21).

■ Выключение

Windows не выключает компьютер.	<ul style="list-style-type: none"> ● Отключите устройство USB. ● Подождите 1 или 2 минуты. Это не является неисправностью.
---------------------------------	--

■ Дисплей

Нет изображения на дисплее.	<ul style="list-style-type: none"> ● Выбран внешний дисплей. Нажмите Fn + F3 или Win + P, чтобы переключить дисплей. <ul style="list-style-type: none"> Windows 7 Подождите, пока дисплей не переключится полностью, прежде чем нажимать Fn + F3 или Win + P снова. Windows 8.1 Выберите режим отображения. ● При использовании внешнего дисплея, <ul style="list-style-type: none"> • Проверьте подключение кабеля. • Включите дисплей. • Проверьте настройки внешнего дисплея. ● Дисплей отключен функцией энергосбережения. При каких-либо действиях на клавиатуре, сенсорной панели или сенсорном экране (только для моделей с сенсорным экраном) восстанавливается первоначальное состояние экрана. В случае действий с клавиатурой следует нажимать такие клавиши, которые не влияют на работу компьютера, например клавишу Ctrl. ● Функция экономии энергии перевела компьютер в спящий режим или режим энергосбережения. Для возобновления работы нажмите на выключатель питания.
Экран темный.	<ul style="list-style-type: none"> ● Экран становится темнее, когда блок питания не подключен. Нажмите Fn + F2 и отрегулируйте яркость. По мере увеличения яркости разрядка батареи будет увеличиваться. Вы можете установить параметр яркости для питания с блоком питания и при его отсутствии. ● Нажмите Fn + F8 для отключения скрытого режима. ● <Только для моделей с сенсорным экраном> При стандартных заводских настройках яркость дисплея регулируется автоматически исходя из уровня освещения, определяемого датчиком внешней освещенности. Существует возможность отрегулировать настройки этого датчика.
Изображение искажено на экране.	<ul style="list-style-type: none"> ● Изменение количества отображаемых цветов и разрешения может привести к искажению изображения на экране. Перезагрузите компьютер. ● Подключение/отключение внешнего дисплея может повлиять на изображение на экране. Перезагрузите компьютер. ● Возобновление работы после выхода из спящего режима или энергосбережения может повлиять на работу внешнего дисплея. Перезагрузите компьютер.

Устранение неполадок (Основное)

■ Дисплей

Во время одновременного показа изображения на дисплеях, на одном из экранов наблюдается искажение изображения.	<ul style="list-style-type: none">● При использовании расширенного рабочего стола используйте для внешнего дисплея такое же количество цветов, что и для ЖК-экрана. Если проблема не устранена, попробуйте заменить дисплей.● Одновременное отображение на дисплеях не может использоваться до завершения запуска Windows (во время работы утилиты Setup Utility и т. п.).
В работе внешнего дисплея наблюдаются неполадки.	<ul style="list-style-type: none">● Если внешний дисплей не поддерживает функции экономии питания, в его работе могут возникать неполадки при переходе компьютера в режим энергосбережения. Выключите внешний дисплей.

■ Сенсорная панель

Указатель не действует.	<ul style="list-style-type: none">● При использовании внешней мыши, подключите ее правильно.● Перезагрузите компьютер при помощи клавиатуры.● Если компьютер не реагирует на команды клавиатуры, прочитайте раздел “Нет ответа” (→ стр. 33).
Нет реакции при использовании сенсорной панели.	<ul style="list-style-type: none">● В [Main] меню утилиты Setup Utility установите параметр [Touch Pad] на [Enabled].● Драйверы некоторых мышей могут отключать сенсорную панель. Посмотрите инструкции по эксплуатации вашей мыши.

■ Документ на экране

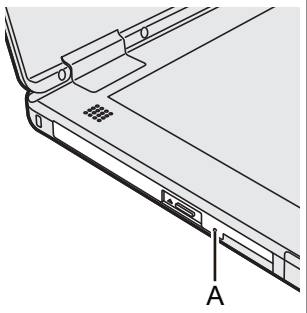

Windows 7 Документ в формате PDF не отображается.	<ul style="list-style-type: none">● Установите Adobe Reader.<ol style="list-style-type: none">① Войдите в систему Windows как администратор.② Выберите  (Пуск) и введите “c:\util\reader\en\Pinstall.bat” в поле [Найти программы и файлы], затем нажмите Enter.③ Обновите Adobe Reader до последней версии. Если компьютер подключен к сети Интернет, запустите приложение Adobe Reader и выберите [Help], а затем - [Check for Updates...].
---	---

■ Привод CD/DVD (только для моделей с приводом CD/DVD)

Лоток не выдвигается даже при нажатии острым предметом в аварийное отверстие.	<ul style="list-style-type: none">● Для извлечения диска с помощью аварийного отверстия (A) рекомендуется использовать шпильку диаметром 1,3 мм. Если диаметр шпильки меньше, вставьте ее, направляя немного вниз.	
---	--	--

Устранение неполадок

■ Прочее

Нет ответа.	<ul style="list-style-type: none">● Нажмите Ctrl + Shift + Esc, чтобы открыть Диспетчер задач, и закройте не отвечающее программное приложение.● Экран ввода (например, экран ввода пароля при загрузке) возможно перекрыт другим окном. Нажмите Alt + Tab для проверки.● Нажмите выключатель питания на 4 или более секунд для выключения компьютера, а затем нажмите выключатель питания для его включения. Если программное приложение работает со сбоями, удалите и снова установите приложение. Чтобы удалить,<ol style="list-style-type: none">① Откройте панель управления.<ul style="list-style-type: none">Windows 8.11. Выполните одно из следующих действий.<ul style="list-style-type: none">• На рабочем столе щелкните правой кнопкой мыши пиктограмму  внизу слева.• На начальном экране щелкните по значку .2. Выберите [Панель управления].Windows 7Щелкните по пиктограмме  (Пуск) и выберите [Панель управления].② Выберите [Программы] - [Удаление программы].
Невозможен правильный ввод символов.	<ul style="list-style-type: none">● Выберите одинаковые настройки языка для Windows и встроенной клавиатуры (→ стр. 10).

LIMITED USE LICENSE AGREEMENT

THE SOFTWARE PROGRAM(S) ("PROGRAMS") FURNISHED WITH THIS PANASONIC PRODUCT ("PRODUCT") ARE LICENSED ONLY TO THE END-USER ("YOU"), AND MAY BE USED BY YOU ONLY IN ACCORDANCE WITH THE LICENSE TERMS DESCRIBED BELOW. YOUR USE OF THE PROGRAMS SHALL BE CONCLUSIVELY DEEMED TO CONSTITUTE YOUR ACCEPTANCE OF THE TERMS OF THIS LICENSE.

Panasonic Corporation has developed or otherwise obtained the Programs and hereby licenses their use to you. You assume sole responsibility for the selection of the Product (including the associated Programs) to achieve your intended results, and for the installation, use and results obtained therefrom.

LICENSE

- A. Panasonic Corporation hereby grants you a personal, non-transferable and non-exclusive right and license to use the Programs in accordance with the terms and conditions stated in this Agreement. You acknowledge that you are receiving only a LIMITED LICENSE TO USE the Programs and related documentation and that you shall obtain no title, ownership nor any other rights in or to the Programs and related documentation nor in or to the algorithms, concepts, designs and ideas represented by or incorporated in the Programs and related documentation, all of which title, ownership and rights shall remain with Panasonic Corporation or its suppliers.
- B. You may use the Programs only on the single Product which was accompanied by the Programs.
- C. You and your employees and agents are required to protect the confidentiality of the Programs. You may not distribute or otherwise make the Programs or related documentation available to any third party, by time-sharing or otherwise, without the prior written consent of Panasonic Corporation.
- D. You may not copy or reproduce, or permit to be copied or reproduced, the Programs or related documentation for any purpose, except that you may make one (1) copy of the Programs for backup purposes only in support of your use of the Programs on the single Product which was accompanied by the Programs. You shall not modify, or attempt to modify, the Programs.
- E. You may transfer the Programs and license them to another party only in connection with your transfer of the single Product which was accompanied by the Programs to such other party. At the time of such a transfer, you must also transfer all copies, whether in printed or machine readable form, of every Program, and the related documentation, to the same party or destroy any such copies not so transferred.
- F. You may not remove any copyright, trademark or other notice or product identification from the Programs and you must reproduce and include any such notice or product identification on any copy of any Program.

YOU MAY NOT REVERSE ASSEMBLE, REVERSE COMPILE, OR MECHANICALLY OR ELECTRONICALLY TRACE THE PROGRAMS, OR ANY COPY THEREOF, IN WHOLE OR IN PART.

YOU MAY NOT USE, COPY, MODIFY, ALTER, OR TRANSFER THE PROGRAMS OR ANY COPY THEREOF, IN WHOLE OR IN PART, EXCEPT AS EXPRESSLY PROVIDED IN THE LICENSE.

IF YOU TRANSFER POSSESSION OF ANY COPY OF ANY PROGRAM TO ANOTHER PARTY, EXCEPT AS PERMITTED IN PARAGRAPH E ABOVE, YOUR LICENSE IS AUTOMATICALLY TERMINATED.

TERM

This license is effective only for so long as you own or lease the Product, unless earlier terminated. You may terminate this license at any time by destroying, at your expense, the Programs and related documentation together with all copies thereof in any form. This license will also terminate effective immediately upon occurrence of the conditions thereof set forth elsewhere in this Agreement, or if you fail to comply with any term or condition contained herein. Upon any such termination, you agree to destroy, at your expense, the Programs and related documentation together with all copies thereof in any form.

YOU ACKNOWLEDGE THAT YOU HAVE READ THIS AGREEMENT, UNDERSTAND IT AND AGREE TO BE BOUND BY ITS TERMS AND CONDITIONS. YOU FURTHER AGREE THAT IT IS THE COMPLETE AND EXCLUSIVE STATEMENT OF THE AGREEMENT BETWEEN US, WHICH SUPERSEDES ANY PROPOSAL OR PRIOR AGREEMENT, ORAL OR WRITTEN, AND ANY OTHER COMMUNICATIONS BETWEEN US, RELATING TO THE SUBJECT MATTER OF THIS AGREEMENT.

ПРОГРАММНОЕ ОБЕСПЕЧЕНИЕ (“ПРОГРАММЫ”), ПОСТАВЛЯЕМОЕ С ДАННЫМ ИЗДЕЛИЕМ PANASONIC (“ИЗДЕЛИЕ”), ЛИЦЕНЗИРОВАНО ТОЛЬКО ДЛЯ КОНЕЧНОГО ПОЛЬЗОВАТЕЛЯ (“ВЫ”), И МОЖЕТ ИСПОЛЬЗОВАТЬСЯ ВАМИ ТОЛЬКО В СООТВЕТСТВИИ С ПОЛОЖЕНИЯМИ ЛИЦЕНЗИИ, ПРИВЕДЕННЫМИ НИЖЕ. ИСПОЛЬЗОВАНИЕ ВАМИ ПРОГРАММ БУДЕТ СЧИТАТЬСЯ ВАШИМ СОГЛАСИЕМ С ПОЛОЖЕНИЯМИ ДАННОЙ ЛИЦЕНЗИИ.

Компания Panasonic Corporation разработала или иным способом получила Программы и настоящей лицензией и предоставляет вам лицензию на их использование. Вы единственный несете ответственность за выбор Изделия (включая сопутствующие Программы) для достижения предполагаемых вами результатов и за установку, использование и результаты, полученные с применением данного Изделия.

ЛИЦЕНЗИЯ

- A. Panasonic Corporation настоящим гарантирует ваше личное непередаваемое и неэксклюзивное право и лицензию на использование программ в соответствии с положениями и условиями, указанными в настоящем Соглашении. Вы подтверждаете, что вы получили только ОГРАНИЧЕННУЮ ЛИЦЕНЗИЮ НА ИСПОЛЬЗОВАНИЕ Программ и сопутствующую документацию, и что вы не получаете правового титула, владения или каких-либо других прав относительно Программ и сопутствующей документации, а также алгоритмов, концепции, дизайна и идей, представленных или реализованных в программах и сопутствующей документации, правовой титул и права владения на которые остаются за компанией Panasonic Corporation или ее поставщиками.
- B. Вы можете использовать Программы только на одном Изделии, укомплектованном этими Программами.
- C. Вы и ваши сотрудники, а также ваши агенты должны защищать конфиденциальность Программ. Вы не можете распространять или каким-либо иным способом делать Программы и сопутствующую документацию доступными любой третьей стороне путем совместного использования или каким-либо иным способом, без предварительного письменного согласия Panasonic Corporation.
- D. Вы не можете копировать, воспроизводить, разрешать копировать или воспроизводить Программы или сопутствующую документацию для каких-либо целей, за исключением возможности сделать одну (1) копию Программ только для целей резервного копирования для обеспечения использования Программ на одном Изделии, к которому прилагались Программы. Вы не можете изменять или пытаться изменять Программы.
- E. Вы можете передать Программы и лицензию на них другой стороне только совместно с передачей другой стороне единичного Изделия, которое комплектовалось этими Программами. В момент такой передачи вы также должны передать все копии Программы, в печатном или электронном виде, а также сопутствующую документацию этой же стороне или уничтожить любые такие копии, которые не были переданы этой стороне.
- F. Вы не можете удалять любые маркировки авторских прав, торговых марок или другие уведомления или идентификаторы изделия с Программ и вы должны воспроизвести и включить любые такие уведомления или идентификаторы изделия с любой копией любой Программы.

ВЫ НЕ МОЖЕТЕ ВЫПОЛНЯТЬ ОБРАТНОГО ИНЖЕНЕРНОГО АНАЛИЗА, ОБРАТНОЙ КОМПИЛЯЦИИ, МЕХАНИЧЕСКИ ИЛИ ЭЛЕКТРОННО ТРАССИРОВАТЬ ПРОГРАММЫ ИЛИ ЛЮБЫЕ ИХ КОПИИ КАК В ЦЕЛОМ, ТАК И ЧАСТИЧНО.

ВЫ НЕ МОЖЕТЕ ИСПОЛЬЗОВАТЬ, КОПИРОВАТЬ, МОДИФИЦИРОВАТЬ, ВНОСИТЬ ИЗМЕНЕНИЯ ИЛИ ПЕРЕДАВАТЬ ПРОГРАММЫ ИЛИ ЛЮБЫЕ ИХ КОПИИ В ЦЕЛОМ ИЛИ ЧАСТИЧНО, ЗА ИСКЛЮЧЕНИЕМ СЛУЧАЕВ, ЯВНО ВЫРАЖЕННЫХ В ДАННОЙ ЛИЦЕНЗИИ.

ЕСЛИ ВЫ ПЕРЕДАЕТЕ ВЛАДЕНИЕ ЛЮБОЙ КОПИЕЙ ЛЮБОЙ ПРОГРАММЫ ДРУГОЙ СТОРОНЕ, ЗА ИСКЛЮЧЕНИЕМ РАЗРЕШЕНИЯ, УКАЗАННОГО В РАЗДЕЛЕ ВЫШЕ, ВАША ЛИЦЕНЗИЯ АВТОМАТИЧЕСКИ АННУЛИРУЕТСЯ.

ПОЛОЖЕНИЯ

Данная лицензия действует на период вашего владения или аренды Изделия, если она не закончится раньше. Вы можете закончить действие этой лицензии в любое время, уничтожив, за свой счет, Программы и сопутствующую документацию вместе со всеми их копиями в любом виде. Эта лицензия также прекращает свое действие немедленно в случае возникновения условий, указанных выше в данном Соглашении, или в случае нарушения вами любых положений или условий, содержащихся в нем. В случае завершения действия лицензии вы соглашаетесь уничтожить, за свой счет, Программы и сопутствующую документацию вместе со всеми их копиями в любом виде.

ВЫ ПОДТВЕРЖДАЕТЕ, ЧТО ВЫ ПРОЧИТАЛИ НАСТОЯЩЕЕ СОГЛАШЕНИЕ, ПОНЯЛИ ЕГО И СОГЛАСНЫ С ЕГО ПОЛОЖЕНИЯМИ И УСЛОВИЯМИ. ВЫ ТАКЖЕ СОГЛАШАЕТЕСЬ С ТЕМ, ЧТО ЭТО ПОЛНОЕ И ЭКСКЛЮЗИВНОЕ ОФИЦИАЛЬНОЕ СОГЛАШЕНИЕ МЕЖДУ НАМИ, КОТОРОЕ ЗАМЕНЯЕТ ЛЮБОЕ ПРЕДЛОЖЕНИЕ ИЛИ БОЛЕЕ РАННЕЕ СОГЛАШЕНИЕ, УСТНОЕ ИЛИ ПИСЬМЕННОЕ, А ТАКЖЕ ЛЮБУЮ ДРУГУЮ ПЕРЕПИСКУ МЕЖДУ НАМИ ОТНОСИТЕЛЬНО ПРЕДМЕТА НАСТОЯЩЕГО СОГЛАШЕНИЯ.

Спецификация

На данной странице представлены технические характеристики базовой модели. Номер модели различается в зависимости от конфигурации устройства.

- Чтобы узнать номер модели:
Посмотрите на нижней панели компьютера или на коробке, в которой приобретался компьютер.
- Для информации о тактовой частоте процессора, размере памяти и жесткого диска:
Запустите утилиту Setup Utility (→  Reference Manual “Setup Utility”) и выберите меню [Information].
[Processor Speed]: Скорость процессора, [Memory Size]: Размер оперативной памяти, [Hard Disk]: Размер жесткого диска

■ Основные спецификации

Процессор	Процессор Intel® Core™ i5-5300U (3 Мб ¹ кэша, частота от 2,3 ГГц до 2,9 ГГц) с технологией Intel® Turbo Boost	
Чипсет	Встроенный процессор	
Видеоконтроллер	Intel® HD Graphics 5500 (Встроенный процессор)	
Оперативная память ²	4 Гб ¹ / 8 Гб ¹ , DDR3L SDRAM (16 Гб ¹ макс.)	
Накопитель	Быстросъемный диск: 500 Гб ³ (жесткий диск) / 256 Гб ³ (SSD) <Для загрузочного диска> Windows 8.1 Приблизительно 25 Гб ³ используется в качестве раздела для инструментов восстановления диска. (Пользователю этот раздел недоступен.) Приблизительно 1,2 Гб ³ используется для раздела с системными инструментами. (Пользователю этот раздел недоступен.) Windows 7 Приблизительно 45 Гб ³ используется в качестве раздела для инструментов восстановления диска. (Пользователю этот раздел недоступен.) Приблизительно 300 Мб ³ используется для раздела с системными инструментами. (Пользователю этот раздел недоступен.)	
Устройство вывода изображения		14-дюймовый (16:9) HD (1366 × 768 точек)
	Встроенный ЖК-дисплей ⁴	Макс. 16 777 216 цветов (1366 × 768 точек)
	Внешний дисплей (HDMI) ⁵	65 536 / 16 777 216 цветов (1920 × 1200 точек макс.)
Беспроводная локальная сеть LAN ⁶	Intel® Dual Band Wireless-N 7265 (a/b/g/n) → стр. 40	
Bluetooth ⁷	→ стр. 40	
Локальная сеть LAN	IEEE 802.3 10Base-T / IEEE 802.3u 100BASE-TX / IEEE 802.3ab 1000BASE-T	
Звук	Воспроизведение WAVE и MIDI, Стереодинамик, Поддержка аудио подсистемы Intel® High Definition	
Индикатор карты памяти SD ⁸	× 1	
Гнездо RAM-модуля (для расширения)	× 1, DDR3L SDRAM, 204-контактный, 1,35 В, SO-DIMM, совместимый с PC3L-12800	
Интерфейс	Порты USB (порты USB 3.0 × 3) ⁹ / Порт LAN (RJ-45) × 1 / Порт HDMI (тип A) ¹⁰ / Разъем наушников (мини-джек, диаметр 3,5, стандарт СТИА / Гарнитура: импеданс 32 Ом, выходная мощность 4 мВт × 2, стерео / Микрофон: моноуральный вход) / Коннектор шины расширения (специальное 24-контактное гнездо)	

■ Основные спецификации

Клавиатура / Устройство позиционирования		87 клавиш / сенсорная панель	87 клавиш / сенсорная панель <Только для моделей с сенсорным экраном> 87 клавиш / сенсорная панель / сенсорный экран (емкостный)
Источник питания		Блок питания или батарея	
Блок питания ^{**11}		Вход: 100 В - 240 В перем. тока, 50 Гц/60 Гц, Выход: 15,6 В пост. тока, 7,05 А	
Батарея		Литий-ионная 10,8 В, типичная емкость 4400 мАч / минимальная 4100 мАч (с CF-VZSU0GW) Литий-ионная 11,1 В, типичная емкость 4200 мАч / минимальная 4080 мАч (с CF-VZSU0PW) Литий-ионная 10,8 В, типичная емкость 3220 мАч / минимальная 3050 мАч (с CF-VZSU0LW)	
		Время работы ^{**12}	Приблизительно 11 часов (с CF-VZSU0GW/CF-VZSU0PW) Приблизительно 9 часов (с CF-VZSU0LW)
		Время зарядки ^{**13}	Приблизительно 2,5 часа
Потребляемая мощность ^{**14}		Приблизительно 65 Вт ^{**15} / Приблизительно 110 Вт (максимум при зарядке с включенным компьютером)	
Размеры (Ш × В × Г) (С ручкой для переноски)		345 мм × 272 мм × 29,8 - 39 мм	
Вес		Приблизительно 1,99 кг (с CF-VZSU0GW/CF-VZSU0PW)	<Только для моделей без сенсорного экрана> Приблизительно 1,90 кг <Только для моделей с сенсорным экраном> Приблизительно 2,10 кг (с CF-VZSU0GW/CF-VZSU0PW)
Условия внешней среды	Работа	Температура	От -10 °С до 50 °С (IEC60068-2-1, 2) ^{**16}
		Влажность	От 30% до 80% относительной влажности (без конденсации)
	Хранение	Температура	От -20 °С до 60 °С
		Влажность	От 30% до 90% относительной влажности (без конденсации)

■ Программное обеспечение

Основная ОС	Windows® 8.1 Pro Update 64-bit
Установленная ОС ^{**17}	Windows 8.1 Windows® 8.1 Pro Update 64-bit Windows 7 Windows® 7 Professional 32-bit Service Pack 1 (модель с Windows® 7) ^{**18} / Windows® 7 Professional 64-bit Service Pack 1 (модель с Windows® 7) ^{**18}

Спецификация

■ Программное обеспечение

Предустановленное программное обеспечение	<p>Adobe Reader, PC Information Viewer, Intel® PROSet/Wireless Software^{*19}, Intel® PROSet/Wireless Software for Bluetooth® Technology^{*19}, Battery Recalibration Utility, Infineon TPM Professional Package^{*19 *20}, Recovery Disc Creation Utility, Dashboard for Panasonic PC, Power Plan Extension Utility, Camera Utility^{*19}, GPS Viewer^{*19}, Manual Selector, Microsoft Office Trial^{*21}, Touch Screen Mode Setting Utility^{*19}, Concealed Mode Settings Utility, Intel® My WiFi Technology, Intel® WiDi, USB Charge Setting Utility, DDS EVE FA Standalone for Panasonic^{*19 *20}</p> <p>Windows 8.1</p> <p>Wireless Toolbox, Camera for Panasonic PC^{*19}</p> <p>Windows 7</p> <p>Wireless Switch Utility, Wireless Connection Disable Utility^{*19 *20}</p> <p>Aptio Setup Utility, PC-Diagnostic Utility, Hard Disk Data Erase Utility^{*22}</p>
---	---

■ Беспроводная локальная сеть LAN*6

Скорости передачи данных	<p>IEEE802.11a: 54 Мбит/с^{*23}</p> <p>IEEE802.11b: 11 Мбит/с^{*23}</p> <p>IEEE802.11g: 54 Мбит/с^{*23}</p> <p>IEEE802.11n^{*24}: HT20 = 150 Мбит/с HT40 = 300 Мбит/с</p>
Поддерживаемые стандарты	IEEE802.11a / IEEE802.11b / IEEE802.11g / IEEE802.11n
Метод передачи	Система OFDM, система DS-SS

■ Bluetooth*7

Версия Bluetooth	4.0
	Классический режим / энергосберегающий режим
Метод передачи	Система FHSS
Используемые беспроводные каналы	Каналы с 1 по 79 / Каналы с 0 по 39
Радиочастотный диапазон	2,402 ГГц - 2,480 ГГц

■ Дополнительные устройства

Накопитель	Встроенный диск (флеш-диск (SSD)): 128 Гб / 256 Гб (формат M.2)
Дискретный видеоконтроллер ^{*25}	AMD FirePro™ M5100
Привод CD/DVD	Встроенный привод DVD MULTI, Функция предотвращения ошибки переполнения буфера: Поддерживается Для получения дополнительной информации см.  Reference Manual "CD/DVD Drive"
Беспроводная связь WAN ^{*26}	Совместимость с LTE
GPS	Чип: u-blox M8 Поддержка GPS/ГЛОНАСС/SBAS
2-я LAN	IEEE 802.3 10Base-T / IEEE 802.3u 100BASE-TX / IEEE 802.3ab 1000BASE-T
Чип безопасности ^{*27}	TPM (совместимость с TCG V1.2)
Гнездо PC Card	× 1, Тип I или Тип II, Допустимый ток 3,3 В: 400 мА, 5 В: 400 мА
Гнездо для карт Smart Card	× 1
Гнездо SIM-карты	× 1
Порт USB 2.0 ^{*9}	× 1

■ Дополнительные устройства

Защищенный порт USB 2.0 ^{*9}	× 1
Последовательный порт	× 1, Dsub 9-контактный штекер
Порт VGA	× 1, мини-Dsub, 15-контактное гнездо
Устройство считывания отпечатков пальцев	Размер массива: -, размер изображения: 200 × 400 пикселей, разрешение изображения: 508 DPI
Устройство бесконтактного считывания карт Smart Card	Радиочастота: 13,56 МГц, совместимость с ISO14443 тип-А, ISO14443 тип-В
Камера ^{*28}	1920 × 1080 точек, 30 к/с (видео), стерео микрофон
Батарея 2	(CF-VZSU0KW) Литий-ионная 11,1 В, типичная емкость 2960 мАч / минимальная 2860 мАч
Время работы ^{*12}	Приблизительно 18 часов (с CF-VZSU0GW/CF-VZSU0PW + CF-VZSU0KW) Приблизительно 15 часов (с CF-VZSU0LW + CF-VZSU0KW)
Время зарядки ^{*13}	Приблизительно 5 часов (с CF-VZSU0GW/CF-VZSU0PW/CF-VZSU0LW + CF-VZSU0KW)
Встроенная переходная батарея (не заменяется)	(Только для горячей замены)

^{*1} 1 Мб = 1 048 576 байт / 1 Гб = 1 073 741 824 байт

^{*2} Размер памяти, устанавливаемой производителем по умолчанию, зависит от модели. Вы можете физически расширить память до 8 Гб, но общее количество доступной для использования памяти будет меньше, в зависимости от реальной конфигурации системы.

^{*3} 1 Мб = 1 000 000 байт / 1 Гб = 1 000 000 000 байт. Ваша операционная система или некоторые программные приложения дают меньшие значения в Гб.

^{*4} Зависит от настроек ОС.

^{*5} Доступное разрешение зависит от спецификаций внешнего дисплея. Отображение может быть невозможно с использованием некоторых присоединяемых внешних дисплеев.

^{*6} Только для модели с беспроводной локальной сетью.

^{*7} Только для моделей с Bluetooth. Работа с любым периферийным оборудованием, использующим технологию Bluetooth, не гарантируется.

^{*8} Это гнездо совместимо с UHS- I / UHS- II. Проверена и подтверждена работоспособность с картами памяти Panasonic SD/SDHC емкостью до 64 Гб. Работа с другими устройствами SD не гарантируется.

^{*9} Не гарантируется работа всех USB-совместимых периферийных устройств.

^{*10} Не гарантируется работа всех HDMI-совместимых периферийных устройств.

^{*11} <Только для Северной Америки>

Блок питания переменного тока работает от сети с напряжением до 240 В переменного тока. Компьютер питается с помощью совместимого кабеля питания на 125 В переменного тока. 20-M-2-1

^{*12} Измерено при яркости экрана: 60 кд/м²

Отличается в зависимости от условий использования или при присоединении дополнительного устройства.

^{*13} Отличается в зависимости от условий эксплуатации, скорости процессора и т. д.

^{*14} Приблизительно 0,5 Вт при полностью заряженной батарее (или без ее зарядки) и выключенном компьютере.

<При работе от 115 В / 240 В переменного тока>

Даже когда блок питания переменного тока не подключен к компьютеру, он потребляет некоторую мощность (до 0,15 Вт), просто, когда вилка блока питания включена в розетку.

^{*15} Расчетная потребляемая мощность.

23-RU-1

Спецификация

- ^{*16} Избегайте излишнего соприкосновения изделия с кожей, когда вы пользуетесь изделием в условиях сильного холода или жары.
(→ ИНСТРУКЦИЯ ПО ЭКСПЛУАТАЦИИ - Прочитать в первую очередь) При использовании в условиях высоких или низких температур некоторые периферийные устройства и батарея могут работать со сбоями. Проверьте условия эксплуатации периферийных устройств.
Длительное использование этого изделия в условиях высокой температуры приводит к сокращению срока его службы. Избегайте его использования в таких условиях. При использовании изделия в условиях низких температур его запуск может замедлиться, или же может уменьшиться время работы от аккумулятора.
Во время запуска компьютер потребляет энергию для прогрева жесткого диска. Поэтому, если вы используете питание от аккумуляторной батареи, и его заряд мал, компьютер может не запуститься.
- ^{*17} Работоспособность этого компьютера не гарантируется, если используется не предустановленная ОС или не ОС, установленная при помощи восстановления с жесткого диска или диска восстановления.
- ^{*18} В этой системе предварительно установлено программное обеспечение Windows® 7 Professional, а также прилагается лицензия для программного обеспечения Windows 8.1 Pro. Одновременно вы можете использовать только одну версию программного обеспечения Windows. Для перехода между версиями требуется удалить одну версию и установить другую.
- ^{*19} В зависимости от модели данное приложение может быть не установлено.
- ^{*20} Перед использованием необходимо установить.
- ^{*21} Чтобы продолжить использование этого программного обеспечения после окончания пробного периода, приобретите лицензию, следуя инструкциям на экране.
- ^{*22} Выполните на диске восстановления.
Windows 7
В качестве альтернативы выполните в разделе восстановления жесткого диска.
- ^{*23} Указанные скорости передачи соответствуют стандартам IEEE802.11a+b+g+n. Реальная скорость может отличаться.
- ^{*24} Доступно при использовании установок “WPA-PSK”, “WPA2-PSK” или “none”.
Доступно, только когда использование HT40 разрешено компьютером и точка доступа поддерживает HT40.
- ^{*25} Не открывайте заднюю крышку. Снимается только квалифицированным специалистом.
- ^{*26} Спецификации могут отличаться в зависимости от модели.
В гнездо SIM-карты необходимо вставить SIM-карту (15 мм × 25 мм).

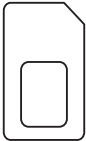

- ^{*27} Для получения информации о доверенном платформенном модуле откройте руководство по установке “Trusted Platform Module (TPM)”, воспользовавшись следующей процедурой.

Windows 8.1

На начальном экране щелкните по плитке [Manual Selector] и выберите “Installation Manual for Trusted Platform Module (TPM)”.

Windows 7

Дважды щелкните [Manual Selector] на рабочем столе и выберите “Installation Manual for Trusted Platform Module (TPM)”.

- ^{*28} Спецификации могут отличаться в зависимости от модели.
В зависимости от спецификации приложения возможны следующие ситуации. Если имеют место такие ситуации, выберите более низкое разрешение.
- Не удается выбрать высокое разрешение.
- При выборе высокого разрешения происходит ошибка.

Panasonic Corporation

Osaka, Japan

Наименование и адрес импортера согласно законодательству ЕС

**Panasonic System Communications Company Europe,
Panasonic Marketing Europe GmbH**

Hagenauer Straße 43

65203 Wiesbaden

Germany

55-RU-1

Web Site : <http://panasonic.net/avc/pc/>