



INSTRUÇÕES OPERACIONAIS

Guia Básico

Computador pessoal

Número do modelo **CF-54** série

Índice

Iniciando

Introdução.....	2
Descrição das Peças.....	4
Primeira Operação	8
Ligando/desligando	15

Informações Úteis

Manuseio e Manutenção	17
Instalação do software.....	21

Solução de problemas

Resolução de Problemas (Básica)	27
---------------------------------------	----

Apêndice

LIMITED USE LICENSE AGREEMENT	34
ACORDO DE LICENÇA DE USO LIMITADO.....	36
Especificações.....	38
Garantia Limitada Padrão.....	43

Introdução







Obrigado por comprar este computador Panasonic. Para o melhor desempenho e segurança, leia estas instruções com atenção.

Nestas instruções, os nomes são mencionados conforme o seguinte.

Windows 8.1 indica o sistema operacional Windows® 8.1.

Windows 7 indica o sistema operacional Windows® 7.

■ Termos e ilustrações nestas instruções

CUIDADO :	Condições que podem resultar em pequenos ou moderados ferimentos.
NOTA :	Informações úteis e de ajuda.
Enter :	Pressione a tecla [Enter].
Fn + F5 :	Pressione e segure a tecla [Fn], e em seguida, pressione a tecla [F5].
Windows 8.1	
● Exiba “Botão”:	Coloque o ponteiro no canto superior direito (ou inferior direito) da tela para ver o menu botões. Você também pode passar o dedo da borda direita até o centro da tela.
●  -  :	Clique em  (Configurações), depois clique em  (Liga/Desliga).
Windows 7	
 (Iniciar) - [Todos os Programas] :	Clique em  (Iniciar), e em seguida, clique em [Todos os Programas]. Pode ser necessário dar um duplo clique em certos casos.
→ :	Página nestas Instruções Operacionais ou no Reference Manual.
 :	Referência aos manuais apresentados na tela.

- Algumas ilustrações são simplificadas para ajudar a compreensão e podem parecer diferentes do aparelho real.
- Se não entrar no sistema operacional como administrador, não será possível usar algumas funções ou exibir algumas telas.
- Consulte as últimas informações sobre os produtos opcionais nos catálogos, etc.
- Nessas instruções, os nomes e termos são mencionados conforme o seguinte.
 - “Windows® 8.1 Pro Update 64-bit” como “Windows” ou “Windows 8.1”
 - “Windows® 7 Professional 32-bit Service Pack 1” e “Windows® 7 Professional 64-bit Service Pack 1” como “Windows” ou “Windows 7”
 - Unidade DVD MULTI como “unidade de CD/DVD”
 - Mídia circular incluindo DVD-ROM e CD-ROM como “discos”

■ Aviso

As especificações e manuais do computador estão sujeitos a alteração sem aviso prévio. A Panasonic Corporation não assume qualquer responsabilidade por danos incorridos direta ou indiretamente de erros, omissões ou discrepâncias entre o computador e os manuais.

■ Marcas Registradas

Microsoft®, Windows®, e o logo Windows são marcas comerciais registradas da Microsoft Corporation dos Estados Unidos e/ou outros países.

Intel, Core e PROSet são marcas comerciais ou registradas da Intel Corporation.

O logotipo SDXC é uma marca registrada da SD-3C, LLC.



Adobe, o logotipo da Adobe e Adobe Reader são marcas registradas ou marcas comerciais da Adobe Systems Incorporated nos Estados Unidos e/ou outros países.

Bluetooth® é uma marca registrada de propriedade da Bluetooth SIG, Inc., EUA, e licenciada para a Panasonic Corporation.

HDMI, o logotipo HDMI Logo e High-Definition Multimedia Interface são marcas comerciais ou marcas registradas da HDMI Licensing LLC nos Estados Unidos e outros países.

Os nomes dos produtos, marcas, etc. que aparecem neste manual são marcas comerciais ou registradas de suas respectivas empresas.

■ Manual na tela

Para mais informações sobre o computador, pode consultar o manual na tela.

● Reference Manual

O Reference Manual contém informações práticas para o ajudar a tirar todo o proveito do desempenho do computador. Atualize-o para a versão mais recente para referência.

● Important Battery Tips

As Important Battery Tips darão informações sobre a bateria, o que lhe permitirá utilizá-la nas melhores condições para conseguir uma duração mais prolongada.

● Update the on-screen manuals

Este descreve os procedimentos para atualizar o manual na tela.

● Connect to a network

Este descreve os procedimentos de conexão utilizando os dispositivos de rede montados nesta unidade.

Para aceder aos manuais na tela siga os passos abaixo.

Dê duplo clique em [Manual Selector] na área de trabalho e selecione o manual na tela.

Windows 8.1

Como alternativa, clique no quadrado [Manual Selector], na tela Iniciar e selecione o manual na tela.

NOTA

- O separador [Conteúdo] ou o separador [Pesquisar] nos manuais na tela são apresentados no lado esquerdo da janela. Selecione o separador e o item pretendido é apresentado.

Descrição das Peças

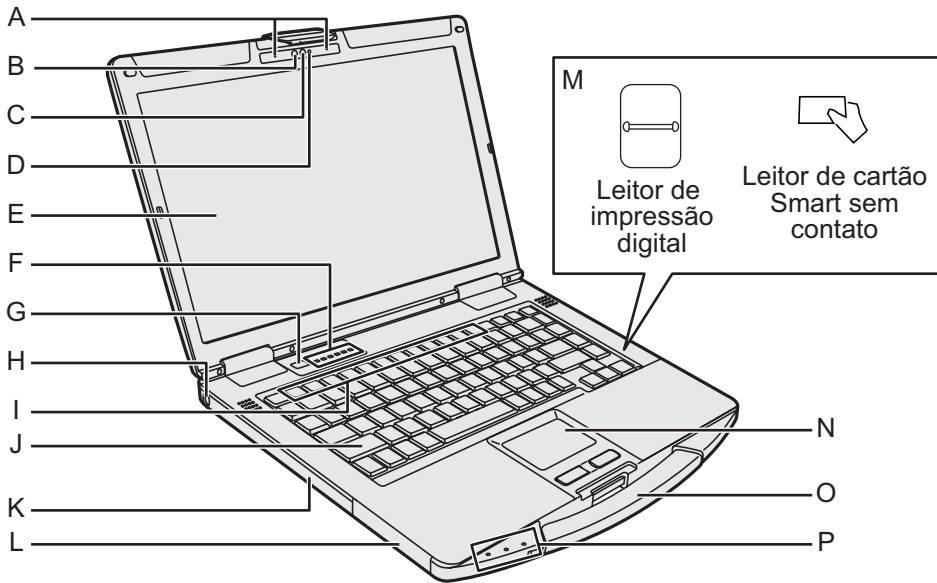

Iniciando

Câmera

<Somente para o modelo com câmera>

→ *Reference Manual* "Camera"

A: Microfone

B: Sensor de luz ambiente

C: Lente da câmera

D: Indicador da câmara

E: LCD

<Somente para o modelo com tela de toque>

→ *Reference Manual* "Screen Input Operation"

F: Indicador LED

: Caps Lock

: Numeric Lock (NumLk)

: Scroll Lock (ScrLk)

: Indicador da unidade

: Indicador do cartão de memória SD
(Piscando: Durante o acesso ou a senha é solicitada)

→ *Reference Manual* "SD Memory Card"

: Wireless ready

Este indicador pisca quando Wireless LAN, Bluetooth, e/ou Wireless WAN estão conectados e prontos. Não indica necessariamente a ligação sem fios na condição ligada/desligada.

→ *Connect to a network*

G: Interruptor de energia

H: Trava de segurança

Um cabo Kensington pode ser conectado. Para mais informações, leia o manual que vem com o cabo.

I: Tecla de função

→ *Reference Manual* "Key Combinations"

J: Teclado

K: Unidade de CD/DVD^{*1} / Slot de Cartão de PC^{*2} / Slot do Pacote de Bateria 2^{*3} / Slot do Cartão Smart^{*4}

^{*1} Somente para o modelo com unidade de CD/DVD

→ *Reference Manual* "CD/DVD Drive"

^{*2} Apenas para o modelo com slot de cartão PC

→ *Reference Manual* "PC Card"

^{*3} Quando utilizando o pacote de bateria 2

→ *Reference Manual* "Battery Power"

^{*4} Apenas para o modelo com slot de cartão smart

L: Slot to pacote de bateria 1

→ *Reference Manual* "Battery Power"

M: Leitor de impressão digital^{*5} / Leitor de cartão Smart sem contato^{*6}

^{*5} Somente para o modelo com Leitor de impressão digital

→ *Reference Manual* "Fingerprint Reader"

^{*6} Apenas para o modelo com leitor de cartão Smart sem contato

→ *Reference Manual* "Contactless Smart Card Reader"

N: Touchpad

→ *Reference Manual* "Touchpad"

O: Alça de transporte

Não utilize a alça se esta estiver desgastada ou danificada.

P: Indicador LED

: Indicador de energia

Desligado: Desligado/Suspensão,

verde: Ligado, piscando em verde:

Suspender, Piscando em verde rapida-

mente: Não é possível ligar ou retomar devido à temperatura baixa.

: Indicador de bateria 1

: Indicador de bateria 2^{*3}

→ *Reference Manual* "Battery Power"

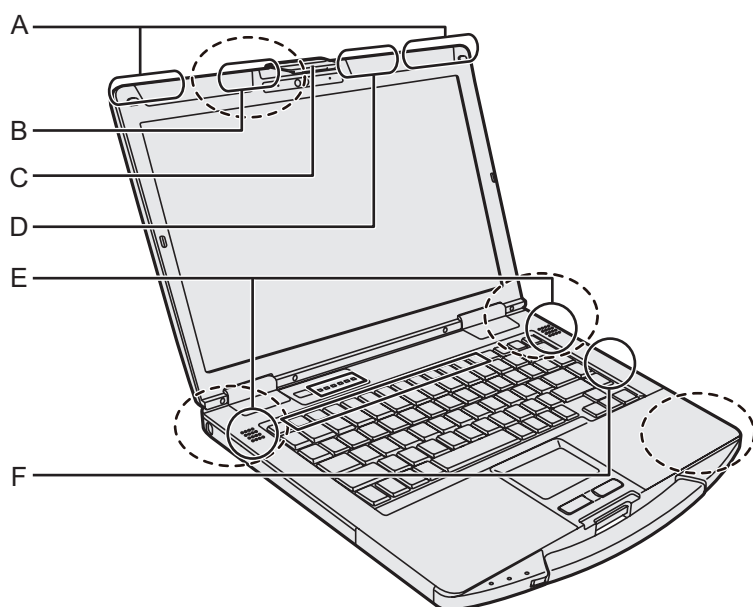

A: Antena de WAN sem fio

<Somente para o modelo com WAN sem fio>

→ *Connect to a network* “Wireless WAN”

B: Antena de GPS

<Somente para o modelo com GPS>

→ *Reference Manual* “GPS”

C: Trava da monitor

D: Antena de LAN sem fio

<Somente para o modelo com LAN sem fio>

→ *Connect to a network* “Wireless LAN”

E: Alto-falante

F: Antena de LAN sem fio/ Antena Bluetooth

<Apenas para o modelo de LAN sem fio / Bluetooth>

→ *Connect to a network* “Wireless LAN” “Bluetooth”

NOTA

- Este computador contém um ímã e produtos magnéticos nos locais circulos na ilustração à direita. Evite deixar objetos de metal ou mídia magnética em contato com estas áreas.

Descrição das Peças

Lado de trás

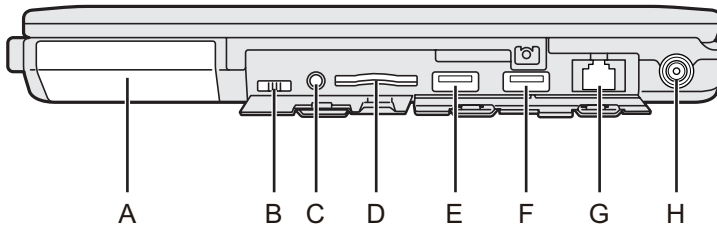

Lado esquerdo

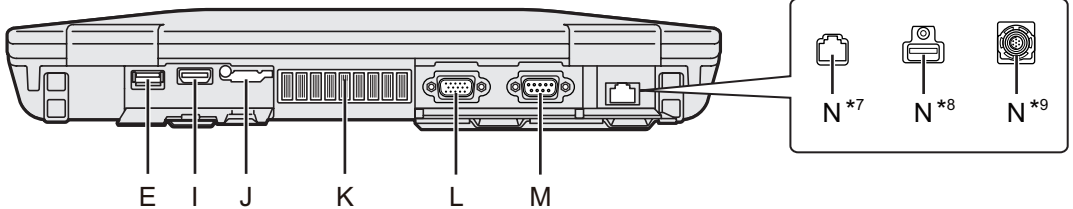

A: Unidade de Disco Rígido (Unidade de liberação rápida)

→ Reference Manual “Hard Disk Drive”

B: Interruptor de comunicação sem fio

→ Connect to a network “Disabling/Enabling Wireless Communication”

C: Entrada de fone de ouvido

Um fone de ouvido pode ser conectado.

D: Slot para cartão de memória SD

Mantenha os cartões de memória SD longe de bebês e crianças pequenas.

→ Reference Manual “SD Memory Card”

E: Portas USB 3.0

→ Reference Manual “USB Devices”

F: Porta USB 3.0 (Carregamento USB)

Não insira qualquer objeto estranho na porta USB.

→ Reference Manual “USB Devices”

G: Porta LAN

→ Connect to a network “LAN”

H: Entrada DC

I: Porta HDMI

→ Reference Manual “External Display”

J: Slot para SIM

<Somente para o modelo com WAN sem fio>

→ Connect to a network “Wireless WAN”

K: Orifício de ventilação (Escape)

L: Porta VGA

<Somente para o modelo com porta VGA>

→ Reference Manual “External Display”

M: Porta serial

<Somente para o modelo com porta Serial>

→ Reference Manual “Serial Port”

N: 2ª Porta LAN^{*7} / Porta USB 2.0^{*8} / Porta USB 2.0 Reforçada^{*9} / GPS^{*10}

^{*7} Somente para o modelo com a 2a. porta LAN

^{*8} Somente para o modelo com porta USB 2.0

^{*9} Somente para o modelo com porta USB 2.0 reforçada

^{*10} Somente para o modelo com GPS

Lado inferior

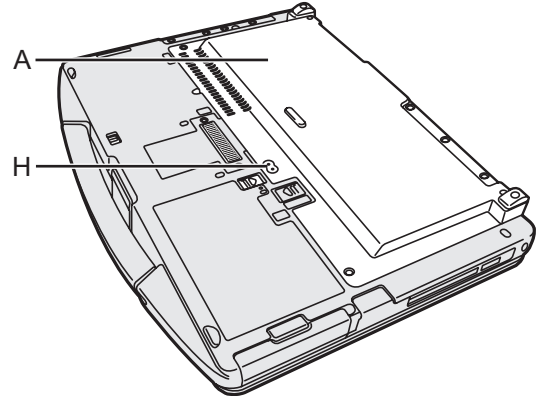
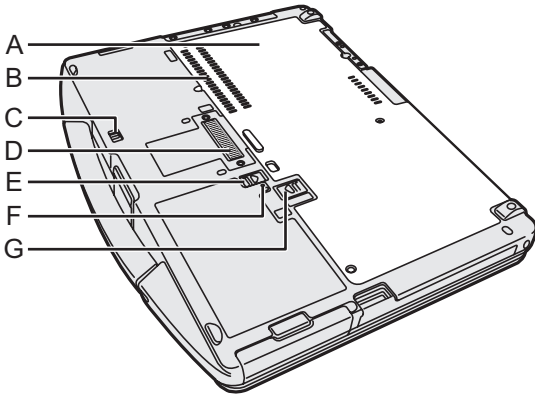

- A: Contracapa**
- B: Orifício de ventilação (Entrada)**
- C: Trava do disco rígido**
→  *Reference Manual* “Hard Disk Drive”
- D: Conector de barramento de expansão**
→  *Reference Manual* “Port replicator”
- E: Trava to pacote de bateria 1**
→  *Reference Manual* “Battery Power”
- F: Indicador de bateria**
→  *Reference Manual* “Battery Power”
- G: Trava to pacote de bateria 2**
<Quando utilizando o pacote de bateria 2>
→  *Reference Manual* “Battery Power”
- H: Conector de antena externa**
<Apenas para modelo com Conector de antena externa>

Primeira Operação

■ Preparação

① Verifique e identifique os acessórios fornecidos.

Se você não encontrar os acessórios descritos, entre em contato com o escritório de suporte.

- Adaptador de CA 1
- Cabo AC 1
- Pacote de baterias ... 1

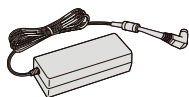

No. do modelo: CF-AA5713A

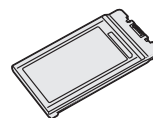

No. do modelo: CF-VZSU0GW ou
CF-VZSU0PW ou
CF-VZSU0LW

<Somente para o modelo com tela sensível ao toque>

- Pano macio 1

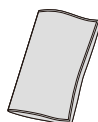

- INSTRUÇÕES OPERACIONAIS - Guia Básico (Este livro) 1

Dependendo do modelo, os seguintes itens são fornecidos.

- Pacote de baterias 1

No. do modelo: CF-VZSU0KW

1 Insira a bateria

Insira a bateria até que ela toque na posição de segurança.

CUIDADO

- Certifique-se de que a trava está seguramente travada. Se não a bateria pode cair quando você carregar o computador.
- Não toque nos terminais da bateria e no computador. Fazer isto pode sujar ou danificar os terminais e pode causar mal funcionamento da bateria e computador.

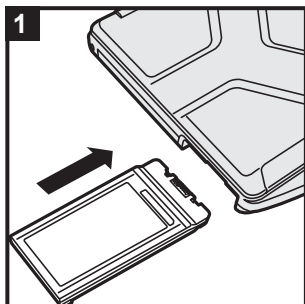

<Para CF-VZSU0KW>

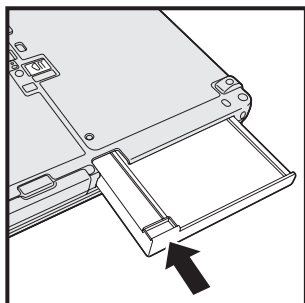

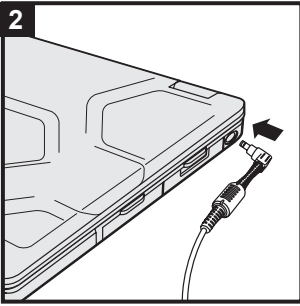

2 Conectar seu computador a uma tomada

O carregamento da bateria começa automaticamente.

CUIDADO

- Não desconecte o adaptador de CA e não passe o interruptor de conexão sem fio para ligado até que a primeira operação esteja concluída.
- Quando usar o computador pela primeira vez, não conecte dispositivos periféricos exceto o pacote de bateria e o adaptador de CA.
- **Manuseio do adaptador de CA**
Problemas como quedas repentinas de voltagem podem acontecer durante trovoadas e relâmpagos. Já que isso pode afetar contrariamente o computador, uma fonte de alimentação contínua (UPS) é altamente recomendada a menos que esteja funcionando apenas utilizando o pacote de bateria.
- Quando o plugue DC não está conectado ao computador, desconecte o cabo de CA da tomada elétrica. A energia é consumida simplesmente por ter o adaptador de CA ligado a uma tomada elétrica.

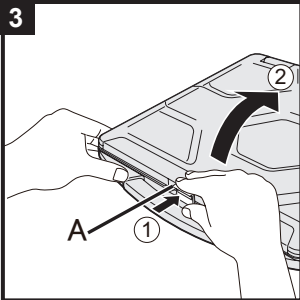

3 Abra a tela

- ① Empurre o topo do trinco (A) para liberá-lo.
- ② Segure o lado/ alça do computador com uma das mãos então levante o visor para abrir.

CUIDADO

- Não abra a tela mais ampla do que o necessário (180° ou mais), e não aplique pressão excessiva sobre o LCD. Não abra ou feche o computador segurando a borda do segmento de LCD.

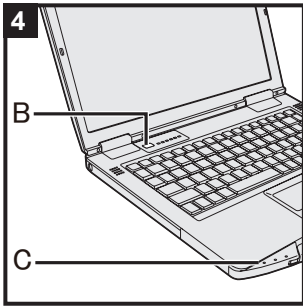

4 Ligar o computador

Pressione e segure o interruptor de energia (B) até que o indicador de energia (C) acenda.

CUIDADO

- Não aperte o interruptor de energia separadamente.
- O computador será forçado a desligar se você pressionar e segurar o interruptor de energia por quatro segundos ou mais.
- Uma vez que o computador for desligado, aguarde dez segundos ou mais antes de ligá-lo novamente.
- Não execute as operações a seguir até o indicador de disco rígido desligar.
 - Conectar ou desconectar o adaptador de CA
 - Pressionando o interruptor de energia
 - Tocando no teclado, tecla de toque, tela sensível ao toque <Somente para o modelo com Tela sensível ao toque> ou mouse externo
 - Fechar o monitor
 - Ligar/desligar o interruptor da função sem fio
- Quando a temperatura do CPU estiver alta, o computador pode não iniciar para prevenir o superaquecimento da CPU. Aguarde até esfriar o computador e depois ligue novamente a alimentação. Se o computador não ligar mesmo após esfriar, entre em contato com o Suporte Técnico da Panasonic (→ páginas 43 - 45).
- Qualquer alteração da configuração padrão do Setup Utility não deve ser feita até a primeira operação ser concluída.

5

Windows 7

Selecione o idioma e o OS (32 bits ou 64 bits)

CUIDADO

- Selecione o idioma corretamente, pois ele não poderá ser alterado posteriormente. Se você definir o idioma errado, será necessário reinstalar o Windows.
 - ① Selecione o idioma e o OS (32bit ou 64bit) na tela "Select OS" e clique em [OK].
Para iniciar a configuração do idioma, clique em [OK] na tela de confirmação.
A configuração do idioma e do OS será concluída em cerca de 15 minutos.
 - ② Quando a tela de término for exibida, clique em [OK] para desligar o computador.

6 Configuração do Windows

Windows 8.1

Selecione o idioma e clique em [Seguinte].

Windows 7

Ligue o computador.

Siga as instruções na tela.

- O computador reinicia várias vezes. Não toque no teclado nem no teclado sensível ao toque e aguarde até o indicador  de unidade de disco rígido desligar.
- Após o computador ser ligado, a tela permanece preta ou sem alteração por algum tempo, mas isso não é um defeito. Aguarde um momento até aparecer a tela de configuração do Windows.
- Durante a configuração do Windows, utilize o touch pad para deslocar o ponteiro ou para clicar num item.
- A instalação do Windows levará aproximadamente **Windows 8.1** 5 minutos / **Windows 7** 20 minutos. Prossiga para o próximo passo, confirmando cada mensagem na tela.
- Você pode configurar a rede sem fio após a conclusão da instalação do Windows.
 - **Windows 8.1** Se “Conectar-se à Internet” for apresentado, selecione “Ignorar esta etapa”.
 - **Windows 7** Pode ser que a tela “Ingressar em uma Rede Sem Fio” não apareça.
- **Windows 8.1** Verifique o fuso horário, o dia e a hora.

CUIDADO

- Pode mudar o nome de utilizador, a palavra-passe, a imagem e as definições de segurança depois de concluída a instalação do Windows.
- Recorde a sua palavra-passe. Se esquecer a palavra-passe, não poderá usar o Windows. Recomenda-se a criação antecipada de um disco de redefinição da palavra-passe.
- Use caracteres padrão para o nome do computador: números de 0 a 9, letras de A a Z maiúsculas e minúsculas e o carácter hífen (-). Se aparecer a mensagem de erro “O nome do computador não é válido”, verifique se caracteres diferentes dos mencionados acima não foram inseridos.

Se a mensagem de erro permanecer na tela, defina o modo de entrada de tecla para Inglês (“EN”) e insira os caracteres.
- Ao configurar o teclado, escolha o que for adequado ao seu computador.

Do contrário, a entrada via teclado poderá tornar-se indisponível.

- Não use as seguintes palavras e caracteres no nome do usuário: CON, PRN, AUX, CLOCK\$, NUL, COM1 a COM9, LPT1 a LPT9, LPT, @, & , espaço. Especificamente, se criar um nome de usuário (nome de conta) que inclui "@", uma senha será solicitada na tela de logon, mesmo que nenhuma senha tenha sido definida. Se você tentar fazer logon sem digitar uma senha, "Nome de usuário ou senha incorretos." poderá aparecer e você não poderá fazer **Windows 8.1** entrar / **Windows 7** logon no Windows (→ página 30).

7 Atualize o manual na tela

- ① Conecte-se à internet. **Windows 8.1** Registre-se / **Windows 7** Faça login no Windows como administrador. Para mais informações, consulte  *Connect to a network*.
- ② Atualize o manual na tela. Clique duas vezes em [Manual Selector] na área de trabalho. **Windows 8.1** Como alternativa, clique no quadrado [Manual Selector] a tela Inicial. Siga as instruções na tela.

8 Crie o disco de recuperação

Um disco de recuperação permite instalar o SO e restaurar as suas predefinições de origem, no caso, por exemplo, da partição de recuperação da HDD ter sido danificada. Recomendamos criar um disco de recuperação antes de começar a usar o computador. Consulte informações sobre a criação do disco em →  *Reference Manual* "Recovery Disc Creation Utility".

NOTA

● PC Information Viewer

Este computador registra periodicamente as informações do disco rígido, etc. O volume máximo de dados para cada gravação é de 1024 bytes de gestão.

Estas informações são usadas somente para estimar a causa quando o computador trava por alguma possibilidade. Elas jamais são mandadas para fora via rede nem usadas para quaisquer outros propósitos exceto para o propósito descrito acima.

Para desabilitar esta função, adicione a marca de [Disable the automatic save function for management information history] em [Hard Disk Status] do PC Information Viewer e clique [OK].

(→  *Reference Manual* “Troubleshooting (Advanced)” - “Checking the Computer’s Usage Status”) Então siga as instruções na tela.

- **Windows 8.1** Nas configurações padrão, um ícone de atalho para o idioma coreano encontra-se na Área de Trabalho. Você pode excluir o ícone caso não seja necessário.
- **Windows 7** Se uma partição de recuperação foi eliminada, não pode criar Disco(s) de Recuperação.

■ Antes de usar a função sem fio

- ① Abra a tampa e, em seguida, deslize o interruptor sem fio para ON (Ligado).

Windows 8.1

- ② Exiba “Botão” e clique em  - [Mudar configurações do PC] - [Rede] - [Modo avião]. Defina [Modo avião] para [Desligar], e, em seguida; Defina [Wi-Fi] para [Ligar] (para LAN sem fio). Defina o [Banda larga móvel] para [Ligar] (para WAN sem fios). Defina o [GPS] para [Ligar] (para WAN sem fios). Defina o [Bluetooth] para [Ligar] (para Bluetooth). Defina [GPS\GNSS] para [Ligar] (para GPS).

■ Para mudar a estrutura de partição

Você pode reduzir uma parte de uma partição existente para criar espaço em disco não alocado, a partir do qual poderá criar uma nova partição.

Na predefinição, pode utilizar uma partição única.

① **Windows 8.1**

Clique com o botão direito do mouse em  no canto inferior esquerdo da tela da Área de Trabalho.

Windows 7

Clique em  (Iniciar) e clique com o botão direito em [Computador], em seguida, clique em [Gerenciar].

- Um usuário padrão precisa digitar uma senha de administrador.
- ② Clique em [Gerenciamento de disco].
 - ③ Clique com o botão direito na partição para Windows (unidade “c” na configuração padrão) e clique em [Diminuir Volume].
 - O tamanho da partição depende das especificações do computador.
 - ④ Digite o tamanho em [Digite o espaço a diminuir em MB] e clique em [Diminuir].
 - Não é permitido digitar um número maior do que o tamanho exibido.
 - Para selecionar [Reinstall Windows to the OS related partitions] ao instalar o SO (→ página 23), é necessário o **Windows 8.1** 70 GB / **Windows 7** 60 GB ou superior para [Tamanho total após a diminuição em MB].
 - ⑤ Clique com o botão direito em [Não alocado] (o espaço diminuído no passo ④) e clique em [Novo Volume Simples].
 - ⑥ Siga as instruções na tela para criar as configurações e clique em [Concluir].
Aguarde até a formatação ser concluída.



Primeira Operação

NOTA

- Você pode criar uma partição adicional usando espaço remanescente não alocado ou criando novo espaço não alocado.
- Para excluir uma partição, clique com o botão direito na partição e clique em [Excluir Volume] no passo ③.

■ **Windows 8.1** Para selecionar o idioma

Para selecionar um idioma diferente do idioma selecionado durante a primeira operação, siga os passos abaixo.

- ① Realize um dos seguintes procedimentos.
 - Clique com o botão direito do mouse em  no canto inferior esquerdo da tela da Área de Trabalho.
 - Clique em  na tela Iniciar.
- ② Clique em [Painel de Controle].
- ③ Clique em [Relógio, Idioma e Região] - [Idioma] - [Adicionar um idioma].
- ④ Selecione um idioma, depois clique em [Adicionar].
Dependendo da região, pode haver dois ou mais idiomas disponíveis. Clique em [Abrir], selecione o idioma desejado e clique em [Adicionar].
- ⑤ Clique em [Opções] no idioma desejado.
- ⑥ Clique em [Tornar este o idioma principal].



NOTA

- Se [Tornar este o idioma principal] não for exibido, não é possível usar este idioma. Siga as instruções na tela.

- ⑦ Clique em [Fazer logoff agora].
- ⑧ Inicie uma sessão no Windows.

Ligando/desligando

Ligando

Pressione e segure o botão de ligar  (→ página 4) até o indicador de energia  (→ página 4) acender.



NOTA

- Não pressione o interruptor de energia repetidamente.
- O computador terá o desligamento forçado se você pressionar e segurar o interruptor de energia por quatro segundos ou mais.
- Ao desligar o computador, aguarde dez segundos ou mais para ligá-lo novamente.
- Não execute as operações a seguir até o indicador de unidade  desligar.
 - Conectar ou desconectar o adaptador de CA
 - Pressionar o interruptor de energia
 - Tocando no teclado, touchpad, tecla de toque, tela sensível ao toque <Somente para o modelo com Tela sensível ao toque> ou mouse externo
 - Fechar a tela
 - Ligar/desligar o botão da rede sem fio

Desligando

Windows 8.1

Pode encerrar o computador ao utilizar um dos seguintes passos.

- A partir da tela da Área de Trabalho:
 - ① Clique com o botão direito do mouse em  no canto inferior esquerdo da tela da Área de Trabalho.
 - ② Clique em [Desligar ou sair] - [Desligar].
- A partir do tela Iniciar:
 - ① Clique em  - [Desligar].
- Tanto a tela inicial e tela da Área de trabalho:
 - ① Exiba “Botão” e clique em .
 - ② Clique em [Potência] - [Desligar].

Windows 7

- ① Clique em  (Iniciar) - [Desligar].

NOTA

Windows 8.1

Para desligar completamente o computador, proceda da seguinte forma.

- ① Exiba os “Botão” e clique em  - [Mudar configurações do PC] - [Atualização e recuperação] - [Recuperação].
- ② Clique em [Reiniciar agora] em “Inicialização avançada”.
- ③ Clique em [Desligar o computador].

Precauções ao iniciar/desligar

- Não faça o seguinte
 - Conectar ou desconectar o adaptador de CA
 - Pressionar o interruptor de energia
 - Tocando no teclado, touchpad, tecla de toque, tela sensível ao toque Somente para o modelo com Tela sensível ao toque> ou mouse externo
 - Fechar a tela
 - Ligar/desligar o botão da rede sem fio

NOTA

- Para economizar energia, os métodos a seguir são configurados na hora da compra.
 - A tela desliga automaticamente após:
 - 10 minutos (quando o adaptador de CA for conectado) de inatividade
 - 5 minutos (quando a bateria estiver sendo usada) de inatividade
 - O computador entra automaticamente em suspensão^{*1} após:
 - 20 minutos (quando o adaptador de CA for conectado) de inatividade
 - 15 minutos (quando a bateria estiver sendo usada) de inatividade
- ^{*1} Consulte  *Reference Manual* “Sleep or Hibernation Functions” sobre retomar da suspensão.

Manuseio e Manutenção

Ambiente operacional

- Coloque o computador em uma superfície plana e estável, que não esteja sujeita a choques, vibração nem ofereça risco de queda. Não coloque o computador em posição virado para baixo. Se o computador for exposto a um impacto extremamente forte, ele poderá ficar inoperável.
 - Ambiente operacional
 - Temperatura: Operação : -10 °C a 50 °C (IEC60068-2-1, 2)^{*1}
 - Armazenamento : -20 °C a 60 °C
 - Umidade: Operação : 30% a 80% RH (sem condensação)
 - Armazenamento : 30% a 90% RH (sem condensação)
- Mesmo dentro dos intervalos de temperatura/umidade acima, a operação por um longo tempo em ambientes extremos, com fumaça ou em locais em que há uso de óleo ou há muita poeira resultarão em deterioração do produto e reduzirá a vida útil do produto.
- ^{*1} Não exponha a pele a este produto ao usá-lo em ambiente quente ou frio.
(→ INSTRUÇÕES OPERACIONAIS - Leia-Me Primeiro)
- Se o computador for molhado em temperaturas de 0 °C ou abaixo, danos por congelamento podem ocorrer. Seque bem o computador nestas temperaturas.
- Não coloque o computador nas seguintes áreas, pois ele poderá ficar danificado.
 - Perto de equipamento eletrônico. Pode ocorrer ruído ou distorção de imagem.
 - Em temperatura extremamente alta ou baixa.
 - Como o computador pode esquentar durante a operação, mantenha-o longe de itens sensíveis ao calor.

Cuidados de manuseio

Este computador foi projetado para minimizar o choque em partes, tais como o LCD e a unidade de disco rígido, e é equipado com um teclado à prova de respingos, mas nenhuma garantia é fornecida para problemas causados por choque. Seja extremamente cuidadoso ao manusear o computador.

- Quando carregar o computador:
 - Desligue o computador.
 - Remova todos os dispositivos externos, cabos, Cartões PC e outras coisas protuberantes.
 - Remova um disco na unidade de CD/DVD (Somente para o modelo com unidade de CD/DVD).
 - Não deixe cair ou bata o computador contra objetos sólidos.
 - Não deixe o monitor aberto.
 - Não agarre a parte do monitor.
- Não coloque nada (ex: pedaço de papel) entre o monitor e o teclado.
- Quando embarcar em um avião, leve o computador consigo e nunca o coloque na bagagem despachada. Quando usar o computador no avião, siga as instruções da companhia aérea.
- Quando carregar uma bateria reserva, coloque-a em um saco plástico para proteger seus terminais.
- O teclado sensível ao toque foi projetado para ser usado com a ponta do dedo. Não coloque nenhum objeto em sua superfície e não pressione com força usando objetos duros ou de ponta afiada que possam deixar marcas (ex: unhas, lápis e canetas esferográficas).
- Evite que substâncias prejudiciais, tais como óleo, entre no teclado sensível ao toque. O ponteiro pode não funcionar corretamente.
- Cuidado para não deixar cair ou bater em alguma coisa ao transportar o computador.

<Somente para o modelo com tela de toque>

- Use somente a caneta (opcional) para tocar na tela. Não coloque nenhum objeto em sua superfície e não pressione com força usando objetos duros ou de ponta afiada que possam deixar marcas (ex: unhas, lápis e canetas esferográficas).
- Não utilize a tela sensível ao toque se houver poeira ou sujeira (ex: oleosidade) na tela. Do contrário, partículas na tela/caneta (opcional) podem riscar a superfície da tela ou obstruir a operação da caneta (opcional).

Manuseio e Manutenção

- Use a caneta (opcional) para tocar na tela. O uso para qualquer outra finalidade pode danificar a caneta (opcional) e resultar em riscos na tela.

■ Quando usar dispositivos periféricos

Siga essas instruções e o Reference Manual para evitar danos aos dispositivos. Leia com atenção os manuais de instrução dos dispositivos periféricos.

- Use os dispositivos periféricos de acordo com as especificações do computador.
- Ligue os conectores na direção correta.
- Se for difícil inserir, não tente com força, mas verifique o formato, a direção e o alinhamento dos pinos do conector ou outras partes do mesmo.
- Se estiverem incluídos parafusos, aperte-os com firmeza.
- Remova os cabos quando carregar o computador. Não puxe os cabos com força.

■ Evitar o uso não autorizado de seu computador via LAN sem fio/Bluetooth/WAN sem fio

<Apenas para o modelo de LAN sem fio/Bluetooth/WAN sem fio>

- Antes de usar LAN sem fio/Bluetooth/WAN sem fio, faça os ajustes de segurança apropriados tais como encriptação de dados.

■ Recalibragem da bateria

- A recalibragem da bateria pode levar muito tempo devido à grande capacidade da bateria. Isso não é um defeito.

<Quando realizar a “Battery Recalibration” após encerrar o Windows>

- Carga completa: Aprox. 2,5 horas
- Descarga completa: Aproximadamente 4 horas (com CF-VZSU0GW / CF-VZSU0PW / CF-VZSU0LW) / Aprox. 3 horas (com CF-VZSU0KW)

Quando realizar a “Battery Recalibration” sem encerrar o Windows, pode demorar mais tempo para carregar / descarregar.

■ Duração da bateria

- Note que o computador consome eletricidade mesmo quando a energia do computador está desligada. Se a bateria estiver totalmente carregada, ele descarregará totalmente nos seguintes períodos de tempo:

Status	Período de descarga	
	CF-VZSU0GW / CF-VZSU0PW	CF-VZSU0LW
Quando a energia é desligada	Aprox. 5 semanas	Aprox. 3,5 semanas
Em suspensão ^{*2}	Aprox. 2,5 dias	Aprox. 2 dias
Em hibernação ^{*2}	Aprox. 12 dias	Aprox. 8,5 dias

^{*2} Quando “Wake Up from wired LAN” está ativada.

A duração da bateria enquanto a função de carregamento contínuo porta USB não é usada.

Manutenção

Para limpar o painel LCD

Se houver gotas d'água ou outras manchas na superfície do painel de LCD, limpe-as imediatamente. Caso não o faça, isso pode resultar em manchas permanentes.

<Somente para o modelo com tela de toque>

Use o pano macio fornecido com o computador. (Para mais informações, consulte a seção “Suggestions About Cleaning the LCD Surface”.  Reference Manual “Screen Input Operation”)

<Somente para o modelo sem tela sensível ao toque>

Limpe com um pano macio seco, como gaze por exemplo.

Para limpar áreas que não sejam o painel LCD

Limpe com um pano macio seco, como gaze por exemplo. Quando usar detergente, molhe um pano macio em detergente solúvel em água e torça-o completamente.

CUIDADO

- Não utilize gasolina, diluente ou álcool, uma vez que pode afetar adversamente causando descoloração da superfície, etc. Não use produtos de limpeza e cosméticos comercialmente disponíveis, pois podem conter componentes prejudiciais à superfície.
- Não aplique água ou detergente diretamente no computador, uma vez que o líquido pode entrar no computador e causar mau funcionamento ou danos.

Descarte do computador

■ Preparação

- Remova todos os periféricos e cartão de memória SD, etc.
- Apague os dados armazenados. (→  Reference Manual “Hard Disk Data Erase Utility”)

<Apenas para modelo com Bateria ponte integrada>

<Para a Europa e EUA / Canadá>

Atenção Clientes

Não remova a bateria por si mesmo. A bateria deve ser removida por profissionais qualificados. Ao descartar este produto, certifique-se de entrar em contato com profissionais qualificados para remover a bateria.

Atenção Profissionais qualificados para remover a bateria

Eliminar este produto corretamente, de acordo com os regulamentos locais após a remoção da bateria, como mostra o seguinte procedimento.

CUIDADO

- Nunca desmonte o computador, exceto antes do descarte.
- Consulte as precauções ao descartar o computador (→ INSTRUÇÕES OPERACIONAIS - Leia-Me Primeiro).

■ Remova a bateria integrada

1. Desligue o computador e desconecte o adaptador CA.
2. Vire o computador, remova o pacote de bateria.
3. Retire os parafusos e a tampa (A).

<Modelo com 2ª porta LAN/USB 2.0/
porta USB reforçada/porta VGA/porta Serial/
Controlador de vídeo discreto>

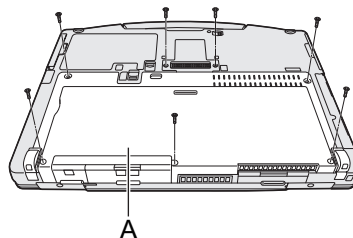
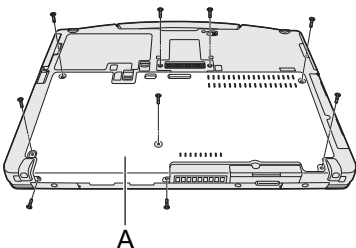

Manuseio e Manutenção

4. Remova a tampa (B) e retire o conector do barramento de expansão (C).

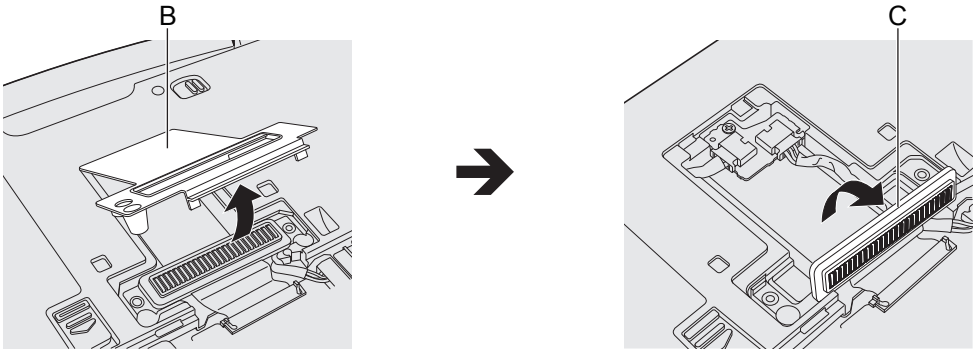

5. Remova os conectores da bateria ponte integrada (F), e, em seguida, retire o parafuso (D) e o circuito (E).

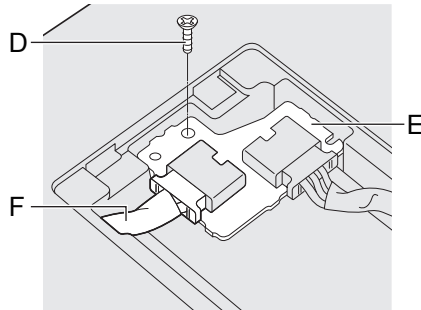

6. Retire a bateria ponte integrada com a tampa manta.

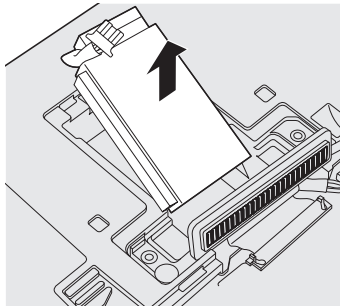

7. Abra a tampa manta (G) e remova a bateria ponte integrada (H). E confirme a marca de reciclagem da bateria integrada.

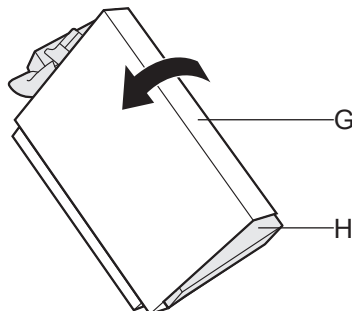

8. Isole os conectores da bateria ponte integrada cobrindo-os com fita plástica, por exemplo.

Instalação do software

A instalação do software retornará o computador para a condição padrão. Ao instalar o software, os dados do disco rígido serão apagados.

Faça o backup de dados importantes em outra mídia ou disco rígido externo antes da instalação.

CUIDADO

- Não remova a unidade de liberação rápida durante o processo de instalação.
- Não exclua do disco rígido a partição de recuperação. O espaço em disco na partição não está disponível para armazenar dados.

Para verificar a partição de recuperação, siga os passos abaixo.

① Windows 8.1

Clique com o botão direito do mouse em  no canto inferior esquerdo da tela da Área de Trabalho.

Windows 7

Clique em  (Iniciar) e clique com o botão direito em [Computador], em seguida, clique em [Gerenciar].

- Um usuário padrão precisa digitar uma senha de administrador.

② Clique em [Gerenciamento de disco].

■ Windows 8.1 Remova tudo e reinstale o Windows

Preparação

- Remova todos os periféricos e cartão de memória SD, etc.
- Ligue o adaptador CA e não o retire até que a instalação esteja concluída.

1 Execute “Remover tudo e reinstalar o Windows”.

① Exiba os “Botão” e clique em  - [Mudar configurações do PC] - [Atualização e recuperação] - [Recuperação].

② Clique em [Introdução] em “Remover tudo e reinstalar o Windows”.

③ Clique em [Avançar].

④ Selecione a opção.

- Apenas remover meus arquivos

Reinstale o Windows e alguns minutos (aproximadamente 20 minutos).

- Limpar a unidade

Ao limpar completamente, os arquivos excluídos não podem ser recuperados facilmente e o nível de segurança será aumentado. O processamento será mais longo (aproximadamente 140 minutos).

Siga as instruções na tela.

Após a reinstalação, o computador será reiniciado.

- Não interrompa a reinstalação, por exemplo, ao desligar o computador ou ao realizar outra operação.

Do contrário, a instalação poderá ficar indisponível, pois o Windows não conseguirá iniciar ou dados poderão ser corrompidos.

2 Execute a “Primeira Operação” (→ página 11).



NOTA

- A data e hora, assim como o fuso horário, poderão não estar corretos. Não se esqueça de definir corretamente estes dados.

3 Execute a Windows Update.

Instalação do software

4 <Apenas para modelo com TPM> Limpe TPM.

- ① Realize um dos seguintes procedimentos.
 - Clique com o botão direito do mouse em  no canto inferior esquerdo da tela da Área de Trabalho.
 - Clique em  na tela Iniciar.
- ② Clique em [Executar], então insira [tpm.msc] e clique em [OK].
- ③ Clique em [Limpar TPM ...] em “Ações” à direita da tela “TPM Manager on Local Computer”.
- ④ Clique em [Reiniciar] da tela “Gerenciar o hardware de segurança do TPM”. O computador reiniciará.
- ⑤ Quando a “TPM configuration change was requested to ...” for exibido, pressione **F12**.
- ⑥ Clique no quadrado da Área de trabalho e quando “O TPM está pronto” aparecer, clique em [Fechar].

■ Recuperação do disco

Pode reinstalar o SO que estava preinstalado no momento da compra (Windows 8.1 ou Windows 7).

Windows 8.1 Se a reinstalação utilizando o método descrito em “Remover tudo e reinstalar o Windows” não for bem-sucedida, siga os passos abaixo.

Preparação

- Remova todos os periféricos e cartão de memória SD, etc.
- Ligue o adaptador CA e não o retire até que a instalação esteja concluída.

1 Inicie o Setup Utility.

Windows 8.1

- ① Exiba os “Botão” e clique em  - [Mudar configurações do computador] - [Atualização e recuperação] - [Recuperação].
- ② Clique em [Reiniciar agora] em “Inicialização avançada”.
- ③ Clique em [Solução de Problemas] - [Opções avançadas] - [Configurações de Firmware UEFI] - [Reiniciar].

Windows 7

Ligue o computador e pressione **F2** ou **Del** enquanto a tela de inicialização [Panasonic] é exibida.

- Se a tela de inicialização [Panasonic] não for exibida, ligue o computador enquanto pressiona as teclas **F2** ou **Del**.
- Se for solicitada uma senha, digite a senha de supervisor.

2 Anote todo o conteúdo de Setup Utility e pressione **F9**.

Na mensagem de confirmação, selecione [Yes] e pressione **Enter**.

3 Verifique a configuração [UEFI Boot] do Setup Utility.

Verifique a configuração [UEFI Boot] do Setup Utility.

[UEFI Boot] deve ser configurado da seguinte maneira.

Ao instalar o Windows 8.1 : [Enabled]

Ao instalar o Windows 7 : [Disabled]

4 **Windows 7** <Apenas para modelo com unidade integrada> Verifique a configuração do [Primary boot drive] do Setup Utility.

5 Pressione **F10**.

Na mensagem de confirmação, selecione [Yes] e pressione **Enter**.

O computador reiniciará.

- 6** Pressione **F2** ou **Del** enquanto a tela de inicialização [Panasonic] é exibida.
 O Setup Utility iniciará.
- Se for solicitada uma senha, digite a senha de supervisor.
- 7** Selecione o menu [Exit] e depois selecione [Recovery Partition] e pressione **Enter**.
- 8** **Windows 8.1**
 Clique em [Next] e clique em [YES].
Windows 7
 Clique em [Reinstall Windows] e clique em [Next].
- 9** Na tela do Acordo de Licença, clique em [Yes, I agree to the provisions above and wish to continue!] e depois clique em [Next].
- 10** Clique em [Next].
 <Somente para o modelo com unidade integrada>
 Se a unidade de instalação for exibida, confirme-a.
 Se a opção for apresentada, selecione a definição e clique em [Next].
- [Initialize and reinstall Windows to the whole Disk]
 Selecione esta opção quando desejar instalar o Windows como o padrão de fábrica. Após a reinstalação você poderá criar uma nova partição. Para saber como criar uma nova partição, consulte “Mudar a estrutura de partição” (→ página 13).
 - [Reinstall Windows to the OS related partitions]¹
 Selecione esta opção quando o disco rígido já tiver sido dividido em várias partições e pretender manter a estrutura da partição. Para saber como criar uma nova partição, consulte “Mudar a estrutura de partição” (→ página 13).
- ¹ Isso não aparecerá se o Windows não puder ser instalado na partição que contém arquivos de inicialização e a área utilizável pelo Windows.
- 11** **Windows 7** Na mensagem de confirmação, clique em [YES].
- 12** **Windows 7**
 Selecione o idioma e o tipo de sistema (32bit ou 64bit) e, em seguida, clique em [OK].
 Na mensagem de confirmação, clique em [OK].
 Para cancelar o procedimento de recuperação, clique em [CANCEL] e clique na marca  que aparece no canto superior direito da tela.
- 13** <Somente para o modelo com unidade integrada>
 Selecione a configuração e clique em [Next].
- 14** Na mensagem de confirmação, clique em [YES].
 A instalação iniciará de acordo com as instruções na tela. (Esta operação demorará aproximadamente 20 minutos.)
- Não interrompa a reinstalação, por exemplo, ao desligar o computador ou ao realizar outra operação.
 Do contrário, a instalação poderá ficar indisponível, pois o Windows não conseguirá iniciar ou dados poderão ser corrompidos.
- 15** Quando a tela de processo de finalização for apresentada, clique em [OK] para desligar o computador.
- 16** Ligue o computador.
- Se for solicitada uma senha, digite a senha de supervisor.
- 17** Execute a “Primeira Operação” (→ página 11).

Instalação do software

NOTA

- **Windows 8.1** A data e hora, assim como o fuso horário, poderão não estar corretos. Não se esqueça de definir corretamente estes dados.

- 18 **Inicie o Setup Utility e altere as configurações conforme necessário.**
- 19 **Execute a Windows Update.**
- 20 **Windows 8.1** <Apenas para modelo com TPM> **Limpe TPM (→ página 22).**

■ Utilização do disco de recuperação

Use o Recovery Disc (Disco de recuperação) nas condições abaixo.

- Você esqueceu a senha de administrador.
- A instalação não foi concluída. A partição de recuperação pode estar com um problema.
- **Windows 7** <Apenas para o modelo downgrade com Windows 7>
Para alterar o sistema operacional do Windows 7 para o Windows 8.1 ou vice versa.

NOTA

- **Windows 7** Para mudar o OS de 32 bits para 64 bits ou vice-versa, instale o OS usando a partição de recuperação no disco rígido.

Preparação

- Prepare os seguintes itens:
 - Disco de recuperação (**Windows 8.1** Dispositivo de memória USB também pode ser utilizado como um disco de recuperação.)
(→  *Reference Manual* "Recovery Disc Creation Utility")
 - Unidade óptica comercialmente disponível (Somente para o modelo com unidade de CD/DVD)
- Remova todos os periféricos e cartão de memória SD, etc. (exceto unidade óptica comercialmente disponível)
- Ligue o adaptador CA e não o retire até que a instalação esteja concluída.

1 <Para modelo sem unidade de CD/DVD> Ligue a unidade óptica comercialmente disponível para a porta USB.

2 Inicie o Setup Utility.

Windows 8.1

- ① Exiba os "Botão" e clique em  - [Mudar configurações do computador] - [Atualização e recuperação] - [Recuperação].
- ② Clique em [Reiniciar agora] em "Inicialização avançada".
- ③ Clique em [Solução de Problemas] - [Opções avançadas] - [Configurações de Firmware UEFI] - [Reiniciar].

Windows 7

Ligue o computador e pressione **F2** ou **Del** enquanto a tela de inicialização [Panasonic] é exibida.

- Se a tela de inicialização [Panasonic] não for exibida, ligue o computador enquanto pressiona as teclas **F2** ou **Del**.
- Se for solicitada uma senha, digite a senha de supervisor.

3 Anote todo o conteúdo de Setup Utility e pressione **F9**.

Na mensagem de confirmação, selecione [Yes] e pressione **Enter**.

4 Verifique a configuração [UEFI Boot] do Setup Utility.

[UEFI Boot] deve ser configurado da seguinte maneira.

Se o disco de recuperação para Windows 8.1 for usado : [Enabled]

Se o disco de recuperação para Windows 7 for usado : [Disabled]

- 5 Coloque o disco de recuperação na unidade de CD/DVD ou unidade óptica comercialmente disponível.**
- 6 Pressione F10.**
Na mensagem de confirmação, selecione [Yes] e pressione Enter.
O computador reiniciará.
- 7 Pressione F2 ou Del enquanto a tela de inicialização [Panasonic] é exibida.**
O Setup Utility iniciará.
● Se for solicitada uma senha, digite a senha de supervisor.
- 8 Selecione o menu [Exit], em seguida, selecione CD/DVD ou unidade óptica comercialmente disponível em [Boot Override] e pressione Enter.**
O computador reiniciará.
- 9 Clique em [Reinstall Windows] e depois clique em [Next].**
- 10 **Windows 8.1** Na mensagem de confirmação, clique em [YES].**
- 11 Na tela do Acordo de Licença, clique em [Yes, I agree to the provisions above and wish to continue!] e depois clique em [Next].**
- 12 **Windows 7****
Clique em [Next].
Se a opção for apresentada, selecione a definição e clique em [Next].
- [Reinstall with HDD recovery partition.]
Método de recuperação padrão.
Pode utilizar a recuperação da Partição de Recuperação.
 - [Reinstall without HDD recovery partition.]
Aumenta o tamanho utilizável da HDD.
NÃO pode utilizar a recuperação da Partição de Recuperação.
Quando esta opção está selecionada, não pode criar Disco(s) de Recuperação após a operação de recuperação.

CUIDADO

Selecione cuidadosamente o item acima porque não poderá alterá-lo mais tarde.

- 13 Clique em [Next].**
<Somente para o modelo com unidade integrada>
Se a unidade de instalação for exibida, confirme-a.
Se a opção for apresentada, selecione a definição e clique em [Next].
- [Inicialize e reinstale o Windows para todo o disco]
Selecione esta opção quando desejar instalar o Windows como o padrão de fábrica.
Após a reinstalação você poderá criar uma nova partição. Para saber como criar uma nova partição, consulte “Mudar a estrutura de partição” (→ página 13).
 - [Reinstall Windows to the OS related partitions]²
Selecione esta opção quando o disco rígido já tiver sido dividido em várias partições e pretender manter a estrutura da partição. Para saber como criar uma nova partição, consulte “Mudar a estrutura de partição” (→ página 13).
² Isso não aparecerá se o Windows não puder ser instalado na partição que contém arquivos de inicialização e a área utilizável pelo Windows.

Instalação do software

14 <Somente para o modelo com unidade integrada>

Selecione a configuração e clique em [Next].

15 Na mensagem de confirmação, clique em [YES].

A instalação iniciará de acordo com as instruções na tela. (Isso levará aproximadamente de 30 a 45 minutos.)

- Não interrompa a reinstalação, por exemplo, desligando o computador ou pressionando **Ctrl + Alt + Del**.

Do contrário, a instalação poderá ficar indisponível, pois o Windows não conseguirá iniciar ou dados poderão ser corrompidos.

16 **Windows 7**

Selecione o idioma e o tipo de sistema (32bit ou 64bit) e, em seguida, clique em [OK].

Na mensagem de confirmação, clique em [OK].

Para cancelar o procedimento de recuperação, clique em [CANCEL] e clique na marca

 que aparece no canto superior direito da tela.

Windows 7 / Windows 8.1

A instalação iniciará de acordo com as instruções na tela. (Isso levará aproximadamente de 30 a 45 minutos.)

- Não interrompa a reinstalação, por exemplo, desligando o computador ou pressionando **Ctrl + Alt + Del**.

Do contrário, a instalação poderá ficar indisponível, pois o Windows não conseguirá iniciar ou dados poderão ser corrompidos.

17 Quando a tela de processo de finalização for apresentada, remova o Disco de Recuperação e a Unidade de CD/DVD disponível comercialmente e, em seguida, clique em [OK].

Siga as instruções na tela.

Pode demorar cerca de 40 minutos para alguns modelos.

18 Execute a “Primeira Operação” (→ página 11).

19 Inicie o Setup Utility e altere as configurações conforme necessário.

20 Execute a Windows Update.

21 **Windows 8.1** <Apenas para modelo com TPM> Limpe TPM (→ página 22).

Resolução de Problemas (Básica)

Siga as instruções abaixo quando ocorrer um problema. Há também um guia de resolução de problemas avançado no “Reference Manual”. Para problema de software, consulte o manual de instruções do software. Se o problema persistir, contate o suporte técnico Panasonic (→ páginas 43- 45).





Também é possível verificar o status do computador no PC Information Viewer (→  Reference Manual “Troubleshooting (Advanced)”).

■ Inicialização



<p>Não é possível inicializar. O indicador de energia ou da bateria não está ligado.</p>	<ul style="list-style-type: none">● Conecte o adaptador de CA.● Insira uma bateria completamente carregada.● Remova o pacote de bateria e o adaptador de CA e depois conecte-os novamente.● Mesmo que o adaptador de CA e o pacote de bateria estejam conectados corretamente, se o indicador de bateria não estiver aceso a proteção do adaptador de CA poderá estar em funcionamento. Desconecte o cabo de CA, aguarde três minutos ou mais e reconecte-o.● Se houver um dispositivo conectado na porta USB, desconecte-o ou defina [USB Port] ou [Legacy USB Support] como [Disabled] no menu [Advanced] de Setup Utility.● Pressione Fn + F8 para desativar o modo oculto.● Verifique a configuração [UEFI Boot] do Setup Utility. [UEFI Boot] deve ser definido para Windows 8.1 [Enabled] / Windows 7 [Disabled].● Windows 7 <Apenas para modelo com unidade integrada> Verifique a configuração do [Primary boot drive] do Setup Utility.
<p>A alimentação está ligada, mas aparece “Warming up the system (up to 30 minutes)”.</p>	<ul style="list-style-type: none">● O computador está se aquecendo antes da inicialização. Aguarde a inicialização do computador (leva até 30 minutos). Se aparecer “Cannot warm up the system” o computador falhou no aquecimento e não inicializa. Neste caso, desligue o computador, deixe-o em um ambiente com temperatura de no mínimo 5 °C por cerca de um hora e depois ligue-o novamente.
<p>Não é possível ligar o computador. O computador não sai do modo de suspensão. (O indicador de alimentação pisca <Modelo sem aquecedor de HDD> rapidamente em verde / <Modelo com aquecedor de HDD> alternadamente em verde e laranja.)</p>	<ul style="list-style-type: none">● Deixe-o em um ambiente com temperatura de no mínimo 5 °C por cerca de um hora e depois ligue-o novamente.
<p>Após adicionar ou trocar o módulo de RAM, a energia está ligada mas nada aparece na tela.</p>	<ul style="list-style-type: none">● Desligue o computador e remova o módulo de RAM, depois confirme se o módulo de RAM está em conformidade com a especificação. Quando o módulo de RAM estiver em conformidade com a especificação, instale-o novamente.
<p>The computer does not enter sleep mode while the screen saver is running. (A tela fica preta.)</p>	<ul style="list-style-type: none">● Mantenha pressionado o botão de ligar por 4 segundos ou mais para desligar o computador de maneira forçada. (Dados que não foram salvos serão perdidos.) Em seguida, desative a proteção de tela.

Resolução de Problemas (Básica)

■ Inicialização





Leva algum tempo até o indicador de energia acender.	<ul style="list-style-type: none">● Se o interruptor de energia for pressionado imediatamente após o pacote de bateria ser instalado no computador e enquanto o adaptador de CA não estiver conectado, poderá levar cerca de cinco segundos até a luz do indicador de energia acender e o computador ligar. Isto ocorre porque o computador verifica a carga restante na bateria; não é sinal de defeito.
A senha foi esquecida.	<ul style="list-style-type: none">● Senha de Supervisor ou de Usuário: Contate o suporte técnico Panasonic (→ páginas 43 - 45).● Senha de administrador:<ul style="list-style-type: none">• Se você tiver um disco de redefinição de senha, você pode redefinir a senha do administrador. Coloque o disco e insira uma senha errada, em seguida, siga as instruções na tela e definir uma nova senha.• Se você não tiver um disco de redefinição de senha, a (→ página 21) e configure o Windows, e defina uma nova senha.
“Remove disks or other media. Press any key to restart” ou aparece uma mensagem semelhante.	<ul style="list-style-type: none">● Um disquete na unidade (opcional) e ele não contém informações de inicialização de sistema. Remova o disquete e pressione qualquer tecla.● Se houver um dispositivo conectado na porta USB, desconecte-o ou defina [USB Port] ou [Legacy USB Support] como [Disabled] no menu [Advanced] de Setup Utility.● Se o problema persistir após remover o disco, poderá ser uma falha do disco rígido. Contate o suporte técnico Panasonic (→ páginas 43 - 45).● Defina [UEFI Boot] como [Disabled] no menu [Boot] do Setup Utility.
O Windows inicializa e a operação estelenta.	<ul style="list-style-type: none">● Pressione F9 no Setup Utility (→  Reference Manual “Setup Utility”) para voltar as configurações do Setup Utility (excluindo as senhas) para os valores predefinidos. Inicie o Setup Utility e faça novamente as configurações. (Note que a velocidade de processamento depende do software do aplicativo, portanto este procedimento pode não tornar o Windows mais rápido.)● Se tiver instalado um software residente após a compra, desligue a residência.
A data e a hora estão incorretas.	<ul style="list-style-type: none">● Faça as configurações corretas.<ol style="list-style-type: none">① Abra o Painel de Controle.<ul style="list-style-type: none">Windows 8.11. Realize um dos seguintes procedimentos.<ul style="list-style-type: none">• Clique com o botão direito do mouse em  no canto inferior esquerdo da tela da Área de Trabalho.• Clique em  na tela Iniciar.2. Clique em [Painel de Controle].Windows 7Clique em  (Iniciar) - [Painel de Controle].② Clique em [Relógio, Idioma e Região] - [Data e Hora].<ul style="list-style-type: none">● Se o problema persistir, a bateria do relógio interno pode precisar ser substituída. Contate o suporte técnico Panasonic (→ páginas 43 - 45).● Quando o computador estiver conectado à LAN, verifique a data e a hora do servidor.● O ano 2100 A.D. ou posterior não será reconhecido corretamente neste computador.

■ Inicialização



<p>Aparece a tela [Executing Battery Recalibration].</p>	<ul style="list-style-type: none"> ● A Recalibração da Bateria foi cancelada antes do Windows ser desligado pela última vez. Para iniciar o Windows, desligue o computador pelo interruptor de energia e, em seguida, ligue-o novamente.
<p>[Enter Password] não aparece ao retomar da suspensão / hibernação.</p>	<ul style="list-style-type: none"> ● Selecione [Enabled] em [Password On Resume] no menu [Security] de Setup Utility (→  <i>Reference Manual</i> "Setup Utility"). ● A senha do Windows pode ser usada em vez da senha definida em Setup Utility. <ol style="list-style-type: none"> ① Adicione uma senha. <p>Windows 8.1</p> <ol style="list-style-type: none"> 1. Exiba "Botão" clique em  - [Mudar configurações do computador] - [Contas]. 2. Clique em [Opções de entrada] e clique em [Adicionar] em "Senha". <p>Windows 7</p> <ol style="list-style-type: none"> 1. Clique em  (Iniciar) - [Painel de Controle]. 2. Clique em [Contas de Usuário e Segurança Familiar] - [Adicionar ou remover contas de usuário]. ② Defina o seguinte. <p>Windows 8.1</p> <ol style="list-style-type: none"> 1. Abra o Painel de Controle, clique em [Sistema e Segurança] - [Opções de Energia] - [Exigir senha ao despertar]. 2. Adicione uma marca de verificação em [Exigir senha]. <p>Windows 7</p> <ol style="list-style-type: none"> 1. Clique em [Painel de Controle] - [Sistema e Segurança] - [Opções de Energia] - [Exigir uma senha ao ativar o computador] e adicione uma marca de verificação em [Exigir senha].
<p>Não é possível retomar.</p>	<ul style="list-style-type: none"> ● Uma das seguintes operações pode ter sido executada. Deslize o botão de ligar para ligar o computador. Dados que não foram salvos serão perdidos. <ul style="list-style-type: none"> • No modo de suspensão, o adaptador de CA ou o pacote de bateria foi desconectado, ou um periférico foi conectado ou desconectado. • O botão de ligar foi deslizado por quatro segundos ou mais para forçar o desligamento do computador. ● Pode ocorrer um erro quando o computador entrar automaticamente no modo de suspensão ou hibernação, enquanto o protetor de tela está ativo. Neste caso, desligue o protetor de tela ou mude o padrão deste.

Resolução de Problemas (Básica)

■ Inicialização

Outros problemas de inicialização.	<ul style="list-style-type: none">● Inicie o Setup Utility (→  <i>Reference Manual</i> “Setup Utility”) para voltar as configurações do Setup Utility (excluindo as senhas) para os valores predefinidos. Inicie o Setup Utility e faça novamente as configurações.● Remova todos os dispositivos periféricos.● Verifique se houve um erro de disco.<ol style="list-style-type: none">① Remova todos os dispositivos periféricos, inclusive monitor externo.② Windows 8.1 Realize um dos seguintes procedimentos.<ul style="list-style-type: none">• Clique com o botão direito do mouse em  no canto inferior esquerdo da tela da Área de Trabalho, clique em [Explorador de Arquivos].• Clique em  na tela Iniciar, clique em [Explorador de Arquivos].Windows 7 Clique em  (Iniciar) - [Computador].③ Clique com o botão direito em Windows 8.1 [Windows (C:)] / Windows 7 [Disco local (C:)], depois clique em [Propriedades].④ Clique em [Ferramentas] - Windows 8.1 [Verificar] / Windows 7 [Verificar agora...].<ul style="list-style-type: none">• Um usuário padrão precisa digitar uma senha de administrador.⑤ Siga as instruções na tela.
------------------------------------	---



■ Inserção de Senha

Mesmo após inserir a senha, a tela de entrada de senha é exibida novamente.	<ul style="list-style-type: none">● O computador pode estar no modo de dez teclas. Se o indicador NumLk  acender, pressione NumLk para desabilitar o modo de dez chaves e depois da entrada.● O computador pode estar no modo Caps Lock. Se o indicador Caps Lock  acender, pressione Caps Lock para desabilitar o modo Caps Lock e depois da entrada.
Impossível fazer logon no Windows. (Aparece a mensagem “Nome de usuário ou senha incorreto”.)	<ul style="list-style-type: none">● O nome de usuário (nome da conta) incluiu uma “@”.<ul style="list-style-type: none">- Caso exista outra conta de usuário: Faça logon no Windows usando outra conta de usuário e exclua a conta que inclui “@”. Depois, crie uma nova conta.- Se não existir outra conta: Será necessário reinstalar o Windows (→ página 21).

■ Desligamento

O Windows não desliga.	<ul style="list-style-type: none">● Remova o dispositivo USB.● Aguarde um ou dois minutos. Isto não é um mau funcionamento.
------------------------	--

■ Monitor

Sem monitor.	<ul style="list-style-type: none"> ● O monitor externo está selecionado. Pressione Fn + F3 ou  + P para trocar o monitor. Windows 7 Aguarde até que o monitor tenha sido trocado por completo antes de pressionar Fn + F3 ou  + P novamente. Windows 8.1 Em seguida, clique no modo de apresentação. ● Quando usar um monitor externo, <ul style="list-style-type: none"> • Verifique a conexão do cabo. • Ligue o monitor. • Verifique as configurações do monitor externo. ● O monitor é desligado pela função do modo de economia de energia. A tela retorna ao estado original quando você opera o teclado, touchpad ou tela de toque, (apenas para o modelo com tela sensível ao toque). Ao operar o teclado, pressione uma tecla que não afete o funcionamento do computador, como Ctrl. ● O computador entrou em suspensão ou hibernação através da função de economia de energia. Para retomar, pressione o botão de ligar.
A tela está escura.	<ul style="list-style-type: none"> ● A tela fica mais escura quando o adaptador de CA não está conectado. Pressione Fn + F2 e ajuste o brilho. À medida que aumenta o brilho, o consumo da bateria aumenta. É possível definir separadamente o brilho quando o adaptador de CA está conectado e quando não está. ● Pressione Fn + F8 para desativar o modo oculto. ● <Apenas para modelo com tela de toque> De acordo com as configurações padrão de fábrica, o brilho da tela do monitor se ajustará automaticamente com base na luz ambiente detectada pelo sensor de luz ambiente. Você pode ajustar as configurações para este sensor.
A tela está desordenada.	<ul style="list-style-type: none"> ● Alterar o número de cores de exibição e a resolução pode afetar a tela. Reinicie o computador. ● Conectar/desconectar um monitor externo pode afetar a tela. Reinicie o computador. ● Retomar da suspensão ou hibernação pode afetar a tela ou o monitor externo. Reinicie o computador.
Durante a exibição Simultânea, uma das telas fica desordenada.	<ul style="list-style-type: none"> ● Ao usar a Área de trabalho Estendida, utilize as mesmas cores de exibição para o monitor externo e para o LCD. Se continuar a ter problemas, experimente alterar a apresentação. ● A exibição simultânea não pode ser utilizada até a inicialização do Windows estar concluída (durante Setup Utility, etc.).
O monitor externo não funciona normalmente.	<ul style="list-style-type: none"> ● Se o monitor externo não é compatível com a função de economia de energia, ele pode não funcionar normalmente quando o computador entrar no modo de economia de energia. Desligue o monitor externo.

Resolução de Problemas (Básica)

■ Touchpad

O ponteiro não se move.	<ul style="list-style-type: none">● Quando usar o mouse externo, conecte-o corretamente.● Reinicie o computador usando o teclado.● Se o computador não responder aos comandos do teclado, leia “Sem resposta.” (→ página 33).
Não é possível dar entrada usando o teclado sensível ao toque.	<ul style="list-style-type: none">● Defina [Touch Pad] em [Enabled] no menu [Main] do Setup Utility.● Os drivers de alguns tipos de mouse podem desabilitar o teclado sensível ao toque. Verifique as instruções operacionais do mouse.



■ Documento na tela

Windows 7 O documento em formato PDF não é exibido.	<ul style="list-style-type: none">● Instale o Adobe Reader.<ol style="list-style-type: none">① Faça logon no Windows como administrador.② Clique em  (Iniciar), digite “c:\util\reader\en\Pinstall.bat” em [Pesquisar programas e arquivos] e pressione Enter.③ Atualize o Adobe Reader para a versão mais recente. Se o seu computador estiver conectado com a internet, inicie o Adobe Reader e clique em [Help] - [Check for Updates...].
---	--

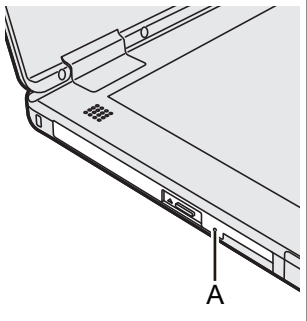
■ Unidade de CD/DVD (Somente para o modelo com unidade de CD/DVD)

A bandeja não abre embora se insira um objeto pontudo no orifício de emergência.	<ul style="list-style-type: none">● Um alfinete de 1,3 mm de diâmetro é recomendado para remover um disco usando-se o orifício de emergência (A). Quando o diâmetro do alfinete for menor que isto, insira o alfinete ligeiramente para baixo.	
--	--	---

■ Outros

Sem resposta.	<ul style="list-style-type: none">● Pressione Ctrl + Shift + Esc para abrir o Gerenciador de Tarefas e feche o aplicativo de software que não está respondendo.● Uma tela de entrada (ex: tela de entrada de senha na inicialização) pode estar escondida atrás de uma outra janela. Pressione Alt + Tab para verificar.● Pressione o interruptor de energia por quatro segundos ou mais para desligar o computador e então pressione o interruptor de energia para ligá-lo. Se o programa do aplicativo não funcionar normalmente, desinstale e reinstale o programa. Para desinstalar,<ol style="list-style-type: none">① Abra o Painel de Controle.<ul style="list-style-type: none">Windows 8.11. Realize um dos seguintes procedimentos.<ul style="list-style-type: none">• Clique com o botão direito do mouse em  no canto inferior esquerdo da tela da Área de Trabalho.• Clique em  na tela Iniciar.2. Clique em [Painel de Controle].Windows 7Clique em  (Iniciar) - [Painel de Controle].
Não é possível digitar caracteres corretamente.	<ul style="list-style-type: none">● Selecione a mesma configuração de idioma para o Windows e o teclado interno (→ página 10).

LIMITED USE LICENSE AGREEMENT

THE SOFTWARE PROGRAM(S) (“PROGRAMS”) FURNISHED WITH THIS PANASONIC PRODUCT (“PRODUCT”) ARE LICENSED ONLY TO THE END-USER (“YOU”), AND MAY BE USED BY YOU ONLY IN ACCORDANCE WITH THE LICENSE TERMS DESCRIBED BELOW. YOUR USE OF THE PROGRAMS SHALL BE CONCLUSIVELY DEEMED TO CONSTITUTE YOUR ACCEPTANCE OF THE TERMS OF THIS LICENSE.

Panasonic Corporation has developed or otherwise obtained the Programs and hereby licenses their use to you. You assume sole responsibility for the selection of the Product (including the associated Programs) to achieve your intended results, and for the installation, use and results obtained therefrom.

LICENSE

- A. Panasonic Corporation hereby grants you a personal, non-transferable and non-exclusive right and license to use the Programs in accordance with the terms and conditions stated in this Agreement. You acknowledge that you are receiving only a LIMITED LICENSE TO USE the Programs and related documentation and that you shall obtain no title, ownership nor any other rights in or to the Programs and related documentation nor in or to the algorithms, concepts, designs and ideas represented by or incorporated in the Programs and related documentation, all of which title, ownership and rights shall remain with Panasonic Corporation or its suppliers.
- B. You may use the Programs only on the single Product which was accompanied by the Programs.
- C. You and your employees and agents are required to protect the confidentiality of the Programs. You may not distribute or otherwise make the Programs or related documentation available to any third party, by time-sharing or otherwise, without the prior written consent of Panasonic Corporation.
- D. You may not copy or reproduce, or permit to be copied or reproduced, the Programs or related documentation for any purpose, except that you may make one (1) copy of the Programs for backup purposes only in support of your use of the Programs on the single Product which was accompanied by the Programs. You shall not modify, or attempt to modify, the Programs.
- E. You may transfer the Programs and license them to another party only in connection with your transfer of the single Product which was accompanied by the Programs to such other party. At the time of such a transfer, you must also transfer all copies, whether in printed or machine readable form, of every Program, and the related documentation, to the same party or destroy any such copies not so transferred.
- F. You may not remove any copyright, trademark or other notice or product identification from the Programs and you must reproduce and include any such notice or product identification on any copy of any Program.

YOU MAY NOT REVERSE ASSEMBLE, REVERSE COMPILE, OR MECHANICALLY OR ELECTRONICALLY TRACE THE PROGRAMS, OR ANY COPY THEREOF, IN WHOLE OR IN PART.

YOU MAY NOT USE, COPY, MODIFY, ALTER, OR TRANSFER THE PROGRAMS OR ANY COPY THEREOF, IN WHOLE OR IN PART, EXCEPT AS EXPRESSLY PROVIDED IN THE LICENSE.

IF YOU TRANSFER POSSESSION OF ANY COPY OF ANY PROGRAM TO ANOTHER PARTY, EXCEPT AS PERMITTED IN PARAGRAPH E ABOVE, YOUR LICENSE IS AUTOMATICALLY TERMINATED.

TERM

This license is effective only for so long as you own or lease the Product, unless earlier terminated. You may terminate this license at any time by destroying, at your expense, the Programs and related documentation together with all copies thereof in any form. This license will also terminate effective immediately upon occurrence of the conditions thereof set forth elsewhere in this Agreement, or if you fail to comply with any term or condition contained herein. Upon any such termination, you agree to destroy, at your expense, the Programs and related documentation together with all copies thereof in any form.

YOU ACKNOWLEDGE THAT YOU HAVE READ THIS AGREEMENT, UNDERSTAND IT AND AGREE TO BE BOUND BY ITS TERMS AND CONDITIONS. YOU FURTHER AGREE THAT IT IS THE COMPLETE AND EXCLUSIVE STATEMENT OF THE AGREEMENT BETWEEN US, WHICH SUPERSEDES ANY PROPOSAL OR PRIOR AGREEMENT, ORAL OR WRITTEN, AND ANY OTHER COMMUNICATIONS BETWEEN US, RELATING TO THE SUBJECT MATTER OF THIS AGREEMENT.

ACORDO DE LICENÇA DE USO LIMITADO

O(S) PROGRAMA(S) DE SOFTWARE (“PROGRAMAS”) FORNECIDOS COM ESTE PRODUTO DA PANASONIC (“PRODUTO”) SÃO LICENCIADOS SOMENTE PARA O USUÁRIO FINAL (“VOCÊ”) E PODE SER USADO POR VOCÊ SOMENTE DE ACORDO COM OS TERMOS DA LICENÇA DESCRITOS ABAIXO. SEU USO DOS PROGRAMAS DEVE SER CONSIDERADO CONSTITUIR, CONCLUSIVAMENTE, SUA ACEITAÇÃO DOS TERMOS DESTA LICENÇA.

A Panasonic Corporation desenvolveu ou de outra forma obteve os Programas e por meio deste documento licencia o uso a você. Você assume responsabilidade única pela seleção do Produto (incluindo os Programas associados) para alcançar seus resultados pretendidos e, para a instalação, usar os resultados obtidos a partir daqui.

LICENÇA

- A. A Panasonic Corporation por meio desta concede a você a licença e o direito pessoal, intransferível e não exclusivo para usar os Programas de acordo com os termos e condições declarados neste Acordo. Você reconhece que está recebendo somente uma LICENÇA LIMITADA DE USO dos Programas e a documentação relacionada e que não obterá título, propriedade, nem outros direitos aos Programas e documentação relacionada, nem aos algoritmos, conceitos, projetos e idéias representados pelos Programas e documentação relacionada ou incorporados nestes, devendo todos os títulos, propriedade e direitos permanecer com a Panasonic Corporation ou seus fornecedores.
- B. Você pode usar os Programas somente no único Produto que foi acompanhado pelos Programas.
- C. Você, seus funcionários e agentes são requisitados a proteger a confidencialidade dos Programas. Você não pode distribuir ou de outra forma disponibilizar os Programas ou documentação relacionada a terceiros, por associação de tempo ou outra forma, sem o consentimento prévio por escrito da Panasonic Corporation.
- D. Você não pode copiar, reproduzir ou permitir a cópia ou reprodução dos Programas ou documentação relacionada, para qualquer finalidade, exceto que você poderá fazer (1) cópia dos Programas com o propósito de backup somente para suporte de seu uso dos Programas em um único Produto que foi acompanhado pelos Programas. Você não deverá modificar ou tentar modificar os Programas.
- E. Você pode transferir os Programas e licenciá-los a terceiros somente em conexão com sua transferência do único Produto que foi acompanhado pelos Programas para tais terceiros. No momento de tal transferência, você deve também transferir à mesma parte todas as cópias, sejam impressas ou na forma legível por máquina, de cada Programa e documentação relacionada, ou destruir tais cópias não transferidas dessa forma.
- F. Você não pode remover qualquer direito de cópia, marca comercial ou outros avisos ou identificação de produto provenientes dos Programas e você deve reproduzir e incluir tal aviso ou identificação de produto em qualquer cópia de qualquer Programa.

VOCÊ NÃO PODE REVERTER A MONTAGEM E A COMPILAÇÃO OU RASTREAR MECÂNICA OU ELETRONICAMENTE OS PROGRAMAS, OU QUALQUER CÓPIA DESTES, POR INTEIRO OU EM PARTE.

VOCÊ NÃO PODE USAR, COPIAR, MODIFICAR, ALTERAR OU TRANSFERIR OS PROGRAMAS OU QUALQUER CÓPIA DESTES, EM TODO OU EM PARTE, EXCETO CONFORME FORNECIDO EXPRESSAMENTE NA LICENÇA.

SE VOCÊ TRANSFERIR A POSSE DE QUALQUER CÓPIA DE UM PROGRAMA PARA OUTRA PARTE, EXCETO CONFORME PERMITIDO NO PARÁGRAFO E ACIMA, SUA LICENÇA SERÁ AUTOMATICAMENTE TERMINADA.

TERMO

Esta licença é efetiva somente pelo tempo em que possuir ou arrendar o Produto, a menos que terminada mais cedo. Você pode terminar esta licença a qualquer momento ao destruir, às suas próprias custas, os Programas e a documentação relacionada, juntamente com todas as cópias destes, existentes em qualquer forma. Esta licença terminará também imediatamente com a ocorrência dessas condições apresentadas em outro local deste Acordo, ou se você falhar em cumprir com qualquer termo ou condição que consta neste documento. Mediante tal término, você concorda em destruir, às suas próprias custas, os Programas e a documentação relacionada, juntamente com todas as cópias destes, existentes em qualquer forma.

VOCÊ RECONHECE QUE LEU ESTE ACORDO, O COMPREENDEU E CONCORDOU A FICAR VINCULADO POR SEUS TERMOS E CONDIÇÕES. ALÉM DISTO, VOCÊ CONCORDA QUE ESTA É A EXPOSIÇÃO COMPLETA E EXCLUSIVA DO ACORDO ENTRE NÓS, O QUAL SUBSTITUI QUALQUER PROPOSTA OU ACORDO ANTERIOR, ORAL OU ESCRITO, E QUALQUER OUTRA COMUNICAÇÃO ENTRE NÓS, RELACIONADA AO ASSUNTO DESTES ACORDO.

Especificações

Esta página fornece as especificações para o modelo básico.

O número do modelo é diferente de acordo com a configuração da unidade.

- Para verificar o número do modelo:
Verifique a parte inferior do computador ou a caixa onde veio o computador no momento da compra.
- Para verificar a velocidade do CPU, o tamanho da memória e o tamanho da unidade do disco rígido (HDD):
Execute o Setup Utility (→  *Reference Manual* "Setup Utility") e selecione o menu [Information].
[Processor Speed]: Velocidade da CPU, [Memory Size]: Tamanho da memória, [Hard Disk]: Tamanho da unidade do disco rígido

■ Principais Especificações

CPU	Processador Intel® Core™ i5-5300U (3 MB ^{*1} de cache, 2,3 GHz até 2,9 GHz) com Intel® Turbo Boost Technology	
Chip Set	CPU integrada	
Controlador de vídeo	Intel® HD Graphics 5500 (CPU incorporada)	
Memória principal ^{*2}	4 GB ^{*1} / 8 GB ^{*1} , DDR3L SDRAM (16 GB ^{*1} Máx.)	
Armazenamento	Unidade de liberação rápida: 500 GB ^{*3} (Unidade de disco rígido) / 256 GB ^{*3} (SSD) <Para unidade de inicialização> Windows 8.1 Aprox. 25 GB ^{*3} são usados como uma partição com ferramentas de recuperação de unidade de disco rígido. (Usuários não podem usar esta partição.) Aprox. 1,2 GB ^{*3} usado como uma partição com ferramentas do sistema. (Usuários não podem usar esta partição.) Windows 7 Aprox. 45 GB ^{*3} são usados como uma partição com ferramentas de recuperação de unidade de disco rígido. (Usuários não podem usar esta partição.) Aprox. 300 MB ^{*3} usado como uma partição com ferramentas do sistema. (Usuários não podem usar esta partição.)	
Método de exibição	14,0" (16:9) HD (1366 × 768 pontos)	14,0" (16:9) FHD (1920 × 1080 pontos)
LCD Interno ^{*4}	Máx. 16.777.216 cores (1366 × 768 pontos)	Máx. 16.777.216 cores (1920 × 1080 pontos)
Monitor externo (HDMI) ^{*5}	65.536 / 16.777.216 cores (1920 × 1200 pontos Máx)	
LAN sem fio ^{*6}	Intel® Dual Band Wireless-AC 7265 (a/b/g/n/ac) → página 40	
Bluetooth ^{*7}	→ página 40	
LAN	IEEE 802.3 10Base-T / IEEE 802.3u 100BASE-TX / IEEE 802.3ab 1000BASE-T	
Som	Reprodução de WAVE e MIDI, suporte ao subsistema Intel® Áudio de Alta Definição	
Slot de cartão de memória SD ^{*8}	× 1	
Slot de Módulo RAM (Por extensão)	× 1, DDR3L SDRAM, 204 pinos, 1,35 V, SO-DIMM, compatível com PC3L-12800	

■ Principais Especificações

Interface		Portas USB (portas USB 3.0 × 3) ⁹ / Porta LAN (RJ-45) × 1 / Porta HDMI (Tipo A) ¹⁰ / Fone de ouvido (Entrada miniatura, 3,5 DIA, CTIA padrão / Fone de ouvido: Impedância de 32 Ω, Potência de saída 4 mW × 2, Estéreo / Microfone: Entrada mono) / Conector de Barramento de Expansão (Dedicado 24 pinos fêmea)	
Teclado / Dispositivo apontador		87 teclas / Touchpad	87 teclas / Touchpad <Somente para o modelo com tela sensível ao toque> 87 teclas / Touchpad / Tela de toque (capacitiva)
Alimentação de energia		Adaptador de CA ou pacote de bateria	
Adaptador de CA ¹¹		Entrada: 100 V - 240 V AC, 50 Hz/60 Hz, Saída: 15,6 V DC, 7,05 A	
Pacote de bateria		Li-ion 10,8 V, Típico 4400 mAh / Mínimo 4100 mAh (com CF-VZSU0GW) Li-ion 11,1 V, Típico 4200 mAh / Mínimo 4080 mAh (com CF-VZSU0PW) Li-ion 10,8 V, Típico 3220 mAh / Mínimo 3050 mAh (com CF-VZSU0LW)	
		Tempo de operação ¹²	Aprox. 11 horas (com CF-VZSU0GW/CF-VZSU0PW) Aprox. 9 horas (com CF-VZSU0LW)
		Tempo de carregamento ¹³	Aprox. 2,5 horas
Consumo de energia ¹⁴		Aprox. 65 W ¹⁵ / Aprox. 110 W (máximo ao recarregar no estado LIGADO)	
Dimensões físicas (L × P × A) (incluindo a alça de transporte)		345 mm × 272 mm × 29,8 - 39 mm	
Peso		Aprox. 1,99 kg (com CF-VZSU0GW/CF-VZSU0PW)	<Somente para o modelo sem tela sensível ao toque> Aprox. 1,90 kg <Somente para o modelo com tela de toque> Aprox. 2,10 kg (com CF-VZSU0GW/CF-VZSU0PW)
Ambiente	Operacional	Temperatura	-10 °C a 50 °C (IEC60068-2-1, 2) ¹⁶
		Umidade	30% a 80% RH (sem condensação)
	Armazenamento	Temperatura	-20 °C a 60 °C
		Umidade	30% a 90% RH (sem condensação)

Especificações

■ Software

Sistema operacional básico	Windows® 8.1 Pro Update 64-bit
Sistema operacional instalado ^{*17}	<p>Windows 8.1 Windows® 8.1 Pro Update 64-bit</p> <p>Windows 7 Windows® 7 Professional 32-bit Service Pack 1 (downgrade para Windows® 7)^{*18} / Windows® 7 Professional 64-bit Service Pack 1 (downgrade para Windows® 7)^{*18}</p>
Software pré-instalado	<p>Adobe Reader, PC Information Viewer, Intel® PROSet/Wireless Software^{*19}, Intel® PROSet/Wireless Software for Bluetooth® Technology^{*19}, Battery Recalibration Utility, Infineon TPM Professional Package^{*19}, Recovery Disc Creation Utility, Dashboard for Panasonic PC, Power Plan Extension Utility, Camera Utility^{*19}, GPS Viewer^{*19}, Manual Selector, Microsoft Office Trial^{*21}, Touch Screen Mode Setting Utility^{*19}, Concealed Mode Settings Utility, Intel® My WiFi Technology, Intel® WiDi, USB Charge Setting Utility, DDS EVE FA Standalone for Panasonic^{*19} ^{*20}</p> <p>Windows 8.1 Wireless Toolbox, Camera for Panasonic PC^{*19}</p> <p>Windows 7 Wireless Switch Utility, Wireless Connection Disable Utility^{*19} ^{*20}</p> <p>Aptio Setup Utility, PC-Diagnostic Utility, Hard Disk Data Erase Utility^{*22}</p>

■ LAN sem fio^{*6}

Taxas de Transferência de Dados	<p>IEEE802.11a: 54 Mbps^{*23} IEEE802.11b: 11 Mbps^{*23} IEEE802.11g: 54 Mbps^{*23} IEEE802.11n^{*24} : HT20 = 150 Mbps HT40 = 300 Mbps IEEE802.11ac : VHT80 : 866,7 Mbps VHT40 : 433,3 Mbps</p>
Standard Supported	IEEE802.11a / IEEE802.11b / IEEE802.11g / IEEE802.11n / IEEE802.11ac
Método de transmissão	Sistema OFDM, sistema DS-SS

■ Bluetooth^{*7}

Versão de Bluetooth	4.0
	Modo clássico / Modo de baixa energia
Método de transmissão	Sistema FHSS
Canais sem fio utilizados	Canais 1 a 79 / Canais 0 a 39
Banda de Frequência de RF	2,402 GHz - 2,480 GHz

■ Dispositivos opcionais

Armazenamento	Unidade integrada (drive de memória flash (SSD)): 128 GB / 256 GB (base M2)
Controlador de vídeo discreto ^{*25}	AMD FirePro™ M5100
Unidade de CD/DVD	Drive DVD MULTI integrado, Função de prevenção de erro de diminuição de armazenamento temporário: Suportada Para mais informações, consulte  Reference Manual "CD/DVD Drive"
WAN sem fio ^{*26}	Compatível com LTE
GPS	Chip: u-blox M8 Suporte GPS/GLONASS/SBAS
2ª LAN	IEEE 802.3 10Base-T / IEEE 802.3u 100BASE-TX / IEEE 802.3ab 1000BASE-T
Chip de segurança ^{*27}	TPM (em conformidade com TCG V1.2)
Slot PC Card	× 1, Tipo I ou Tipo II, corrente permitida 3,3 V: 400 mA, 5 V: 400 mA
Slot para Smart Card	× 1
Slot para Smart SIM	× 1
Porta USB 2.0 ^{*9}	× 1
USB 2.0 reforçado ^{*9}	× 1
Porta serial	× 1, Dsub 9 pinos macho
Porta VGA	× 1, Mini Dsub 15 pinos fêmea
Leitora de impressão digital	Tamanho da matriz: -, Tamanho da imagem: 200 × 400 pixels, Resolução da imagem: 508 DPI
Leitor de Cartão Smart sem contato	Frequência RF: 13,56 MHz, compatível com ISO14443 Tipo A, ISO14443 Tipo B
Câmera ^{*28}	1920 × 1080 pontos, 30 quadros/s (vídeo), microfone estéreo
Pacote de bateria 2	(CF-VZSU0KW) Li-ion 11,1 V, Típico 2960 mAh / Mínimo 2860 mAh
Tempo de operação ^{*12}	Aprox. 18 horas (com CF-VZSU0GW/CF-VZSU0PW + CF-VZSU0KW) Aprox. 15 horas (com CF-VZSU0LW + CF-VZSU0KW)
Tempo de carregamento ^{*13}	Aprox. 5 horas (com CF-VZSU0GW/CF-VZSU0PW/CF-VZSU0LW + CF-VZSU0KW)
Bateria ponte integrada (não substituível)	(Apenas para troca a quente)

*1 1 MB = 1.048.576 bytes / 1 GB = 1.073.741.824 bytes

*2 O tamanho da memória do padrão de fábrica varia de acordo com o modelo. Você pode expandir fisicamente a memória 8 GB, mas a quantidade total de memória utilizável disponível será menor, dependendo da configuração real do sistema.

*3 1 MB = 1.000.000 bytes / 1 GB = 1.000.000.000 bytes. Seu sistema operacional ou algum aplicativo de software indicará como menos GB.

*4 Dependendo das configurações do sistema operacional.

*5 Resolução selecionável depende das especificações do monitor externo. A exibição pode ser impossível com o uso de determinados monitores externos conectados.

*6 Somente para o modelo com LAN sem fio.

*7 Somente para o modelo com Bluetooth. Não garante o funcionamento de todos os periféricos Bluetooth. Este slot é compatível com UHS- I / UHS- II . A Operação foi testada e confirmada através do Panasonic SD/SDHC Cartões de memória com capacidade de até 64 GB. A operação em outros equipamentos SD não é Egarantida.

*9 Não garante a operação de todos os periféricos compatíveis com USB.

*10 Não garante a operação de todos os periféricos compatíveis com HDMI.

*11 <Somente para a América do Norte>

O adaptador de CA é compatível com fontes de alimentação até 240 V do adaptador de CA. Este computador é fornecido com um cabo CA compatível com um CA de 125 V.

Especificações

- ^{*12} Medido com brilho do LCD: 60 cd/m²
Varia de acordo com as condições de utilização, ou quando um dispositivo opcional é acoplado.
- ^{*13} Varia de acordo com as condições de utilização, velocidade da CPU, etc.
- ^{*14} Aprox. 0,5 W quando o pacote de bateria está totalmente carregado (ou não está sendo carregado) e o computador está desligado.
<Ao utilizar com 115 V / 240 V AC>
Mesmo quando o adaptador de CA não está conectado ao computador, a energia é consumida (máx. 0,15 W), simplesmente inserindo o adaptador de CA em uma tomada de CA.
- ^{*15} Consumo de energia classificado. 23-Xc-1
- ^{*16} Não exponha a pele a este produto ao usá-lo em ambiente quente ou frio.
(→ INSTRUÇÕES OPERACIONAIS - Leia-Me Primeiro) Quando utilizar em ambiente quente ou frio, alguns periféricos e bateria podem não funcionar corretamente. Verifique o ambiente operacional dos periféricos.
O uso contínuo deste produto em um ambiente quente irá reduzir a vida útil do produto. Evite o uso nesses tipos de ambientes. Quando o uso for feito em ambiente de baixa temperatura, a inicialização poderá ficar lenta ou o tempo de operação da bateria poderá diminuir.
O computador consome energia quando o disco rígido está aquecendo durante a inicialização. Por isso, se estiver usando energia da bateria e a carga restante for baixa, talvez o computador não inicialize.
- ^{*17} As operações deste computador não são garantidas, exceto pelo OS preinstalado e o OS que é instalado através do disco rígido de recuperação e disco de recuperação.
- ^{*18} Este sistema vem com o Windows® 7 Professional preinstalado e também inclui uma licença para o Windows 8.1 Pro. Você pode usar uma versão do Windows ao mesmo tempo. Para alternar entre as versões, você deve desinstalar uma versão e instalar a outra versão.
- ^{*19} Dependendo dos modelos, este aplicativo não está instalado.
- ^{*20} Deve ser instalado antes do uso.
- ^{*21} Para continuar a usar este software após o término da avaliação, siga as instruções na tela para adquirir uma licença.
- ^{*22} Execute no disco de recuperação.
Windows 7
Como alternativa, execute na partição de recuperação do disco rígido.
- ^{*23} Estas são as velocidades especificadas nos padrões IEEE802.11a+b+g+n+ac. As velocidades reais poderão ser diferentes.
- ^{*24} Disponível quando definido como “WPA-PSK”, “WPA2-PSK” ou “nenhum”.
Apenas disponível quando HT40 ativado pelo computador e ponto de acesso que associados suportam HT40.
- ^{*25} Não abra a tampa traseira. Removível por técnico qualificado apenas.
- ^{*26} A especificação poderão diferir dependendo dos modelos.
Um cartão SIM (15 mm × 25 mm) deve ser inserido no slot do cartão SIM.

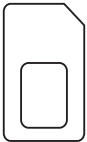

- ^{*27} Para obter informações sobre TPM, consulte o Manual de Instalação do “Trusted Platform Module (TPM)” através do seguinte procedimento.
Windows 8.1
Na tela Iniciar, clique no quadrado [Manual Selector] e selecione “Installation Manual for Trusted Platform Module (TPM)”.
Windows 7
Clique duas vezes em [Manual Selector] na área de trabalho e selecione “Installation Manual for Trusted Platform Module (TPM)”.
- ^{*28} A especificação poderão diferir dependendo dos modelos.
Dependendo da especificação do software aplicativo, podem ocorrer os seguintes casos. Nesses casos, selecione uma resolução menor.
- Não é possível selecionar uma resolução grande.
- Ao selecionar uma resolução grande, um erro ocorre.

Garantia Limitada Padrão

Para America Latina

Panasonic System Communications Company of North America (PSCNA)
Produtos para Computadores – Garantia Global

Seção 1: Garantia Limitada – Hardware

PSCNA, denominada a partir de agora como “Panasonic”, fará o reparo dos produtos listados abaixo com peças novas ou reutilizadas, sem nenhum custo, em uma prestadora de serviço designada Global Panasonic dentro do período especificado abaixo, considerando a data da compra do produto, na eventualidade de haver algum tipo de defeito no material ou de fabricação. A extensão da garantia será feita apenas para o comprador original. O recibo de compra do produto ou outra evidência com a data da aquisição será requisitado antes que o direito de garantia possa ser exercido.

- Laptop PC (CF-##) - 3 anos
- Ultra-Mobile (CF-U#/CF-H#) - 3 anos
- Tablet PC (FZ-##) & (JT-B#) - 3 anos
- PDRC - LCD & Keyboard Assembly - 3 anos

Garantia de bateria

Baterias fornecidas com o produto têm garantia de 1 (um) ano a partir da data da compra, a única exceção está lista na Seção 3. Baterias adquiridas separadamente possuem garantia de 1 (um) ano a partir da data de aquisição. Uma reposição de bateria será fornecida dentro do período de validade da garantia de um ano para a bateria original ou comprada separadamente.

Opcional: Garantia Panasonic “Protection Plus”

Todos os produtos/partes para o qual a garantia “Protection Plus” tenha sido adquirida receberá maior período de cobertura caso alguma falha causada por dano acidental venha a ocorrer. Todas as outras condições e termos da garantia padrão também são aplicáveis. Esta cobertura adicional opcional é válida pela duração da garantia padrão do item. Caso uma extensão de garantia “Protection Plus” seja adquirida, a cobertura será válida até o final do último ano no qual a garantia estendida tem validade.

A garantia não cobre danos e falhas causados, entre outros, por fogo, ação intencional, perda, roubo, manutenção inadequada, modificações e serviços prestados por qualquer outra que não a Panasonic National Service Center ou Provedores de Serviços Autorizados da Panasonic. Danos na aparência ou em outros aspectos que não afetem a funcionalidade não serão reparados pela garantia. Danos cosméticos combinados a problemas de funcionalidade serão consertados de acordo com os termos da garantia. Essa garantia é válida somente para o comprador original, de acordo com o número de série do item adquirido. Uma reposição completa do produto preenche todas as obrigações e ocorre a critério da Panasonic, que se limita a realizar tal reposição uma única vez durante o período de duração da garantia. O benefício máximo se limita a uma reposição por ano para placa mãe, LCD, unidade de armazenamento e teclado.

Garantia do Módulo Wireless

Modens wireless aprovados pela Panasonic podem ser instalados em computadores da marca Panasonic e integrados pela Panasonic ou por uma Integradora Panasonic Wireless Autorizada e a garantia continuará a ser válida até o final do prazo do produto. Para equipamentos com menos de três (3) meses remanescentes de garantia a partir da data de instalação, o modem wireless terá uma cobertura de três (3) meses a partir da instalação, que se refere apenas à reposição do modem ou problemas referentes à instalação do modem.

Todos os modens precisam ser aprovados pelas operadoras antes do uso. Qualquer uso ou tentativa de utilização de modens wireless que não tenham sido aprovados e ativados pela operadora para uso em sua rede é estritamente proibido e não será sancionado ou coberto pela garantia da Panasonic e poderá resultar em ações judiciais. Além disso, todos os modens precisam ser aprovados pela Panasonic como compatíveis com o hardware do equipamento antes da instalação ou uso.

Garantia Limitada Padrão

As responsabilidades referentes à garantia e suporte técnico para a instalação do software de operação do modem estão definidas na Seção 2 (Garantia Limitada de Software). Em caso de tentativa de instalação que não seja efetuada por Integradores Wireless Autorizados Panasonic, não haverá qualquer benefício da garantia, podendo resultar em cobrança de taxas de serviço para a sua adequação ou reposição de hard drive.

Instalação ou tentativa de instalação por qualquer outra parte que não a Panasonic, ou uma Integradora Wireless Autorizada Panasonic, não será coberta pela garantia e pode anular a garantia do computador caso este venha a sofrer qualquer dano.

Garantia de Opções e Acessórios

A lista de itens Panasonic ou opcionais e acessórios abaixo fazem parte da cobertura da garantia para o período especificado a partir da data da compra ou de acordo com o descrito:

- Adaptador de CA / Cabo de Energia – 3 Anos
- Cartão de Memória Expansível (Marca Panasonic) – 3 Anos
- PCB da estação base para montagem em veículo ou estação base completa para veículos – 3 Anos
- Desktop Port Replicator, I-O Box, Docking Cradle (CF-U1) – 3 Anos
- Passagem de Cado de Antena – 3 Anos
- Teclado em Tamanho Padrão ou com iluminação de fundo - 3 Anos ou assume a garantia da unidade em que está instalada
- Opções integradas oferecidas pela Panasonic e kits similares, mas não limitados a, Modens Wireless, Unidades de Mídia (Floppy, CD, DVD, Combo), Câmera GPS, Bluetooth, Leitor de Smartcard, Leitor Magnético de Cartões, Leitor de Código de Barras e Leitor de Digitais – 3 Anos ou assume o período de garantia na qual está instalado desde que a operação tenha sido feita pela Panasonic ou por um Integrador Autorizado.
- Disco rígido / Disco Solido (Interno) - 3 Anos
- Disco rígido (adquirido separadamente) - 1 Ano
- Entradas USB Externas (CD / DVD / Floppy / Hard Drive) - 1 Ano
- Bateria Opcional - 1 Ano
- Carregador de Bateria / carregador de bateria com várias estações - 1 Ano
- Canetas digitalizadoras - 90 Dias (exclui danos físicos)

Seção 2: Garantia Limitada – Software

A Panasonic garante apenas que o disco e outras mídias na qual os Programas são oferecidos estarão livres de defeitos no material e na fabricação para uso normal por um período de sessenta (60) dias a partir da data de recebimento, de acordo com a evidência fornecida pelo recibo de compra.

Essa é a única garantia que a Panasonic faz. A Panasonic não garante que funções contidas nos Programas irão estar de acordo com os requisitos ou que a operação do Programa será ininterrupta ou livre de erro. A Panasonic não tem nenhuma obrigação caso haja qualquer defeito no(s) disco(s) ou em outra mídia na qual o Programa esteja armazenado, ou por defeitos que possam ter sido causados pela operação do(s) disco(s) ou outras mídias.

A responsabilidade da Panasonic e a única opção disponibilizada ao consumidor, com essa garantia, está limitada à reposição, nos Estados Unidos ou em outros locais designados pela Panasonic, de discos com defeito ou outras mídias que tenham sido devolvidas para um Centro de Serviço Autorizado da Panasonic, junto com uma cópia do recibo de compra, dentro do período estabelecido pela garantia.

Seção 3: Garantia Limitada Exceções – As especificidades excluídas da garantia são:

- Todos os itens que podem ser adquiridos; como películas de proteção de tela, etiquetas de logotipo, rótulos, panos de limpeza, mala para transporte, manuais, cabos, alças, cintos, estojos, amarras, arreios e outros opcionais e acessórios não listados acima ou com uma garantia independente.

- Falhas relacionadas ao sistema operacional do produto, imagem do disco duro ou disco solido, configuração de software, software, vírus e outros programas ou arquivos em qualquer disco rígido ou em qualquer lugar da memória do computador.
- Falhas devido à programação BIOS ou alterações, bem como quaisquer danos estéticos ou físico para a unidade.
- Qualquer unidade ou aparelho que não possua ou tenha o número do modelo ou de série alterado
- Danos cosméticos ou qualquer dano que possa ocorrer durante a expedição
- Falhas causadas por produtos que não tenham sido fornecidos pela Panasonic
- Falhas que resultem de acidente, alteração, uso indevido, a introdução de líquido ou de outro material estranho na unidade, abuso, negligência, instalação, desajuste de controles de consumo, manutenção ou modificação inadequada, não usar de acordo com as instruções de uso do produto
- Falhas geradas pelo serviço de qualquer um que não um provedor de serviço autorizado Panasonic
- Falhas decorrentes de instalação imprópria de opcionais ou acessórios ou integração por qualquer companhia que não a Panasonic ou as provedoras de serviço autorizado Panasonic
- Dano, falha ou prejuízo devido ao roubo, perda, extravio, ou uso por qualquer pessoa que não o comprador original
- Danos atribuídos a fenômenos da natureza

Essa garantia limitada cobre apenas falhas causadas pelo defeito nos materiais ou fabricação que podem ocorrer durante o seu uso regular. Se uma unidade for enviada a uma provedora de serviço autorizada Panasonic e nenhuma falha no hardware seja encontrada, o consumidor será cobrado pela mão de obra para consertar o software ou recriar a imagem do disco rígido, além das despesas com envio e qualquer outra taxa estabelecida pelo provedor do serviço.

ESSE PRODUTO NÃO SE DESTINA AO USO COMO PARTE DE EQUIPAMENTOS/SISTEMAS NUCLEARES, EQUIPAMENTO/ SISTEMAS PARA CONTROLE AÉREO, OU SISTEMAS/ EQUIPAMENTOS DE COCKPIT DE AERONAVES¹. A PANASONIC NÃO SERÁ RESPONSÁVEL POR NENHUMA QUESTÃO GERADA PELO USO DESTE PRODUTO DEVIDO A QUESTÕES ANTERIORES.

*1 Equipamentos/Sistemas de COCKPIT de aeronave incluem classe 2 Electronic Flight Bag (EFB) e Sistemas EFB Classe 1 quando usado durante fases críticas de voo (por exemplo, durante a decolagem e pouso) e / ou montados na aeronave. Classe 1 Sistemas EFB e 2 Sistemas EFB são definidos pela FAA: AC (Advisory Circular) 120-76A ou JAA: JAA TGL (folhetos de orientação temporárias) n ° 36.

Outros Limites e Exclusões: Não existe outra garantia a não ser as listadas acima

A PANASONIC NÃO SE RESPONSABILIZA PELA PERDA DE DADOS OU OUTROS ACIDENTES OU DANOS EM CONSEQUÊNCIA DO USO DO PRODUTO, OU DECORRENTE DA VIOLAÇÃO DA GARANTIA. TODAS AS GARANTIAS EXPRESSAS OU IMPLÍCITAS, INCLUINDO AS GARANTIAS DE COMERCIALIZAÇÃO E ADEQUAÇÃO PARA UM DETERMINADO FIM, SÃO LIMITADAS AO PERÍODO ESTABELECIDO ACIMA.

Alguns estados não permitem a limitação ou exclusão de acidentes, danos consequenciais e outros na garantia mencionada acima, por este motivo as limitações e exclusões acima podem não ser aplicadas.

Essa garantia limitada assegura direitos legais específicos, com algumas variações que ocorrem de país para país. Para suporte técnico ou para contratar serviços para o seu computador Panasonic, ligue para o nosso telefone 1-855-PSC-TECH (855-772-8324- Pressione 2 para Espanhol, 3 para Português). Ligações podem ser feitas de mais de 150 países ao redor do mundo usando o serviço AT&T 800 Direct Service (<http://www.business.att.com/bt/access.jsp?c=a>)

VÁLIDO APENAS PARA O BRASIL: Por favor, entre em contato pelo telefone 0800-047-4500 (ligação gratuita).

Panasonic Corporation

Osaka, Japan

Nome e endereço do importador de acordo com a legislação da UE

Panasonic System Communications Company Europe,

Panasonic Marketing Europe GmbH

Hagenauer Straße 43

65203 Wiesbaden

Alemanha

55-Pt-1

Panasonic System Communications Company of North America

Two Riverfront Plaza

Newark, NJ 07102

Panasonic do Brasil Limitada

Rua Cubatão, 320 6 andar Paraiso

CEP 04013-001 São Paulo SP Brasil

Panasonic Latin America, S.A.

Apartado 0816-03164

Panamá, República de Panamá