



## ҚОЛДАНУ НҰСҚАУЛАРЫ негізгі нұсқаулық Дербес компьютер

Үлгі нөмірі: **CF-54** сериясы

### Мазмұны

#### Жұмысты бастау

Кіріспе .....	2
Бөлшектердің сипаттамасы .....	4
Бастапқы жұмыс.....	9
Қосу/Өшіру.....	15

#### Пайдалы ақпарат

Пайдалану және қызмет көрсету .....	17
Бағдарламалық жасақтаманы орнату .....	22

#### Ақаулықтарды шешу

Ақаулықтарды шешу (Негізгі) .....	29
-----------------------------------	----

#### Қосымша

LIMITED USE LICENSE AGREEMENT .....	35
ШЕКТЕУЛІ ҚОЛДАНЫС ЖӨНІНДЕГІ ЛИЦЕНЗИЯЛЫҚ КЕЛІСІМ .....	37
Сипаттамалар .....	40

# Кіріспе

Осы Panasonic өнімін сатып алғаныңызға алғысымызды білдіреміз. Оңтайлы өнімділік пен қауіпсіздік үшін нұсқауларды мұқият оқыңыз.

Осы нұсқаулықтардағы атаулар төмендегідей көрсетілген:

**Windows 10** - Windows 10 операциялық жүйесін білдіреді.

**Windows 7** - Windows 7 операциялық жүйесін білдіреді.

## ■ Осы нұсқаулардағы терминдер және суреттер



**НАЗАР АУДАРЫҢЫЗ** : Шамалы немесе жеңіл жарақатқа әкеліп соғуы мүмкін жағдайлар.

**ЕСКЕРІМ** : Пайдалы және тиімді ақпарат.

**Enter** : [Enter] пернесін басыңыз.

**Fn + F5** : [Fn] пернесін басып ұстап тұрыңыз және одан кейін [F5] пернесін басыңыз.

### **Windows 10**

 - [Барлық бағдарламалар] :  (Іске қосу) түймешігін және одан кейін [Барлық бағдарламалар] басыңыз.

### **Windows 7**

 (Іске қосу) - [Барлық бағдарламаларда] :

 (Іске қосу) түймешігін және одан кейін [Барлық бағдарламаларда] басыңыз. Кейбір жағдайларда екі рет басуыңыз қажет болады.

**→** : Осы Reference Manual нұсқаулығында немесе Анықтамалық нұсқаулықтағы беттер.

 : Экрандық нұсқаулықтарды қарау.

- Кейбір суреттер сіздің түсінуіңізді жеңілдету үшін жай көрсетілген және нақтылы құрылғыдан өзгеше болуы мүмкін.
- Егер сіз әкімші ретінде жүйеге кірмесеңіз, кейбір қызметтерді қолдана алмайсыз және кейбір экрандарды көре алмайсыз.
- Қосымша өнімдер туралы жаңа ақпарат алу үшін жинақтарды, т.б. қараңыз.
- Осы нұсқаулықтағы атаулар мен терминдер төмендегідей көрсетілген:
  - “Windows 10 Pro 64-bit” - “Windows” немесе “Windows 10”
  - “Windows 7 Professional 32-bit Service Pack 1” және “Windows 7 Professional 64-bit Service Pack 1” - “Windows” немесе “Windows 7”
  - DVD MULTI жетегі “CD/DVD жетегі” ретінде
  - DVD-ROM және CD-ROM-ды қосқандағы айналмалы медиа “дисктер” ретінде

## ■ Бас тарту

Компьютер сипаттамалары және нұсқаулықтары ескертусіз өзгертіле алады. Panasonic корпорациясы зақымдар үшін тура немесе жанама түрде әкеліп соққан қателер, байқаусыздықтар немесе компьютер және нұсқаулықтардың айырмашылықтары үшін жауапты болмайды.

## ■ Сауда белгілері

Microsoft®, Windows®, Windows белгісі және IntelliMouse Америка Құрама Штаттары және/немесе басқа мемлекеттердегі Microsoft корпорациясының тіркелген сауда белгілері болып табылады.

Intel, Core және PROSet - Intel корпорациясының тіркелген сауда белгілері немесе сауда белгілері болып табылады.

SDXC белгісі SD-3C ЖШС сауда белгісі болып табылады.



Adobe, Adobe белгісі және Adobe Reader - Америка Құрама Штаттарындағы және/немесе басқа мемлекеттердегі Adobe Systems Incorporated корпорациясының тіркелген сауда белгілері немесе сауда белгілері болып табылады.

Bluetooth® - Bluetooth SIG, Inc., АҚШ корпорациясы иемденген сауда белгісі болып табылады және лицензия Panasonic корпорациясына берілген.

HDMI, HDMI Logo және High-Definition Multimedia Interface - HDMI Licensing LLC компаниясының АҚШ пен басқа мемлекеттердегі сауда белгілері немесе тіркелген сауда белгілері болып табылады.

Осы нұсқаулықта кездесетін өнімдердің, брендтердің, т.б. атаулары олардың сәйкесінше өз компанияларының сауда белгілері немесе тіркелген сауда белгілері болып табылады.

## ■ Экрандық нұсқаулық

Компьютер бойынша қосымша ақпарат алу үшін экрандық нұсқаулықты қарауыңызға болады.

### ● Operating Instructions - Reference Manual

Reference Manual ішінде компьютер жұмысынан толықтай ләззат алу үшін тәжірибелік ақпарат жиналған. Анықтама үшін оны ең соңғы нұсқасына жаңартыңыз.

### ● Important Battery Tips

Important Battery Tips ұзағырақ жұмыс уақытына қол жеткізу мақсатында батарея блогын оңтайлы жағдайда пайдалану үшін батарея туралы ақпаратты қамтамасыз етеді.

### ● Operating Instructions - Update the on-screen manuals

Бұл экрандағы нұсқаулықты жаңарту үшін қажетті процедураларды сипаттайды.

### ● Connect to a network

Бұл осы құрылғыда орнатылған желілік құрылғыларды пайдалана отырып жалғау процедураларын сипаттайды.

Экрандық нұсқаулықтарға кіру үшін, төменде берілген қадамдарды орындаңыз.

Жұмыс үстелінің экранында [Launch Manual Selector] екі рет басыңыз және экрандағы нұсқаулықты таңдаңыз.

### Windows 10

1. Жұмыс үстелінде экранында [Panasonic PC Settings Utility] батырмасын екі рет басып, [Support] - [Manual] - [Launch Manual Selector] батырмаларын басыңыз.
2. Нұсқаулықты таңдап, [OPEN] түймешігін басыңыз.

### ЕСКЕРІМ

- Экрандық нұсқаулықтардың [Contents] пернесі немесе [Search] пернесі терезенің сол жағында көрсетіледі. Пернені таңдап, қалаулы элементті көрсетіңіз.

# Бөлшектердің сипаттамасы

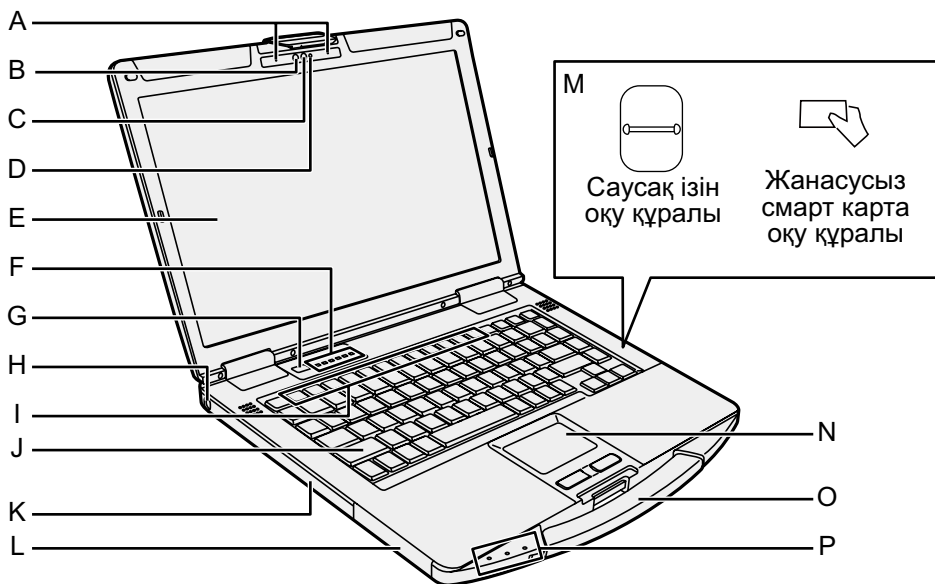

## Камера

<Камерасы бар модель үшін ғана>

→ Reference Manual "Camera"

**A:** Микروفон

**B:** Сыртқы жарық датчигі

**C:** Камера объективі

**D:** Камера индикаторы

## E: СКД

<Тек сенсорлық экраны бар модель үшін>

→ Reference Manual "Screen Input Operation"

## F: Жарық диодты индикатор<sup>\*1</sup>

: Caps lock

: Кодтық құлып (NumLk)

: Айналдыру режимін құлыптау (ScrLk)

: Жетек индикаторы

: SD жад картасының индикаторы (Жыпылықтауы: Кіру рұқсаты немесе құпия сөз қажет болғанда)

→ Reference Manual "SD Memory Card"

: Сымсыз қабылдағыш дайын Бұл көрсеткіш LAN, Bluetooth және/немесе сымсыз WAN қосылып, дайын болғанда жанады. Сондай-ақ, ол Windows іске қосылып жатқанда жанады. Ол міндетті түрде сымсыз қосылымның қосылуын/өшірілуін білдірмейді.

Сымсыз WAN іске қосылып, дайын тұрған кезде осы индикатор тіпті ұйқы, гибернация немесе өшіру режимдерінде де жанады.

→ Connect to a network

<sup>\*1</sup> Жасыру режимі іске қосылғанда жарық диодтары жанбайды.

## G: Қуат қосқышы

## H: Қауіпсіздік құлпы

Kensington кабелін қосуға болады.

Қосымша ақпарат алу үшін сыммен бірге келген нұсқаулықты оқыңыз.

## I: Функциялық пернелер

→ Reference Manual "Key Combinations"

## J: Пернетақта

## K: CD/DVD жетегі<sup>\*2</sup> / ДК карта ұяшығы<sup>\*3</sup>

/ Батарея блогының ұяшығы<sup>\*4</sup> / Смарт карта ұяшығы<sup>\*5</sup>

<sup>\*2</sup> Тек CD/DVD жетегі бар модель үшін → Reference Manual "CD/DVD Drive"

<sup>\*3</sup> Тек ДК карта ұяшығы бар модель үшін ғана.

→ Reference Manual "PC Card"

<sup>\*4</sup> Батарея блогы 2 пайдаланылып жатқанда

→ Reference Manual "Battery Power"

<sup>\*5</sup> Тек смарт карта ұяшығы бар модель үшін

## L: Батарея блогының ұяшығы 1

→ Reference Manual "Battery Power"

## M: Саусақ ізін оқу құралы<sup>\*6</sup> / Жанасусыз смарт карта оқу құралы<sup>\*7</sup>

<sup>\*6</sup> Саусақ ізін оқу құралы бар модель үшін ғана.

→ Reference Manual "Fingerprint Reader"

<sup>\*7</sup> Тек жанасусыз смарт карта оқу құралы бар модель үшін ғана

→ Reference Manual "Contactless Smart Card Reader"

**N: Сенсорлық тақта**

→  *Reference Manual* “Touchpad”

**O: Алып жүру тұтқасы**

Егер тұтқа ескірген немесе зақымдалған болса, ондай тұтқаны пайдаланбаңыз.

**P: Жарық диодты индикатор<sup>1</sup>**

①: Қуат индикаторы

Өшірулі: Қуаты өшірулі/Гибернация,  
Жасыл: Қуат қосулы,  
Жасыл түспен жыпықтау:  
Ұйқы режимі, Жасыл түстің  
жылдам жыпылықтауы:  
Температураның  
төмендігіне байланысты  
қосу немесе жалғастыру  
мүмкін емес.

①1: Батарея индикаторы 1

①2: Батарея индикаторы 2<sup>4</sup>

→  *Reference Manual* “Battery Power”

# Бөлшектердің сипаттамасы

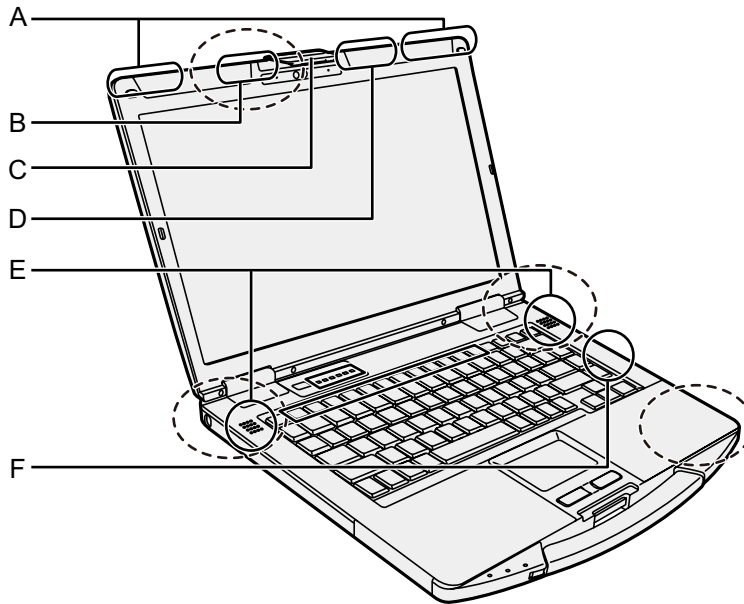

## A: Сымсыз WAN антеннасы

<Сымсыз WAN бар модель үшін ғана>

→  *Connect to a network* “Wireless WAN”

## B: GPS антеннасы

<GPS бар модель үшін ғана>

→  *Reference Manual* “GPS”

## C: Дисплей ысырмасы

## D: Сымсыз LAN антеннасы/Bluetooth антеннасы

<Сымсыз LAN бар модель үшін ғана / Bluetooth>

→  *Connect to a network* “Wireless LAN” “Bluetooth”

## E: Динамик

## F: Сымсыз LAN антеннасы

<Сымсыз LAN бар модель үшін ғана>

→  *Connect to a network* “Wireless LAN”

## ЕСКЕРІМ

- Бұл компьютер жоғарыдағы иллюстрацияда пунктирлі сызықпен көрсетілген аймақтарда магнит пен магниттік өнімдерді қамтиды. Металл заттардың немесе магниттік тасымалдаушылардың осы аймақтарға тиіп тұруын болдырмаңыз.

## Оң жақ

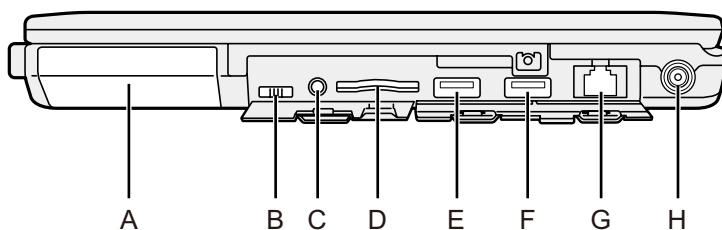

## Артқы жақ

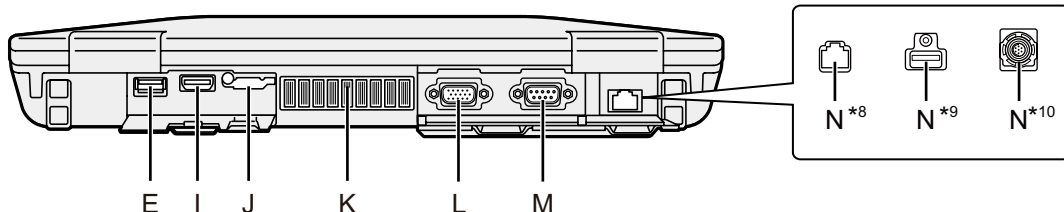

### A: Қатты диск жетегі (Жылдам жіберу жетегі)

→ *Reference Manual* “Hard Disk Drive”

### B: Сымсыз қосқыш

→ *Connect to a network* “Disabling/Enabling Wireless Communication”

### C: Гарнитура ұяшығы

Гарнитура немесе құлаққап

### D: SD жад картасы ұяшығы

SD жад картасын нәрестелер мен балаларға ұстатпаңыз.

→ *Reference Manual* “SD Memory Card”

### E: USB 3.0 порттары

→ *Reference Manual* “USB Devices”

### F: USB 3.0 порты (USB зарядтау)

USB портына ешқандай да бөгде зат салмаңыз.

→ *Reference Manual* “USB Devices”

### G: LAN порты

→ *Connect to a network* “LAN”

### H: DC-IN саңылауы

### I: HDMI порты

→ *Reference Manual* “External Display”

### J: SIM карта ұяшығы

<Сымсыз WAN бар модель үшін ғана>

→ *Connect to a network* “Wireless WAN”

### K: Желдету тесігі (шығару)

### L: VGA порты

<Тек VGA порты бар модель үшін>

→ *Reference Manual* “External Display”

### M: Сериялық порт

<Тек сериялық порты бар модель үшін>

→ *Reference Manual* “Serial Port”

### N: 2-ші LAN порты<sup>\*8</sup> / USB 2.0 порты<sup>\*9</sup> / Қорғалған USB 2.0 порты<sup>\*10</sup> / GPS<sup>\*11</sup>

<sup>\*8</sup> Тек 2-ші LAN порты бар модель үшін ғана

<sup>\*9</sup> Тек USB 2.0 порты бар модель үшін ғана

<sup>\*10</sup> Төзімді USB 2.0 порты бар модель үшін ғана

<sup>\*11</sup> GPS бар модель үшін ғана

# Бөлшектердің сипаттамасы

## Төменгі жақ

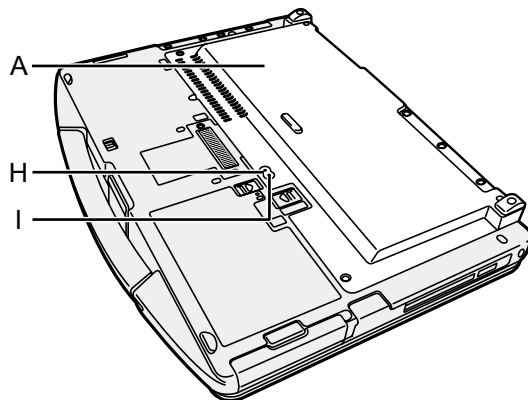
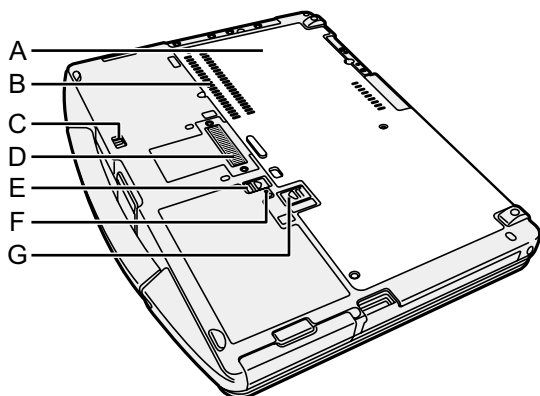

**A: Артқы қақпақ**

**B: Желдету тесігі (ауа кірісі)**

**C: Қатты дискі ысырмасы**

→  *Reference Manual* “Hard Disk Drive”

**D: Кеңейту шинасының коннекторы**

→  *Reference Manual* “Port replicator”

**E: Батарея блогының ысырмасы 1**

→  *Reference Manual* “Battery Power”

**F: Батарея индикаторы**

→  *Reference Manual* “Battery Power”

**G: Батарея блогының ысырмасы 2**

<Батарея блогы 2 пайдаланылып жатқан кезде>

→  *Reference Manual* “Battery Power”

**H: Сыртқы антенна коннекторы (CH2)**

<Тек сыртқы антенна коннекторы бар модель үшін>

**I: Сыртқы антенна коннекторы (CH1)**

<Тек сыртқы антенна коннекторы бар модель үшін>



# Бастапқы жұмыс

## ■ Дайындық

- ① Қамтамасыз етілген бөлшектерді тексеріңіз және анықтаңыз.  
Егер сипатталған бөлшектерді таппасаңыз, техникалық қолдау кеңсесіне хабарласыңыз.

- Ауыспалы ток адаптері..... 1

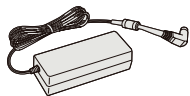

Модель №: CF-AA5713A

- Ауыспалы ток сымы..... 1



- Батарея блогы... 1

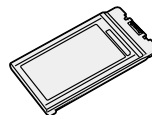

Модель №: CF-VZSU0PW  
немесе  
CF-VZSU0LW

- ҚОЛДАНУ НҰСҚАУЛАРЫ - Қолданудан бұрын оқыңыз ..... 1  
Модель түріне байланысты, келесі элементтер жабдықталады.
- Батарея блогы ..... 1  
Модель №: CF-VZSU0KW

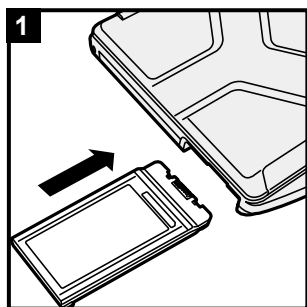

<CF-VZSU0KW үшін>

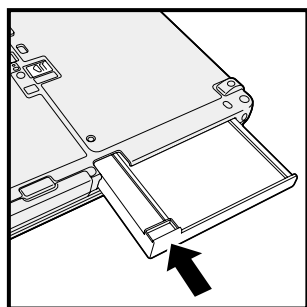

## 1 Батарея блогын енгізіңіз

Батарея блогын ол қауіпсіз орынға тигенше енгізе беріңіз.

### НАЗАР АУДАРЫҢЫЗ

- Ысырмасы қауіпсіз құлыпталғанына көз жеткізіңіз. Олай болмаса, компьютерді тасығанда батарея блогы түсіп қалуы мүмкін.
- Батарея блогы мен компьютердегі терминалдарға тимеңіз. Олай істеу терминалдарды кірлетеді не зақымдайды және батарея блогы мен компьютердің ақаулығына әкеліп соғуы мүмкін.

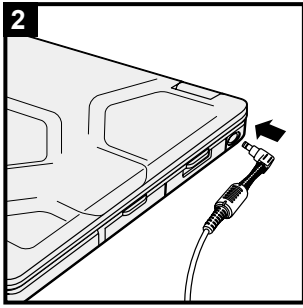

## 2 Компьютерді қуат розеткасына қосыңыз

Батарея автоматты түрде қуатталуды бастайды.

### НАЗАР АУДАРЫҢЫЗ

- Бастапқы жұмыс үрдісі аяқталмағанша АТ адаптерін ажыратпаңыз және сымсыз қосқышты қоспаңыз.
- Компьютерді алғашқы рет пайдаланған кезде батарея блогы, АТ адаптерінен басқа қандай да бір сыртқы құрылғыны жалғамаңыз.
- **АТ адаптерімен жұмыс істеу**  
Найзағай кезіндегі кернеудің кенеттен шамадан тыс түсіп кетуі мен шамадан тыс көтерілуіне ұқсас мәселелер. Ол сіздің компьютеріңізге жағымсыз әсерін тигізетіндіктен, тек батарея блогынан қоспайтын болсаңыз үздіксіз қуат көзін (ҰҚК) пайдалану ұсынылады.
- ТТ штепселі компьютерге жалғанбай тұрғанда, АТ сымын электр шығысынан ажыратыңыз. Қуат АТ адаптерін жай ғана электр шығысына қосу арқылы-ақ тұтынылады.

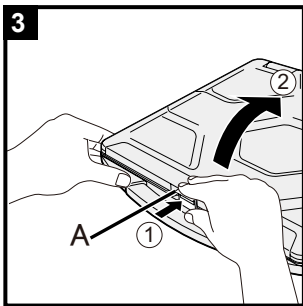

## 3 Дисплейді ашыңыз

- ① Оны босату үшін ысырманьң (А) жоғарғы жағын басыңыз.
- ② Компьютердің бір жағын/тұтқасын бір қолыңызбен ұстап тұрып, дисплейді ашу үшін көтеріңіз.

### НАЗАР АУДАРЫҢЫЗ

- Дисплейді қажеттісінен артық кеңірек ашпаңыз (180° немесе одан да көп) және де жарық диодтарына шамадан тыс қысым жүктемеңіз. Жарық диодтарының жиегін ұстап тұрып, компьютерді ашпаңыз немесе жаппаңыз.

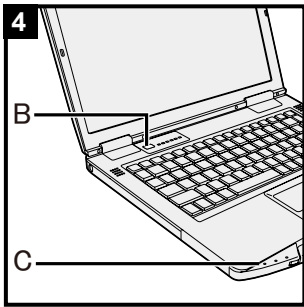

## 4 Компьютерді іске қосыңыз

Қуат көрсеткіші (C) жанғанша қуат қосқышын (B) басып тұрыңыз.

### НАЗАР АУДАРЫҢЫЗ

- Қуат қосқышын қайта-қайта баспаңыз.
- Қуат көзінің қосқышын төрт секунд немесе одан ұзақ уақытта басып, ұстап тұрсаңыз компьютер өшеді.
- Компьютерді өшірген болсаңыз, қайта қосудан бұрын он секунд немесе одан ұзақ күтіңіз.
- Жетек индикаторы  өшкенше мына операцияларды орындамаңыз.
  - АТ адаптерін жалғау немесе ажырату
  - Қуат қосқышын басу
  - Пернетақтаны, сенсорлық тақтаны, сенсорлық экранды басу <тек сенсорлық экраны бар модель үшін> немесе сыртқы тінтуір үшін
  - Дисплейді жабу
  - Сымсыз қосқышты қосу/өшіру
- Орталық процессор температурасы жоғары болған кезде орталық процессордың қызып кетуін болдырмау үшін компьютер қосылмауы мүмкін. Компьютер суығанша күтіңіз және қайтадан қосыңыз. Егер компьютер суығаннан кейін қосылмаса Panasonic техникалық қолдау тобына хабарласыңыз.
- Setup Utility бастапқы параметрлеріне қандай да бір өзгерістер енгізу Бірінші рет жұмыс істеу аяқталмағанша орындалмауы тиіс.

## 5

### Windows 7

## Тілді және OS таңдаңыз (32-биттік немесе 64-биттік)

### НАЗАР АУДАРЫҢЫЗ

- Тілді мұқият таңдаңыз, себебі ол кейін өзгертіле алмайды. Егер дұрыс емес тілді орнатсаңыз, Windows жүйесін қайта орнату керек.
- ① “Select OS” экранында тілді және ОЖ (32-биттік немесе 64-биттік) таңдап, [OK] түймешігін басыңыз. Тілді орнату әрекеті растау экранындағы [OK] басу арқылы іске қосылады. Тіл мен операциялық жүйені орнату әрекеті 15 мин ішінде аяқталады.
  - ② Аяқтау экраны көрсетілгенде, компьютерді өшіру үшін [OK] басыңыз.

## 6 Windows орнатыңыз

### Windows 10

Тілді таңдап, [Келесі] түймесін басыңыз.

### Windows 7

Компьютерді іске қосыңыз.



Экрандағы нұсқауларды орындаңыз.

- Компьютер бірнеше рет қайта іске қосылады. Пернетақтаға, сенсорлық тақтаға немесе сенсорлық экранға <тек сенсорлық экраны бар модель үшін> тиіміңіз және жетек индикаторы  өшкенше күтіңіз.
- Компьютер іске қосылғаннан кейін экран біраз уақыт бойы қара немесе өзгеріссіз болып қалады, бұл ақаулық емес. Windows орнату экраны пайда болмайынша біраз күте тұрыңыз.
- Windows орнату кезінде сенсорлық тақтаны пайдаланыңыз және меңзерді жылжыту үшін басып, белгішелерді басыңыз.
- Windows орнату шамамен **Windows 10** 5 минут / **Windows 7** 20 минут уақыт алады. Дисплейдегі әр хабарды растап, келесі қадамға өтіңіз.
- Windows толығымен орнатылғаннан кейін сымсыз желіні орнатуға болады.
  - **Windows 10** “Байланысты орнатайық” көрсетілсе, “Қадамды өткізіп жіберу” опциясын таңдаңыз.
  - **Windows 7** “Сымсыз желіге қосылу” экраны көрсетілмеуі мүмкін.
- **Windows 10** Сағаттық белдеуді, күн мен уақытты тексеріңіз.

### НАЗАР АУДАРЫҢЫЗ

- Windows орнатқаннан кейін пайдаланушының атын, құпия сөзін, кескінін және қауіпсіздік параметрлерін өзгерте аласыз.
- Құпиясөзіңізді есте сақтаңыз. Егер құпиясөзді ұмытсаңыз, Windows пайдалана алмайсыз. Құпиясөзді ысыру дискісін алдын ала жасау ұсынылады.
- Пайдаланушының атында мынандай сөздер мен таңбаларды қолданбаңыз. CON, PRN, AUX, CLOCK\$, NUL, COM1 - COM9, LPT1 - LPT9, LPT, &, бос орын.
- **Windows 7** Әсіресе, “@” белгісі бар пайдаланушы атын (аккаунт атын) жасасаңыз, құпия сөз орнатылмаған болса да оны енгізу сұралады. Егер жүйеге құпиясөзді енгізбестен кіруге тырысатын болсаңыз, “Пайдаланушы аты немесе құпиясөз дұрыс емес” хабары көрсетілуі мүмкін және Windows жүйесіне кіре алмайсыз.
- Пернетақта параметрлерін орнатып жатқанда, компьютерге сай параметрлерді таңдаңыз. Әйтпесе, пернетақтамен енгізу мүмкін емес болуы мүмкін.

## 7 **Windows 10** Компьютерді қайта іске қосыңыз

- ①  (Іске қосу) басыңыз.
  - ②  (Қуат) - [Қайта іске қосу] басыңыз.
- Компьютер қайта іске қосылғаннан кейін, Panasonic PC Settings Utility функцияларының бөлігі іске қосылады.

## 8 Экрандық нұсқаулықты жаңарту

- ① Интернетке қосылыңыз. Windows жүйесіне әкімші ретінде **Windows 10** кіру / **Windows 7** кіріңіз. Қосымша ақпарат алу үшін  *Connect to a network* бөлімін қараңыз.
- ② Экрандық нұсқаулықты жаңарту.
  - Windows 10**  
Жұмыс үстелінде экранында [Panasonic PC Settings Utility] батырмасын екі рет басып, [Support] - [Manual] - [Launch Manual Selector] батырмаларын басыңыз.
  - Windows 7**  
[Manual Selector] батырмасын жұмыс үстелінде екі рет басыңыз.  
Экрандағы нұсқауларды орындаңыз.

## 9 Қалпына келтіру дискісін жасаңыз.

Қатты дискі жетегінің қалпына келтіру бөлігі зақымдалған болса, қалпына келтіру дискісі ОЖ орнатуға және оның зауыттық әдепкі жағдайын қайта қалпына келтіруге мүмкіндік береді.

Компьютерді қолданбас бұрын қалпына келтіру дискісін жасаған дұрыс.

Дискті жасау туралы →  *Reference Manual* “Create a Recovery Disc” бөлімін қараңыз.

### ЕСКЕРІМ

- **Windows 10** **Panasonic PC Settings Utility**

Компьютердің күйін тексеріп, параметрлерді өзгерте аласыз. Утилитаны бастау үшін жұмыс үстеліндегі [Panasonic PC Settings Utility] батырмасын екі рет басыңыз.

(→  *Reference Manual* “Panasonic PC Settings Utility”)

- **PC Information Viewer**

Бұл компьютер қатты дискінің басқару ақпаратын үнемі тіркеп отырады, т.б. Әр тіркеу үшін ең көп деректер көлемі 1024 байт.

Бұл ақпарат қатты диск кез келген себеппен ақаулыққа ұшырай берген жағдайда мәселені анықтау үшін пайдаланылады. Ол ешқашан желі арқылы сыртқа жіберілмейді не жоғарыда аталған мақсаттан басқа ешбір мақсатта қолданылмайды.

Функцияны өшіру үшін PC Information Viewer бағдарламасының [Hard Disk Status] күйіндегі [Disable the automatic save function for management information history] функциясына құсбелгіні қойыңыз да, [OK] басыңыз.

Содан соң, экрандағы нұсқауларды орындаңыз.

(→  *Reference Manual* “Troubleshooting (Advanced)” - “Checking the Computer’s Usage Status”)



- Қалпына келтіру бөлімі жойылса, Recovery Disc дискі(лер)ін жасау мүмкін емес.

# Бастапқы жұмыс

## ■ Сымсыз функцияны қолданбас бұрын

- ① Қақпақты ашып, сымсыз қосқышты қосыңыз.

### Windows 10

- ②  тапсырмалар панеліндегі (Хабарландыру) қойындысын басыңыз және содан соң  (Барлық параметрлер) - [Желі және интернет] - [Ұшақ режимі] батырмаларын рет-ретімен басыңыз.

[Ұшақ режимі] режимін [Өшірулі] күйіне қойып, содан соң;

[Wi-Fi] режимін [Қосулы] күйіне орнатыңыз (сымсыз LAN үшін).

[Ұялы] режимін [Қосулы] күйіне орнатыңыз (сымсыз WAN үшін).

[GPS] режимін [Қосулы] күйіне орнатыңыз (сымсыз WAN үшін).

[Bluetooth] режимін [Қосулы] күйіне орнатыңыз (Bluetooth үшін).

[GPS\GNSS] режимін [Қосулы] күйіне орнатыңыз (GPS үшін).

\* Көрсетілген элементтер сипаттамаларға қарай өзгереді.

## ■ Бөлім құрылымы туралы

Жаңа бөлімді құру үшін дисктегі орынды босату үшін қолданыстағы бөлімнің бөлігін азайта аласыз.

Әдепкі параметр бойынша бір бөлімді қолдана аласыз.

### НАЗАР АУДАРЫҢЫЗ

#### Windows 10

- Windows 10 операциялық жүйесінде бөлімдер қоспаңыз немесе жоймаңыз, өйткені Windows аймағы мен қалпына келтіру бөлімі Windows 10 операциялық жүйесінде бір-бірімен жапсарлас болуы тиіс.

#### Windows 7 Бөлім құрылымын өзгерту үшін

- ①  (Іске қосу) басыңыз және тінтуірдің оң жақ түймешігімен [Компьютер], сонан соң [Басқару] басыңыз.
  - Стандартты пайдаланушыға әкімші құпиясөзі арқылы кіру қажет.
- ② [Дискілерді басқару] басыңыз.
- ③ Windows арналған бөлімнің оң жақ пернемен басып (“с” жетегі әдепкі параметр ретінде орнатылған), [Shrink Volume] басыңыз.
  - Бөлім өлшемі компьютердің сипаттамасына байланысты.
- ④ [Enter the amount of space to shrink in MB] ішінен өлшемді енгізіп, [Shrink] басыңыз.
  - Көрсетілген өлшемнен үлкен мәнді енгізуге болмайды.
  - АЖ орнату кезінде [Reinstall Windows to the OS related partitions] параметрін таңдау үшін (→ бет 24), [Total size after shrink in MB] үшін 65 Гб немесе одан көп өлшем қажет.
- ⑤ [Unallocated] (④-қадамында кішірейтілген кеңістік) оң жақ пернесін басып, [New Simple Volume] басыңыз.
- ⑥ Баптауларды орындау үшін экрандағы нұсқауларды орындап, [Finish] басыңыз. Пішімдеу аяқталғанша күтіңіз.

### ЕСКЕРІМ

- Қалған бос орынды немесе жаңадан жасалған бос орынды пайдаланып, қосымша бөлімді құруға болады.
- Бөлімді өшіру үшін бөлімді оң жақ пернемен басып, ③ қадамында [Delete Volume] басыңыз.

## Қосу



⏻ (→ бет 4) қуат көрсеткіші жанғанша ⌂ (→ бет 5) қуат қосқышын басып, ұстап тұрыңыз.

### ЕСКЕРІМ

- Қуат қосқышын қайта-қайта баспаңыз.
- Егер қуат қосқышын басып, төрт секундтан көп ұстап тұрсаңыз компьютер күштеп өшіріледі.
- Компьютерді өшірген болсаңыз, қайта қосудан бұрын он секунд немесе одан ұзақ күтіңіз.
- Жетек индикаторы  өшкенше мына операцияларды орындамаңыз.
  - АТ адаптерін жалғау немесе ажырату
  - Қуат қосқышын басу
  - Пернетақтаны, сенсорлық тақтаны, сенсорлық экранды басу <тек сенсорлық экраны бар модель үшін> немесе сыртқы тінтуір үшін
  - Дисплейді жабу
  - Сымсыз қосқышты қосу/өшіру

## Өшіру

### Windows 10

- ① Төменгі сол жағында  (Іске қосу) батырмасын басыңыз.
- ②  (Қуат) - [Жұмысты аяқтау] басыңыз.



### Windows 7

- ③  (Іске қосу) - [Жұмысты аяқтау] басыңыз.

### ЕСКЕРІМ

#### Windows 10

Компьютерді толығымен өшіріп, төмендегідей әрекет етіңіз.

- ① Төменгі сол жағында  (Іске қосу) батырмасын басып, содан соң  (Параметрлер) - [Жаңарту және қалп.] - [Қалпына келтіру] батырмаларын басыңыз.
- ② “Қосымша іске қосу” астындағы [Қазір қайта іске қосу] басыңыз.
- ③ [ДК-ні өшіру] басыңыз.

## Іске қосу/Өшіруге қарсы сақтық шаралар

- Келесілерді орындауға болмайды
  - АТ адаптерін жалғау немесе ажырату
  - Қуат қосқышын басу
  - Пернетақтаны, сенсорлық тақтаны, сенсорлық экранды басу <тек сенсорлық экраны бар модель үшін> немесе сыртқы тінтуір үшін
  - Дисплейді жабу
  - Сымсыз қосқышты қосу/өшіру

### ЕСКЕРІМ

- Қуатты сақтау үшін келесі қуат сақтау әдістері сатып алу кезінде орнатылған.
    - Экран автоматты түрде өшеді:
      - 10 минут (АТ адаптері жалғанып тұрса) әрекетсіздіктен кейін
      - 5 минут (батарея қуатымен жұмыс істеп тұрса) әрекетсіздіктен кейін
    - Компьютер автоматты түрде ұйқы режиміне ауысады<sup>\*1</sup> :
      - 20 минут (АТ адаптері жалғанып тұрса) әрекетсіздіктен кейін
      - 15 минут (батарея қуатымен жұмыс істеп тұрса) әрекетсіздіктен кейін
- <sup>\*1</sup> Ұйқы режимінен кейін қайта іске қосу процесі туралы  *Reference Manual* “Sleep or Hibernation Functions” қараңыз.



# Пайдалану және қызмет көрсету

## Жұмыс ортасы

- Компьютерді тегіс, тұрақты, соққыға, дірілге не құлау қаупіне ұшырамайтын бетке қойыңыз. Компьютерді тік қоймаңыз немесе аудармаңыз. Егер компьютер шамадан тыс әсерлерге ұшыраса, оған зақым тигізуі мүмкін.
- Жұмыс ортасы  
Температура: Жұмыс : -10 °C тан 50 °C (IEC60068-2-1, 2)<sup>\*1</sup>  
Сақтау : -20 °C тан 60 °C  
Ылғалдылық: Жұмыс : 30% дан 80% ҚЫ (Конденсациясыз)  
Сақтау : 30% дан 90% ҚЫ (Конденсациясыз)  
Жоғарыдағы температура/ылғалдық ауқымдары сақталса да, экстремалды орталарда ұзақ уақыт бойы жұмыс істеу, жақын жерде шылым шегу, немесе май пайдаланған кезде не шаңы көп жерде жұмыс істеу өнімнің нашарлауына алып келіп, оның жарамдылық мерзімін қысқартады.
- <sup>\*1</sup> Өнімді ыстық немесе суық ортада пайдаланғанда, теріні бұл құрылғыға тигізбеңіз.  
(→ ҚОЛДАНУ НҰСҚАУЛАРЫ - Қолданудан бұрын оқыңыз)  
Егер компьютер 0 °C не одан төменгі температурасында ылғалға ұшыраса, мұздау зақымдалуы орын алуы мүмкін. Мұндай температураларда компьютердің құрғақ екендігіне көз жеткізіңіз.
- Компьютерді келесі жерлерге орнатпаңыз, олай болмаса, компьютер зақымдалуы мүмкін.
  - Электрондық жабдықтың жанында. Бейне бұрмалануы не шу орын алуы мүмкін.
  - Тым жоғары немесе төмен температурада.
- Компьютер жұмыс істеген кезде жылынуына байланысты оны жылуға сезімтал келетін заттардан алшақ ұстаңыз.

## Пайдалану ескертулері

Бұл компьютер СКД және тамшыдан қорғайтын пернетақтамен жабдықталған қатты диск жетегі сияқты бөлшектерден шок алу қаупін азайту үшін жасалған, алайда шоктан болатын кез келген мәселеге қатысты кепілдік жоқ. Компьютерді пайдалану кезінде абай болыңыз.

- Компьютерді тасымалдаған кезде:
  - Компьютерді өшіріңіз.
  - Барлық сыртқы құрылғыларды, кабельдерді, компьютер карталарын және басқа шығып тұрған нысандарды алыңыз.
  - CD/DVD жетегіндегі дискіні алыңыз (тек CD/DVD жетегі бар модель үшін).
  - Компьютерді қатты заттардың үстіне құлаптаңыз не соқпаңыз.
  - Дисплейді ашық түрде қалдырмаңыз.
  - Дисплейді қыспаңыз.
- Дисплей және пернетақта арасына еш нәрсе (мысалы, бір парақ қағаз) қоймаңыз.
- Ұшақпен ұшқанда компьютерді өзіңізбен бірге тасыңыз және ешқашан багаж бөліміне тапсырмаңыз. Компьютерді ұшақта пайдаланғанда авиалиния нұсқаулықтарын орындаңыз.
- Қосалқы батареяны тасымалдағанда, оның терминалдарын қорғау үшін пластик дорбаға салыңыз.
- Сенсорлық тақта саусақ ұшымен пайдалану үшін жасалған. Сенсорлық экран бетіне ешқандай зат қоймаңыз және онда із қалдыруы ықтимал үшкір немесе қатты заттармен (мысалы, тырнақ, қалам, шарикті қаламдар) қатты баспаңыз.
- Сенсорлық панельге май сияқты зиянды заттардың енуін болдырмаңыз. Меңзер дұрыс жұмыс істемеуі мүмкін.
- Компьютерді алып жүргенде, түсіріп алу немесе ұрындан жарақат алмаңыз.

# Пайдалану және қызмет көрсету

<Тек сенсорлық экраны бар модель үшін>

- Экранмен жұмыс істеу үшін тек арнайы қаламды (қосымша) пайдаланыңыз. Сенсорлық экран бетіне ешқандай зат қоймаңыз және онда із қалдыруы ықтимал үшкір немесе қатты заттармен (мысалы, тырнақ, қалам, шарикті қаламдар) қатты баспаңыз.
- Экранда шаң не кір (мысалы, май) болғанда экранды пайдаланбаңыз. Әйтпесе, экрандағы/қаламдағы (қосымша) бөгде заттар экран бетіне сызат түсіруі немесе қалам (қосымша) жұмысына кедергі келтіруі мүмкін.
- Экранмен жұмыс істеу үшін тек арнайы қаламды (қосымша) пайдаланыңыз. Кез келген өзге мақсаттарда пайдалану қаламға (қосымша) зақым келтіріп, экранның сызатталуына алып келуі мүмкін.

## ■ Сыртқы құралдарды пайдалану кезінде

Құрылғылардың зақымдалуын болдырмау үшін осы және Reference Manual келтірілген нұсқауларды орындаңыз. Сыртқы құрылғылардың пайдалану нұсқаулықтарын мұқият оқыңыз.

- Компьютердің сипаттамасына сай келетін сыртқы құрылғыларды пайдаланыңыз.
- Қосқыштарды тиісті бағытта қосыңыз.
- Егер ол қосылмаса, күштеп қоспаңыз, қосқыштардың пішінін, бағытын, істіктерінің түзуленуін тексеріңіз.
- Егер бұрандалар ұсынылса, оларды жақсылап бекемдеңіз.
- Компьютерді тасымалдаған кезде сымдарды алыңыз. Сымдарды күштеп тартпаңыз.

## ■ Сымсыз LAN/Bluetooth/сымсыз WAN арқылы компьютеріңізді рұқсат етілмеген пайдаланудан қорғау

<Тек сымсыз LAN/Bluetooth/сымсыз WAN қамтылған модель үшін>

- Сымсыз LAN/Bluetooth/сымсыз WAN пайдаланбас бұрын, деректерді шифрлау сияқты сәйкес қауіпсіздік параметрлерін орнатыңыз.

## ■ Батареяны қайта калибрлеу

- Батареяның қайта калибрленуі оның үлкен сыйымдылығына байланысты ұзақ уақытқа созылуы мүмкін. Бұл ақаулық болып табылмайды.

<Windows өшіргеннен кейін “Батареяны қайта калибрлеуді” орындау кезінде>

- Толық зарядтау: Шамамен 2,5 сағат
- Зарядтың толық аяқталуы: Шамамен 4 сағат (CF-VZSU0PW бірге / CF-VZSU0LW) / шам. 3 сағат (CF-VZSU0KW бірге)

Windows өшірмей, “Батареяны қайта калибрлеуді” орындау кезінде зарядталу/зарядтың таусылуы үшін біраз уақыт кетуі мүмкін.

## ■ Батареяның жұмыс істеу ұзақтығы

- Компьютер қуаты өшірулі кезде де компьютердің электр қуатын тұтынатындығын есте сақтаңыз. Егер батарея блогы толық зарядталған болса келесі уақыт мерзімінде батареяның қуаты таусылады:

Күйі	Зарядының азаю периоды	
	CF-VZSU0PW	CF-VZSU0LW
Қуат өшірілген кезде	Шамамен 5 апта	Шамамен 3,5 апта
Ұйқы режимінде <sup>2</sup>	Шамамен 2,5 күн	Шамамен 2 күн
Электр қуатын үнемдеу режимінде <sup>2</sup>	Шамамен 9 күн	Шамамен 6,5 күн

<sup>2</sup> “Wake Up from wired LAN” режимі іске қосылғанда.

USB порты арқылы үздіксіз зарядтау кезіндегі батареяның жұмыс істеу ұзақтығы функциясы пайдаланылмайды.

## Қызмет көрсету

### СКД панелін тазалау

Егер су тамшылары не дақтар СКД панелінің бетінде пайда болса, оларды дереу сүртіп алыңыз. Мұны орындамау бүлінуге алып келуі мүмкін.

<Тек сенсорлық экраны бар модель үшін>

Компьютермен бірге ұсынылған жұмсақ сүлгіні пайдаланыңыз. (Қосымша ақпарат алу үшін “Suggestions About Cleaning the LCD Surface” мақаласын қараңыз. →  *Reference Manual* “Screen Input Operation”)

<Тек сенсорлық экраны жоқ үлгі үшін>

Дәке сияқты жұмсақ, құрғақ матамен сүртіңіз.

### СКД панелінен өзгешеленетін аймақтарды тазалау үшін

Дәке сияқты жұмсақ, құрғақ матамен сүртіңіз. Тазалағыш заттарды пайдалану кезінде жұмсақ матаны сумен сұйылтылған тазалағышқа малтып, жақсылап сығыңыз.

#### НАЗАР АУДАРЫҢЫЗ

- Бензол, еріткіш немесе этил спиртіні қолданбаңыз, ол өңсізденуді, т.б. тудырып, бетке жағымсыз әсер етуі мүмкін. Сатылымдағы үй тазалағыштары мен косметиканы қолданбаңыз, олардың құрамында бет үшін қауіпті құрамдастар бар болуы мүмкін.
- Су немесе тазалағышты компьютерге тікелей тигізбеңіз, себебі сұйық компьютерге еніп, зақымдалу немесе бүлінуді тудыруы мүмкін.
- Құрылғы бетінен су тамшыларын сүрту үшін жұмсақ, құрғақ мата пайдаланыңыз. Құрылғыны кептіру үшін микротолқын пайдаланбаңыз. Олай жасау бұрыс жұмыс істейтін болып қалуына немесе зақымдалуына алып келеді.

## Компьютерді қоқысқа тастау

### ■ Дайындық

- Барлық сыртқы жабдықтарды және SD жад картасын ажыратыңыз.
- Сақталған деректерді өшіріңіз. (→  *Reference Manual* “Hard Disk Data Erase Utility”)

<Тек кіріктірілген жалғастырғыш батареясы бар модель үшін>

### <Еуропа мен АҚШ/Канада үшін>

#### Тұтынушылардың назарына

Батареяны өзіңіз алмаңыз. Батареяны білікті сала мамандары алуы тиіс. Осы өнімді тастайтын кезде, батареяны алу үшін білікті сала мамандарын шақырудан тайсалмаңыз.

#### Батареяны алу жөнінде білікті сала мамандарының назарына

Батареяны келесі процедурада көрсетілгендей алғаннан кейін, бұл өнімді жергілікті заңдарға сәйкес қоқысқа тастаңыз.

#### НАЗАР АУДАРЫҢЫЗ

- Компьютерді тек қоқыста тастар алдында ғана бөлік-бөліктерге ажыратыңыз.
- Компьютерді қоқысқа тастау кезіндегі сақтық шараларына жүгініңіз (→ **ҚОЛДАНУ НҰСҚАУЛАРЫ** - Қолданудан бұрын оқыңыз).

# Пайдалану және қызмет көрсету

## ■ Кіріктірілген батареяны алу

1. Компьютерді өшіріп, АТ адаптерін ажыратыңыз.
2. Компьютерді төңкеріп, батарея блогын алыңыз.
3. Бұрандаларды шешіңіз және қақпақты алыңыз (А).

< 2-ші LAN/USB 2.0 порты/қорғалған USB порты/VGA порты/Serial порты/Discrete Video Controller бар модель >

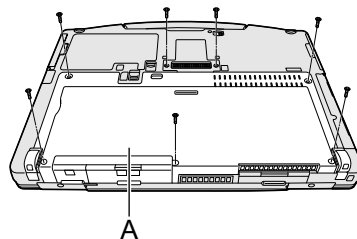
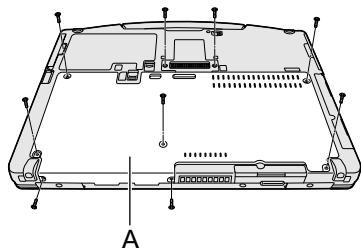

4. Қақпағын алып (В), кеңейту шинасының коннекторын көтеріңіз (С).

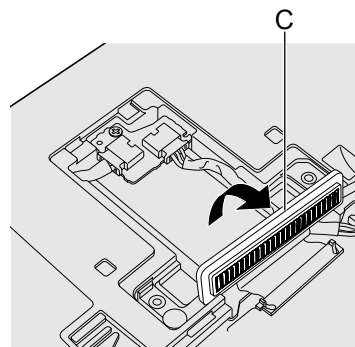
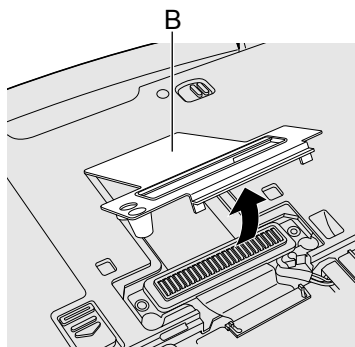

5. Кіріктірілген жалғастырғыш батареядағы (F) коннекторларды алыңыз және содан соң бұранда (D) мен тізбекті алыңыз (E).

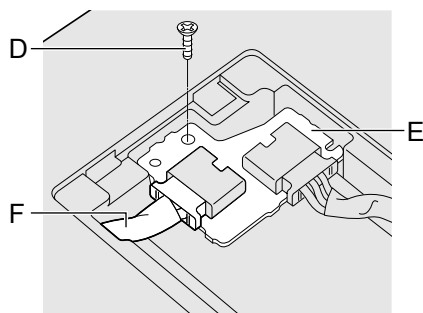

6. Жабын қақпағымен бірге кіріктірілген жалғастырғыш батареяны тартып, шығарып алыңыз.

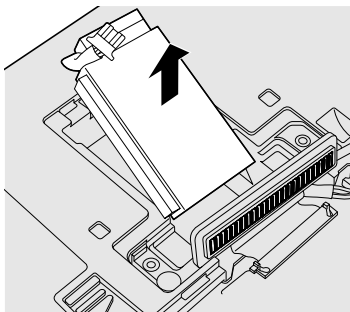

7. Жабын қақпағын ашып (G), кіріктірілген жалғастырғыш батареяны алыңыз (H). Және де кіріктірілген батареяның қайта өңдеу белгісі бар екендігіне көз жеткізіп алыңыз.

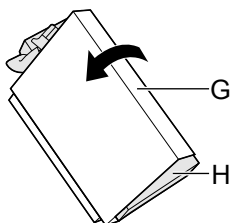

8. Мысалы, кіріктірілген жалғастырғыш батареяның коннекторларын пластикалық таспамен жауып оқшаулаңыз.

# Бағдарламалық жасақтаманы орнату

Бағдарламалық жасақтаманы орнату компьютерді әдепкі күйіне қайтарады. Бағдарламалық жасақтаманы орнатқан кезде қатты дисктегі ақпарат өшіріледі.

Орнатудың алдында маңызды ақпаратты басқа медиа немесе сыртқы қатты дискіге жазып алыңыз.

## НАЗАР АУДАРЫҢЫЗ

- Орнату процестері жүріп жатқан кезде жедел жіберу жетегін алмаңыз.
- Қатты дискідегі қалпына келтіру бөлімін жоймаңыз. Бөлімдегі дисктің бос орны деректі сақтау үшін қол жетімді емес.

Қалпына келтіру бөлімін тексеру үшін, келесі әдістерді орындаңыз.

### ① Windows 10

Жұмыс үстелі экранының төменгі сол жағындағы  белгішесін тінтуірдің оң жақ түймешігімен басыңыз.

### Windows 7

 (Іске қосу) басыңыз және тінтуірдің оң жақ түймешігімен [Компьютер], сонан соң [Басқару] басыңыз.

- Стандартты пайдаланушыға әкімші құпиясөзі арқылы кіру қажет.

### ② [Дискілерді басқару] басыңыз.

## ■ Windows 10 Windows операциялық жүйесін қайта орнатыңыз

Егер компьютер қалыпты жұмыс істемесе немесе тұрақсыз болса, мәселені шешу үшін Windows операциялық жүйесін қайта орната аласыз.

### Дайындық

- Барлық сыртқы жабдықтарды және SD жад картасын ажыратыңыз.
- АТ адаптерін қосып, орнату аяқталғанша оны алмаңыз.

## 1 “Windows операциялық жүйесін қайта орнатыңыз” орындаңыз.

①  (Іске қосу) - [Параметрлер] - [Жаңарту және қалп.] - [Қалпына келтіру] басыңыз.

② “Осы компьютерді қалпына келтіру” батырмасының астындағы [Жұмысқа кірісу] батырмасын басыңыз.

③ [Келесі] түймешігін басыңыз.

④ Опцияны таңдаңыз.

1. [Keep my files]

Осы компьютермен бірге келмейтін қолданбалар мен басқа да элементтер алынады.

2. [Remove everything]

- [Тек менің файлдарымды жою]

- [Файлдарды жойып, дискіні тазалаңыз]

Толық тазалауға дейін жойылған файлдарды оңай қалпына келтіру мүмкін емес және қауіпсіздік деңгейі артады.

Экрандағы нұсқауларды орындаңыз. Жағдайға байланысты ол бірнеше сағат алуы мүмкін.

Қайта орнатудан кейін компьютер қайта іске қосылады.

- Орнатуды үзбеңіз, мысалы компьютерді өшіру немесе басқа операцияны орындау арқылы.

Олай болмаса, орнату қолжетімсіз болуы мүмкін, өйткені Windows жүйесі іске қосыла алмайды немесе деректер бүлінуі мүмкін.

## 2 “Windows орнатыңыз” амалын орындаңыз (→ бет 12).

### ЕСКЕРІМ

- Күн мен уақыт және уақыт белдеуі дұрыс болмауы мүмкін. Олардың дұрыс орнатылатынына көз жеткізіңіз.

## 3 Windows жүйесін жаңартуды орындаңыз.

## ■ Диск арқылы қалпына келтіру

Сатып алу уақытында алдын ала орнатылған ОЖ қайта орната аласыз (Windows 10 не Windows 7).

**Windows 10** Б “Осы компьютерді қалпына келтіру” бөлімінде сипатталған әдісті пайдалану арқылы қайта орнату сәтсіз аяқталса, төмендегі қадамдарды орындаңыз.

### Дайындық

- Барлық сыртқы жабдықтар мен SD жад картасын ажыратыңыз.
- АТ адаптерін қосып, орнату аяқталғанша оны алмаңыз.

## 1 Setup Utility іске қосыңыз.

### Windows 10

- ①  (Іске қосу) - [Параметрлер] - [Жаңарту және қалп.] - [Қалпына келтіру] басыңыз.
- ② “Қосымша іске қосу” астындағы [Қазір қайта іске қосу] басыңыз.
- ③ [Ақаулықтарды жою] - [Қосымша параметрлер] - [UEFI микробағдарлама параметрлері] - [Қайта іске қосу] тармағын басыңыз.

### Windows 7

[Panasonic] бастапқы жүктелу экраны көрсетілгенде компьютерді қосыңыз және **F2** немесе **Del** басыңыз.

- [Panasonic] бастапқы жүктеу экраны көрсетілсе, **F2** немесе **Del** ұстап тұрып компьютерді қосыңыз.
- Құпиясөз сұралса, бақылаушы құпиясөзін енгізіңіз.

## 2 Setup Utility барлық ақпаратын жазып алып, **F9** басыңыз.

Растау хабарламасы көрсетілгенде, [Yes] таңдап, **Enter** басыңыз.

## 3 Setup Utility ішіндегі [UEFI Boot] параметрін тексеріңіз.

[UEFI Boot] келесідей орнатылуы керек.

Windows 10 жүйесін орнатқан кезде : [Enabled]

Windows 7 жүйесін орнатқан кезде : [Disabled]

## 4 **Windows 7** <Тек кіріктірілген жетері бар модель үшін>

Setup Utility ішіндегі [Primary boot drive] параметрін тексеріңіз.

## 5 **F10** басыңыз.

Растау хабарламасы көрсетілгенде, [Yes] таңдап, **Enter** басыңыз.  
Компьютер қайта іске қосылады.

## 6 [Panasonic] бастапқы жүктелу экраны көрсетілгенде **F2** не **Del** пернесін басыңыз.

Setup Utility іске қосылады.

- Құпиясөз сұралса, бақылаушы құпиясөзін енгізіңіз.

## 7 [Exit] мәзірін таңдап, [Recovery Partition] таңдаңыз да **Enter** басыңыз.

8-қадамнан бастап, одан әрі қарайғы процедуралар Windows 10 мен Windows 7 операциялық жүйелері арасында басқаша. Windows 7 операциялық жүйесіне арналған процедуралар үшін "Windows 7 үшін" бөліміне өтіңіз.

### Windows 10 үшін

## 8 [Recovery] басыңыз.

Операцияны болдырмау үшін [CANCEL] батырмасын басыңыз.

## 9 [Quick release drive: xxxxx] басыңыз.

# Бағдарламалық жасақтаманы орнату

- 10 [Recovery ALL Partitions.] басыңыз.  
<Тек кіріктірілген жетегі бар модель үшін>  
Кіріктірілген жетекте деректерді форматтау немесе қалдыру туралы таңдауыңызды жасаңыз.  
[On board drive: Format] не [On board drive: Remain] басыңыз.  
Экрандағы нұсқауларды орындаңыз. Жағдайға байланысты ол бірнеше сағат алуы мүмкін.
  - Орнатуды үзбеңіз, мысалы компьютерді өшіру немесе басқа операцияны орындау арқылы.  
Олай болмаса, орнату қолжетімсіз болуы мүмкін, өйткені Windows жүйесі іске қосыла алмайды немесе деректер бүлінуі мүмкін.
- 11 Процесті аяқтау экраны көрсетілген кезде [Shutdown] батырмасын басыңыз.
- 12 Компьютерді іске қосыңыз.
  - Құпиясөз сұралса, бақылаушы құпиясөзін енгізіңіз.
- 13 “Windows орнатыңыз” амалын орындаңыз (→ бет 12).

## ЕСКЕРІМ

- Күн мен уақыт және уақыт белдеуі дұрыс болмауы мүмкін. Олардың дұрыс орнатылатынына көз жеткізіңіз.

- 14 Setup Utility іске қосып, параметрлерді қажетінше өзгертіңіз.

## Windows 7 үшін

- 8 [Reinstall Windows] және [Next] басыңыз.
- 9 Лицензиялық келісім экранында [Yes, I agree to the provisions above and wish to continue!] және [Next] басыңыз.
- 10 [Next] түймешігін басыңыз.  
Егер орнату жетегі көрсетілсе-оны растаңыз.  
Егер опция көрсетілсе, параметрді таңдап, [Next] түймешігін басыңыз.
  - [Initialize and reinstall Windows to the whole Disk]  
Windows жүйесін зауыттық әдепкі параметрге орнатқыңыз келгенде осы опцияны таңдаңыз. Орнатудан кейін жаңа бөлімді жасауға болады. Жаңа бөлімді құру үшін “Бөлім құрылымын өзгерту үшін” бөлімін қараңыз (→ бет 14).
  - [Reinstall Windows to the OS related partitions]<sup>1</sup>  
Қатты дискі бірнеше бөлімдерге бөлінгенде және бөлім құрылымын сақтау қажет болғанда, осы опцияны таңдаңыз. Жаңа бөлімді құру үшін “Бөлім құрылымын өзгерту үшін” бөлімін қараңыз (→ бет 14).

<sup>1</sup> Егер Windows қалпына келтіру бөліміне орнатылмай, аймақ Windows арқылы пайдаланылатын болса, бұл әрекет пайда болмайды.
- 11 Растау хабарламасында [YES] басыңыз.
- 12 Тіл мен жүйе түрін (32 бит немесе 64 бит) таңдап, содан кейін [OK] басыңыз.  
Қалпына келтіру процедурасын болдырмау үшін, [CANCEL] батырмасын басып, экранның жоғарғы оң жағынан шығатын  белгісін басыңыз.
- 13 <Тек кіріктірілген жетегі бар модель үшін>  
Параметрді таңдап, [Next] батырмасын басыңыз.



## 14 Растау хабарламасында [YES] басыңыз.

Экрандағы нұсқауларды орындаңыз. Жағдайға байланысты ол бірнеше сағат алуы мүмкін.

- Орнатуды үзбеңіз, мысалы компьютерді өшіру немесе басқа операцияны орындау арқылы.  
Олай болмаса, орнату қолжетімсіз болуы мүмкін, өйткені Windows жүйесі іске қосыла алмайды немесе деректер бүлінуі мүмкін.

## 15 Аяқтау процесінің экраны көрсетілгенде, компьютерді өшіру үшін [OK] түймешігін басыңыз.

## 16 Компьютерді іске қосыңыз.

- Құпиясөз сұралса, бақылаушы құпиясөзін енгізіңіз.

## 17 “Windows орнатыңыз” амалын орындаңыз (→ бет 12).

## 18 Setup Utility іске қосып, параметрлерді қажетінше өзгертіңіз.

### ■ Recovery Disc дискін пайдалану

Келесі жағдайларда Recovery Disc пайдаланыңыз.

- Сіз әкімші құпия сөзін ұмыттыңыз.
- Орнату аяқталмады. Қатты дискідегі қалпына келтіру бөлімі бүлінуі мүмкін.
- **Windows 7** <Тек Windows 7 төмендеу үлгісі үшін>  
Windows 7 жүйесінен Windows 10 жүйесіне не керісінше АЖ өзгерту үшін.

### ЕСКЕРІМ

- **Windows 7** Операциялық жүйені 32-биттен 64-битке немесе керісінше өзгерту үшін қатты дискідегі қалпына келтіру бөлімін пайдаланып операциялық жүйені орнатыңыз.

### Дайындық

- Келесі тармақтарды дайындау:
  - Қалпына келтіру дискісі (**Windows 10** USB жад құрылғысын да қалпына келтіру дискісі ретінде пайдалануға болады.) ( →  Reference Manual “Create a Recovery Disc”)
  - Сатылатын оптикалық жетек (тек CD/DVD жетегі жоқ модель үшін)
- Барлық сыртқы жабдықтар мен SD жад картасын, т.б. ажыратыңыз (сатылатын оптикалық жетектен басқасын).
- АТ адаптерін қосып, орнату аяқталғанша оны алмаңыз.

## 1 <Тек CD/DVD жетегі жоқ модель үшін>

Сатылатын оптикалық жетекті USB портына жалғаңыз.

## 2 Setup Utility іске қосыңыз.

### Windows 10

- ①  (Іске қосу) - [Параметрлер] - [Жаңарту және қалп.] - [Қалпына келтіру] басыңыз.
- ② “Қосымша іске қосу” астындағы [Қазір қайта іске қосу] басыңыз.
- ③ [Ақаулықтарды жою] - [Қосымша параметрлер] - [UEFI микробағдарлама параметрлері] - [Қайта іске қосу] тармағын басыңыз.

### Windows 7

[Panasonic] бастапқы жүктелу экраны көрсетілгенде компьютерді қосыңыз және **F2** немесе **Del** басыңыз.

- [Panasonic] бастапқы жүктеу экраны көрсетілсе, **F2** немесе **Del** ұстап тұрып компьютерді қосыңыз.
- Құпиясөз сұралса, бақылаушы құпиясөзін енгізіңіз.

# Бағдарламалық жасақтаманы орнату

- 3 **Setup Utility барлық ақпаратын жазып алып, F9 басыңыз.**  
Растау хабарламасы көрсетілгенде, [Yes] таңдап, **Enter** басыңыз.
  - 4 **Setup Utility ішіндегі [UEFI Boot] параметрін тексеріңіз.**  
[UEFI Boot] келесідей орнатылуы керек.  
Windows 10 арналған қалпына келтіру дискісі пайдаланылғанда : [Enabled]  
Windows 7 арналған қалпына келтіру дискісі пайдаланылғанда : [Disabled]
  - 5 **Қалпына келтіру дискісін CD/DVD жетегіне немесе сатылатын оптикалық жетекке орнатыңыз.**
  - 6 **F10 басыңыз.**  
Растау хабарламасы көрсетілгенде, [Yes] таңдап, **Enter** басыңыз.  
Компьютер қайта іске қосылады.
  - 7 **[Panasonic] бастапқы жүктелу экраны көрсетілгенде F2 не Del пернесін басыңыз.**  
Setup Utility іске қосылады.
    - Құпиясөз сұралса, бақылаушы құпиясөзін енгізіңіз.
  - 8 **Windows 10**  
**[Exit] мәзірін таңдап, содан соң CD/DVD жетегін немесе сатылатын оптикалық жетекті таңдаңыз және Enter батырмасын басыңыз.**  
**Windows 7**  
**[Exit] мәзірін таңдап, содан соң CD/DVD жетегін немесе [Boot Override] ішіндегі сатылатын оптикалық жетекті таңдаңыз және Enter батырмасын басыңыз.**  
Компьютер қайта іске қосылады.
- 9-қадамнан бастап, одан әрі қарайғы процедуралар Windows 10 мен Windows 7 операциялық жүйелері арасында басқаша. Windows 7 операциялық жүйесіне арналған процедуралар үшін "Windows 7 үшін" бөліміне өтіңіз.
- Windows 10 үшін**
- 9 **[Recovery] басыңыз.**
  - 10 **“EULA” мазмұнын растаңыз және жалғастырсаңыз [Accept.] батырмасын басыңыз.**
  - 11 **ОЖ орнатылу мақсатты орнын таңдаңыз.**  
**[Quick release drive: xxxxx] таңдаңыз.**  
**<Тек кіріктірілген жетегі бар модель үшін>**  
**[Quick release drive: xxxxx] немесе [On board drive: xxxx] таңдаңыз.**
  - 12 **[Recovery ALL Partitions.] басыңыз.**  
**<Тек кіріктірілген жетегі бар модель үшін>**  
**[On board drive: Format] немесе [On board drive: Remain]**  
**опцияларының бірін таңдаңыз.**

**13 ОЖ орнатылу мақсатты орнының конфигурациясын таңдаңыз. [Remain recovery partitions] немесе [Remove recovery partitions] опцияларының бірін таңдаңыз.**

Экрандағы нұсқауларды орындаңыз. Ол жағдайға байланысты бірнеше ондаған минут алуы мүмкін.

- Орнатуды үзбеңіз, мысалы компьютерді өшіру немесе басқа операцияны орындау арқылы.

Олай болмаса, орнату қолжетімсіз болуы мүмкін, өйткені Windows жүйесі іске қосыла алмайды немесе деректер бүлінуі мүмкін.

**14 Аяқтау процесі экраны көрсетілген кезде қалпына келтіру дискісі мен CD/DVD жетегін немесе сатылатын оптикалық жетекті алып, [Reboot] батырмасын басыңыз**

Экрандағы нұсқауларды орындаңыз.

**15 “Finish Recovery Process” экранында [Shutdown.] батырмасын басыңыз.**

**16 Компьютерді іске қосыңыз.**

- Құпиясөз сұралса, бақылаушы құпиясөзін енгізіңіз.

**17 “Windows орнатыңыз” амалын орындаңыз (→ бет 12).**

**18 Setup Utility іске қосып, параметрлерді қажетінше өзгертіңіз.**

**Windows 7 үшін**

**9 [Reinstall Windows] таңдап, [Next] басыңыз.**

**10 Лицензиялық келісім экранында [Yes, I agree to the provisions above and wish to continue!] және [Next] басыңыз.**

**11 [Next] түймешігін басыңыз.**

Егер опция көрсетілсе, параметрді таңдап, [Next] түймешігін басыңыз.

- [Remain recovery partition.]  
Стандартты қалпына келтіру әдісі.  
Қалпына келтіру бөліміндегі қалпына келтіруді қолдануыңызға болады.
- [Remove recovery partition.]  
Қолдануға болатын HDD өлшемін үлкейтіңіз.  
Қалпына келтіру бөліміндегі қалпына келтіруді қолдануыңызға БОЛМАЙДЫ.  
Осы опция таңдалғанда, бұдан былай қалпына келтіру операциясынан кейін Recovery Disc(s) дискілерін жасай алмайсыз.

**НАЗАР АУДАРЫҢЫЗ**

- Жоғарыдағы элементті мұқият таңдаңыз, себебі кейін оны өзгерте алмайсыз.

# Бағдарламалық жасақтаманы орнату

## 12 [Next] түймешігін басыңыз.

<Тек кіріктірілген жетегі бар модель үшін>

Егер орнату жетегі көрсетілсе-оны растаңыз.

Егер опция көрсетілсе, параметрді таңдап, [Next] түймешігін басыңыз.

- [Initialize and reinstall Windows to the whole Disk]

Windows жүйесін зауыттық әдепкі параметрге орнатқыңыз келгенде осы опцияны таңдаңыз. Орнатудан кейін жаңа бөлімді жасауға болады. Жаңа бөлімді құру үшін “Бөлім құрылымын өзгерту үшін” бөлімін қараңыз (→ бет 14).

- [Reinstall Windows to the OS related partitions]<sup>2</sup>

Қатты дискі бірнеше бөлімдерге бөлінгенде және бөлім құрылымын сақтау қажет болғанда, осы опцияны таңдаңыз. Жаңа бөлімді құру үшін “Бөлім құрылымын өзгерту үшін” бөлімін қараңыз (→ бет 14).

<sup>2</sup> Егер Windows қалпына келтіру бөліміне орнатылмай, аймақ Windows арқылы пайдаланылатын болса, бұл әрекет пайда болмайды.

## 13 <Тек кіріктірілген жетегі бар модель үшін>

Параметрді таңдап, [Next] батырмасын басыңыз.

## 14 Растау хабарламасында [YES] басыңыз.

## 15 Тіл мен жүйе түрін (32 бит немесе 64 бит) таңдап, содан кейін [OK] басыңыз.

Қалпына келтіру процедурасын болдырмау үшін, [CANCEL] батырмасын басып, экранның жоғарғы оң жағынан шығатын  белгісін басыңыз.

## 16 Растау хабарламасында [YES] басыңыз.

Экрандағы нұсқауларды орындаңыз. Ол жағдайға байланысты бірнеше ондаған минут алуы мүмкін.

- Орнатуды үзбеңіз, мысалы компьютерді өшіру не **Ctrl + Alt + Del** басу арқылы. Олай болмаса, орнату қолжетімсіз болуы мүмкін, өйткені Windows жүйесі іске қосыла алмайды немесе деректер бүлінуі мүмкін.

## 17 Аяқтау процесі экраны көрсетілген кезде қалпына келтіру дискісі мен CD/DVD жетегін немесе сатылатын оптикалық жетекті алып, [OK] батырмасын басыңыз.

Экрандағы нұсқауларды орындаңыз.

Кейбір үлгілер шамамен 40 минуттық уақытты алуы мүмкін.

## 18 Компьютерді іске қосыңыз.

- Құпиясөз сұралса, бақылаушы құпиясөзін енгізіңіз.

## 19 “Windows орнатыңыз” амалын орындаңыз (→ бет 12).

## 20 Setup Utility іске қосып, параметрлерді қажетінше өзгертіңіз.

# Ақаулықтарды шешу (Негізгі)



Ақаулық орын алғанда төмендегі нұсқаулықтарды орындаңыз. “Reference Manual” ішінде кеңейтілген ақаулықтарды шешу нұсқаулығы да бар. Қамтым ақаулықтары туындаса, қамтымның нұсқаулығын қараңыз. Егер ақаулық кетпесе, Panasonic техникалық қолдау көрсету орталығына хабарласыңыз. Сондай-ақ, компьютердің күйін PC Information Viewer ішінде тексеруге болады (→  Reference Manual “Troubleshooting (Advanced)”).

## ■ Іске қосу



<p>Іске қосыла алмайды. Қуат көрсеткіші немесе батарея көрсеткіші жанбайды.</p>	<ul style="list-style-type: none"><li>● АТ адаптерін қосыңыз.</li><li>● Толығымен зарядталған батареяны орнатыңыз.</li><li>● Батарея блогын және АТ адаптерін алып, оларды қайтадан қосыңыз.</li><li>● АТ адаптері және батарея блогы дұрыс жалғанған болса да, батарея индикаторы жанбаса, АТ адаптер қорғаныс функциясы жұмыс істеп жатқан болуы мүмкін. АТ сымын ажыратып, кемінде үш минут күтіп, АТ сымын қайта жалғаңыз.</li><li>● Егер құрылғы USB портына қосылған болса, құрылғыны ажыратыңыз немесе Setup Utility ішіндегі [Advanced] мәзірінде [USB Port] немесе [Legacy USB Support] функциясын [Disabled] күйіне орнатыңыз.</li><li>● Жасырын режимді өшіру үшін <b>Fn</b> + <b>F8</b> пернесін басыңыз.</li><li>● Setup Utility ішіндегі [UEFI Boot] параметрін тексеріңіз. [UEFI Boot] <b>Windows 10</b> [Enabled] / <b>Windows 7</b> [Disabled] күйіне орнатылуы қажет.</li><li>● <b>Windows 7</b> &lt;тек кірістірілген жетегі бар модель үшін&gt; Setup Utility өрісіндегі [Primary boot drive] параметріне құсбелгі қойыңыз.</li></ul>
<p>Қуат қосулы, бірақ “Warming up the system (up to 30 minutes)” жазуы көрсетіледі.</p>	<ul style="list-style-type: none"><li>● Компьютер іске қосылудың алдында қыздырылады. Компьютердің іске қосылуын күтіңіз (шамамен 30 минут алады). Егер “Cannot warm up the system” жазуы көрсетілсе, компьютер қыздырылмай, іске қосылмайды. Мұндай жағдайда компьютерді өшіріп, температурасы 5 °C не одан жоғары ортада шамамен бір сағатқа қалдырыңыз да, кейін қуатын қайта қосып көріңіз.</li></ul>
<p>Компьютерді іске қоса алмайды. Компьютер ұйқы режимінен ауыспайды. (қуат индикаторы жылдам жасыл түспен жыпылықтайды.)</p>	<ul style="list-style-type: none"><li>● Температурасы 5 °C не одан жоғары ортада шамамен бір сағатқа қалдырыңыз да, кейін қуатын қайта қосып көріңіз.</li></ul>
<p>RAM модулін қосу немесе өзгертуден кейін қуат қосылады, бірақ экранда ешнәрсе көрсетілмейді.</p>	<ul style="list-style-type: none"><li>● Компьютерді өшіріп, RAM модулін алып тастаңыз, одан кейін RAM модулінің сипаттамаға сәйкес келіп-келмейтінін растаңыз. RAM модулі сипаттамаға сәйкес келген кезде оны қайта орнатыңыз.</li></ul>
<p>Экран сақтағыш жұмыс істеп тұрғанда компьютер ұйқы режиміне өтпейді. (Экран қара болып тұрады.)</p>	<ul style="list-style-type: none"><li>● Компьютер жұмысын мәжбүрлеп аяқтау үшін, қуат қосқышын басып, 4 секунд не одан ұзақ ұстап тұрыңыз. (Сақталмаған деректер жоғалады.) Содан соң заставканы өшіріңіз.</li></ul>

# Ақаулықтарды шешу (Негізгі)

## ■ Іске қосу

Қуат индикаторы жанғанға дейін біраз уақыт кетеді.	<ul style="list-style-type: none"> <li>● Егер батарея блогы компьютерге орнатылғаннан кейін қуат қосқышы дереу басылған болса, АТ адаптері жалғанбаған болса, қуат индикаторы жанып, компьютер қосылғанға дейін шамамен бес секунд кетуі мүмкін. Оның себебі - компьютер қалған батарея қуатын тексеруде, бұл - ақаулық емес.</li> </ul>
Сіз құпия сөзді ұмыттыңыз.	<ul style="list-style-type: none"> <li>● Әкімші немесе пайдаланушы құпиясөзі: Panasonic техникалық қолдау тобына хабарласыңыз.</li> <li>● Әкімші құпиясөзі:             <ul style="list-style-type: none"> <li>• Егер сізде құпиясөзді қайта орнату дискісі бар болса, әкімші құпиясөзін қайта орната аласыз. Дискіні салып, кез келген бұрыс құпиясөз енгізіңіз, содан соң экрандағы нұсқауларды орындаңыз және жаңа құпиясөз орнатыңыз.</li> <li>• Егер сізде құпиясөзді қайта орнату дискісі жоқ болса, (→ бет 22) орнатып, Windows орнатыңыз және содан соң жаңа құпиясөз орнатыңыз.</li> </ul> </li> </ul>
“Remove disks or other media. Press any key to restart” не осыған ұқсас хабарлама көрсетіледі.	<ul style="list-style-type: none"> <li>● Егер құрылғы USB портына қосылған болса, құрылғыны ажыратыңыз немесе Setup Utility ішіндегі [Advanced] мәзірінде [USB Port] немесе [Legacy USB Support] функциясын [Disabled] күйіне орнатыңыз.</li> <li>● Егер ақаулық дискті шығарудан кейін шешілмесе, бұл қатты диск ақаулығы болуы мүмкін. Panasonic техникалық қолдау тобына хабарласыңыз.</li> <li>● Setup Utility ішіндегі [Boot] мәзіріндегі [UEFI Boot] функциясын [Disabled] етіп орнатыңыз.</li> </ul>
Windows іске қосылды және баяу жұмыс істейді.	<ul style="list-style-type: none"> <li>● Setup Utility параметрлерін бастапқы мәндерге келтіру үшін (құпия сөзді санамағанда) Setup Utility ішіндегі (→  <i>Reference Manual</i> “Setup Utility”) <b>F9</b> түймешігін басыңыз. Setup Utility іске қосыңыз да, баптауларды қайта орындаңыз. (Жұмыс жылдамдығы бағдарламалық қамтымға байланысты, яғни үрдіс Windows жұмысын жылдамдатпауы мүмкін екендігін есте сақтаңыз.)</li> <li>● Егер сатып алудан кейін резиденттік қамтымды орнатсаңыз, тұрақты сақтау орнын өшіріңіз.</li> </ul>
Күн мен уақыт дұрыс емес.	<ul style="list-style-type: none"> <li>● Баптауларды түзетіңіз.             <ol style="list-style-type: none"> <li>① Басқару тақтасын ашыңыз.                 <ul style="list-style-type: none"> <li><b>Windows 10</b> Төменгі сол жақ бұрыштағы  (Іске қосу) батырмасын басып, [Басқару тақтасы] батырмасын басыңыз.</li> <li><b>Windows 7</b>  (Іске қосу) - [Басқару тақтасы] басыңыз.</li> </ul> </li> <li>② [Сағат, тіл және аймақ] - [Күні және уақыты] басыңыз.</li> </ol> </li> <li>● Егер ақаулық шешілмесе, ішкі сағат батареясын ауыстыру қажет болуы мүмкін. Panasonic техникалық қолдау тобына хабарласыңыз.</li> <li>● Компьютер LAN қосылған кезде сервердегі күн мен уақытын тексеріңіз.</li> <li>● Б.з. 2100 не оған дейінгі жыл бұл компьютерде дұрыс анықталмайды.</li> </ul>
[Executing Battery Recalibration] экраны көрсетіледі.	<ul style="list-style-type: none"> <li>● Батареяны қайта калибрлеу Windows соңғы рет өшірілмес бұрын доғарылды. Windows қайта іске қосу үшін, компьютерді қуат қосқышының көмегімен өшіріңіз және содан кейін қайта қосыңыз.</li> </ul>



## ■ Іске қосу

<p>[Enter Password] жазуы ұйқыдан күту режимінен/гибернациядан шығу кезінде көрсетілмейді.</p>	<ul style="list-style-type: none"> <li>● Орнату бағдарламасының (→  <i>Reference Manual</i> “Setup Utility”) ішіндегі [Security] мәзірінің [Password On Resume] ішінде [Enabled] таңдаңыз.</li> <li>● Windows құпиясөзін Setup Utility параметрінде орнатылған құпиясөздің орнына пайдалануға болады.             <ol style="list-style-type: none"> <li>① Құпия сөзді қосыңыз.                 <p><b>Windows 10</b></p> <ol style="list-style-type: none"> <li>1.  (Іске қосу) - [Параметрлер] - [Тіркелгілер] басыңыз.</li> <li>2. [Кіру параметрлері] басыңыз және “Құпия сөз” астындағы [Қосу] басыңыз.</li> </ol> <p><b>Windows 7</b></p> <ol style="list-style-type: none"> <li>1.  (Іске қосу) - [Басқару тақтасы] басыңыз.</li> <li>2. [Пайдаланушы тіркелгілері және отбасылық қауіпсіздік] - [Пайдаланушы тіркелгілерін қосу немесе жою] басыңыз.</li> </ol> </li> <li>② Келесілерді орнатыңыз.                 <p><b>Windows 10</b></p> <ol style="list-style-type: none"> <li>1. Басқару тақтасын ашып, [Жүйе және қауіпсіздік] - [Қоректендіру опциялары] - [Оянғанда құпия сөзді талап ету] басыңыз.</li> <li>2. [Қажет етілетін құпия сөз] опциясына құсбелгіні қойыңыз.</li> </ol> <p><b>Windows 7</b></p> <ol style="list-style-type: none"> <li>1. [Басқару тақтасы] - [Жүйе және қауіпсіздік] - [Қуат параметрі] - [Ұйқы күйінен шыққанда құпия сөзді талап ету] басып, [Құпия сөзді талап ету].құсбелгісін қойыңыз.</li> </ol> </li> </ol> </li> </ul>
<p>Жалғастыру мүмкін емес.</p>	<ul style="list-style-type: none"> <li>● Келесі әрекеттердің бірі орындалған болуы мүмкін. Компьютерді іске қосу үшін қуат қосқышын басыңыз. Сақталмаған деректер жоғалады.             <ul style="list-style-type: none"> <li>• Ұйқы режимінде, АС адаптері не батарея блогы ажыратылған немесе сыртқы құрылғы қосылған не ажыратылған.</li> <li>• Компьютерді күштеп өшіру үшін қуат қосқышы төрт не одан көп уақыт бойы басылып тұрды.</li> </ul> </li> <li>● Экран сақтағышы белсенді болған кезде компьютер ұйқы немесе гибернация режиміне автоматты түрде кірсе, қате орын алуы мүмкін. Бұл жағдайда, экран сақтағышты өшіріңіз немесе экран сақтағышының үлгісін өзгертіңіз.</li> </ul>

# Ақаулықтарды шешу (Негізгі)



## ■ Іске қосу

Өзге іске қосу ақаулықтары.

- Setup Utility параметрлерін бастапқы мәндерге келтіру үшін (құпия сөзді санамағанда) Setup Utility ішіндегі (→  *Reference Manual* “Setup Utility”) түймешігінен бастаңыз. Setup Utility іске қосыңыз да, баптауларды қайта орындаңыз.
- Барлық сыртқы жабдықтарды алыңыз.
- Диск ақаулығы орын алуын тексеріңіз.
  - ① Барлық сыртқы жабдықтарды, сыртқы дисплейді қоса, ажыратыңыз.
  - ② **Windows 10**  
Төменгі сол жақ бұрыштағы  (Іске қосу) түймешігін тінтуірдің оң жақ батырмасымен басып, содан соң [Жетектеуші] батырмасын басыңыз.  
**Windows 7**  
 (Іске қосу) - [Компьютер] басыңыз.
  - ③ Тінтуірдің оң жағымен [Осы ДК].
  - ④ Тінтуірдің оң жағымен **Windows 10** [Windows (C:)] / **Windows 7** [жергілікті дискі (C:)], одан кейін [Сипаттар] басыңыз.
  - ⑤ [Құралдар] - **Windows 10** [Тексеру] / **Windows 7** [Қазір тексеру...] басыңыз.
    - Стандартты пайдаланушыға әкімші құпиясөзі арқылы кіру қажет.
  - ⑥ Экрандағы нұсқауларды орындаңыз.

## ■ Құпиясөзді енгізу

Құпиясөзді енгізгеннен кейін, құпиясөзді енгізу экраны қайтадан көрсетіледі.

- Компьютер оң перне режимінде болуы мүмкін. Егер NumLk көрсеткіші  жанса, оң перне режимін өшіру үшін **NumLk** басыңыз да, содан кейін енгізіңіз.
- Компьютер Caps Lock режимінде болуы мүмкін. Егер Caps Lock көрсеткіші  жанса, Caps Lock режимін өшіру үшін **Caps Lock** басыңыз да, содан кейін енгізіңіз.

## ■ Өшіру

Windows өшірілмейді.

- USB құрылғысын алыңыз.
- Бір не екі минут күте тұрыңыз. Бұл ақаулық болып табылмайды.



## ■ Дисплей

<p>Дисплей қосылмаған.</p>	<ul style="list-style-type: none"> <li>● Сыртқы дисплей таңдалды. Дисплейді ауыстыру үшін <b>Fn</b> + <b>F3</b> немесе <b>Windows</b> + <b>P</b> басыңыз. <b>Windows 10</b> Содан кейін көрсету режимін басыңыз. <b>Windows 7</b> <b>Fn</b> + <b>F3</b> немесе <b>Windows</b> + <b>P</b> қайта басудан бұрын дисплей толық ауысқанша күтіңіз.</li> <li>● Сыртқы дисплейді пайдалану кезінде,             <ul style="list-style-type: none"> <li>• Кабельдің қосылуын тексеріңіз.</li> <li>• Дисплейді іске қосыңыз.</li> <li>• Сыртқы дисплейдің баптауларын тексеріңіз.</li> </ul> </li> <li>● Дисплей қуатты сақтау функциясы арқылы өшірілді. Пернетақта, сенсорлық тақта немесе сенсорлық экранда (тек сенсорлық экраны бар модель үшін) жұмыс істеген кезіңізде экран бастапқы қалпына оралады. Пернетақтамен жұмыс істеген кезде, <b>Ctrl</b> сияқты компьютер жұмысына әсер етпейтін пернені басыңыз.</li> <li>● Компьютер ұйқы немесе гибернация режиміне қуатты сақтау функциясы арқылы ауысты. Раस्ताу үшін қуат қосқышын басыңыз.</li> </ul>
<p>Экран күңгірт.</p>	<ul style="list-style-type: none"> <li>● АТ адаптері қосылмаған кезде экран күңгірт тұруы мүмкін. <b>Fn</b> + <b>F2</b> басып, жарықтықты баптаңыз. Жарықтылығын арттырсаңыз, батареяны тұтыну деңгейі ұлғаяды. АТ адаптері қосылған және қосылмаған жағдай үшін жарықтылықты жеке орната аласыз.</li> <li>● Жасырын режимді өшіру үшін <b>Fn</b> + <b>F8</b> пернесін басыңыз.</li> <li>● Зауыттық әдепкі параметрлерге сәйкес, дисплей экранының жарықтығы сыртқы жарық датчигі арқылы анықталған сыртқы жарық негізінде автоматты түрде реттеледі. Осы датчик үшін параметрлерді өзгерте аласыз.</li> </ul>
<p>Экран баптауы бұзылған.</p>	<ul style="list-style-type: none"> <li>● Дисплей түстері мен ажыратымдылығының санын өзгерту экранға әсер етуі мүмкін. Компьютерді қайта іске қосыңыз.</li> <li>● Сыртқы дисплейді қосу/өшіру экранға әсер етуі мүмкін. Компьютерді қайта іске қосыңыз.</li> <li>● Ұйқы режимінен немесе гибернациядан шығу сыртқы дисплей экранына ықпал етуі мүмкін. Компьютерді қайта іске қосыңыз.</li> </ul>
<p>Бір мезгілді көрсету кезінде экрандар бірінің баптауы бұзылған.</p>	<ul style="list-style-type: none"> <li>● Кеңейтілген жұмыс үстелін пайдалану кезінде сыртқы дисплей үшін СҚД қолданылған бірдей дисплей түстерін пайдаланыңыз. Мәселелер шешілмесе, дисплейді өзгертіп көріңіз.</li> <li>● Windows іске қосылуы аяқталмағанша бір мезгілді көрсету пайдалана алмайды (Setup Utility, т.б. кезінде).</li> </ul>
<p>Сыртқы дисплей тиісінше жұмыс істемейді.</p>	<ul style="list-style-type: none"> <li>● Егер сыртқы дисплей қуатты сақтау функциясын қолдамаса, компьютер қуатты сақтау режиміне ауысқан кезде ол дұрыс жұмыс істемеуі мүмкін. Сыртқы дисплейді өшіріңіз.</li> </ul>

## ■ Сенсорлық тақта

<p>Меңзер жұмыс істемейді.</p>	<ul style="list-style-type: none"> <li>● Сыртқы меңзерді пайдалану кезінде оны дұрыс қосу қажет.</li> <li>● Пернетақтаны пайдаланып, компьютерді қайта іске қосыңыз.</li> <li>● Егер компьютер пернетақта пәрмендеріне жауап қатпаса, “Жауап жоқ” тақырыбын оқыңыз (→ бет 34).</li> </ul>
--------------------------------	---

# Ақаулықтарды шешу (Негізгі)

## ■ Сенсорлық тақта

Сенсорлық тақтаны пайдаланып енгізу мүмкін емес.

- Setup Utility ішіндегі [Main] мәзіріндегі [Touch Pad] функциясын [Enabled] күйіне орнатыңыз.
- Кейбір тінтуірлерге арналған драйверлер сенсорлық тақтаны өшіруі мүмкін. Тінтуірдің басқару нұсқауларын тексеріңіз.

## ■ Экрандағы құжат

**Windows 7**  
PDF пішіміндегі құжат көрсетілмейді.

- Adobe Reader бағдарламасын орнатыңыз.
  - ① Windows жүйесіне әкімші ретінде кіріңіз.
  - ②  (Іске қосу) басып, [Бағдарламалар мен файлдарды іздеу] ішіне "c:\util\reader\en\Pinstall.bat" енгізіп, одан кейін **Enter** басыңыз.
  - ③ Adobe Reader бағдарламасын ең соңғы нұсқасына дейін жаңартыңыз.  
Егер компьютеріңіз интернетке жалғанған болса, Adobe Reader бағдарламасын іске қосып, [Help] - [Check for Updates...] басыңыз.

## ■ CD/DVD жетегі (тек CD/DVD жетегі бар модель үшін)

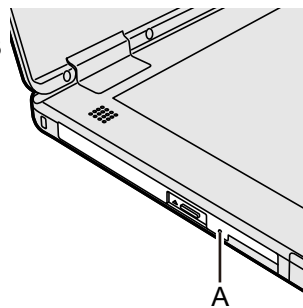

Апаттық саңылауға ұшқыр зат салынса да, науа сыртқа шықпайды.

- Апаттық саңылау (A) көмегімен дискіні алып тастау үшін диаметрі 1,3 мм болатын істік ұсынылады. Істік диаметрі одан кішкене болса, істікті ақырын төменге қарай енгізіңіз.



## ■ Басқалар

Жауап жоқ.

- Тапсырма басқарғышын ашу үшін **Ctrl + Shift + Esc** басыңыз және жауап бермейтін бағдарламаны жабыңыз.
- Ішкі экран (мыс., іске қосу кезінде құписөзді енгізу экраны) басқа терезенің артында болуы мүмкін. Тексеру үшін **Alt + Tab** басыңыз.
- Компьютерді өшіру үшін қуат қосқышын төрт секунд не одан артық басып, қосу үшін қуат қосқышын басыңыз. Егер бағдарлама дұрыс жұмыс істемесе, бағдарламаны өшіріп, қайта орнатыңыз. Орнатылымды жою үшін.
  - ① **Windows 10**  
Төменгі сол жақ бұрыштағы  (Іске қосу) батырмасын басып, [Басқару тақтасы] батырмасын басыңыз.
  - ② **Windows 7**  
 (Іске қосу) - [Басқару тақтасы] басыңыз.
    - ② [Бағдарламалар] - [Бағдарламаны жою] басыңыз.

# LIMITED USE LICENSE AGREEMENT

THE SOFTWARE PROGRAM(S) (“PROGRAMS”) FURNISHED WITH THIS PANASONIC PRODUCT (“PRODUCT”) ARE LICENSED ONLY TO THE END-USER (“YOU”), AND MAY BE USED BY YOU ONLY IN ACCORDANCE WITH THE LICENSE TERMS DESCRIBED BELOW. YOUR USE OF THE PROGRAMS SHALL BE CONCLUSIVELY DEEMED TO CONSTITUTE YOUR ACCEPTANCE OF THE TERMS OF THIS LICENSE.

Panasonic Corporation has developed or otherwise obtained the Programs and hereby licenses their use to you. You assume sole responsibility for the selection of the Product (including the associated Programs) to achieve your intended results, and for the installation, use and results obtained therefrom.

## LICENSE

- A. Panasonic Corporation hereby grants you a personal, non-transferable and non-exclusive right and license to use the Programs in accordance with the terms and conditions stated in this Agreement. You acknowledge that you are receiving only a LIMITED LICENSE TO USE the Programs and related documentation and that you shall obtain no title, ownership nor any other rights in or to the Programs and related documentation nor in or to the algorithms, concepts, designs and ideas represented by or incorporated in the Programs and related documentation, all of which title, ownership and rights shall remain with Panasonic Corporation or its suppliers.
- B. You may use the Programs only on the single Product which was accompanied by the Programs.
- C. You and your employees and agents are required to protect the confidentiality of the Programs. You may not distribute or otherwise make the Programs or related documentation available to any third party, by time-sharing or otherwise, without the prior written consent of Panasonic Corporation.
- D. You may not copy or reproduce, or permit to be copied or reproduced, the Programs or related documentation for any purpose, except that you may make one (1) copy of the Programs for backup purposes only in support of your use of the Programs on the single Product which was accompanied by the Programs. You shall not modify, or attempt to modify, the Programs.
- E. You may transfer the Programs and license them to another party only in connection with your transfer of the single Product which was accompanied by the Programs to such other party. At the time of such a transfer, you must also transfer all copies, whether in printed or machine readable form, of every Program, and the related documentation, to the same party or destroy any such copies not so transferred.
- F. You may not remove any copyright, trademark or other notice or product identification from the Programs and you must reproduce and include any such notice or product identification on any copy of any Program.
- G. In order to provide important customer support services for the Product (including any associated Programs), Programs may collect certain non-personally identifiable information from you regarding your Product. Such information does not identify you as an individual and may include, but is not limited to, model numbers, serial numbers and battery serial numbers. The Programs may send such information to servers of Panasonic Corporation. Panasonic Corporation does not use such information for any purpose other than for providing customer support services.

YOU MAY NOT REVERSE ASSEMBLE, REVERSE COMPILE, OR MECHANICALLY OR ELECTRONICALLY TRACE THE PROGRAMS, OR ANY COPY THEREOF, IN WHOLE OR IN PART.

# LIMITED USE LICENSE AGREEMENT

YOU MAY NOT USE, COPY, MODIFY, ALTER, OR TRANSFER THE PROGRAMS OR ANY COPY THEREOF, IN WHOLE OR IN PART, EXCEPT AS EXPRESSLY PROVIDED IN THE LICENSE.

IF YOU TRANSFER POSSESSION OF ANY COPY OF ANY PROGRAM TO ANOTHER PARTY, EXCEPT AS PERMITTED IN PARAGRAPH E ABOVE, YOUR LICENSE IS AUTOMATICALLY TERMINATED.

## TERM

This license is effective only for so long as you own or lease the Product, unless earlier terminated. You may terminate this license at any time by destroying, at your expense, the Programs and related documentation together with all copies thereof in any form. This license will also terminate effective immediately upon occurrence of the conditions thereof set forth elsewhere in this Agreement, or if you fail to comply with any term or condition contained herein. Upon any such termination, you agree to destroy, at your expense, the Programs and related documentation together with all copies thereof in any form.

YOU ACKNOWLEDGE THAT YOU HAVE READ THIS AGREEMENT, UNDERSTAND IT AND AGREE TO BE BOUND BY ITS TERMS AND CONDITIONS. YOU FURTHER AGREE THAT IT IS THE COMPLETE AND EXCLUSIVE STATEMENT OF THE AGREEMENT BETWEEN US, WHICH SUPERSEDES ANY PROPOSAL OR PRIOR AGREEMENT, ORAL OR WRITTEN, AND ANY OTHER COMMUNICATIONS BETWEEN US, RELATING TO THE SUBJECT MATTER OF THIS AGREEMENT.

This product incorporates the following software:

- (1) the software developed independently by or for Panasonic Corporation,
- (2) the software owned by third party and licensed to Panasonic Corporation,
- (3) the software licensed under the GNU General Public License Version 2.0 (GPL V2.0),
- (4) the software licensed under the GNU LESSER General Public License, Version 2.1 (LGPL V2.1), and/or

(5) open source software other than the software licensed under the GPL V2.0 and/or LGPL V2.1. The software categorized as (3) - (5) are distributed in the hope that it will be useful, but WITHOUT ANY WARRANTY, without even the implied warranty of MERCHANTABILITY or FITNESS FOR A PARTICULAR PURPOSE. Please refer to the detailed terms and conditions thereof shown in the "Reference Manual".

At least three (3) years from delivery of this product, Panasonic will give to any third party who contacts us at the contact information provided below, for a charge no more than our cost of physically performing source code distribution, a complete machine-readable copy of the corresponding source code covered under GPL V2.0, LGPL V2.1 or the other licenses with the obligation to do so, as well as the respective copyright notice thereof.

Contact Information: [oss-cd-request@gg.jp.panasonic.com](mailto:oss-cd-request@gg.jp.panasonic.com)

The source code and the copyright notice are also available for free in our website below.

<http://panasonic.net/avc/oss/index.html>

## GOVERNMENT RESTRICTED RIGHTS.

The Software is provided with "RESTRICTED RIGHTS." Use duplication or disclosure by the government is subject to restrictions as set forth in FAR52.227-14 and DFAR252. 227-7013 et seq. or their successors.

Use of the Software by the government constitutes acknowledgement of Intel's proprietary rights therein.

Contractor or Manufacturer is Intel Corporation, 2200 Mission College Blvd., Santa Clara, CA 95052.

# ШЕКТЕУЛІ ҚОЛДАНЫС ЖӨНІНДЕГІ ЛИЦЕНЗИЯЛЫҚ КЕЛІСІМ

ОСЫ PANASONIC (“ӨНІМ”) ӨНІМІМЕН БІРГЕ ЖЕТКІЗІЛЕТІН БАҒДАРЛАМА ЖАСАҚТАМАСЫ (“БАҒДАРЛАМАЛАР”) ЕҢ СОҢҒЫ ҚОЛДАНУШЫ (“СІЗ”) ҮШІН ҒАНА ЛИЦЕНЗИЯЛАНҒАН ЖӘНЕ ОНЫ ТӨМЕНДЕ БЕРІЛГЕН ЛИЦЕНЗИЯ ҚАҒИДАЛАРЫНА СӘЙКЕС ҚАНА ҚОЛДАНУЫҢЫЗҒА БОЛАДЫ. БАҒДАРЛАМАЛАРДЫ ҚОЛДАНУЫҢЫЗ ОСЫ ЛИЦЕНЗИЯНЫҢ ҚАҒИДАЛАРЫМЕН КЕЛІСЕТІНІҢІЗ БОЛЫП ЕСЕПТЕЛЕДІ.

Бағдарламаларды Panasonic Corporation дамытты немесе басқа да жолдармен иемденді және олар осы лицензия бойынша қолдануыңыз үшін берілуде. Күткен нәтижелерге жету мақсатында Өнімді (ілеспе Бағдарламаларды қоса) таңдағаныңыз үшін, орнатқаныңыз, қолданғаныңыз және оның көмегімен алынған нәтижелер үшін өзіңіз ғана жауаптысыз.

## ЛИЦЕНЗИЯ

- A. Panasonic Corporation осы арқылы бағдарламаларды Келісімде көрсетілген шарттар мен қағидаларға сәйкес қолдану құқығы мен лицензиясын жеке, басқаға беруге болмайтын және жалпыға ортақ түрде береді. Бағдарламаларды және ілеспе құжаттарды ҚОЛДАНУ ЛИЦЕНЗИЯСЫНЫҢ тек ШЕКТЕЛГЕН түрін алғаныңызды және Бағдарламалар мен ілеспе құжаттарға қатысты, сонымен қатар, бағдарламалар мен ілеспе құжаттарда берілген немесе жүзеге асқан алгоритмдер, тұжырымдар, әрлендіру және ойларға қатысты құқықтық атақ, иелену құқығын немесе басқа да құқықтарды алмағаныңызды және ол құқықтық атақ, иелену құқығы және басқа құқықтар Panasonic Corporation немесе оның жеткізушілерінікі екендегін растайсыз.
- B. Бағдарламаларды сол бағдарламалармен жабдықталған бір-ақ қана Өнімде пайдалануыңызға болады.
- C. Сіз және сіздің жұмысшыларыңыз, сонымен қатар, агенттеріңіз Бағдарламалардың құпиялығын қорғауы тиіс. Panasonic Corporation тарапының алдын-ала жазбаша келісімі болмайынша, бағдарламаларды немесе ілеспе құжаттарды таратуға немесе басқа да жолмен үшінші жақтың алуына, бірігіп пайдалану немесе басқаша, жағдай жасауға рұқсат жоқ.
- D. Бағдарламалармен жабдықталған бір-ақ қана Өнімде Бағдарламаларды пайдалануды қамтамасыз ету мақсатында жасалған резервтік көшіру үшін Бағдарламалардың бір (1) көшірмесін жасау құқығынан басқа мақсатта Бағдарламаларды немесе ілеспе құжаттарды көшіруге, қайта шығаруға, көшірмесін жасауға немесе қайта шығаруға рұқсат етуге болмайды. Бағдарламаларды өзгертуге немесе өзгертіп көруге болмайды.
- E. Бағдарламалар мен лицензияны басқа біреуге беруді сол бағдарламалармен жабдықталған жалғыз Өнімді берумен қатар жүргізуіңіз қажет. Осы кейіптегі беру кезінде, әр Бағдарламаның басып шығарылған немесе электронды түрдегі, және ілеспе құжаттардың, барлық көшірмелерін де беруіңіз немесе берілмей қалған көшірмелерді жоюыңыз қажет.
- F. Өнімнің авторлық құқығын, сауда белгісін немесе басқа да хабарландыру немесе айғақтау таңбаларын Бағдарламалардан алуыңызға болмайды және сондай хабарландыру немесе айғақтау таңбаларын әр Бағдарламаның кез-келген көшірмесі үшін қайта шығаруыңыз және жапсыруыңыз қажет.
- G. Тұтынушыға өнім жөнінде маңызды қолдау көрсету қызметтерін қамтамасыз ету үшін (қатысты бағдарламаларымен қоса), бағдарламалар өніміңіз жайында жеке тұлғаны анықтамайтын ақпарат жинауы мүмкін. Мұндай ақпарат сізді жеке тұлға ретінде анықтамайды және модель нөмірлерін, сериялық нөмірлерді және батареяның сериялық нөмірлерін қамтуы мүмкін, бірақ бұл ақпаратпен шектеліп те қалмайды. Бағдарламалар осындай ақпаратты Panasonic корпорациясының серверлеріне жіберіп тұра алады. Panasonic корпорациясы мұндай ақпаратты тұтынушыға қолдау көрсету қызметтерінен басқа ешқандай мақсатта қолданбайды.

# ШЕКТЕУЛІ ҚОЛДАНЫС ЖӨНІНДЕГІ ЛИЦЕНЗИЯЛЫҚ КЕЛІСІМ

БАҒДАРЛАМАЛАРДЫ НЕМЕСЕ ОЛАРДЫҢ КӨШІРМЕСІН, ТОЛЫҚ НЕМЕСЕ БӨЛШЕК ТҮРІНДЕ, КЕРІ ЖИНАУҒА, КЕРІ ҚҰРАСТЫРУҒА НЕМЕСЕ МЕХАНИКАЛЫҚ НЕМЕСЕ ЭЛЕКТРОНДЫҚ ТҮРҒЫДАН АНДУҒА ҚҰҚЫЛЫ ЕМЕССІЗ.

ЛИЦЕНЗИЯДА АНЫҚ КӨРСЕТІЛГЕН ЖАҒДАЙЛАРДАН БАСҚА КЕЗДЕ, БАҒДАРЛАМАЛАРДЫ НЕМЕСЕ ОЛАРДЫҢ КӨШІРМЕСІН, ТОЛЫҚ НЕМЕСЕ БӨЛШЕК ТҮРІНДЕ, ҚОЛДАНУҒА, КӨШІРУГЕ, ТҮРЛЕНДІРУГЕ, ӨЗГЕРТУГЕ НЕМЕСЕ ТАРАТУҒА БОЛМАЙДЫ.

ЕГЕР КЕЗ-КЕЛГЕН БАҒДАРЛАМАНЫҢ КЕЗ-КЕЛГЕН КӨШІРМЕСІНЕ ИЕЛІК ЕТУ ҚҰҚЫҒЫН БАСҚА БІРЕУГЕ БЕРСЕҢІЗ, ЖОҒАРЫДАҒЫ БӨЛІМДЕ КӨРСЕТІЛГЕН РҰҚСАТТАН БАСҚА КЕЗДЕ, ЛИЦЕНЗИЯҢЫЗ АВТОМАТТЫ ТҮРДЕ ДОҒАРЫЛАДЫ.

## ҚАҒИДАЛАР

Бұл лицензия, ертерек доғарылмаған жағдайда, Өнімге иелік ету немесе жалдау мерзімі бойына жарамды. Бұл лицензияны, Бағдарламалар мен ілеспе құжаттарды және олардың кез-келген түрдегі көшірмелерін, өз есебіңізден, қалаған уақытта жою арқылы доғаруыңызға болады. Бұл лицензия осы Келісімде жоғарыда көрсетілген жағдайлар орын алғанда немесе оның ішіндегі кез-келген қағидалар мен жағдайлардың сіздің тарапыңыздан бұзылуы болған жағдайда да доғарылады. Осы кейіптегі доғару болған жағдайда, Бағдарламалар мен ілеспе құжаттарды барлық көшірмелерімен бірге өз есебіңізден жоюға келісім бересіз. ОСЫ КЕЛІСІМДІ ОҚЫҒАНЫҢЫЗДЫ, ТҮСІНГЕНІҢІЗДІ ЖӘНЕ ШАРТТАРЫН БҰЗБАУҒА КЕЛІСІМ БЕРГЕНІҢІЗДІ РАСТАЙСЫЗ. СОНЫМЕН ҚАТАР, КЕЗ-КЕЛГЕН ҰСЫНЫС НЕМЕСЕ АЛДЫҢҒЫ, АУЫЗША НЕМЕСЕ ЖАЗБАША, КЕЛІСІМДЕРДІ ЖӘНЕ ОСЫ КЕЛІСІМНІҢ ТАҚЫРЫБЫНА СӘЙКЕС ЖАСАЛҒАН БАСҚА ДА ХАТ АЛМАСУДЫ АУЫСТЫРАТЫН ОСЫ АРАМЫЗДАҒЫ КЕЛІСІМНІҢ ТОЛЫҚ ЖӘНЕ ДАРА ЕКЕНДІГІМЕН КЕЛІСЕСІЗ.

Өнім келесі бағдарламалық жасақтаманы қамтиды:

- (1) Panasonic корпорациясымен құрылған немесе сол корпорация үшін құрылған бағдарламалық жасақтама,
- (2) үшінші тарапқа тиесілі және Panasonic корпорациясына лицензияланған бағдарламалық жасақтама,
- (3) GNU бойынша лицензияланған бағдарламалық жасақтама 2.0 нұсқалық (GPL V2.0) жалпыға ортақ лицензия ,
- (4) GNU шектеулі қолданыстағы жалпыға ортақ лицензия, 2.1 нұсқа (LGPL V2.1), және/ немесе

(5) GPL V2.0 және/немесе LGPL V2.1. бойынша лицензияланған бағдарламалық

жасақтамалардан басқа ашық бастапқы коды бар бағдарламалық жасақтама

(3) - (5) ретінде санатталған бағдарламалық жасақтамалар пайдалы болар деген үмітпен, бірақ ЕШҚАНДАЙ КЕПІЛДІКСІЗ, тіпті САТЫЛЫМҒА ЖАРАМДЫЛЫҚ немесе БЕЛГІЛІ БІР МАҚСАТ ҮШІН ЖАРАМДЫЛЫҚ жөнінде еш кепілдіксіз таратылады. Олардың “Reference Manual” ішінде көрсетілген толық шарттары мен ережелерін қараңыз.

Бұл өнімді жеткізген сәттен бастап кемінде үш (3) жыл болған кезде, Panasonic компаниясы төменде берілген байланыс ақпараты бойынша бізбен хабарласатын кез келген үшінші тарапқа бастапқы код жеткізілімін жасаудың физикалық шығынынан аспайтын сомада, толық машинамен оқылатын, GPL V2.0, LGPL V2.1 бойынша қамтылған немесе осылай жасау міндеті бар басқа да лицензиялар мен тиісінше авторлық құқық ескерімімен сай келетін бастапқы код береді.

Байланыс ақпараты: [oss-cd-request@gg.jp.panasonic.com](mailto:oss-cd-request@gg.jp.panasonic.com)

Сондай-ақ, бастапқы код пен авторлық құқық ескерімі төмендегі вебсайтымызда тегін қолжетімді.

<http://panasonic.net/avc/oss/index.html>

**GOVERNMENT RESTRICTED RIGHTS.**

The Software is provided with "RESTRICTED RIGHTS." Use duplication or disclosure by the government is subject to restrictions as set forth in FAR52.227-14 and DFAR252. 227-7013 et seq. or their successors.

Use of the Software by the government constitutes acknowledgement of Intel's proprietary rights therein.

Contractor or Manufacturer is Intel Corporation, 2200 Mission College Blvd., Santa Clara, CA 95052.

# Сипаттамалар

Бұл бетте негізгі модельдің сипаттамалары қамтылған.  
Құрылғы параметрлеріне байланысты модель нөмірі өзгешеленуі мүмкін.

- Модель нөмірін тексеру үшін:  
Сатып алу уақытында әкелінген компьютердің немесе қорабының астын қараңыз.
- Орталық процессор жылдамдығын, жады көлемін және қатты диск жетегінің (HDD) көлемін тексеру үшін:  
Setup Utility іске қосып, (→  Reference Manual “Setup Utility”) [Information] мәзірін таңдаңыз.  
[Processor Speed]: Орталық процессор жылдамдығы, [Memory Size]: Жад көлемі, [Hard Disk]: Қатты диск жетегінің көлемі

## ■ Негізгі сипаттамалар

Орталық процессор жылдамдығы	Intel® Core™ i5-6300U процессоры 2,4 ГГц (3 МБ <sup>-1</sup> кэш, 3,0 ГГц дейін, Intel® Turbo Boost технологиясымен)	
Чип жиыны	Кіріктіріме орталық процессор жылдамдығы	
Бейне контроллер	Intel® HD Graphics 520 (кіріктіріме орталық процессор жылдамдығы)	
Негізгі жад <sup>2</sup>	4 Гб <sup>-1</sup> / 8 Гб <sup>-1</sup> , DDR3L SDRAM (16 Гб <sup>-1</sup> Макс.)	
Сақтау	Жылдам жіберу жетегі: 500 Гб <sup>-3</sup> / 1 Тб <sup>-3</sup> (Қатты диск жетегі) / 128 Гб <sup>-3</sup> / 256 Гб <sup>-3</sup> / 512 Гб <sup>-3</sup> (SSD) <Жүктемелік жетек үшін> <b>Windows 10</b> Шамамен 18 Гб <sup>-3</sup> дисктік қалпына келтіру құралдарымен бөлім ретінде пайдаланылады. (Пайдаланушылар бұл бөлімді пайдалана алмайды.) Шамамен 1,2 Гб <sup>-3</sup> жүйе құралдарымен бірге бөлім ретінде пайдаланылады. (Пайдаланушылар бұл бөлімді пайдалана алмайды.) <b>Windows 7</b> Шамамен 25 Гб <sup>-3</sup> дисктік қалпына келтіру құралдарымен бөлім ретінде пайдаланылады. (Пайдаланушылар бұл бөлімді пайдалана алмайды.) Шамамен 300 Мб <sup>-3</sup> жүйе құралдарымен бірге бөлім ретінде пайдаланылады. (Пайдаланушылар бұл бөлімді пайдалана алмайды.)	
Көрсету әдісі	14,0" (16:9) HD (1366 × 768 нүкте)	14,0" (16:9) FHD (1920 × 1080 нүкте)
Ішкі СК дисплейі <sup>4</sup>	Макс. 16.777.216 түс (1366 × 768 нүкте)	Макс. 16.777.216 түс (1920 × 1080 нүкте)
Сыртқы дисплей (HDMI) <sup>5</sup>	65.536 / 16.777.216 түс (1920 × 1200 нүкте Макс.)	
Сымсыз LAN <sup>6</sup>	Intel® Dual Band Wireless-AC 8260 (a/b/g/n/ac) → бет 42	
Bluetooth <sup>7</sup>	→ бет 42	
LAN	IEEE 802.3 10Base-T / IEEE 802.3u 100BASE-TX / IEEE 802.3ab 1000BASE-T	
Дыбыс	WAVE және MIDI форматтарын ойнату, Intel® High Definition Audio ішкі жүйесін қолдау	
SD жад картасы ұяшығы <sup>8</sup>	× 1	
RAM модулінің ұяшығы (Кеңейтілім үшін)	× 1, DDR3L SDRAM, 204 нүктелі, 1,35 В, SO-DIMM, PC3L-12800 сыйысымды	



## ■ Негізгі сипаттамалар

Интерфейс		USB порттары (USB 3.0 порттары × 3) <sup>9</sup> / LAN порты (RJ-45) × 1 / HDMI порты (А типі) <sup>10</sup> / Гарнитура (Кіші ұяшық, 3.5 DIA, СТІА стандарт / құлаққап: Кедергі 32 Ω, Шығыс қуаты 4 mW × 2, Стерео / микрофон: Монауральдық кіріс) / Кеңейтім шина коннекторы (24-істікті электр кіріс құрылғысы)	
Пернетақта / Меңзеу құрылғысы		87 пернелері / сенсорлы тақта	87 перне / Сенсорлық тақта <Тек сенсорлық тақтасы бар модель үшін> 87 перне / Сенсорлық тақта / Сенсорлық экран (көлемді)
Датчик		Сыртқы жарық датчигі	
Қуат қамтуы		Ауыспалы ток адаптері немесе Батарея блогы	
Ауыспалы ток адаптері <sup>11</sup>		Кіру: 100 В - 240 В АТ, 50 Гц/60 Гц, Шығыс: 15,6 В ТТ, 7,05 А	
Батарея блогы		Литий-йонды 11,1 В, қалыпты 4200 мА/с / минималды 4080 мА/с (CF-VZSU0PW бірге)	
		Литий-йонды 10,8 В, қалыпты 3220 мА/с / минималды 3050 мА/с (CF-VZSU0LW бірге)	
		Жұмыс уақыты <sup>12</sup>	Шамамен 11 сағат (CF-VZSU0PW бірге) Шамамен 9 сағат (CF-VZSU0LW бірге)
	Зарядтау уақыты <sup>13</sup>	Шамамен 2,5 сағат	
Қуат тұтынуы <sup>14</sup>		Шамамен 65 Вт <sup>15</sup> / шамамен 110 Вт (ҚОСУЛЫ күйде қайта зарядтағанда максималды)	
Физикалық өлшемдер (Е × Т × Б) (Алып жүру тұтқасымен қоса)		345 мм × 272 мм × 29,8 - 39 мм	
Ені		Шамамен 1,99 кг (CF-VZSU0PW бірге)	<Тек сенсорлық экраны жоқ үлгі үшін> Шамамен 2,10 кг <Тек сенсорлық экраны бар модель үшін> Шамамен 2,20 кг (CF-VZSU0PW бірге)
Қоршаған орта	Жұмыс жасау	Температура	-10 °С тан 50 °С (IEC60068-2-1, 2) <sup>16</sup>
		Ылғалдылық	30% дан 80 % ҚЫ (Конденсациясыз)
	Сақтау	Температура	- 20 °С тан 60 °С
		Ылғалдылық	30% дан 90% ҚЫ (Конденсациясыз)

## ■ Бағдарламалық жасақтама

Негізгі АЖ	Windows 10 Pro 64-bit
Орнатылған АЖ <sup>17</sup>	<b>Windows 10</b> Windows 10 Pro 64-bit <b>Windows 7</b> Windows 7 Professional 32-bit Service Pack 1 (Windows 7 үлгісіне төмендетілген) <sup>18</sup> / Windows 7 Professional 64-bit Service Pack 1 (Windows 7 үлгісіне төмендетілген) <sup>18</sup>

# Сипаттамалар

## ■ Бағдарламалық жасақтама

Алдын ала орнатылған бағдарламалық жасақтама	Intel® PROSet/Wireless Software <sup>*19</sup> , Intel® PROSet/Wireless Software for Bluetooth® Technology <sup>*19</sup> , Recovery Disc Creation Utility, Camera Utility <sup>*19</sup> , Manual Selector, Microsoft Office Trial <sup>*22</sup> , Intel® WiDi, DDS EVE, FA Standalone for Panasonic <sup>*19*21</sup> , PC Information Viewer, GPS Viewer <sup>*19</sup> , Wireless Mobile Manager <sup>*21*23</sup> <b>Windows 10</b> Panasonic PC Settings Utility <sup>*20</sup> , Wireless Toolbox <b>Windows 7</b> Wireless Switch Utility, Wireless Connection Disable Utility <sup>*19*21</sup> , Battery Recalibration Utility, Dashboard for Panasonic PC, Power Plan Extension Utility, Touch Screen Mode Setting Utility <sup>*19</sup> , Adobe Reader, Infineon TPM Professional Package <sup>*19*21</sup> , Concealed Mode Settings Utility, USB Charge Setting Utility, Hotkey Settings Aptio Setup Utility, PC-Diagnostic Utility, Hard Disk Data Erase Utility <sup>*24</sup>
--	---

## ■ Сымсыз LAN\*6

Деректерді өткізу жылдамдықтары	IEEE802.11a : 54 Mbps <sup>*25</sup> IEEE802.11b : 11 Mbps <sup>*25</sup> IEEE802.11g : 54 Mbps <sup>*25</sup> IEEE802.11n <sup>*26</sup> : HT20 = 150 Mbps HT40 = 300 Mbps IEEE802.11ac : VHT80 : 866,7 Mbps VHT40 : 400 Mbps VHT20 : 173,3 Mbps
Қолдамалы стандарт	IEEE802.11a / IEEE802.11b / IEEE802.11g / IEEE802.11n / IEEE802.11ac
Жіберу әдісі	OFDM жүйесі, DS-SS жүйесі

## ■ Bluetooth\*7

Bluetooth нұсқасы	<b>Windows 10</b> 4.1/ <b>Windows 7</b> 4.0 Классикалық режим / Төмен қуат режимі
Жіберу әдісі	FHSS жүйесі
Сымсыз арналар пайдаланылады	1-79 арналары / 0-39 арналары
Радио жиілігінің диапазоны	2,402 ГГц - 2,480 ГГц

## ■ Қосымша құрылғылар

Сақтау	Кіріктірілген жетек (флэш-жад картасы (SSD)):128 ГБ / 256 ГБ (М.2 негіз)
Дискреттік бейне контроллер <sup>*27</sup>	AMD FirePro™ M5100
CD/DVD жетегі	DVD MULTI жетегі кіріктірілген, буфердің бос болу қатесін алдын алу функциясы: Қолдау көрсетіледі Толығырақ ақпарат алу үшін,  Reference Manual “CD/DVD Drive” бөлімін қараңыз.
Сымсыз WAN <sup>*28</sup>	LTE үйлесімді
GPS	Chip: u-blox M8 GPS/GLONASS/SBAS қолдау көрсету тобы
2-ші LAN	IEEE 802.3 10Base-T / IEEE 802.3u 100BASE-TX / IEEE 802.3ab 1000BASE-T
Қауіпсіздік чипі <sup>*29</sup>	TPM (TCG V1.2 сыйысымды)

## ■ Қосымша құрылғылар

ДК картасының ұяшығы	× 1, I түрі не II түрі, Рұқсат етілетін ағым 3,3 В: 400 мА, 5 В: 400 мА
Смарт карта ұяшығы	× 1
SIM карта ұяшығы	× 1
USB 2.0 порты <sup>*9</sup>	× 1
Тезімді USB 2.0 <sup>*9</sup>	× 1
Сериялық порт	× 1, Dsub 9 нүктелі, сыртқы
VGA порты	× 1, кіші Dsub 15 нүктелі, ішкі
Саусақ ізін оқу құралы	Қатар көлемі : -, Кескін көлемі : 200×400 пиксель, кескін ажыратымдылығы: 508 нүкте/дюйм
Жанасусыз смарт карта оқу құралы	Радио жиілігі 13,56 МГц, ISO14443 А түрі, ISO14443 В түрімен үйлесімді
Камера <sup>*30</sup>	1920 × 1080 нүкте, 30 кадр/с (бейне) / 1920 × 1080 нүкте (Қозғалыссыз), стереофондық микрофон
Батарея блогы 2	(CF-VZSU0KW) Литий-йонды 11,1 В, қалыпты 2960 мА/с / минималды 2860 мА/с
Жұмыс уақыты <sup>*12</sup>	Шамамен 18 сағат (CF-VZSU0PW + CF-VZSU0KW бірге) Шамамен 16 сағат (CF-VZSU0LW + CF-VZSU0KW бірге)
Зарядтау уақыты <sup>*13</sup>	Шамамен 5 сағат (CF-VZSU0PW/CF-VZSU0LW + CF-VZSU0KW бірге)
Кіріктірілген жалғастырғыш батарея (ауыстырлмайды)	(тек жұмыс процесінде, өшірместен ауыстыру үшін)

\*1 1 Мб = 1.048.576 байт / 1 Гб = 1.073.741.824 байт

\*2 Зауыттық әдепкінің жад көлемі модельге байланысты. Сіз жадты физикалық түрде 16 Гб дейін арттыра аласыз, бірақ жарамды қолжетімді жадтың жалпы көлемі ағымдағы жүйе параметріне байланысты азырақ болады.

\*3 1 Мб = 1.000.000 байт / 1 Гб = 1.000.000.000 байт / 1 Тб = 1.000.000.000.000 байт. Сіздің операциялық жүйеңіз немесе кейбір қосымша бағдарламалар азырақ Гб ретінде мәлімделеді.

\*4 ОЖ параметрлеріне байланысты.

\*5 Таңдамалы ажыратымдылық сыртқы дисплейдің сипаттамаларына байланысты болады. Дисплей кейбір жалғанған сыртқы дисплейлерді пайдалана алмауы мүмкін.

\*6 Сымсыз LAN бар модель үшін ғана.

\*7 Bluetooth бар модель үшін ғана. Барлық Bluetooth сыртқы құрылғылардың жұмысына кепілдік бермейді.

\*8 Бұл ұяшық UHS-I / UHS-II режимімен үйлесімді. Жұмыс 64 Гб дейін сыйымдылығы ыбар Panasonic SD/SDHC жад карталарының көмегімен сынақтан өткізілді және расталды. Басқа SD жабдықтарындағы жұмыс кепілдендірілмейді.

\*9 Барлық USB сыйысымды сыртқы құрылғылардың жұмысына кепіл бермейді.

\*10 Барлық HDMI сыйысымды сыртқы құрылғылардың жұмысына кепіл бермейді.

\*11 <Солтүстік Америка үшін ғана>

Ауыспалы ток адаптері, 240 В дейінгі АТ адаптері қуат көздерімен үйлесімді. Бұл компьютер 125 В АТ үйлесімді ауыспалы ток сыммен жабдықталған. 20-M-2-1

\*12 СКД жарықтығымен өлшенгенде : 60 cd/m<sup>2</sup>

Пайдалану жағдайларына байланысты немесе қосымша құрылғы жалғанған кезде өзгереді.

\*13 Пайдалану жағдайларына, орталық процессор жылдамдығына, т.б. байланысты өзгереді.

\*14 Батарея блогы толық зарядталғанда (немесе зарядталу барысында) және компьютер өшірулі болғанда шамамен 0,5 Вт.

Тіпті ауыспалы ток адаптері компьютерге жалғанбаған кезде, АТ адаптері АТ шығысына қосылған болса (Макс. 0,15 Вт) қуат оңай жұмсалады.

\*15 Номиналды жұмсалатын қуат. 23-Kk-1

# Сипаттамалар

- <sup>\*16</sup> Өнімді ыстық немесе суық ортада пайдаланғанда, теріні бұл құрылғыға тигізбеңіз. (→ ҚОЛДАНУ НҰСҚАУЛАРЫ - Қолданудан бұрын оқыңыз) Ыстық немесе суық ортада пайдаланған кезде кейбір қосымша құралдар мен батарея блогы дұрыс жұмыс істемеуі мүмкін. Сыртқы құралдардың жұмыс ортасын тексеріңіз. Бұл өнімді үздіксіз ыстық ортада пайдалану өнімнің қызмет мерзімін қысқартады. Осы орта түрлерінде пайдаланбаңыз. Төмен температура ортасында пайдаланған кезде іске қосу баяу болуы немесе батареяның жұмысы уақыты қысқаруы мүмкін. Қатты диск іске қосу кезінде қызғанда, компьютер қуатты тұтынады. Сондықтан, батарея қуатын пайдаланып жатсаңыз және қалған қуат аз болса, компьютер іске қосылмауы мүмкін.
- <sup>\*17</sup> Бұл компьютердің алдын ала орнатылған ОЖ-сі мен қатты дискіні қалпына келтіру және қалпына келтіру дискісін пайдаланып орнатылған ОЖ басқа операцияларына кепілдік берілмейді.
- <sup>\*18</sup> Бұл жүйе Windows 7 Professional бағдарламалық жасақтамасымен бірге орнатылады және Windows 10 Pro бағдарламалық жасақтамасының лицензиясымен беріледі. Бір ретте Windows бағдарламалық жасақтамасының бір нұсқасын ғана пайдалана аласыз. Нұсқалар арасында ауыстыру, бір нұсқаны жойып, екінші нұсқаны жоюды қажет етеді.
- <sup>\*19</sup> Модель түріне байланысты, бұл қосымша бағдарламалық жасақтама орнатылмайды.
- <sup>\*20</sup> Panasonic PC Settings Utility келесі функцияларды қамтиды: Ambient light sensor power management options / Battery Charge Speed / Battery Recalibration / Touch Operation Support / USB Charge Settings / Power Saving Settings
- <sup>\*21</sup> Пайдаланар алдында орнатылуы қажет.
- <sup>\*22</sup> Сынау аяқталған соң осы бағдарламалық жасақтаманы пайдалануды жалғастыру үшін, экрандағы келесі нұсқаулар бойынша лицензияны сатып алыңыз.
- <sup>\*23</sup> Wireless Mobile Manager туралы толық ақпарат алу үшін келесі процедура бойынша "Supplementary Instructions for Wireless Manager mobile edition" нұсқаулығын қараңыз.

## Windows 10

- ① Төменгі сол жақ бұрыштағы  (Іске қосу) батырмасын тінтуірдің оң жақ батырмасымен басыңыз.
- ② [Орындау] батырмасын басып, "c:\util\w\prjct\Supplementary Instructions.pdf" тізбегін енгізіңіз де, содан соң [OK] батырмасын басыңыз.

## Windows 7

 (Іске қосу) батырмасын басып, [Бағдарламалар мен файлдарды іздеу] өрісіне "c:\util\w\prjct\Supplementary Instructions.pdf" тізбегін енгізіңіз және **Enter** батырмасын басыңыз.

- <sup>\*24</sup> Қалпына келтіру дискісінде орындау қажет.

## Windows 7

Қатты дискінің қалпына келтіру бөлімінде балама түрде орындаңыз.

- <sup>\*25</sup> Бұлар - IEEE802.11a+b+g+n+ac стандарттарында көрсетілген жылдамдықтар. Нақты жылдамдықтары басқаша болуы мүмкін.
- <sup>\*26</sup> "WPA-PSK", "WPA2-PSK" немесе "none" параметрлерінің біріне орнатылған кезде қолжетімді. Тек қана HT40 режимі компьютермен іске қосулы кезде және байланыстырылған жету нүктесі HT40 режимін қолдайтын кезде қолжетімді.
- <sup>\*27</sup> Артқы қақпағын ашаңыз. Тек қана мамандандырылған технолог алуы тиіс.
- <sup>\*28</sup> Сипаттамалар модельге байланысты ерекшеленеді. SIM карта (15 мм x 25 мм) SIM карта ұяшығына енгізілуі қажет.

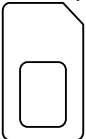

- <sup>\*29</sup> TPM туралы ақпарат алу үшін келесі процедура бойынша "Trusted Platform Module (TPM)" орнату нұсқаулығын қараңыз. Жұмыс үстелінде [Manual Selector] екі рет басыңыз және "Installation Manual for Trusted Platform Module (TPM)" таңдаңыз.
- <sup>\*30</sup> Сипаттамалар модельге байланысты ерекшеленеді. Қолданба бағдарламалық жасақтамасының сипаттамасына байланысты, келесі жағдайлар орын алуы мүмкін. Бұл жағдайларда кішілеу ажыратымдылық таңдаңыз.
- Үлкен ажыратымдылықты таңдай алмайды.
  - Үлкен ажыратымдылықты таңдағанда қате пайда болады.

---

**Panasonic Corporation**

Osaka, Japan

Импорттаушының аты мен мекенжайы ЕО заңнамасына сай келеді.

**Panasonic System Communications Company Europe,**

**Panasonic Marketing Europe GmbH**

Hagenauer Straße 43

65203 Wiesbaden

Germany

55-Kk-1

Web Site : <http://panasonic.net/avc/pc/>