



## KULLANIM TALİMATLARI

### Önce Beni Oku

### Kişisel Bilgisayar

Model No. **CF-54** serisi

## İçindekiler

### Önce Beni Oku

Güvenlik Önlemleri .....	2
Düzenleyici Bilgiler .....	7

### Başlarken

İlk Kez Çalıştırma .....	13
--------------------------	----

Aşağıdaki URL'den indirerek KULLANIM TALİMATLARI - Temel Kılavuz'a bakın.

URL > [http://pc-dl.panasonic.co.jp/itn/manual/menu\\_en.html](http://pc-dl.panasonic.co.jp/itn/manual/menu_en.html)

### ■ Bu talimatlardaki terimler ve gösterimler

Bu talimatlardaki isimler ve terimler aşağıdaki gibidir.

**DİKKAT** : Küçük ya da orta yaralanmalarla sonuçlanabilecek durumlar.

**NOT** : Kullanışlı ve yararlı bilgiler.

- “Windows” veya “Windows 8.1” olarak “Windows® 8.1 Pro Update 64-bit”
- “Windows® 7 Professional 32-bit Service Pack 1” ve “Windows® 7 Professional 64-bit Service Pack 1” “Windows” ya da “Windows 7” olarak

**Windows 8.1** Windows® 8.1 İşletim Sistemini belirtir.

**Windows 7** Windows® 7 İşletim Sistemini belirtir.

 (Başlat) - [Tüm Programlar] :

 (Başlat) ögesine ve ardından [Tüm Programlar] ögesine tıklayın. Bazı durumlarda çift tıklamanız gerekli olabilir.

→ : Bu kullanım talimatlarındaki veya Reference Manual'deki sayfa.

 : Ekran kılavuzlarına referans.

# Güvenlik Önlemleri

Yaralanma, ölüm, elektrik çarpması, yangın, ekipmanın veya özelliğın arızalanma ve hasar riskini azaltmak için her zaman aşağıdaki güvenlik önlemlerini inceleyin.

## Sembol sözcük panellerinin açıklaması

Aşağıdaki sembol sözcük panelleri yanlış kullanıldığında veya gözardı edildiğinde tehlike, yaralanma ve mala gelecek hasarın seviyesini sınıflandırmak ve açıklamak için kullanılır.

### TEHLİKE

Ciddi yaralanma veya ölümlle sonuçlanacak tehlikeyi gösterir.

### UYARI

Ciddi yaralanma veya ölümlle sonuçlanabilecek tehlikeyi gösterir.

### DİKKAT

Küçük yaralanmayla sonuçlanabilecek tehlikeyi gösterir.

## BİLDİRİM

Mal hasarıyla sonuçlanabilecek tehlikeyi gösterir.

Aşağıdaki semboller göz önünde bulundurulması gereken talimat türlerini sınıflandırmak ve açıklamak için kullanılır.



Bu sembol kullanıcıları gerçekleştirilmemesi gereken belirli bir çalışma prosedürü hakkında uyararak kullanılır.



Bu sembol kullanıcıları, üniteyi çalıştırabilmek için izlenmesi gereken belirli bir çalışma prosedürü hakkında uyararak kullanılır.

## TEHLİKE Pil Takımıyla İlgili Önlemler

Elektrolit sızıntısı, ısı, kıvılcım oluşabilir veya Pil Takımı bozulabilir.



- **Pil Takımını Ateşe Atmayın veya Aşırı Isıya Maruz Bırakmayın**
- **Pil Takımını Deforme Etmeyin, Parçalarına Ayırmayın veya Değiştirmeyin**
- **Artı (+) ve Eksi (-) Uçları Kısa Devre Yaptırmayın**
  - ⇒ Pil takımını taşıırken veya depolarırken kolye veya saç tokası gibi eşyaların yanına koymayın.
- **Ürünü Düşürerek, Güçlü Basınç Uygulayarak vb. Ürüne Darbeler Uygulamayın**
  - ⇒ Bu ürün şiddetli çarpmaya maruz kalırsa, hasarlanırsa ya da şekli bozulursa derhal kullanmayı bırakın.
- **Lütfen Pili Belirtilen Yöntemler Dışındaki Bir Yolla Şarj Etmeyin**
- **Pil Takımını Başka bir Ürünle Kullanmayın**
  - Pil takımı şarj edilebilir ve belirtilen ürün içindir.
- **Bu Ürünü Belirtilenin Dışında Pil Takımıyla Kullanmayın**
  - ⇒ Ürününüzle yalnızca belirtilen pil takımını kullanın.



- **Aşırı Isıdan (Örneğin Ateş Yakınından, Doğrudan Güneş Işığında) Uzak Tutun**
- **Pil Takımının Performansı Kötüleştiğinde Yenisiyle Değiştirin**
  - ⇒ Hasarlı pil takımını kullanmaya devam etmeyin.



## TEHLİKE

Yerleşik Köprü Pili Takımıyla İlgili Önlemler (elden çıkarma için)

<Yalnızca Yerleşik Köprü Pili model için>  
Pilin elden çıkarılmasında, ısı oluşması, Yerleşik Köprü Pilin tutuşması veya parçalanması meydana gelebilir.



- Bu Bilgisayarın Kullanımı**
- Elden Çıkarma Dışında Bilgisayarı Parçalarına Ayırmayın
  - Yerleşik Köprü Pilin Kullanımı
  - Artı (+) ve Eksi (-) Uçları Kısa Devre Yaptırmayın
  - Pili Ateşe Atmayın veya Aşırı Isıya Maruz Bırakmayın
  - Düşürmek, Güçlü Basınç Uygulamak Gibi Etkilerle Yerleşik Köprü Pile Darbeler Uygulamayın
  - Şarj Etmeyin
  - Kullanmayın
  - Yerleşik Köprü Pili Deforme Etmeyin, Parçalarına Ayırmayın veya Değiştirmeyin



- Aşırı Isıdan (Örneğin Ateş Yakınından, Doğrudan Güneş Işığından) Uzak Tutun



## UYARI

<Yalnızca Yerleşik Köprü Pili model için>  
Isı oluşmasıyla, Yerleşik Köprü Pilin tutuşması veya parçalanmasıyla sonuçlanabilir.



- Bu Ürünü Ateşe Atmayın veya Aşırı Isıya Maruz Bırakmayın
- Bu Ürünü Deforme Etmeyin, Parçalarına Ayırmayın veya Değiştirmeyin
- Ürünü Düşürerek, Güçlü Basınç Uygulayarak vb. Ürüne Darbeler Uygulamayın
- Lütfen Pili Belirtilen Yöntemler Dışındaki Bir Yolla Şarj Etmeyin



- Aşırı Isıdan (Örneğin Ateş Yakınından, Doğrudan Güneş Işığından) Uzak Tutun
- Pil Kötü Hale Gelirse, Pilin Değiştirilmesi İçin Teknik Destek Ofisinizle İletişime Geçin

Yangın çıkabilir ya da elektrik çarpabilir.



- AC Kablosu, AC Fişi ya da AC Adaptörüne zarar verebilecek bir eylemde bulunmayın  
Kabloya hasar vermeyin veya üzerinde değişiklik yapmayın, sıcak aletlerin yanına koymayın, eğmeyin, bükmeyin veya zorla çekmeyin, üzerine ağır nesnelere koymayın veya sıkıca sarmayın.  
⇒ Hasar görmüş bir AC kablosu, AC fişi ya da AC adaptörünü kullanmaya devam etmeyin.
- Tamir edilmesi için teknik destek ofisinize başvurun.
- AC Adaptörünü Standart Ev AC Prizi Hariç Bir Güç Kaynağına Bağlamayın  
⇒ Bir DC/AC dönüştürücüye (çevirici) bağlanma AC adaptörüne zarar verebilir. Uçaktayken, AC adaptörü/şarj aletini özel olarak bu tür kullanım için onaylanmış AC prizine takın.
- Elleriniz Islaksa AC Fişini Çekmeyin veya Takmayın
- Bu Ürünü Parçalarına Ayırmayın
- AC Kablosu veya Başka Kablolarla Bağlanırsa Bu Ürüne Fırtınalı Havalarda Dokunmayın
- Bu Ürünün Üzerine Sıvı İçeren Kaplar veya Metal Nesnelere Yerleştirmeyin  
⇒ Ürünün içine yabancı madde girerse, derhal cihazı kapatarak AC fişini çekin (ve ardından pil takımını çıkarın). Daha sonra teknik destek ofisinize başvurun.

# Güvenlik Önlemleri

## UYARI



- **Arıza veya Sorun Olması Halinde Kullanmayı Hemen Bırakın**  
Aşağıdaki Arızanın Oluşması halinde, AC Fişini (ve Pil Setini) derhal Prizden çekin
  - Bu ürün hasarlı
  - Ürünün içinde yabancı madde var
  - Duman yayılıyor
  - Anormal bir koku yayılıyor
  - Anormal derecede sıcak⇒ Yukarıdaki işlemten sonra tamir edilmesi için teknik destek ofisinize başvurun.
- **Toz ve Diğer Kalıntıları AC Fişinden Düzenli Olarak Temizleyin**
  - Toz veya başka kalıntı fişte birikirse, nem vb. yalıtımda sorununa neden olabilir.
- **AC Fişini Tamamen Takın**  
⇒ Hasarlı bir fişi veya gevşek bir AC prizini kullanmayın.
- **Bu Ürünü Çok Fazla Su, Nem, Buhar, Toz, Yağlı Buhar İçeren vb. Ortamlarda Kullanırken Konektör Kapağını Sıkıca Kapatın**  
⇒ Ürünün içine yabancı madde girerse, derhal cihazı kapatarak AC kablosunu çekin ve ardından pil takımını çıkarın. Daha sonra teknik destek ofisinize başvurun.

**Yanmalar veya düşük dereceli yanmalar ortaya çıkabilir.**



- **Bu Ürünü Vücudunuzla Yakın Temasta Uzun Süre Kullanmayın**  
⇒ Vücudunuzu bu ürünün ısı kaynağı ile yakın temasa uzun süre maruz bırakmayın.
  - Düşük dereceli yanmalar ortaya çıkabilir.
- **Vücudunuzu veya Başkalarını Havalandırma Deliğinden (Atık Hava) Çıkan Sıcak Havaya Uzun Süre Maruz Bırakmayın**
  - Havalandırma deliğini (atık hava) elinizle veya başka bir nesneyle kapatırsanız içeride sıcaklık oluşur ve bu durum, yanmaya neden olabilir.

- **Kullanırken/Şarj Ederken AC Adaptörünün Yüzeyle Temas Etmeyin**
  - Yanmalar ortaya çıkabilir.
- **Açıkken Ürünü Bir Torbaya veya Çantaya Koymayın**
  - Bu, ürünün aşırı ısınmasına ve yanıklarla sonuçlanmasına neden olabilir.

**Vücudunuz sağlık açısından kötü etkilenebilir.**



- **Kulaklık Kullanırken Sesi Yüksek Seviyeye Getirmeyin**
  - Kulağı uzun süre uyaracak şekilde yüksek sesle dinlemek işitme kaybına yol açabilir.

## DİKKAT

**Yangın çıkabilir ya da elektrik çarptırabilir.**



- **AC Fişi Bağlıyken Bu Ürünü Taşımayın**  
⇒ AC kablosu zarar görmüşse, derhal AC fişini çıkarın.
- **Belirtilenin Dışında bir Telefon Hattını veya Ağ Kablosunu LAN Bağlantı Noktasına Bağlamayın**  
⇒ Aşağıda listelenenler gibi bir ağa bağlamayın.
  - 1000BASE-T, 100BASE-TX ya da 10BASE-T haricindeki ağlar
  - Telefon hatları (IP Telefon (İnternet Protokol Telefonu), dahili telefon hatları (bina-içi anahtarlar), dijital kamuya açık telefonlar, vs.)
- **AC Adaptörünü Güçlü Darbelere Maruz Bırakmayın**  
⇒ Düşme gibi şiddetli bir darbe sonrasında AC adaptörünü kullanmaya devam etmeyin.  
⇒ Tamir edilmesi için teknik destek ofisinize başvurun.
- **Bu Ürünü Yüksek Sıcaklığa Sahip Ortamlarda Uzun Süre Bırakmayın**
  - Bu ürünü, yangın bölgesi veya doğrudan güneş ışığı altı gibi aşırı derecede yüksek sıcaklıkların söz konusu olduğu yerlerde bırakmak kasasının şeklini bozabilir ve/veya dahili parçalarında soruna yol açabilir.

	<ul style="list-style-type: none"> <li>■ <b>Havalandırma Deliğini (Çıkış/Giriş) Kapatmayın</b></li> <li>⇒ Bu ürünü kumaşa sarılmış şekilde veya bir yatak ya da battaniye üzerinde kullanmayın.</li> </ul>
--	--



### Yangın çıkabilir ya da elektrik çarpabilir.

	<ul style="list-style-type: none"> <li>■ <b>AC Fişini Çıkarırken Fişten Tutun</b></li> <li>■ <b>Bu Ürünle Sadece Belirtilen AC Adaptörünü Kullanın</b></li> <li>⇒ Birlikte verilen (üniteyle birlikte verilen veya aksesuar olarak ayrı satılan) AC adaptörü dışında bir adaptör kullanmayın.</li> </ul>
--	--

### Bu ürün düşebilir veya kayabilir, bu da yaralanmaya yol açabilir.

	<ul style="list-style-type: none"> <li>■ <b>Bu Ürünü Dengesiz Yüzeyler Üzerine Koymayın</b></li> <li>■ <b>Bir Yığının Üzerine Koymayın</b></li> </ul>
--	---

### Vücudunuz sağlık açısından kötü etkilenebilir.

	<p>&lt;Yalnızca CD/DVD Sürücülü model için&gt;</p> <ul style="list-style-type: none"> <li>■ <b>CD/DVD Sürücüsünün içine bakmayın</b></li> <li>• İç kısımdaki lazer kaynağına uzun süre bakmanız gözlerinizin hasar görmesine neden olabilir.</li> <li>⇒ Kontrol, onarım ve bakım işleri için teknik destek ofisinize başvurun.</li> <li>■ <b>Çatlamış veya Deforme Olmuş Diskler Kullanmayın</b></li> <li>• Diskler yüksek hızda döndüğünden, hasarlı diskler aniden parçalara ayrılıp fırlayarak yaralanmalara neden olabilir.</li> <li>⇒ Yuvarlak olmayan ve yapışkan kullanılarak onarılmış diskler de aynı derecede tehlikelidir ve kullanılmamalıdır.</li> </ul>
	<ul style="list-style-type: none"> <li>■ <b>Saat Başı 10-15 Dakika Dinlendirin</b></li> <li>• Bu ürünü uzun süre kullanma gözlerde ve ellerde sağlığa zararlı etkilere neden olabilir.</li> </ul>

### Yanık, düşük sıcaklık yanıkları veya soğuk ısırmaları ile sonuçlanabilir.



	<ul style="list-style-type: none"> <li>■ <b>Ürünü sıcak veya soğuk bir ortamda kullanırken cildin ürünle temasını önleyin</b></li> <li>⇒ Parmak izi taraması gibi bu ürüne cilt teması zorunlu olduğunda, işlemi mümkün olan en kısa sürede yapın.</li> </ul>
---	---

## BİLDİRİM

- Bilgisayarı bir televizyonun veya radyo alıcısının yakınına koymayın.
- Bilgisayarı mıknatıslardan uzak tutun. Hard disk'te kayıtlı veriler kaybolabilir.
- Bu bilgisayar, tıbbi teşhislerde kullanıma yönelik görüntülerin gösterilmesi için kullanıma uygun değildir.
- Bu bilgisayar, tıbbi teşhis amacıyla bir tıbbi cihaz bağlantısıyla kullanıma uygun değildir.
- Panasonic, bu ürünün kullanımından kaynaklı veri kaybından veya diğer istenmeyen ya da bağlı hasarlardan sorumlu olmayacaktır.
- Pili takımı üzerindeki terminallere dokunmayın. Kontakları kirlenmiş veya hasar görmüşse pil takımı bir daha düzgün çalışmayabilir.
- Pili takımını suya maruz bırakmayın veya ıslanmasına izin vermeyin.
- Pili takımı (bir ay ya da daha fazla) uzun süre kullanılmayacaksa, pil takımını şarj edin ve kalan pil seviyesi %30 ila %40 düzeyine gelene kadar pili boşaltın (kullanın) ve pil takımını serin, kuru bir yerde saklayın.
- Bu bilgisayar, pili yalnızca, kalan pil gücü seviyesi yaklaşık %95 kapasitede olduğunda şarj ederek pilin aşırı şarj edilmesini engeller.
- Bilgisayar ilk satın alındığında pil takımı şarj edilmiş durumda değildir. İlk kez kullanmadan önce şarj ettiğinizden emin olun. AC adaptörü bilgisayara bağlandığında, şarj etme işlemi otomatik olarak başlar.
- Pili sızdırma yapar ve sıvı gözlerinize kaçarsa, gözlerinizi ovuşturmayın. Derhal gözlerinizi temiz suyla yıkayın ve tedavi için mümkün olduğunca çabuk bir doktora görünün.

# Güvenlik Önlemleri

## NOT

- Şarj etme veya normal kullanım sırasında pil takımı ısınabilir. Bu tamamen normaldir.
- Pil takımının dahili sıcaklığı izin verilen aralığın (0 °C ila 50 °C) dışındaysa şarj etme işlemi başlamayacaktır. (→  *Reference Manual* "Battery Power") İzin verilen aralık şartı sağlandığında şarj etme işlemi otomatik olarak başlar. Şarj süresinin kullanım koşullarına göre değiştiğini unutmayın. (Sıcaklık 10 °C veya altında olduğunda şarj etme işlemi normalden uzun sürer.)
- Sıcaklık düşükse, çalışma süresi kısalmır. Bilgisayarı yalnızca izin verilen sıcaklık aralığında kullanın.
- Bu bilgisayar, yüksek sıcaklık ortamlarında pilin azalmasını önleyen yüksek sıcaklık modu işlevine sahiptir. (→  *Reference Manual* "Battery Power") Yüksek sıcaklık modunda %100 şarja denk gelen düzey, normal sıcaklık modunda yaklaşık olarak %80 şarj düzeyine denk gelir.
- Pil takımı bir sarf malzemesidir. Bilgisayarın belirli bir pil takımını kullanırkenki çalışma süresi önemli ölçüde azalır ve tekrar şarj edilmesi halinde performansı düzelmezse, pil takımı yenisiyle değiştirilmelidir.
- Yedek pili paket, çanta, vs. içinde taşıırken, kontaklarının korunması için plastik bir poşet içine koyulması önerilmektedir.
- Kullanımda değilken bilgisayarı mutlaka kapatın. AC adaptörü bağlı değilken bilgisayarı açık bırakmak kalan pil kapasitesini tüketecektir.
- <Yalnızca Yerleşik Köprü Pili model için> Yerleşik köprü pilin kötü hale gelmesinin azaltılması için, yılda bir kez bilgisayarı AC adaptörüne bağlayıp yaklaşık 2 saat şarj edin.

BU ÜRÜNÜN, NÜKLEER EKİPMANLAR/ SİSTEMLER, HAVA TRAFİK KONTROL EKİPMANLARI/SİSTEMLERİ, UÇAK KOKPİT EKİPMANLARI/SİSTEMLERİ, TIBBİ CİHAZLAR VEYA AKSESUARLAR<sup>1</sup>, YAŞAM DESTEK SİSTEMLERİ VEYA İNSAN HAYATINI VEYA EMNİYETİNİ GÜVENCEYE ALAN DİĞER EKİPMANLAR/CİHAZLAR/SİSTEMLER YERİNE VEYA ONLARIN BİR PARÇASI OLARAK KULLANIMI AMAÇLANMAMIŞTIR. PANASONIC BU ÜRÜNÜN YUKARIDAKİ ÇERÇEVEDE KULLANIMINDAN KAYNAKLANAN HERHANGİ BİR YÜKÜMLÜLÜĞÜ KABUL ETMEMEKTEDİR.

<sup>1</sup> Avrupa Tıbbi Cihaz Direktifi (MDD) 93/42/EEC'de tanımlandığı şekilde.

Panasonic, COTS (Piyasadan Hazır Temin Edilebilen) ürünlerimizin teknik özelliklerini aşan havacılık standartları ile ilgili teknik bilgilerin, teknolojilerin, güvenilirlik, güvenlik (örn. Yanıcılık/ Duman/Zehirlilik/Radyo Frekansı Yayımı vb.) gereksinimlerini garanti etmez.

Bu bilgisayar, yaşam destek sistemleri dahil medikal cihazlarda, hava trafiği kontrol sistemlerinde veya insan hayatı veya güvenliğiyle ilgili diğer cihaz ya da sistemlerde kullanılacak şekilde tasarlanmamıştır. Panasonic bu ünitenin bu türde donanım, cihaz veya sistemlerde vb. kullanılmasından kaynaklanan hasar ya da kayıplardan sorumlu tutulamaz. Bu bilgisayar, LCD ve hard disk sürücünün en az şekilde darbeye maruz kalacağı ve klavyeye sıvı (su gibi) nüfuzunun en az indirgeneceği şekilde tasarlanmış olmakla birlikte, bu tür sorunlara karşı garanti verilmemektedir. Bu nedenle, hassas bir cihaz olduğundan çok dikkatli ve özenli kullanılmalıdır.

# Düzenleyici Bilgiler

## Kullanıcı için Bilgiler

<Yalnızca kablosuz LAN/Bluetooth barındıran model için>

### Bu ürün ve Sağlığınız

Bu ürün, tıpkı diğer radyo aygıtları gibi, radyo frekansında elektromanyetik enerji yayar. Bununla birlikte, bu ürünün yaydığı enerji düzeyi, örneğin cep telefonları gibi kablosuz aygıtların yaydığı elektromanyetik enerjiden çok daha düşüktür.

Çünkü bu ürün radyo frekansı güvenlik standartları önerilerinde yer alan esaslar dahilinde çalışır, bu ürünün tüketiciler tarafından kullanımının güvenli olduğuna inanmaktayız. Bu standartlar ve öneriler bilim çevrelerinin ortak görüşünü yansıtmaktadır ve geniş araştırma literatürünü sürekli olarak inceleyen ve yorumlayan bilim insanlarının katıldıkları paneller ve toplantılar sonucunda oluşturulmuşlardır.

Bazı durumlarda veya ortamlarda, bu ürünün kullanımı bina sahibi veya kuruluşun sorumlu temsilcileri tarafından sınırlandırılabilir. Bu gibi durumlara şu örnekler verilebilir:

- Bu ürünün uçaklarda kullanımı veya
  - Diğer aygıtlarla veya hizmetlerle çakışma riskinin zararlı olduğunun düşünüldüğü diğer ortamlarda.
- Belirli bir kuruluş ya da ortamda (örneğin havaalanı) kablosuz aygıtların kullanımıyla ilgili kurallar konusunda şüphenez varsa, bu ürünü açmadan önce bu ürünü kullanmak için izin almanız önerilir.

### Düzenleyici Bilgiler

Bu ürün üzerinde yetkisiz bir biçimde yapılan değişikliklerden dolayı radyo veya televizyon yayınlarında meydana gelebilecek parazitlenmelerden sorumlu değildir. Yetkisiz bir biçimde yapılan bu tür bir değişiklikten kaynaklanan parazitlenmelerin giderilmesi kullanıcının sorumluluğundadır. Biz ve yetkili satıcılar ve dağıtımıcılar, kullanıcının hükümet yönetmeliklerini ihlal etmesinden doğabilecek herhangi bir zarar veya ihlalden dolayı sorumluluk kabul etmiyoruz.

26-Tr-1

## Energy Star



Bir ENERGY STAR® ortağı olarak Panasonic Corporation bu ürünün enerji verimliliği bakımından ENERGY STAR® yönergelerini karşıladığını belirlemiştir. Mevcut güç yönetimi seçeneklerinin aktive edilmesiyle Panasonic bilgisayarlar, belirli bir hareketsizlik süresinden sonra düşük-enerjili uyku moduna geçer ve enerji tasarrufu sağlarlar.

### Uluslararası ENERGY STAR® Ofis Araç-Gereçleri Programı'nın Çerçevesi

Uluslararası ENERGY STAR® Ofis Araç-Gereçleri Programı, bilgisayar ve diğer ofis araç-gereçleri kullanımında enerji tasarrufunu teşvik eden uluslararası bir programdır. Program, enerji tüketimini etkin bir biçimde düşüren fonksiyonlara sahip ürünlerin geliştirilmesini ve yaygınlaştırılmasını destekler. İş sahiplerinin gönüllü olarak katılabileceği açık bir sistemdir. Hedeflenen ürünler, bilgisayarlar, ekranlar, yazıcılar, kopya ve fotokopi aletleri gibi ofis araç-gereçleridir. Bunlara ait standartlar ve logolar katılımcı uluslar arasında benzersizdir.

22-Tr-1

# Düzenleyici Bilgiler

## Kablosuz LAN / Bluetooth için Düzenlemeler

<Yalnızca kablosuz LAN/Bluetooth barındıran model için>

Ülke / Bölge	802.11a	802.11b/g Bluetooth
Avusturya, Belçika, Hırvatistan, Kıbrıs, Çek Cumhuriyeti, Danimarka, Estonya, Finlandiya, Fransa, Almanya, Yunanistan, Macaristan, İzlanda, İrlanda, Letonya, Litvanya, Lüksemburg, Makedonya, Malta, Hollanda, Polonya, Portekiz, Slovakya, Slovenya, İspanya, İsveç, İsviçre, İngiltere	Bina içi kullanım ile sınırlı.	
İtalya	Bina içi kullanım ile sınırlı. Bina dışında kullanılırsa genel yetkilendirme gerekir.	Bina ve bağlı üniteler dışında kullanılırsa genel yetkilendirme gerekir.
Norveç	Bina içi kullanım ile sınırlı.	Ny-Ålesund merkezinden 20 km yarıçap içinde yasaktır.

- Avrupa Radyokomünikasyon Komitesi ve Türkiye'deki düzenleme tarafından "ERC RECOMMENDATION 70-03" 'ün son sürümü.
- Sadece Panasonic tarafından belirtilen anteni kullanın.
- Radyo düzenleme kaynaklarına ait en son bilgileri doğrulayın.

40-Tr-1

## Lityum PİL

### Lityum PİL!

Bu bilgisayar, tarih, saat ve kayıtlı diğer verileri olanaklı kılmak için bir lityum pil barındırmaktadır. Pil yalnızca yetkili servis personeli tarafından değiştirilmelidir.

Dikkat!

Pilin yanlış takılmasından veya yanlış kullanılmasından dolayı patlama riski ortaya çıkabilir.

15-Tr-1

## Pil paketi

### UYARI:

Pil Yanlış Pil Tipiyle değiştirilirse Patlama Tehlikesi. Kullanılmış Pilleri Talimatlar Doğrultusunda Atın.

58-Tr-1

## Güvenlik Önlemleri

<Yalnızca kablosuz WAN barındıran model için>

Kablosuz WAN modem barındıran bütün Kişisel Bilgisayarların veya El Bilgisayarlarının çalıştırma, kullanım, servis ve tamir aşamalarının tamamında aşağıdaki güvenlik önlemlerine uyulmalıdır. Hücresel terminal üreticilerinin aşağıdaki güvenlik bilgilerini kullanıcılara ve işletme personeline aktarmaları ve bu yönergeleri ürünle birlikte verilen bütün kılavuzlara dahil etmeleri önerilir. Bu önlemlere uyulmaması, ürünün tasarım, üretim ve kullanım amacı güvenlik standartlarının ihlali anlamına gelir. Panasonic, müşterinin bu önlemlere uymaması durumunda hiçbir sorumluluk kabul etmez.



Hastanede veya başka bir sağlık tesisindeyken, mobil cihazların kullanımı ile ilgili sınırlamalara riayet edin. Hassas bölgelerde, kablosuz WAN modem barındıran Kişisel Bilgisayarınızı veya El Bilgisayarınızı kapatmanız söylendiğinde, bu talimata riayet edin. Tıbbi cihazlar RF enerjisine duyarlı olabilirler.

Kalp pillerinin, implante edilmiş diğer tıbbi cihazların ve işleme cihazlarının çalışması, kablosuz WAN modem barındıran Kişisel Bilgisayar veya El Bilgisayarının cihazın yakınına yerleştirilmesi durumunda, bunlardan gelen parazitlerden etkilenebilir. Potansiyel tehlike konusunda şüpheleriniz varsa, cihazın düzgün şekilde muhafaza edildiğini doğrulamak için doktora veya aygıt üreticisine başvurun. Kalp pili taşıyan hastaların, kablosuz WAN modem barındıran Kişisel Bilgisayar veya El Bilgisayarlarını açık durumdayken kalp pilinden uzak tutmaları tavsiye edilmektedir.



Uçağa binmeden önce kablosuz WAN modem barındıran Kişisel Bilgisayarınızı veya El Bilgisayarınızı kapatın. Haberinizi olmadan açılmayacağından emin olun. İletişim sistemleriyle parazit oluşturmaması için kablosuz cihazların uçaklarda çalıştırılması yasaklanmıştır. Bu talimatlara uyulmaması, bu ihlali gerçekleştiren kişiye sunulan hücresel hizmetlerin askıya alınmasına veya iptaline, yasal işlem yapılmasına ya da her ikisine birden yol açabilir. Bu ünitenin uçaklarda kullanımı ile ilgili ayrıntılar için lütfen havayolu şirketi tarafından sağlanan talimatları öğrenin ve bunlara uyun.



Kablosuz WAN modem barındıran Kişisel Bilgisayarınızı veya El Bilgisayarınızı yanıcı gazların veya dumanların bulunduğu ortamlarda çalıştırmayın. Benzin istasyonlarının, yakıt depolarının, kimyasal tesislerin veya patlatma operasyonlarının yürütüldüğü yerlerin yakınıdayken hücresel terminalinizi kapatın. Potansiyel olarak patlayıcı bir atmosferin mevcut olduğu yerlerde herhangi bir elektrikli cihazın çalıştırılması, güvenlik tehlikesi yaratabilir.



Kablosuz WAN modem barındıran Kişisel Bilgisayarınız veya El Bilgisayarınız açık durumdayken radyo frekans enerjisi alır ve yayar. TV setlerinin, radyoların, bilgisayarların veya yetersiz şekilde korunan ekipmanların yakınında kullanıldığında parazit oluşabileceğini unutmayın. Özel yasal düzenlemelere uyun ve kullanımının yasak olduğu veya parazit ya da tehlike oluşturacağından şüphe ettiğiniz yerlerde kablosuz WAN modem barındıran Kişisel Bilgisayarınızı veya El Bilgisayarınızı kapatın.



Yol güvenliği önce gelir! Araç kullanırken kablosuz WAN modem barındıran Kişisel Bilgisayar veya El Bilgisayarını kullanmayın. Kablosuz WAN modem barındıran bilgisayar, sürücü veya yolcularda yaralanmaya yol açabilecek bir bölgede kullanmayın. Araç kullanırken üniteyi bagaja veya güvenli bir saklama yerine kaldırmanız önerilmektedir.

Kablosuz WAN modem barındıran bilgisayarınızı hava yastığının üzerinde bulunan bir yere veya hava yastığının açılabilmesi için bir alana yerleştirmeyin.

Hava yastıkları büyük bir kuvvetle şişerler ve eğer kablosuz WAN modem barındıran bilgisayar hava yastığının şişme sahasında bulunuyorsa büyük bir kuvvetle itilerek araçta bulunanlarda ciddi yaralanmalara yol açabilir.

# Düzenleyici Bilgiler

SOS

## ÖNEMLİ!

Kablosuz WAN modem barındıran Kişisel Bilgisayar veya El Bilgisayarı radyo sinyallerini kullanarak çalışır ve her şart altında hücresel ağ bulma garantisi yoktur. Bu nedenle, örneğin acil durum çağrıları gibi temel iletişim ihtiyaçlarınız için asla yalnızca bir kablosuz cihaza bağlı kalmayın. Arama yapmak veya çağrı almak için kablosuz WAN modem barındıran Kişisel Bilgisayarınızın veya El Bilgisayarınızın açık durumda olması ve yeterli sinyal gücüne sahip bir servis bölgesinde bulunması gerektiğini unutmayın.

Bazı ağlar, belirli telefon özelliklerinin (örn. kilit fonksiyonları, sabit arama, vs.) kullanımda olduğu esnada acil durum aramalarına izin vermemektedir. Bir acil durum araması gerçekleştirmeden önce bu özellikleri devreden çıkarmanız gerekebilir.

Bazı ağlar, SIM kartının bir kablosuz WAN modem barındıran Kişisel Bilgisayara veya El Bilgisayarına düzgün şekilde takılmasını gerektirebilir.

### Arabirim Kablosu

3 m.'den uzun bir arabirim kablosunun kullanılması tavsiye edilmez.

11-Tr-1

## Motorlu Taşıtlarda Kullanıldığında

Dikkat: Ürünün bir motorlu taşıt içerisindeyken nasıl doğru bir biçimde kurulacağını ve kullanılacağını belirlemek için, aşağıdaki Komisyon Tavsiyesi'ne göz atın.

"Emniyetli ve verimli araç içi bilgi ve iletişim sistemleri ile ilgili Komisyon Tavsiyesi: İnsan makine arayüzü için bir Avrupa ilkeler beyannamesi."

Komisyon Tavsiyesi Avrupa Toplulukları Resmi Gazetesi'nde bulunabilir.

35-Tr-1

## CD/DVD Sürücü Uyarısı

<Yalnızca CD/DVD Sürücülü model için>

### UYARI!

BU ÜRÜN BİR LAZER KULLANIR. KONTROLLERİN, AYARLARIN BURADA BELİRTİLENLERİN HARİCİNDE KULLANIMI VEYA İŞLEMLERİN BURADA BELİRTİLENLERİN HARİCİNDE GERÇEKLEŞTİRİLMESİ RADYASYONA MARUZ KALMA TEHLİKESİNE YOL AÇABİLİR. KAPAKLARI AÇMAYIN VE KENDİ BAŞINIZA TAMİR ETMEYİN.

VASIFLI PERSONEL TARAFINDAN VERİLEN SERVİS HİZMETİNE BAŞVURUN.

12-Tr-1

Aşağıdaki etiket bilgisayarın altında yer almaktadır.



12-1-1

**AEEE Yönetmeliğine Uygundur.  
Eski Ekipman ve Bataryaların İşlenmesi.  
Sadece geri dönüşüm sistemleri olan Avrupa Birliği ve ülkeleri  
için geçerlidir.**



Ürünler, ambalaj ve/veya ekli belgeler üzerindeki bu semboller kullanılmış elektrik ve elektronik ürünlerin ve pillerin genel ev atığı ile karıştırılmaması gerektiğini ifade eder. Eski ürünlerin ve pillerin toplanması ve geri kazanılması için bu atıkları lütfen yasayla belirlenmiş olan uygun toplama merkezlerine teslim ediniz.



Bu atıkların doğru işlenmesiyle, değerli kaynakların korunmasına ve insan sağlığı ve çevreye olası negatif etkilerinin engellenmesine yardımcı olabilirsiniz.

Atıkların toplanması ve geri dönüşümü için detaylı bilgi için lütfen bağlı olduğunuz yerel yönetimlerle iletişime geçiniz.

Atıkların atılmasıyla ilgili yanlış uygulamalar yasayla belirlenmiş olan cezalara sebebiyet verebilir.

53-Tr-1

**Türkiye için**

AEEE Yönetmeliğine Uygundur.

66-Tr-1

# Düzenleyici Bilgiler

## Avrupa İçin

<Yalnızca, bilgisayarın altında “CE” işareti bulunan model için>



### Uygunluk Beyanı (DoC)

“Panasonic, bu Kişisel Bilgisayar’ın 1999/5/EC Direktifi’nin temel şartlarına ve diğer ilgili hükümlerine uygun olduğunu beyan eder.”

İpucu:

Yukarıda belirtilen ürünlere ait orijinal Uygunluk Beyanı’nın bir kopyasını edinmek isterseniz, lütfen İnternet adresimize başvurun: <http://www.ptc.panasonic.eu>

Yetkili Temsilci:

Panasonic Testing Centre  
Panasonic Marketing Europe GmbH  
Winsbergring 15, 22525 Hamburg, Almanya

WLAN kullanılacak ülke işaretleri:

AT BE BG CH CY CZ DE DK EE ES  
FI FR GB GR HR HU IE IS IT LT LU  
LV MT NL NO PL PT RO SE SI SK TR

18-25-Tr-1

<Yalnızca, bilgisayarın altında “CE” işareti bulunan model için>



### Uygunluk Beyanı (DoC)

“Panasonic, bu Kişisel Bilgisayar AB Konseyi Direktiflerinin temel gerekliliklerine ve diğer ilgili hükümlerine uygun olduğunu beyan eder.”

Yetkili Temsilci:

Panasonic Testing Centre  
Panasonic Marketing Europe GmbH  
Winsbergring 15, 22525 Hamburg, Almanya

18-Tr-1

<Yalnızca harici anten barındıran model için>

### Harici anten takılabilen Port Çoğaltıcı veya Araba Kiti kullanırken:

- Kablosuz LAN için harici anten uzman desteğiyle monte edilmelidir.
- Kablosuz LAN için harici anten kazancı 5 dBi’yi geçmemelidir.
- Kullanıcı, kablosuz çalışma modları sırasında harici antenle insanlar arasında (eller, bilek ve ayaklar gibi uzuvlar hariç) en az 20 cm boşluk bırakmalıdır.

41-Tr-1

# İlk Kez Çalıştırma

## ■ Hazırlık

- ① Birlikte verilen aksesuarları kontrol edin ve tanıyın.  
Belirtilen aksesuarlar mevcut değilse, destek ofisinizle iletişime geçin.

• AC Adaptör. . . . . 1

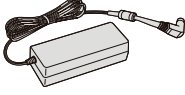

Model No: CF-AA5713A

• AC Kablo . . . . . 1

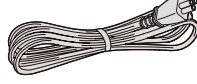

• Pil Takımı . . . . . 1

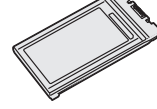

Model No: CF-VZSU0GW veya  
CF-VZSU0PW veya  
CF-VZSU0LW

<Yalnızca dokunmatik ekran barındıran modeller için>

• Yumuşak bez . . . 1

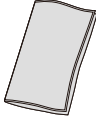

• KULLANIM TALİMATLARI - Önce Beni Oku (Bu kitap) . . . . . 1

Modele bağlı olarak aşağıdaki öğeler sağlanır.

• Pil Takımı . . . . . 1

Model No: CF-VZSU0KW

“KULLANIM TALİMATLARI - Temel Kılavuz” belgesinin indirilmesini öneririz.

(→ kapak) “KULLANIM TALİMATLARI - Temel Kılavuz”, bu bilgisayarın kullanımındaki temel çalışma açıklamasıdır.

Bu üründen yukarıda sözü edilen belgeyi indirmek bir ağ bağlantısı kurmanız gerekir.

(→  Connect to a network)

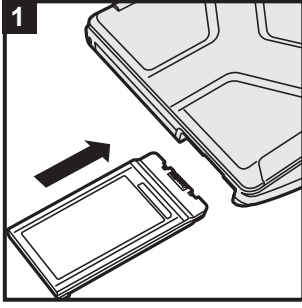

<CF-VZSU0KW için>

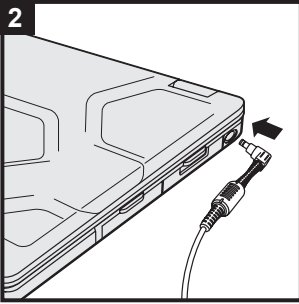
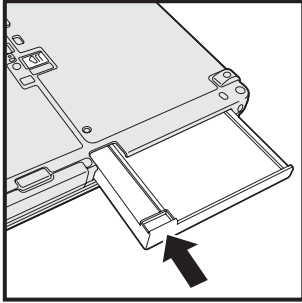

## 1 Pil takımını takın

Pil takımını, güvenli konuma temas edene kadar geçirin.

### DİKKAT

- Mandalın sıkıca kilitlendiğinden emin olun. Aksi takdirde, siz bilgisayarınızı taşıırken pil takımı düşebilir.
- Pil takımının ve bilgisayarın terminallerine dokunmayın. Dokunmanız halinde terminaller kirlenebilir veya zarar görebilir ve pil takımının ve bilgisayarın arızalanmasına yol açabilir.

## 2 Bilgisayarınızı bir elektrik prizine takın

Pil otomatik olarak dolmaya başlayacaktır.

### DİKKAT

- İlk kez çalıştırma işlemi tamamlanıncaya kadar AC adaptörünün bağlantısını kesmeyin ve kablosuz anahtarını açmayın.
- Bilgisayar ilk defa çalıştırılırken pil takımı ve AC adaptörü dışında herhangi bir çevresel donanım bağlamayın.
- **AC adaptörünün kullanımı**  
Fırtına ve yıldırım sırasında ani voltaj düşmesi gibi sorunlar yaşanabilir. Söz konusu durum bilgisayarınızı olumsuz etkileyeceği için sadece pil takımının kullanımı haricinde bir kesintisiz güç kaynağının (UPS) kullanılması önerilmektedir.
- DC fişi bilgisayara bağlı değilken AC kablosunu elektrik prizinden çıkarın. AC adaptörü elektrik prizine takılı olduğunda bile güç tüketilir.

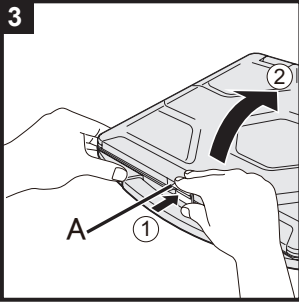

### 3 Ekranı açın

- ① Mandalın üst kısmına (A) bastırarak serbest bırakın.
- ② Bilgisayarın yan tarafını/kulpunu bir elinizle tutup, açmak için ekranı kaldırın.

#### DİKKAT

- Ekranı gerektiğinden daha geniş biçimde (180° veya daha fazla) açmayın ve LCD'ye aşırı basınç uygulamayın. Bilgisayarı, LCD kısmının kenarında tutarak açmayın veya kapatmayın.

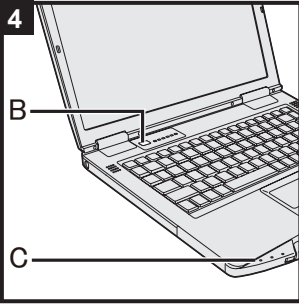

### 4 Bilgisayarı açın

Güç anahtarını (B), güç göstergesi (C) ışığı yanana kadar basılı tutun.

#### DİKKAT

- Güç anahtarına art arda basmayın.
- Güç anahtarını dört saniye veya daha uzun bir süre boyunca basılı tutarsanız bilgisayar zorla kapatılacaktır.
- Bilgisayarı kapattıktan sonra bilgisayarı yeniden açmadan önce en az 10 saniye bekleyin.
- Sürücü göstergesi (B) sönene kadar aşağıdaki işlemi yapmayın.
  - AC adaptörünü takmak veya çıkarmak
  - Güç anahtarına basmak
  - Klavyeye, dokunmatik pede, dokunmatik ekrana <yalnızca dokunmatik ekranlı model için> veya harici fareye basmak
  - Ekranı kapatmak
  - Kablosuz anahtarının açılması/kapatılması
- İşlemci sıcaklığı yüksek olduğunda, bilgisayar, işlemcinin aşırı ısınmasını engellemek için başlamayabilir. Bilgisayar soğuyana kadar bekleyin ve ardından gücü yeniden açın. Bilgisayar, soğumasının ardından bile açılmazsa Panasonic Teknik Destekle iletişime geçin (→ “KULLANIM TALİMATLARI - Temel Kılavuz”).
- Kurulum Yardımcı Programının varsayılan ayarlarında, İlk Kez Çalıştırma tamamlana kadar herhangi bir değişiklik yapılmamalıdır.

### 5

#### Windows 7

### Dili ve işletim sistemini (32 bit veya 64 bit) seçin

#### DİKKAT

- Daha sonra değiştiremeyeceğinizden, dilinizi seçerken dikkatli olun. Yanlış bir dil ayarı yaparsanız, Windows'u yeniden kurmanız gerekir.

- ① “İşletim Sistemini Seç” ekranında dili ve işletim sistemini seçip (32 bit veya 64 bit), [OK] düğmesine dokunun. Onay ekranında [OK] düğmesine dokunulduğunda dil ayarı başlar. Dil ve işletim sistemi ayarı yaklaşık 15 dakika içinde tamamlanacaktır.
- ② Sonlandırma ekranı görüntülendiğinde, bilgisayarı kapatmak için [OK] düğmesine dokunun.

## 6 Windows'u kurun

### Windows 8.1

Dili seçin ve [İleri] düğmesine tıklayın.

### Windows 7

Bilgisayarı açın.

Ekran talimatlarını izleyin.

- Bilgisayar birkaç defa yeniden başlar. Klavyeye veya dokunmatik yüzeye dokunmayın, sürücü göstergesi  sönene kadar bekleyin.
- Bilgisayar açıldıktan sonra ekran bir süre daha siyah veya değişmeden kalmaya devam eder ancak bu bir arıza değildir. Windows kurulum ekranı görünene kadar bir süre bekleyin.
- Windows kurulumu sırasında işaretçiyi hareket ettirmek ve bir öğeye tıklamak için dokunmatik yüzeyi ve tıklama işlemini kullanın.
- Windows'un kurulumu yaklaşık
  - **Windows 8.1** 5 dakika / **Windows 7** 20 dakika sürecektir. Ekrandaki her mesajı onaylayarak sonraki adıma geçin.
- Windows kurulumu tamamlandıktan sonra kablosuz ağı ayarlayabilirsiniz.
  - **Windows 8.1** “Çevrimiçi ol” mesajı görüntülenirse, “Bu adımı atla” öğesini seçin.
  - **Windows 7** “Bir kablosuz ağa katıl” ekranı görünmeyebilir.
- **Windows 8.1** Saat dilimini, tarihi ve saati doğrulayın.

## DİKKAT

- Windows kurulduktan sonra kullanıcı adını, şifreyi, resmi ve güvenlik ayarını değiştirebilirsiniz.
- Şifrenizi unutmayın. Şifrenizi unutursanız Windows'u kullanamazsınız. Önceden bir şifre sıfırlama diski oluşturmanız önerilir.
- Kullanıcı adı olarak aşağıdaki kelimeleri ve karakterleri kullanmayın: CON, PRN, AUX, CLOCK\$, NUL, COM1 - COM9, LPT1 - LPT9, LPT, @, &, boşluk. Özellikle, "@" işareti içeren bir kullanıcı adı (hesap adı) oluşturursanız, şifre ayarlamamışsanız dahi oturum açma ekranında şifre istenecektir. Şifre girmeden oturum açmaya çalışırsanız, "Kullanıcı adı veya şifre yanlış." mesajı gösterilebilir ve oturumu açamazsınız (→ "KULLANIM TALİMATLARI - Temel Kılavuz").

## 7 Ekran kılavuzunu güncelleyin

- ① İnternet'e bağlanın. Yönetici olarak oturumu açın. Daha fazla bilgi için  *Connect to a network*.
- ② Ekran kılavuzunu güncelleyin. Masaüstünde [Manual Selector] öğesine çift tıklayın. **Windows 8.1** Bunun yerine, Başlangıç ekranında [Manual Selector] kutusuna da tıklayabilirsiniz. Ekran talimatlarını izleyin.

## 8 Bir kurtarma diski oluşturun

Kurtarma diski, işletim sistemini yüklemenizi ve fabrika varsayılanı durumuna geri döndürmenizi sağlar; bu durumda, örneğin, sabit disk kurtarma bölümü hasar görmüştür. Bilgisayarı kullanmaya başlamadan önce bir kurtarma diski oluşturmanızı öneririz.

Disk oluşturma hakkında bilgi almak için, bkz. →  *Reference Manual* "Recovery Disc Creation Utility".





---

**Panasonic Corporation**

Osaka, Japonya

İthalatçının adı ve adresi AB yasalara uygundur

**Panasonic System Communications Company Europe,**

**Panasonic Marketing Europe GmbH**

Hagenauer Straße 43

65203 Wiesbaden

Almanya

55-Tr-1

© Panasonic Corporation 2015

Birleşik Krallık'ta basılmıştır

HS0215-0  
CPE03000ZA