



KULLANIM TALİMATLARI

Temel Kılavuz

Kişisel Bilgisayar

Model No. **CF-54** serisi

İçindekiler

Başlarken

Giriş	2
Parçalar Hakkında Açıklama	4
İlk Kullanım	8
Açma / Kapatma	15

Yararlı Bilgiler

Kullanım ve Bakım	17
Yazılımın Yüklenmesi	21

Sorun Giderme

Sorun Giderme (Temel)	27
-----------------------------	----

Ek

LIMITED USE LICENSE AGREEMENT	34
SINIRLI KULLANIM LİSANS SÖZLEŞMESİ	36
Teknik Özellikler	38
Sınırlı Standart Garanti	43

Giriş

Bu Panasonic ürününü satın aldığınız için teşekkür ederiz. Optimum performans ve güvenlik için lütfen bu talimatları dikkatle okuyun.

Bu talimatlardaki isimler aşağıdaki gibidir.

Windows 8.1 Windows® 8.1 işletim sistemini gösterir.

Windows 7 Windows® 7 işletim sistemini gösterir.

■ Bu talimatlardaki terimler ve gösterimler





DİKKAT : Küçük ya da orta yaralanmalarla sonuçlanabilecek durumlar.

NOT : Kullanışlı ve yararlı bilgiler.



Enter : [Enter] tuşuna basın.



Fn + F5 : [Fn] tuşunu basılı tutup [F5] tuşuna basın.

Windows 8.1

- “Düğme” Görüntüle: Düğme menüsünü görüntülemek için işaretçiyi ekranın sağ üst (ya da sağ alt) köşesine getirin. Dilerseniz, sağ kenardan ekranın orta kısmına doğru hızlı bir şekilde kaydırabilirsiniz.
-  -  :  (Ayarlar) ögesine ve ardından  (Güç) ögesine tıklayın.

Windows 7

 (Başlat) - [Tüm Programlar] :  (Başlat) ögesine, ardından [Tüm Programlar] ögesine tıklayın. Bazı durumlarda çift tıklamanız gerekli olabilir.

 : Bu kullanım talimatlarındaki veya Reference Manual'deki sayfa.
 : Ekran kılavuzlarına başvuru.

- Bazı şekiller daha kolay anlamanıza yardımcı olmak için sadeleştirilmiştir ve gerçek birimden farklı görünüyebilir.
- Yönetici olarak oturum açmazsanız bazı işlevleri kullanamaz ya da bazı ekranları görüntüleyemezsiniz.
- İsteğe bağlı ürünler konusunda en son bilgi için kataloglara vb. başvurun.
- Bu talimatlarda, isimler ve terimler aşağıdaki gibi anılmaktadır.
 - “Windows® 8.1 Pro Update 64 bit”, “Windows” veya “Windows 8.1” olarak
 - “Windows® 7 Professional 32 bit Service Pack 1” ve “Windows® 7 Professional 64 bit Service Pack 1”, “Windows” veya “Windows 7” olarak
 - DVD MULTI sürücüsü “CD/DVD sürücüsü” olarak kullanılmıştır
 - DVD-ROM ve CD-ROM'lar dahil olmak üzere yuvarlak medyalar, “diskler” olarak kullanılmıştır

■ Feragatname

Bilgisayarın teknik özellikleri ve kılavuzlar herhangi bir bildirimde bulunulmaksızın değiştirilebilir. Panasonic Corporation, bilgisayarlar ve kılavuzlar arasındaki hatalardan, eksikliklerden veya uyumsuzlıklardan kaynaklanan doğrudan veya dolaylı hasarlar hususunda herhangi bir sorumluluk kabul etmez.

■ Ticari Markalar

Microsoft®, Windows®, Windows logosu ve IntelliMouse, Amerika Birleşik Devletleri ve/veya diğer ülkelerde Microsoft Corporation'ın tescilli ticari markalarıdır.

Intel, Core ve PROSet Intel Corporation'ın tescilli ticari markaları ya da ticari markalarıdır.

SDXC Logosu, SD-3C, LLC'nin kayıtlı ticari markasıdır.



Adobe, Adobe logosu ve Adobe Reader Birleşik Devletler ve/veya diğer ülkelerde Adobe Systems Incorporated'ın tescilli ticari markaları veya ticari markalarıdır.

Bluetooth®, Bluetooth SIG, Inc., ABD mülkiyetindeki bir tescilli ticari markadır ve Panasonic Corporation'a lisanslanmıştır.

HDMI, HDMI Logosu ve High-Definition Multimedia Interface, HDMI Licensing LLC şirketinin ABD ve diğer ülkelerdeki ticari markaları veya tescilli ticari markalarıdır.

Bu kılavuzda bahsi geçen ürünlerin, markaların vb. adları, ilgili şirketlerinin ticari markaları veya tescilli ticari markalarıdır.

■ Ekran Kılavuzu

Bilgisayar hakkında daha fazla bilgi için ekran kılavuzuna başvurabilirsiniz.

● Reference Manual

Reference Manual'de bilgisayarınızın performansının tadını çıkarabilmeniz için size yardımcı olacak pratik bilgiler bulunmaktadır. Başvuru için en son sürüme güncelleyin.

● Important Battery Tips

Important Battery Tips, pilden daha uzun süre faydalanmanız için pil hakkında bilgiler sunmaktadır.

● Update the on-screen manuals

Ekran kılavuzunu güncellemeye yönelik prosedürleri açıkla.

● Connect to a network

Bu birime bağlı ağ cihazlarını kullanarak bağlanma prosedürlerini açıkla.

Ekran kılavuzlarına erişmek için aşağıdaki adımları izleyin.

Masaüstünde [Manual Selector] ögesine çift tıklayıp ekran kılavuzunu seçin.

Windows 8.1

Alternatif olarak, Başlangıç ekranında [Manual Selector] kutusuna tıklayıp ekran kılavuzunu seçin.

NOT

- Pencerenin sol tarafında ekran kılavuzlarının [İçindekiler] sekmesi veya [Ara] sekmesi görüntülenir. Sekmeyi seçin ve istediğiniz öğeyi görüntüleyin.

Parçalar Hakkında Açıklama

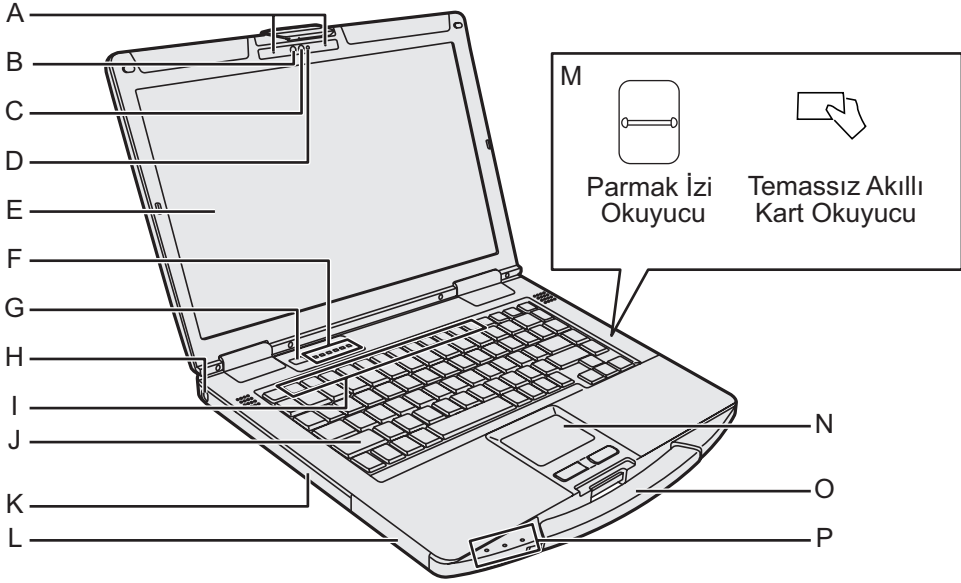

Kamera

<Yalnızca kameralı model için>

→ Reference Manual "Camera"

A: Mikrofon

B: Ortam Işığ İ Sensörü

C: Kamera Merceği

D: Kamera Göstergesi

E: LCD

<Yalnızca dokunmatik ekranlı model için>

→ Reference Manual "Screen Input Operation"

F: LED Gösterge

: Büyük harf kilidi

: Sayısal Tuş Kilidi (NumLk)

: Kaydırma Kilidi (ScrLk)

: Sürücü Göstergesi

: SD Bellek Kartı Göstergesi

(Yanıp sönüyor: Erişim sırasında veya bir şifre istendiğinde)

→ Reference Manual "SD Memory Card"

: Kablosuz hazır

Bu gösterge, Kablosuz LAN, Bluetooth ve/veya Kablosuz WAN bağlandığı ve hazır olduğu zaman yanar. Kablosuz bağlantısının Açık/Kapalı durumunu belirtmesi gerekli değildir.

→ Connect to a network

G: Güç Anahtarı

H: Güvenlik Kilidi

Kensington kablo bağlanabilir. Ayrıntılı bilgi için kabloyla birlikte gelen kılavuzu okuyun.

I: İşlev Tuşları

→ Reference Manual "Key Combinations"

J: Klavye

K: CD/DVD Sürücü^{*1} / Bilgisayar Kartı Yuvası^{*2} / PİL Takımı Yuvası^{*3} / Akıllı Kart Yuvası^{*4}

^{*1} Yalnızca CD/DVD sürüclü model için

→ Reference Manual "CD/DVD Drive"

^{*2} Yalnızca bilgisayar kartı yuvalı model için

→ Reference Manual "PC Card"

^{*3} PİL takımı 2 kullanılırken

→ Reference Manual "Battery Power"

^{*4} Yalnızca akıllı kart yuvalı model için

L: PİL Takımı Yuvası 1

→ Reference Manual "Battery Power"

M: Parmak İzi Okuyucu^{*5} / Temassız Akıllı Kart Okuyucu^{*6}

^{*5} Yalnızca parmak izi okuyuculu model için

→ Reference Manual "Fingerprint Reader"

^{*6} Yalnızca temassız akıllı kart okuyucu için

→ Reference Manual "Contactless Smart Card Reader"

N: Dokunmatik Yüzey

→ Reference Manual "Touchpad"

O: Taşıma Tutacağı

Yıpranmışsa veya hasarlıysa kulpu kullanmayın.

P: LED Gösterge

: Güç Göstergesi

Kapalı: Güç kapalı/Uykuda, Yeşil: Güç açık, Yanıp Sönen Yeşil: Uyku, Yeşil renkte hızla yanıp sönüyor: Düşük sıcaklıktan dolayı güç açılmıyor veya devam edemiyor.

: PİL Göstergesi 1

: PİL Göstergesi 2^{*3}

→ Reference Manual "Battery Power"

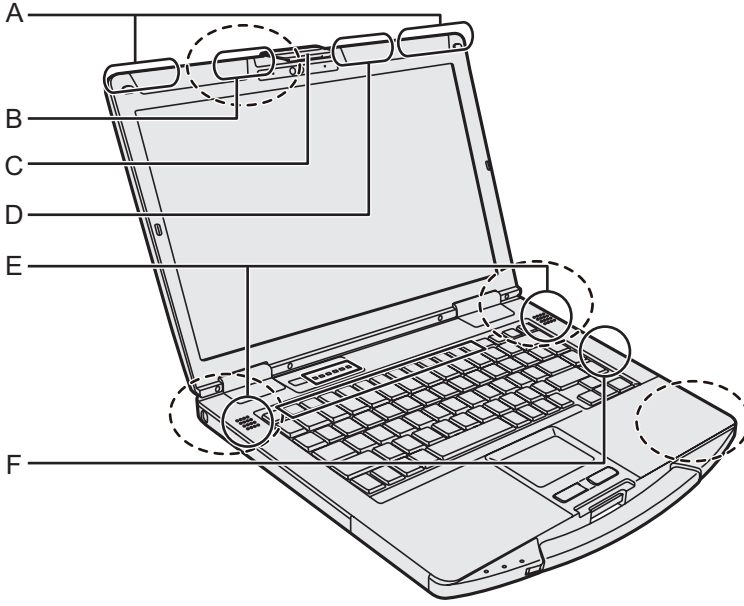

A: Kablosuz WAN Anteni

<Yalnızca Kablosuz WAN barındıran model için>

→ *Connect to a network* "Wireless WAN"

B: GPS Anteni

<Yalnızca GPS barındıran modeller için>

→ *Reference Manual* "GPS"

C: Ekran Mandalı

D: Kablosuz LAN Anteni

<Yalnızca Kablosuz LAN barındıran model için>

→ *Connect to a network* "Wireless LAN"

E: Hoparlör

F: Kablosuz LAN Anteni/Bluetooth Anten

<Yalnızca kablosuz LAN / Bluetooth>

→ *Connect to a network* "Wireless LAN"
"Bluetooth"

NOT

- Bu bilgisayar, yukarıda kesik çizgiyle yuvarlak içine alınmış konumlarda bir mıknatıs ve mıknatıslı ürünler içerir. Bu noktalara metal veya mıknatıslı cisimlerin temas etmesini önleyin.

Parçalar Hakkında Açıklama

Sağ taraf

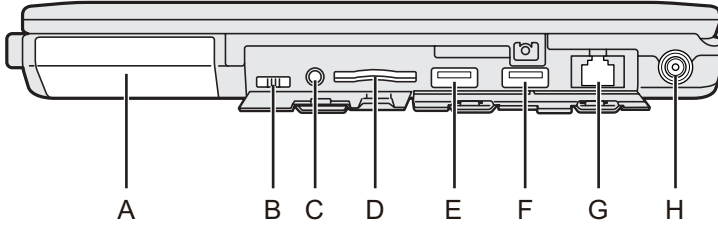

Sol taraf

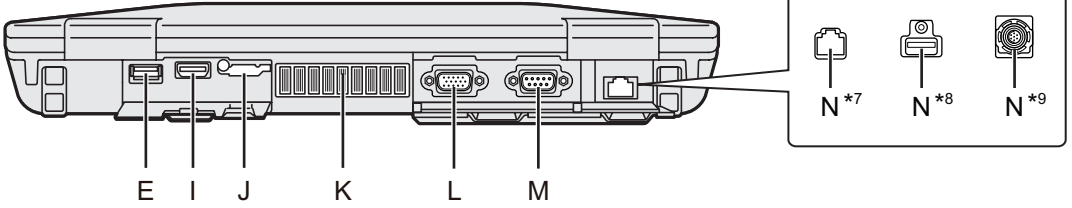

A: Sabit Disk Sürücüsü (Hızlı Serbest Bırakma Sürücüsü)

→ Reference Manual "Hard Disk Drive"

B: Kablosuz Anahtarı

→ Connect to a network "Disabling/Enabling Wireless Communication"

C: Kulaklık Jaki

Bir mikrofona sahip kulaklık veya kulaklık bağlanabilir.

D: SD Bellek Kartı Yuvası

SD Bellek Kartlarını bebeklerden ve küçük çocuklardan uzak tutun.

→ Reference Manual "SD Memory Card"

E: USB 3.0 Bağlantı Noktaları

→ Reference Manual "USB Devices"

F: USB 3.0 Bağlantı Noktası (USB Charging)

USB bağlantı noktasına herhangi bir yabancı cisim sokmayın.

→ Reference Manual "USB Devices"

G: LAN Bağlantı Noktası

→ Connect to a network "LAN"

H: DC-IN Jaki

I: HDMI Bağlantı Noktası

→ Reference Manual "External Display"

J: SIM Kart Yuvası

<Yalnızca Kablosuz WAN barındıran model için>

→ Connect to a network "Wireless WAN"

K: Havalandırma Deliği (Çıkış)

L: VGA Bağlantı Noktası

<Yalnızca VGA bağlantı noktalı model için>

→ Reference Manual "External Display"

M: Seri Bağlantı Noktası

<Yalnızca Seri bağlantı noktalı model için>

→ Reference Manual "Serial Port"

N: 2. LAN Bağlantı Noktası^{*7} / USB 2.0 Bağlantı Noktası^{*8} / Sabit USB 2.0 Bağlantı Noktası^{*9} / GPS^{*10}

^{*7} Yalnızca 2. LAN bağlantı noktalı model için

^{*8} Yalnızca USB 2.0 bağlantı noktalı model için

^{*9} Yalnızca sabit USB 2.0 bağlantı noktalı model için

^{*10} Yalnızca GPS barındıran modeller için

Alt taraf

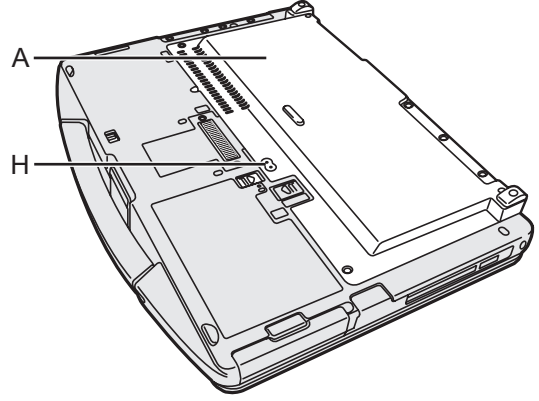
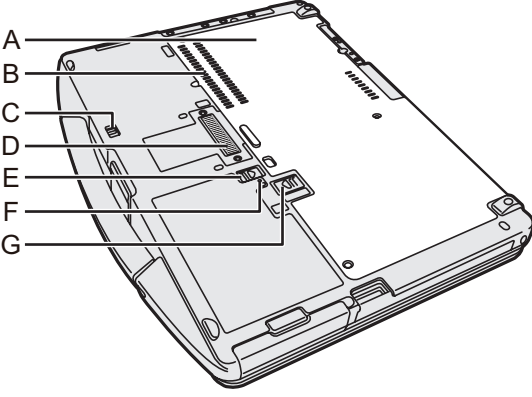

A: Arka Kapak

B: Havalandırma Deliği (Giriş)

C: Sabit Disk Mandalı

→  *Reference Manual* "Hard Disk Drive"

D: Genişletme Yolu Bağlayıcı

→  *Reference Manual* "Port replicator"

E: Pil Mandalı 1

→  *Reference Manual* "Battery Power"

F: Pil Göstergesi

→  *Reference Manual* "Battery Power"

G: Pil Mandalı 2

<Pil takımı 2 kullanılırken>

→  *Reference Manual* "Battery Power"

H: Harici Anten Bağlayıcı

<Yalnızca Harici Anten Bağlayıcılı model için>

İlk Kullanım

■ Hazırlık

- ① Birlikte verilen aksesuarları kontrol edin ve tanıyın.
Belirtilen aksesuarlar mevcut değilse, destek ofisinizle iletişime geçin.

• AC Adaptörü ... 1

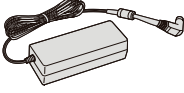

Model No: CF-AA5713A

• AC Kablosu 1

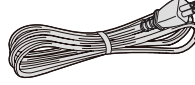

• Pil Takımı 1

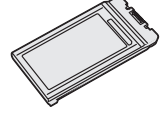

Model No: CF-VZSU0GW veya
CF-VZSU0PW veya
CF-VZSU0LW

<Yalnızca dokunmatik ekranlı model için>

• Yumuşak Bez ... 1

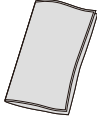

• KULLANIM TALİMATLARI - Temel Kılavuz (Bu kitap) 1

Modele bağlı olarak aşağıdaki öğeler sağlanır.

• Pil Takımı 1

Model No: CF-VZSU0KW

1 Pil takımını takın

Pil takımını, güvenli konuma temas edene kadar geçirin.

DİKKAT

- Mandalın sıkıca kilitlendiğinden emin olun. Aksi takdirde, siz bilgisayarınızı taşıırken pil takımı düşebilir.
- Pil takımının ve bilgisayarın terminallerine dokunmayın. Dokunmanız halinde terminaller kirlenebilir veya zarar görebilir ve pil takımının ve bilgisayarın arızalanmasına yol açabilir.

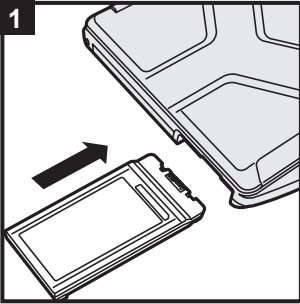

<CF-VZSU0KW için>

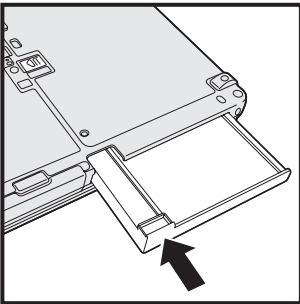

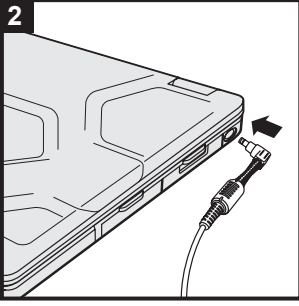

2 Bilgisayarınızı bir elektrik prizine takın

Pil otomatik olarak şarj olmaya başlayacaktır.

DİKKAT

- İlk çalıştırma işlemi tamamlanıncaya kadar AC adaptörünün bağlantısını kesmeyin ve kablosuz anahtarını açmayın.
- Bilgisayar ilk kez çalıştırılırken pil takımı ve AC adaptörü dışında herhangi bir çevresel donanım bağlamayın.
- **AC adaptörünün kullanımı**
Fırtına ve yıldırım sırasında ani voltaj düşmesi gibi sorunlar yaşanabilir. Söz konusu durum bilgisayarınızı olumsuz etkileyeceği için sadece pil takımının kullanımı haricinde bir kesintisiz güç kaynağının (UPS) kullanılması önerilmektedir.
- DC fişi bilgisayara bağlı değilken AC kablosunu elektrik prizinden çıkarın. AC adaptörü elektrik prizine takılı olduğunda bile güç tüketilir.

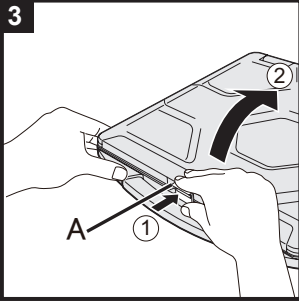

3 Ekranı açın

- ① Mandalın üst kısmına (A) bastırarak serbest bırakın.
- ② Bilgisayarın yan tarafını/kulpunu bir elinizle tutup, açmak için ekranı kaldırın.

DİKKAT

- Ekranı gerektiğinden daha geniş biçimde (180° veya daha fazla) açmayın ve LCD'ye aşırı basınç uygulamayın. Bilgisayarı, LCD kısmının kenarında tutarak açmayın veya kapatmayın.

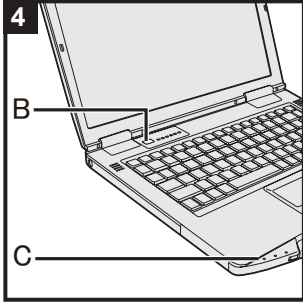

4 Bilgisayarı açın

Güç anahtarını (B), güç göstergesi (C) ışığı yanana kadar basılı tutun.

DİKKAT

- Güç anahtarına art arda basmayın.
- Güç anahtarını dört saniye veya daha uzun bir süre boyunca basılı tutarsanız bilgisayar zorla kapatılacaktır.
- Bilgisayarı kapattıktan sonra bilgisayarı yeniden açmadan önce en az 10 saniye bekleyin.
- Sürücü göstergesi (B) sönene kadar aşağıdaki işlemi yapmayın.
 - AC adaptörünü takmak veya çıkarmak
 - Güç anahtarına basmak
 - Klavyeye, dokunmatik yüzeye, dokunmatik ekrana <yalnızca dokunmatik ekranlı model için> veya harici fareye dokunmak
 - Ekranı kapatmak
 - Kablosuz anahtarının açılması/kapatılması
- İşlemci sıcaklığı yüksek olduğunda, bilgisayar, işlemcinin aşırı ısınmasını engellemek için başlamayabilir. Bilgisayar soğuyana kadar bekleyin ve ardından gücü yeniden açın. Bilgisayar, soğumasının ardından bile çalıştırılmazsa Panasonic Teknik Destek ile iletişime geçin (→ sayfalar 43 - 45).
- Kurulum Yardımcı Programı varsayılan ayarlarında, ilk kullanım tamamlana kadar herhangi bir değişiklik yapılmamalıdır.

5

Windows 7

Dili ve işletim sistemini (32 bit veya 64 bit) seçin

DİKKAT

- Daha sonra değiştiremeyeceğinizden, dilinizi seçerken dikkatli olun. Yanlış bir dil ayarı yaparsanız, Windows'u tekrar kurmanız gerekir.
- ① “Select OS” ekranında dili ve işletim sistemini seçip (32 bit veya 64 bit), [OK] düğmesine dokunun. Onay ekranında [OK] düğmesine dokunulduğunda dil ayarı başlar. Dil ve işletim sistemi ayarı yaklaşık 15 dakika içinde tamamlanacaktır.
 - ② Sonlandırma ekranı görüntülendiğinde, bilgisayarı kapatmak için [OK] düğmesine dokunun.

6 Windows'u kurun

Windows 8.1

Dili seçin ve [İleri] düğmesine tıklayın.

Windows 7

Bilgisayarı açın.

Ekran talimatlarını izleyin.

- Bilgisayar birkaç defa yeniden başlar. Klavyeye veya dokunmatik yüzeye dokunmayın, sürücü göstergesi (☰) söne-ne kadar bekleyin.
- Bilgisayar açıldıktan sonra ekran bir süre daha siyah veya değişmeden kalmaya devam eder ancak bu bir arıza de-ğildir. Windows kurulum ekranı görünene kadar bir süre bekleyin.
- Windows kurulumu sırasında işaretçiyi hareket ettirmek ve bir öğeye tıklamak için dokunmatik yüzeyi ve tıklama işlemini kullanın.
- Windows'un kurulumu yaklaşık
Windows 8.1 5 dakika / **Windows 7** 20 dakika sürecektir. Ekrandaki her mesajı onaylayarak sonraki adıma geçin.
- Windows kurulumu tamamlandıktan sonra Kablosuz Ağı ayarlayabilirsiniz.
Windows 8.1 “Çevrimiçi ol” mesajı görüntülenirse, “Bu adıma atla” öğesini seçin.
Windows 7 “Bir kablosuz ağa katıl” ekranı görünmeyebilir.
- **Windows 8.1** Saat dilimini, tarihi ve saati doğrulayın.

DİKKAT

- Windows kurulduktan sonra kullanıcı adını, şifreyi, resmi ve güvenlik ayarını değiştirebilirsiniz.
- Şifrenizi unutmayın. Şifrenizi unutursanız Windows'u kulla-namazsınız. Önceden bir şifre sıfırlama diski oluşturmanız önerilir.
- Bilgisayar adı olarak standart karakterler kullanın: 0 - 9 arası sayılar, A'dan Z'ye büyük ve küçük harfler ve tire (-) karakteri. “Bilgisayar adı geçerli değil” hata iletisi görünürse, yukarıdakiler dışında karakter girilip girilmediğini kontrol edin. Hata iletisi hâlâ ekranda kalırsa, tuş giriş modunu İngilizce (“EN”) olarak ayarlayıp karakterleri girin.
- Klavyeyi ayarlarken, bilgisayarınıza uygun olanı seçin. Aksi takdirde, klavyeden giriş mümkün olmayabilir.
- Kullanıcı adı olarak aşağıdaki kelimeleri ve karakterleri kul-lanmayın: CON, PRN, AUX, CLOCK\$, NUL, COM1 - COM9, LPT1 - LPT9, LPT, @, &, boşluk. Özellikle, “@” işareti içeren bir kullanıcı adı (hesap adı) oluşturursanız, şifre ayarlamamışsanız dahi oturum açma ekranında şifre istenecektir. Şifre girmeden oturum açmaya çalışırsanız, “Kullanıcı adı veya şifre yanlış.” mesajı gösterilebilir ve oturum açamaz Windows'a giremezsiniz (→ sayfa 30).

7 Ekran kılavuzunu güncelleyin

- ① İnternet'e bağlanın. Yönetici olarak oturumu açın. Daha fazla bilgi için.  *Connect to a network*
- ② Ekran kılavuzunu güncelleyin. Masaüstünde [Manual Selector] öğesine çift tıklayın. **Windows 8.1** Bunun yerine, Başlangıç ekranında [Manual Selector] kutusuna da tıklayabilirsiniz. Ekran talimatlarını izleyin.

8 Bir kurtarma diski oluşturun

Kurtarma diski, işletim sistemini yüklemenizi ve fabrika varsayılanı durumuna geri döndürmenizi sağlar; bu durumda, örneğin, sabit disk kurtarma bölümü hasar görmüştür.

Bilgisayarı kullanmaya başlamadan önce bir kurtarma diski oluşturmanızı öneririz.

Disk oluşturma hakkında bilgi almak için, bkz.

→  *Reference Manual* "Recovery Disc Creation Utility".

NOT

● Bilgisayar Bilgisi Görüntüleyici

Bu bilgisayar düzenli olarak sabit disk vb. yönetim bilgisini kaydeder. Her bir kayıt için en fazla veri hacmi 1024 bayttır.

Bu bilgi, sadece sabit disk herhangi bir nedenden dolayı çökerse bunun nedenini tahmin etmek için kullanılır. Yukarıda belirtilen amaç dışında ağ üzerinden dışarıya aktarılmaz ya da başka bir amaç doğrultusunda kullanılmaz.

İşlevi devre dışı bırakmak için, Bilgisayar Bilgisi Görüntüleyici [Hard Disk Status] menüsünde [Disable the automatic save function for management information history] ögesini işaretleyip [OK] düğmesine tıklayın.

(→  *Reference Manual* "Troubleshooting (Advanced)" - "Checking the Computer's Usage Status")

Ve ekran talimatlarını izleyin.

- **Windows 8.1** Varsayılan ayarlarda, Masaüstü ekranında Korece için bir kısayol simgesi görüntülenir. Gerekli değilse, bu simgeyi silebilirsiniz.
- **Windows 7** Kurtarma bölümü silinirse, Kurtarma Diski oluşturamazsınız.

■ Kablosuz işlevini kullanmadan önce

① Kapağı açıp, kablosuz anahtarını AÇIK ayarına kaydırın.

Windows 8.1

② "Düğme" kısmını görüntüleyin ve  - [Bilgisayar ayarlarını değiştir] - [Ağ] - [Uçak modu] ögesine tıklayın.

[Uçak modu] ayarını [Kapalı] olarak yapın,

[Wi-Fi] ayarını [Açık] konumuna getirin (kablosuz LAN için).

[Mobil geniş bant] ayarını [Açık] olarak yapın (kablosuz WAN için).

[GPS] ayarını [Açık] olarak yapın (kablosuz WAN için).

[Bluetooth] ayarını [Açık] olarak yapın (Bluetooth için).

[GPS\GNSS] ayarını [Açık] olarak yapın (GPS için).

■ Bölüm yapısını değiştirmek için

Ayrılmamış disk alanı oluşturmak için mevcut bir bölümün bir kısmını küçültebilir, buradan yeni bir bölüm oluşturabilirsiniz.

Varsayılan ayarlarda, tek bir disk bölümü kullanabilirsiniz.

① **Windows 8.1**

Masaüstü ekranının sol alt köşesinde bulunan  ögesine sağ tıklayın.

Windows 7

 (Başlat) düğmesine tıklayın, [Bilgisayar] ögesine sağ tıklayıp [Yönet] ögesine tıklayın.

● Standart kullanıcının yönetici şifresi girilmesi gerekir.

② [Disk Yönetimi] ögesine tıklayın.

③ Windows'un bulunduğu bölüme (varsayılan ayarda "c" sürücüsü) sağ tıklayıp, [Biri mi Daralt] ögesine tıklayın.

● Bölüm boyutu bilgisayar özelliklerine bağlıdır.

④ [Daraltmak için MB cinsinden alan miktarını girin] kısmına boyutu girip [Daralt] ögesine tıklayın.

● Gösterilen boyuttan daha büyük bir sayı giremezsiniz.

● İşletim sistemini kurmada [Reinstall Windows to the OS related partitions] ögesini seçmek için (→ sayfa 23), [Reinstall Windows to the OS related partitions] kısmına yönelik olarak **Windows 8.1** 70 GB / **Windows 7** 60 GB veya daha fazlası gereklidir.

⑤ [Ayrılmamış] ögesine sağ tıklayıp (④ adımı daraltılan alan), [Yeni Basit Birim] ögesine tıklayın.

⑥ Ayarları yapmak için ekran talimatlarını izleyip [Bitir] düğmesine tıklayın.



Biçimlendirme bitene kadar bekleyin.

NOT

- Kalan ayrılmamış alanı veya yeni oluşturulmuş ayrılmamış alanı kullanarak ek bir bölüm oluşturabilirsiniz.
- Bir bölümü silmek için, bölüme sağ tıklayıp ③ adımımda [Ses Düzeyini Sil] ögesine tıklayın.

■ Windows 8.1 Dil seçimi

İlk kez çalıştırma sırasında seçtiğinizden farklı bir dil seçmek için aşağıdaki adımları izleyin.

- ① Aşağıdaki prosedürlerden birini gerçekleştirin.
 - Masaüstü ekranının sol alt köşesinde bulunan  ögesine sağ tıklayın.
 - Başlangıç ekranında  ögesine tıklayın.
- ② [Denetim Masası] ögesine tıklayın.
- ③ [Saat, Dil ve Bölge] - [Dil] - [Dil ekle] ögesine tıklayın.
- ④ Bir dil seçip [Ekle] ögesine tıklayın.
Bölgeye bağlı olarak iki ya da daha fazla dil seçilebilir. [Aç] ögesine tıklayın, eklemek istediğiniz dili seçin ve [Ekle] ögesine tıklayın.
- ⑤ Kullanmak istediğiniz dil için [Seçenek] ögesine tıklayın.
- ⑥ [Bunu birincil dil yap] ögesine tıklayın.

NOT

- [Bunu birincil dil yap] görüntülenmezse bu dile değiştiremezsiniz. Ekran talimatlarını izleyin.

- ⑦ [Oturumu şimdi kapat] ögesine tıklayın.
- ⑧ Windows'ta oturum açın.

Açma / Kapatma

Açma

Güç anahtarını  (→ sayfa 4) güç göstergesi  (→ sayfa 4) yanana kadar basılı tutun.



NOT

- Güç anahtarına art arda basmayın.
- Güç anahtarını dört saniye veya daha uzun bir süre boyunca basılı tutarsanız bilgisayar zorla kapatılacaktır.
- Bilgisayarı kapattıktan sonra bilgisayarı yeniden açmadan önce en az 10 saniye bekleyin.
- Sürücü göstergesi  sönene kadar aşağıdaki işlemi yapmayın.
 - AC adaptörünü bağlamak ya da bağlantısını kesmek
 - Güç anahtarına basmak
 - Klavyeye, dokunmatik yüzeye, dokunmatik ekrana <yalnızca dokunmatik ekranlı model için> veya harici fareye dokunmak
 - Ekranı kapatmak
 - Kablosuz anahtarını açmak/kapatmak

Kapatma

Windows 8.1

Aşağıdaki adımlardan birini izleyerek bilgisayarı kapatabilirsiniz.

- Masaüstü ekranından:
 - ① Masaüstü ekranının sol alt köşesinde bulunan  ögesine sağ tıklayın.
 - ② [Kapatın veya oturumu kapatın] - [Kapat] ögesine tıklayın.
- Başlangıç ekranından:
 - ①  - [Kapat] ögesine tıklayın.
- Hem Başlangıç hem de Masaüstü ekranından:
 - ① “Düğme” kısmını görüntüleyip  ögesine dokunun.
 - ② [Güç] - [Kapat] ögesine dokunun.

Windows 7

- ①  (Başlat) - [Kapat] ögesine tıklayın.

NOT

- **Windows 8.1**

Bilgisayarı tamamen kapatmak için aşağıda belirtilen şekilde ilerleyin.

 - ① “Düğme” kısmını görüntüleyip,  - [Bilgisayar ayarlarını değiştir] - [Güncelleştirme ve Kurtarma] - [Kurtarma] ögesine tıklayın.
 - ② “Gelişmiş başlatma” altında [Şimdi yeniden başlat] ögesine tıklayın.
 - ③ [Kişisel bilgisayarınızı kapatın] ögesine tıklayın.

Başlatma/Kapatma Konusunda Uyarı

- Aşağıdakileri yapmayın
 - AC adaptörünü bağlamak ya da bağlantısını kesmek
 - Güç anahtarına basmak
 - Klavyeye, dokunmatik yüzeye, dokunmatik ekrana <yalnızca dokunmatik ekranlı model için> veya harici fareye dokunmak
 - Ekranı kapatmak
 - Kablosuz anahtarını açmak/kapatmak

NOT

- Güç tasarrufu yapmak için aşağıda belirtilen güç tasarrufu yöntemleri satın alım sırasında ayarlanır.
 - Ekran aşağıdaki koşullarda otomatik olarak kapanır :
 - 10 dakika (AC adaptörü bağlıyken) işlem yapılmaması
 - 5 dakika (pil gücüyle çalışırken) işlem yapılmaması
 - Bilgisayar aşağıdaki koşullarda otomatik olarak^{*1} uyku moduna girer:
 - 20 dakika (AC adaptörü bağlıyken) işlem yapılmaması
 - 15 dakika (pil gücüyle çalışırken) işlem yapılmaması

^{*1} Uyku durumunda çıkmak konusunda bkz.  *Reference Manual* "Sleep or Hibernation Functions".

Kullanım ve Bakım

Çalıştırma ortamı

- Bilgisayarı darbeye, titreşime ve düğme tehlikesine maruz kalmayacağı düz, sabit bir yüzeye yerleştirin. Bilgisayarı ters çevirmeyin. Bilgisayar fazlasıyla güçlü bir darbeye maruz kalırsa hasar görebilir.
 - Çalıştırma ortamı
 - Sıcaklık: Çalıştırma : -10 °C ila 50 °C (IEC60068-2-1, 2)¹
 - Depolama : -20 °C ila 60 °C
 - Nem: Çalıştırma : %30 ila 80 Bağıl Nem (Yoğunlaşma yok)
 - Depolama : %30 ila 90 Bağıl Nem (Yoğunlaşma yok)
- Yukarıdaki sıcaklık/nem aralıklarında bile ürünü aşırı ortamlarda, yanında sigara içilirken veya yağ kullanılan yerlerde ya da çok toz bulunan ortamlarda uzun süre çalıştırmak ürünün bozulmasına neden olur ve ürünün ömrünü kısaltır.
- ¹ Ürünü sıcak veya soğuk bir ortamda kullanırken cildin ürünle temasını önleyin.
(→ KULLANIM TALİMATLARI - Önce Beni Oku)
Bilgisayar 0 °C veya daha düşük sıcaklıklarda ıslak olursa donma hasarı meydana gelebilir. Bu tür sıcaklıklarda bilgisayarın kuru olduğundan emin olun.
- Bilgisayarı aşağıdaki alanlara yerleştirmeyin; aksi takdirde, bilgisayar hasar görebilir.
 - Elektronik ekipman yakınına. Görüntü bozulabilir ya da parazit oluşabilir.
 - Çok sıcak ya da düşük sıcaklıklarda.
 - Bilgisayar, çalıştırma sırasında ısındığından, ısıya karşı duyarlı nesnelere uzak tutun.

Taşınırken dikkat edilecek noktalar

Bu bilgisayar, LCD ve sabit disk sürücüsü gibi parçaların darbe almasını en aza indirecek şekilde tasarlanmıştır ve damlatma geçirmez klavyeyle donatılmıştır ancak darbenin neden olduğu sorunlara karşı herhangi bir garanti verilmez. Bilgisayarı taşırken çok dikkatli olun.

- Bilgisayarı taşırken:
 - Bilgisayarı kapatın.
 - Bütün harici cihazları, kabloları, Bilgisayar Kartlarını ve diğer çıkıntı yapan nesnelere çıkarın.
 - CD/DVD sürücüdeki diski çıkarın (Yalnızca CD/DVD sürücülü model için).
 - Bilgisayarı düşürmeyin ya da sert nesnelere çarpmayın.
 - Ekranı açık bırakmayın.
 - Ekrandan tutmayın.
- Ekranla klavye arasına herhangi bir nesne (örneğin bir kâğıt parçası) koymayın.
- Uçağa binerken bilgisayarı yanınıza alın ve asla kontrol edilen valizinize yerleştirmeyin. Bilgisayarınızı uçakta kullanırken havayolu şirketinin talimatlarına uyun.
- Ayrı bir pil taşırken, bağlantı noktalarını korumak için plastik bir torbaya yerleştirin.
- Dokunmatik yüzey, parmak ucuyla kullanılacak şekilde tasarlanmıştır. Üzerine herhangi bir nesne yerleştirmeyin ve iz bırakabilecek keskin uçlu ya da sert nesnelere (örneğin tırnak, kalem ve tükenmez kalemler) üzerine bastırmayın.
- Yağ gibi zararlı maddelerin dokunmatik yüzeyin içine girmesine izin vermeyin. İşaretçi doğru çalışmayabilir.
- Bilgisayarı taşırken düşürme veya çarpma dolayısıyla yaralanmamaya dikkat edin.

<Yalnızca dokunmatik ekranlı model için>

- Ekranı dokunmak için yalnızca kalemi (isteğe bağlı) kullanın. Aksi takdirde, ekrandaki/kalemdeki (isteğe bağlı) yabancı maddeler ekran yüzeyini çizebilir veya kalemin (isteğe bağlı) çalışmasını engelleyebilir.
- Ekranda toz veya kir (örneğin yağ) varken ekranı kullanmayın. Aksi takdirde, ekrandaki/özel kalemdeki (isteğe bağlı) yabancı maddeler ekran yüzeyini çizebilir veya özel kalemin (isteğe bağlı) çalışmasını engelleyebilir.

Kullanım ve Bakım

- Kalem (isteğe bağlı) yalnızca ekrana dokunmak için kullanın. Başka amaçlar için kullanmak kaleme (isteğe bağlı) hasar verebilir ve ekranda çiziklere yol açabilir.

■ Çevresel birimleri kullanılırken

Donanımlara zarar gelmemesi için bu talimatları ve Reference Manual'ı izleyin. Çevresel cihazların talimat kılavuzlarını dikkatle okuyun.

- Bilgisayarın teknik özelliklerine uygun çevresel cihazları kullanın.
- Bağlayıcılara doğru yönde bağlayın.
- Takılması zorsa zorlamayın, bağlayıcının şeklini, yönünü ve pimlerin hizalamasını vb. kontrol edin.
- Vidalar mevcutsa iyice sıkın.
- Bilgisayarı taşıırken kabloları çıkarın. Kabloları güç uygulayarak çekmeyin.

■ Bilgisayarınızın kablosuz LAN/Bluetooth/kablosuz WAN aracılığıyla izinsiz kullanımını önleme

<Yalnızca kablosuz LAN/Bluetooth/kablosuz WAN barındıran model için>

- Kablosuz LAN/Bluetooth/kablosuz WAN kullanmadan önce, veri şifreleme gibi uygun güvenlik ayarlarını yapın.

■ Pil Tekrar Kalibrasyonu

- Büyük pil kapasitesi nedeniyle pil tekrar kalibrasyonu uzun sürebilir. Bu bir arıza değildir. <Windows'u kapattıktan sonra "Pil Tekrar Kalibrasyonu" işlemi gerçekleştirirken>

- Tam şarj: Yaklaşık 2,5 saat
- Tamamen boşalma: Yaklaşık 4 saat (CF-VZSU0GW / CF-VZSU0PW / CF-VZSU0LW ile) / Yaklaşık 3 saat (CF-VZSU0KW ile)

Windows'u kapatmadan "Pil Tekrar Kalibrasyonu" işlemini gerçekleştirirken, şarj / deşarj olması uzun sürebilir.

■ Pil süresi

- Bilgisayarın, gücü kapalıyken bile elektrik tükettiğini unutmayın. Pil takımı tam doluysa, aşağıdaki sürelerde pil tamamen boşalacaktır:

Durum	Deşarj süresi	
	CF-VZSU0GW / CF-VZSU0PW	CF-VZSU0LW
Güç kapalıyken	Yaklaşık 5 hafta	Yaklaşık 3,5 hafta
Uyku modundayken ²	Yaklaşık 2,5 gün	Yaklaşık 2 gün
Derin uyku modundayken ²	Yaklaşık 12 gün	Yaklaşık 8,5 gün

² "Kablolu LAN'dan Uyandır" etkinleştirildiğinde.

USB bağlantı noktası kesintisiz şarj etme işlevi kullanılmadığında pil süresi.

Bakım

LCD paneli temizlemek için

LCD panelin üzerinde su damlacıkları veya başka lekeler birikirse bunları hemen silerek temizleyin. Aksi takdirde leke kalıcı hale gelebilir.

<Yalnızca dokunmatik ekran barındıran modeller için>

Bilgisayarla verilen yumuşak bezi kullanın. (Detaylı bilgi için, bkz. "Suggestions About Cleaning the LCD Surface".  Reference Manual "Screen Input Operation")

<Yalnızca dokunmatik ekransız modeller için>

Sargı bezi gibi yumuşak kuru bir bezle silin.

LCD panel dışındaki alanları temizlemek için

Sargı bezi gibi yumuşak kuru bir bezle silin. Deterjan kullanırken, yumuşak bir bezi, sulandırılmış deterjana batırın ve iyice sıkın.

DİKKAT

- Yüzeyi, renk bozulması gibi sorunlara neden olacak şekilde olumsuz biçimde etkileyebileceğinden, benzin, tiner ya da ispirto kullanmayın. Yüzeye zararlı bileşenler içerebileceklerinden, piyasada bulunan ev temizlik malzemelerini ve kozmetik ürünlerini kullanmayın.
- Bilgisayar üzerine doğrudan su ya da deterjan uygulamayın; aksi takdirde, sıvı bilgisayarın içine girebilir ve bilgisayarın arızalanmasına ya da zarar görmesine neden olabilir.

Bilgisayarı Elden Çıkarma

■ Hazırlık

- Tüm çevresel birimleri ve SD bellek kartı vb. çıkarın.
- Kayıtlı verileri silin. (→  Reference Manual "Hard Disk Data Erase Utility")

<Yalnızca Yerleşik Köprü Pili model için>

<Avrupa ve ABD/Kanada için>

Müşterilerin Dikkatine

Pili kendi kendinize çıkarmayın. Pil, yetkili uzmanlarca çıkarılmalıdır. Bu ürün elden çıkarılırken pili çıkarmaları için yetkili uzmanlarla iletişime geçtiğinizden emin olun.

Pili çıkaran yetkili uzmanların dikkatine

Pili aşağıdaki prosedürde gösterildiği gibi çıkardıktan sonra, bu ürünü yerel yönetmeliklere göre doğru biçimde elden çıkarın.

DİKKAT

- Elden çıkarma öncesi dışında bilgisayarı asla parçalarına ayırmayın.
- Bilgisayarı elden çıkarırken önlemlere başvurun (→ KULLANIM TALİMATLARI - Önce Beni Oku).

■ Yerleşik pili çıkarın

1. Bilgisayarı kapatıp AC adaptörünün bağlantısını kesin.
2. Bilgisayarı ters çevirip pil takımını çıkarın.
3. Vidaları ve kapağı (A) çıkarın.

<2. LAN/USB 2.0 bağlantı noktası/
Sabit USB bağlantı noktası/
VGA bağlantı noktası/Seri bağlantı noktası/
Ayrık Video Denetleyici barındıran modeller için>

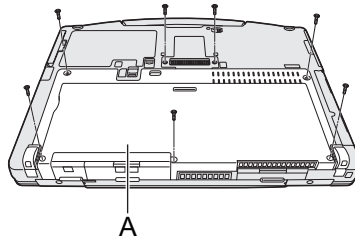
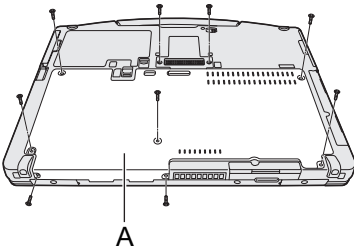

Kullanım ve Bakım

4. Kapağı çıkarıp (B), genişletme yolu bağlayıcıyı kaldırın (C).

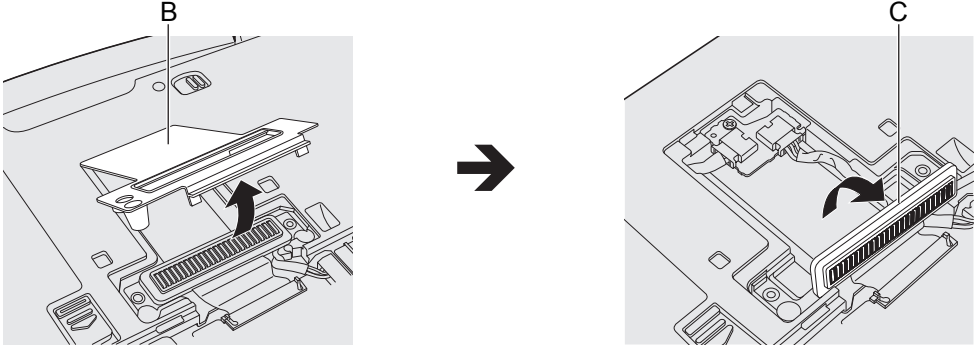

5. Yerleşik köprü piledeki bağlayıcıları (F), ardından da vidayı (D) ve devreyi çıkarın (E).

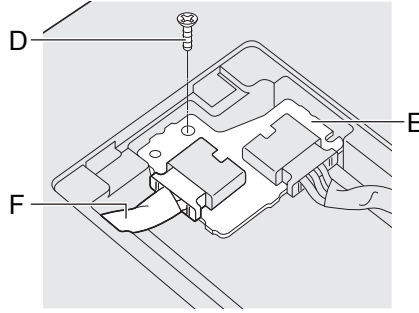

6. Yerleşik köprü pili levha kapakla birlikte dışarı çekin.

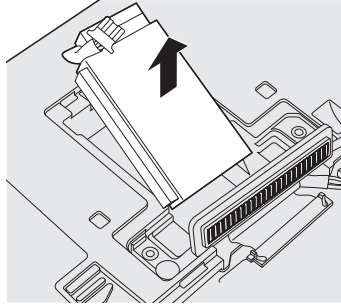

7. Levha kapağı açıp (G), yerleşik köprü pili çıkarın (H). Yerleşik pilin geri dönüşüm işaretini onaylayın.

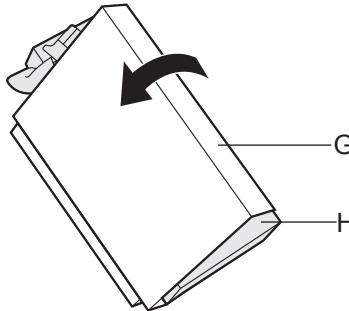

8. Yerleşik köprü piledeki bağlayıcıları, plastik bant gibi bir araçla kapatarak yalıtın.

Yazılımın Yüklenmesi

Yazılımın yüklenmesi bilgisayarınızı varsayılan duruma getirecektir. Yazılım yüklenirken sabit disk verileri silinecektir.

Yükleme işleminden önce önemli verilerinizi farklı bir ortama ya da harici sabit diske yedekleyin.

DİKKAT

- Yüklemeye işlemi sırasında hızlı serbest bırakma sürücüsünü çıkarmayın.
- Sabit diskteki Kurtarma Bölümünü silmeyin. Bölümdeki disk alanı veri depolamaya uygun değildir.

Kurtarma Bölümünü kontrol etmek için aşağıdaki yöntemleri kullanın.

① Windows 8.1

Masaüstü ekranının sol alt köşesinde bulunan  öğesine sağ tıklayın.

Windows 7

 (Başlat) düğmesine tıklayın, [Bilgisayar] öğesine sağ tıklayıp [Yönet] öğesine tıklayın.

- Standart kullanıcının yönetici şifresi girmesi gerekir.
- ② [Disk Yönetimi] öğesine tıklayın.

■ Windows 8.1 Her şeyi kaldır ve Windows'u tekrar kur

Hazırlık

- Tüm çevresel birimleri ve SD bellek kartı vb. çıkarın.
- AC adaptörünü bağlayın ve yükleme işlemi tamamlanana kadar çıkarmayın.

1 “Her şeyi çıkarın ve Windows'u tekrar kurun” işlemini gerçekleştirin.

- ① “Düğme” kısmını görüntüleyip,  - [Bilgisayar ayarlarını değiştir] - [Güncelleştirme ve kurtarma] - [Kurtarma] öğesine tıklayın.
- ② “Her şeyi çıkarın ve Windows'u tekrar kurun” altındaki [Başlayın] öğesine tıklayın.
- ③ [İleri] öğesine tıklayın.
- ④ Seçeneği seçin.

- Yalnızca dosyalarımı kaldır
Windows'un yeniden yüklenmesini birkaç dakikada (yaklaşık 20 dakika) gerçekleştirin.
- Sürücüyü tamamen temizle
Tamamen temizleme yapıldığında, silinen dosyalar kolayca kurtarılamaz ve güvenlik düzeyi artırılacaktır. İşlem süresi daha uzun olacaktır (yaklaşık 140 dakika).
Ekran talimatlarını izleyin.

Yeniden kurulumdan sonra bilgisayar yeniden başlatılacaktır.

- Bilgisayarı kapatmak veya başka bir işlem gerçekleştirmek gibi bir eylemle kurulumu ke-sintiye uğratmayın.
Aksi takdirde, Windows başlatılamayacağı veya veriler bozulabileceği için yeniden kurulum mümkün olmayabilir.



2 “İlk Kullanım” işlemini gerçekleştirin (→ sayfa 11).

NOT

- Tarih ile saat ve saat dilimi ayarları doğru olmayabilir. Bunları doğru ayarladığınızdan emin olun.

3 Windows Güncelleme Yapın.

4 <Yalnızca TPM bulunan model için> TPM'yi temizle.

- ① Aşağıdaki prosedürlerden birini gerçekleştirin.
 - Masaüstü ekranının sol alt köşesinde bulunan  öğesine sağ tıklayın.
 - Başlangıç ekranında  öğesine tıklayın.
- ② [Çalıştır] öğesine tıklayın, [tpm.msc] yazıp [Tamam] öğesine tıklayın.

Yazılımın Yüklenmesi

- ③ “Yerel Bilgisayar’da TPM Yönetimi” ekranının sağındaki “Eylemler” altında [TPM’yi Temizle...] öğesine tıklayın.
- ④ “TPM güvenlik donanımını yönet” ekranında [Yeniden Başlat] öğesine tıklayın. Bilgisayar yeniden başlayacaktır.
- ⑤ “TPM configuration change was requested to ...” görüntülediğinde **F12** tuşuna basın.
- ⑥ Masaüstü kutusuna tıklayıp, “TPM hazır” görüldüğünde [Kapat] öğesine tıklayın.

■ Disk kurtarma

Ürünü satın aldığınızda yüklü durumda olan işletim sistemini yeniden yükleyebilirsiniz (Windows 8.1 veya Windows 7).

Windows 8.1 “Her şeyi çıkarın ve Windows’u tekrar kurun” bölümünde açıklanan yöntem kullanılarak yeniden yükleme başarılı olmazsa aşağıdaki adımları izleyin.

Hazırlık

- Tüm çevresel birimleri ve SD bellek kartı vb. çıkarın.
- AC adaptörünü bağlayın ve yükleme işlemi tamamlanana kadar çıkarmayın.

1 Setup Utility programını başlatın.

Windows 8.1

- ① “Düğme” kısmını görüntüleyip,  - [Bilgisayar ayarlarını değiştir] - [Güncelleştirme ve kurtarma] - [Kurtarma] öğesine tıklayın.
- ② “Gelişmiş başlatma” altındaki [Şimdi yeniden başlat] öğesine tıklayın.
- ③ [Sorun Gider] - [Gelişmiş seçenekler] - [UEFI Bellenim Ayarları] - [Yeniden Başlat] öğesine tıklayın.

Windows 7

- Bilgisayarı açıp, [Panasonic] önyükleme ekranı görüntülenirken **F2** veya **Del** tuşuna basın.
- [Panasonic] önyükleme ekranı görüntülenmezse, **F2** ya da **Del** tuşlarına basarken bilgisayar açın.
 - Şifre istenirse Yönetici Şifresini girin.

2 Tüm Kurulum Yardımcı Programı içeriklerini yazıp **F9** tuşuna basın.

Onay mesajı görününce [Yes] öğesini seçip **Enter** tuşuna basın.

3 Kurulum Yardımcı Programı [UEFI Boot] ayarını kontrol edin.

Kurulum Yardımcı Programı [UEFI Boot] ayarını kontrol edin.

[UEFI Boot] ayarı aşağıdaki gibi olmalıdır.

Windows 8.1 yüklenirken : [Enabled]

Windows 7 yüklenirken : [Disabled]

4 **Windows 7** <Yalnızca yerleşik sürücülü model için>

Setup Utility'nin [Primary boot drive] ayarını kontrol edin.

5 **F10** tuşuna basın.

Onay mesajı görününce [Yes] öğesini seçip **Enter** tuşuna basın.

Bilgisayar yeniden başlayacaktır.

6 [Panasonic] önyükleme ekranı görüntülenirken **F2** veya **Del** tuşuna basın.

Kurulum Yardımcı Programı başlar.

- Şifre istenirse Yönetici Şifresini girin.

7 [Exit] menüsünü, ardından da [Recovery Partition] öğesini seçip **Enter** tuşuna basın.

8

Windows 8.1

[Next] öğesine, ardından da [YES] öğesine tıklayın.

Windows 7

[Reinstall Windows] ve [Next] öğesine tıklayın.

- 9 **Lisans Anlaşması ekranında [Yes, I agree to the provisions above and wish to continue!] ögesine, ardından da [Next] ögesine tıklayın.**
- 10 **[Next] ögesine tıklayın.**
 <Yalnızca yerleşik sürücülü model için>
 Yükleme sürücüsü görüntülenirse onaylayın.
 Seçenek görüntülenirse, ayarı seçip [Next] ögesine tıklayın.
- [Initialize and reinstall Windows to the whole Disk]
 Windows'u fabrika varsayılan değerlerine yüklemek istediğinizde bu seçeneği seçin. Kurulumun ardından yeni bölüm oluşturabilirsiniz. Yeni bir bölümün nasıl oluşturulduğu konusunda bilgi için, "Bölüm yapısını değiştirmek için" (→ sayfa 13) kısmına başvurun.
 - [Reinstall Windows to the OS related partitions]¹
 Sabit disk zaten birkaç bölüme ayrılmışsa ve bölüm yapısını korumak isterseniz bu seçeneği seçin. Yeni bir bölümün nasıl oluşturulduğu konusunda bilgi için, "Bölüm yapısını değiştirmek için" (→ sayfa 13) kısmına başvurun.
¹ Windows kurtarma bölümüne ve Windows tarafından kullanılabilir alana yüklenemezse bu görünmez.
- 11 **Windows 7 Onay mesajı çıktığında [YES] ögesine tıklayın.**
- 12 **Windows 7 Dili ve sistem türünü seçin (32 bit ya da 64 bit), ardından [OK] ögesine tıklayın.**
 Onay mesajında [OK] ögesine tıklayın.
 Kurtarma işlemini iptal etmek için, [CANCEL] ögesine, ardından da ekranın sağ üst köşesinde beliren  işaretine tıklayın.
- 13 **<Yalnızca yerleşik sürücülü model için> Ayarı seçip [Next] ögesine tıklayın.**
- 14 **Onay mesajı çıktığında [YES] ögesine tıklayın.**
 Ekrandaki yönergelere göre kurulum başlar. (Yaklaşık olarak 20 dakika sürecektir.)
- Bilgisayarı kapatmak veya başka bir işlem gerçekleştirmek gibi bir eylemle kurulumu ke-sintiye uğratmayın.
 Aksi takdirde, Windows başlatılamayacağı veya veriler bozulabileceği için yeniden kurulum mümkün olmayabilir.
- 15 **Sonlandırma işlemi ekranı görüntülendiğinde, bilgisayarı kapatmak için [OK] ögesine tıklayın.**
- 16 **Bilgisayarı açın.**
- Şifre istenirse Yönetici Şifresini girin.
- 17 **"İlk Kullanım" işlemini gerçekleştirin (→ sayfa 11).**
-
- NOT**
- **Windows 8.1** Tarih ile saat ve saat dilimi ayarları doğru olmayabilir. Bunları doğru ayarladığınızdan emin olun.
-
- 18 **Kurulum Yardımcı Programı başlatıp, ayarları gerektiği gibi değiştirin.**
- 19 **Windows Güncelleme Yapın.**
- 20 **Windows 8.1 <Yalnızca TPM bulunan model için> TPM'yi temizle (→ sayfa 21).**

Yazılımın Yüklenmesi

■ Kurtarma Diski kullanımı

Aşağıdaki durumlarda Kurtarma Diski kullanın.

- Yönetici şifresini unuttuğunuzda.
- Kurulum tamamlanmadığında. Sabit diskteki kurtarma bölümü bozuk olabilir.
- **Windows 7** <Yalnızca Windows 7'ye indirgenmiş model için>
İşletim Sistemini Windows 7'den Windows 8.1'e ya da tersine değiştirmek için.

NOT

- **Windows 7** İşletim sistemini 32 bitten 64 bite ya da tersine çevirmek için, sabit diskteki kurtarma bölümünü kullanarak işletim sistemini kurun.

Hazırlık

- Aşağıdaki öğeleri hazırlayın:
 - Kurtarma Diski (**Windows 8.1** USB bellek cihazı da kurtarma diski olarak kullanılabilir.)
(→  Reference Manual "Recovery Disc Creation Utility")
 - Piyasada bulunabilen optik sürücü (yalnızca CD/DVD sürücüsüz model için)
- Tüm çevresel birimleri ve SD bellek kartı vb. çıkarın. (piyasada bulunabilen optik sürücü dışında)
- AC adaptörünü bağlayın ve yükleme işlemi tamamlanana kadar çıkarmayın.

1 <Yalnızca CD/DVD sürücüsüz model için>

Piyasada bulunabilen optik sürücüyü USB bağlantı noktasına bağlayın.

2 Kurulum Yardımcı Programı başlatın.

Windows 8.1

- ① "Düğme" kısmını görüntüleyip,  - [Bilgisayar ayarlarını değiştir] - [Güncelleştirme ve kurtarma] - [Kurtarma] öğesine tıklayın.
- ② "Gelişmiş başlatma" altında [Şimdi yeniden başlat] öğesine tıklayın.
- ③ [Sorun Gider] - [Gelişmiş seçenekler] - [UEFI Bellenim Ayarları] - [Yeniden Başlat]

Windows 7

Bilgisayarı açıp, [Panasonic] önyükleme ekranı görüntülenirken **F2** veya **Del** tuşuna basın.

- [Panasonic] önyükleme ekranı görüntülenmezse, **F2** ya da **Del** tuşlarına basarken bilgisayar açın.
- Şifre istenirse Yönetici Şifresini girin.

3 Tüm Kurulum Yardımcı Programı içeriklerini yazıp **F9** tuşuna basın.

Onay mesajı görününce [Yes] öğesini seçip **Enter** tuşuna basın.

4 Kurulum Yardımcı Programı [UEFI Boot] ayarını kontrol edin.

[UEFI Boot] ayarı aşağıdaki gibi olmalıdır.

Windows 8.1 için kurtarma diski kullanılırken : [Enabled]

Windows 7 için kurtarma diski kullanılırken : [Disabled]

5 Kurtarma Diskini CD/DVD sürücüsüne veya piyasada bulunabilen optik sürücüyü yerleştirin.

6 **F10** tuşuna basın.

Onay mesajı görününce [Yes] öğesini seçip **Enter** tuşuna basın.

Bilgisayar yeniden başlayacaktır.

7 **[Panasonic] önyüklem ekranı görüntülenirken F2 veya Del tuşuna basın.**

Kurulum Yardımcı Programı başlar.

- Şifre istenirse Yönetici Şifresini girin.

8 **[Exit] menüsünü, ardından da [Boot Override] kısmında CD/DVD sürücüsünü veya piyasada bulunabilen optik sürücüyü seçip Enter basın.**

Kurulum Yardımcı Programı başlar.

9 **[Reinstall Windows] ve [Next] öğesine tıklayın.**

10 **Windows 8.1 Onay mesajı çıktığında [YES] öğesine tıklayın.**

11 **Lisans Anlaşması ekranında [Yes, I agree to the provisions above and wish to continue!] öğesine, ardından da [Next] öğesine tıklayın.**

12 **Windows 7**

[Next] öğesine tıklayın.

Seçenek görüntülenirse, ayarı seçip [Next] öğesine tıklayın.

- [Reinstall with HDD recovery partition.]
Standart kurtarma yöntemi.
Kurtarma Bölümünden kurtarmayı kullanabilirsiniz.
- [Reinstall without HDD recovery partition.]
Kullanılabilir sabit disk boyutunu artırır.
Kurtarma Bölümünden kurtarmayı kullanamazsınız.
Bu seçenek seçildiğinde, artık kurtarma işleminden sonra Kurtarma Diski oluşturamazsınız.

DİKKAT

- Yukarıdaki seçimi dikkatli bir şekilde yapın çünkü daha sonra değiştiremeyeceksiniz.

13 **[Next] öğesine tıklayın.**

<Yalnızca yerleşik sürücülü model için>

Yükleme sürücüsü görüntülenirse onaylayın.

Seçenek görüntülenirse, ilgili ayarı seçin ve [Next] öğesine tıklayın.

- [Initialize and reinstall Windows to the whole Disk]
Windows'u fabrika varsayılan değerlerine yüklemek istediğinizde bu seçeneği seçin.
Kurulumun ardından yeni bölüm oluşturabilirsiniz. Yeni bir bölümün nasıl oluşturulduğu konusunda bilgi için, "Bölüm yapısını değiştirmek için" (→ sayfa 13) kısmına başvurun.
- [Reinstall Windows to the OS related partitions]²
Sabit disk zaten birkaç bölüme ayrılmışsa ve bölüm yapısını korumak isterseniz bu seçeneği seçin. Yeni bir bölümün nasıl oluşturulduğu konusunda bilgi için, "Bölüm yapısını değiştirmek için" (→ sayfa 13) kısmına başvurun.

² Windows kurtarma bölümüne ve Windows tarafından kullanılabilir alana yüklenemezse bu görünmez.

Yazılımın Yüklenmesi

14 <Yalnızca yerleşik sürücülü model için>

Ayarı seçip [Next] öğesine tıklayın.

15 Onay mesajı çıktığında [YES] öğesine tıklayın.

Ekrandaki yönergelere göre kurulum başlar. (Yaklaşık olarak 30 - 45 dakika sürecektir.)

- Bilgisayarı kapatmak ya da **Ctrl** + **Alt** + **Del** tuşlarına basmak gibi bir eylemle kurulumu kesintiye uğratmayın.
Aksi takdirde, Windows başlatılamayacağı veya veriler bozulabileceği için yeniden kurulum mümkün olmayabilir.

16 **Windows 7**

Dili ve sistem türünü seçin (32 bit ya da 64 bit), ardından [OK] öğesine tıklayın.

Onay mesajında [OK] öğesine tıklayın.

Kurtarma işlemini iptal etmek için, [CANCEL] öğesine, ardından da ekranın sağ üst köşesinde beliren  işaretine tıklayın.

Windows 7 / **Windows 8.1**

Ekrandaki yönergelere göre kurulum başlar. (Yaklaşık olarak 30 - 45 dakika sürecektir.)

- Bilgisayarı kapatmak ya da **Ctrl** + **Alt** + **Del** tuşlarına basmak gibi bir eylemle kurulumu kesintiye uğratmayın.
Aksi takdirde, Windows başlatılamayacağı veya veriler bozulabileceği için yeniden kurulum mümkün olmayabilir.

17 **Sonlandırma ekranı görüntülendiğinde, Kurtarma Diskini ve CD/DVD sürücüsünü veya piyasada bulunabilen optik sürücüyü çıkarın ve ardından [OK]'a tıklayın.**

Ekran talimatlarını izleyin.

Bazı modellerde, bu işlem yaklaşık 40 dakika sürebilir.

18 “İlk Kullanım” işlemini gerçekleştirin (→ sayfa 11).

19 Kurulum Yardımcı Programı başlatıp, ayarları gerektiği gibi değiştirin.

20 Windows Güncelleme Yapın.

21 **Windows 8.1** <Yalnızca TPM bulunan model için> TPM'yi temizle (→ sayfa 21).

Sorun Giderme (Temel)





Bir sorun oluştuğu zaman aşağıdaki talimatları izleyin. “Reference Manual” içinde gelişmiş bir sorun giderme kılavuzu da vardır. Yazılım sorunları için yazılımın kullanım kılavuzunu inceleyin. Sorun devam ederse Panasonic Teknik Destekle iletişime geçin (→ sayfa 43 - 45). Dilerseniz bilgisayarın durumunu Bilgisayar Bilgisi Görüntüleyici’de de kontrol edebilirsiniz (→  Reference Manual “Troubleshooting (Advanced)”).

■ Başlatma



Başlatılmıyor. Güç göstergesi ya da pil göstergesi yanmıyor.	<ul style="list-style-type: none">● AC adaptörünü bağlayın.● Tamamen şarj edilmiş bir pil takın.● Pil takımını ve AC adaptörünü çıkarıp tekrar takın.● AC adaptörü ve pil takımı doğru bağlanmış olsa bile, pil göstergesi yanmıyorsa AC adaptörü koruma işlevi çalışmıyor olabilir. AC kablosunu çıkarın, en az üç dakika bekleyin ve AC kablosunu tekrar takın.● USB bağlantı noktasına bir cihaz bağlı durumdaysa, cihazın bağlantısını kesin veya Kurulum Yardımcı Programı [Advanced] menüsündeki [USB Port] veya [Legacy USB Support] ayarını [Disabled] olarak ayarlayın.● Gizli modu kapatmak için Fn + F8 tuşlarına basın.● Kurulum Yardımcı Programı [UEFI Boot] ayarını kontrol edin. [UEFI Boot] ayarı Windows 8.1 [Enabled] / Windows 7 [Disabled] olarak yapılmalıdır.● Windows 7 <Yalnızca yerleşik sürücülü model için> Setup Utility'nin [Primary boot drive] ayarını kontrol edin.
Güç açık fakat “Sistem ısıtılıyor (30 dakikaya kadar)” mesajı görüntüleniyor.	<ul style="list-style-type: none">● Bilgisayar başlatılmadan önce ısınıyor. Bilgisayarın başlatılmasını bekleyin (30 dakikaya kadar sürebilir). “Sistem ısıtılmıyor” mesajı görüntülenirse, bilgisayar ısıtılamaz ve başlamaz. Bu durumda bilgisayarı kapatın, yaklaşık bir saat boyunca 5 °C veya daha sıcak bir ortamda bekletin ve yeniden açın.
Bilgisayar açılmıyor. Bilgisayar uyku durumundan çıkmıyor. (Güç göstergesi yeşil renkte hızla yanıp söner <sabit disk ısıtıcısız model> / sırasıyla yeşil ve turuncu renkte yanıp söner <sabit disk ısıtıcılı model>.)	<ul style="list-style-type: none">● Yaklaşık bir saat boyunca 5 °C veya daha sıcak bir ortamda bekletin ve yeniden açın.
RAM modülü eklendikten veya değiştirildikten sonra güç açılıyor ancak ekranda hiçbir şey görüntülenmiyor.	<ul style="list-style-type: none">● Bilgisayarı kapatıp RAM modülünü çıkarın, ardından RAM modülünün teknik özelliklerle uyumlu olup olmadığını kontrol edin. RAM modülü gerekli teknik özelliklere sahipse tekrar takın.
Ekran koruyucu çalışırken bilgisayar uyku moduna girmiyor. (Ekran siyah kalıyor.)	<ul style="list-style-type: none">● Bilgisayarı zorla kapatmak için güç anahtarını en az 4 saniye boyunca basılı tutun. (Kaydedilmemiş veriler kaybedilecektir.) Ardından ekran koruyucuyu devre dışı bırakın.
Güç göstergesinin yanması zaman alıyor.	<ul style="list-style-type: none">● Pil takımı bilgisayara takıldıktan hemen sonra güç anahtarına basılırsa ve o anda AC adaptörü bağlı değilse, güç göstergesinin yanması 5 saniye kadar sürebilir ve ardından bilgisayar açılır. Bu bir arıza değildir, bilgisayarın kalan pil şarjını kontrol etmesinden kaynaklanmaktadır.

Sorun Giderme (Temel)

■ Başlatma

Şifreyi unuttunuz.	<ul style="list-style-type: none">● Yönetici Şifresi ya da Kullanıcı Şifresi: Panasonic Teknik Destekle iletişime geçin (→ sayfalar 43 - 45).● Yönetici şifresi:<ul style="list-style-type: none">• Bir şifre sıfırlama diskiniz varsa, yönetici şifresini sıfırlayabilirsiniz. Diski takın ve herhangi bir yanlış şifre girin; ekran talimatlarını izleyip yeni bir şifre ayarlayın.• Şifre sıfırlama diskiniz yoksa, Windows'u kurup (→ sayfa 21) ayarlayın ve yeni bir şifre ayarlayın.
“Diskleri veya diğer ortamları çıkarın. Tekrar başlatmak için bir tuşa basın.” ya da benzer bir mesaj görüntüleniyor.	<ul style="list-style-type: none">● Sürücüde (isteğe bağlı) disket var ve sistem başlatma bilgilerini içermiyor. Disketi çıkarıp herhangi bir tuşa basın.● USB bağlantı noktasına bir cihaz bağlıysa, cihazın bağlantısını kesin veya Kurulum Yardımcı Programı [Advanced] menüsündeki [USB Port] veya [Legacy USB Support] ayarını [Disabled] olarak ayarlayın.● Diski çıkardıktan sonra sorun devam ederse bir sabit disk hatası olabilir. Panasonic Teknik Destekle iletişime geçin (→ sayfalar 43 - 45).● Kurulum Yardımcı Programı [Boot] menüsündeki [UEFI Boot] ayarını [Disabled] olarak ayarlayın.
Windows yavaş başlıyor ve oldukça yavaş çalışıyor.	<ul style="list-style-type: none">● Kurulum Yardımcı Programı ayarlarını varsayılan değerlere döndürmek için (şifreler hariç), Kurulum Yardımcı Programında F9 tuşuna basın (→  Reference Manual “Setup Utility”). Kurulum Yardımcı Programı tekrar başlatıp ayarları yeniden yapın. (İşlem hızının uygulama yazılımına bağlı olduğunu unutmayın; dolayısıyla bu işlem Windows'u hızlandırmayacaktır.)● Satın aldıktan sonra bir güvenlik yazılımı yüklediyseniz koruma kalkanını kapatın.
Tarih ve saat yanlış.	<ul style="list-style-type: none">● Doğru ayarları yapın.<ol style="list-style-type: none">① Denetim Masasını açın.<ul style="list-style-type: none">Windows 8.11. Aşağıdaki prosedürlerden birini gerçekleştirin.<ul style="list-style-type: none">• Masaüstü ekranının sol alt köşesinde bulunan  ögesine sağ tıklayın.• Başlangıç ekranında  ögesine tıklayın.2. [Denetim Masası] ögesine tıklayın.Windows 7 (Başlat) - [Denetim Masası] ögesine tıklayın.② [Saat, Dil ve Bölge] - [Tarih ve Saat] ögesine tıklayın.● Sorun devam ederse dahili saat pilinin değiştirilmesi gerekebilir. Panasonic Teknik Destekle iletişime geçin (→ sayfalar 43 - 45).● Bilgisayar LAN'a bağlandığında sunucunun tarih ve zamanını kontrol edin.● Bu bilgisayarda 2100 ya da daha sonraki yıllar tanınmayacaktır.
[Executing Battery Recalibration] ekranı görüntüleniyor.	<ul style="list-style-type: none">● Pil Tekrar Kalibrasyonu işlemi Windows kapatılmadan önce iptal edilmiştir. Windows'u başlatmak için bilgisayarı güç anahtarından kapatıp yeniden açın.





■ Başlatma

<p>Uyku veya derin uykudan döndüğünde [Enter Password] seçeneği görünmüyor.</p>	<ul style="list-style-type: none">● Setup Utility'deki [Security] menüsünde bulunan [Password On Resume] seçeneğini [Enabled] olarak işaretleyin (→  <i>Reference Manual</i> "Setup Utility").● Kurulum Yardımcı Programı ayarlanan şifre yerine Windows şifresi kullanılabilir.<ol style="list-style-type: none">① Bir şifre ekleyin.<ul style="list-style-type: none">Windows 8.11. "Düğme" kısmını görüntüleyip  - [Bilgisayar ayarlarını değiştir] - [Hesaplar] ögesine tıklayın.2. [Oturum açma seçenekleri] ögesine, ardından "Parola" altındaki [Ekle] ögesine tıklayın.Windows 71.  (Başlat) - [Denetim Masası] ögesine tıklayın.2. [Kullanıcı Hesapları ve Aile Koruması] - [Kullanıcı hesapları ekle veya kaldır] ögesine tıklayın.② Aşağıdaki ayarları gerçekleştirin.<ul style="list-style-type: none">Windows 8.11. Denetim Masasını açın, [Sistem ve Güvenlik] - [Güç Seçenekleri] - [Uyanırken parola gerektir] ögesine tıklayın.2. [Parola sor] için bir onay işareti ekleyin.Windows 71. [Denetim Masası] - [Sistem ve Güvenlik] - [Güç Seçenekleri] - [Bilgisayar uyku modundan çıkarken bir şifre gerektir] ögesine tıklayıp [Parola sor] için bir onay işareti ekleyin.
<p>Uyandırılmıyor.</p>	<ul style="list-style-type: none">● Aşağıdaki işlemlerden birisi yapılmış olabilir. Bilgisayarı başlatmak için güç anahtarına basın. Kaydedilmemiş veriler kaybedilecektir.<ul style="list-style-type: none">• Uyku modundayken AC adaptörü veya pil takımı bağlantısı kesilmiş veya çevresel bir birim bağlanmış/bağlantısı kesilmiş.• Bilgisayarı zorla kapatmak için güç anahtarına en az dört saniye boyunca basılmış.● Ekran koruyucu devredeyken bilgisayar otomatik olarak uyku veya derin uyku moduna girdiğinde hata meydana gelebilir. Bu durumda ekran koruyucuyu kapatın ya da ekran koruyucunun türünü değiştirin.

Sorun Giderme (Temel)



■ Başlatma

Diğer başlatma sorunları.

- Kurulum Yardımcı Programı ayarlarını varsayılan değerlere döndürmek için (şifreler hariç), Kurulum Yardımcı Programında başlatın (→  *Reference Manual* “Setup Utility”). Kurulum Yardımcı Programı tekrar başlatıp ayarları yeniden yapın.
- Çevresel birimleri çıkarın.
- Disk hatası olup olmadığını görmek için kontrol edin.
 - ① Harici ekran de dâhil bütün çevresel birimleri çıkarın.
 - ② **Windows 8.1**
Aşağıdaki prosedürlerden birini gerçekleştirin.
 - Masaüstü ekranının sol alt köşesinde bulunan  ögesine sağ tıklayıp, [Dosya Gezgin] ögesine tıklayın.
 - Başlangıç ekranında  ögesine, ardından da [Dosya Gezgin] ögesine tıklayın.
 - ③ **Windows 7**
 (Başlat) - [Bilgisayar] ögesine tıklayın.
 - ④ **Windows 8.1** [Windows (C:)] / **Windows 7** [Yerel Disk (C:)] ögesine sağ tıklayıp, ardından [Özellikler] ögesine tıklayın.
 - ④ [Araçlar] - **Windows 8.1** [Denetle] / **Windows 7** [Şimdi denetle...] ögesine tıklayın.
 - Standart kullanıcının yönetici şifresi girmesi gerekir.
 - ⑤ Ekran talimatlarını izleyin.

■ Şifre Girme

Şifre girildikten sonra, şifre giriş ekranı tekrar görüntülenir.

- Bilgisayar onlu tuş modunda olabilir. NumLk göstergesi  yanarsa, onlu tuş modunu devre dışı bırakmak için **NumLk** tuşuna basıp girişinizi yapın.
- Bilgisayar Caps Lock modunda olabilir. Caps Lock göstergesi  yanarsa, Caps Lock modunu devre dışı bırakmak için **Caps Lock** tuşuna basıp girişinizi yapın.

Windows'ta oturum açılmıyor. (“Kullanıcı adı veya şifre yanlış.” mesajı görüntüleniyor.)

- Kullanıcı adı (hesap adı) “@” işareti içeriyor.
 - Başka bir hesap adı mevcutsa:
Başka bir kullanıcı hesabı kullanarak Windows'ta oturum açın ve “@” içeren hesap adını silin. Ardından yeni bir hesap adı oluşturun.
 - Başka bir hesap adı mevcut değilse:
Windows'u tekrar kurmanız gerekir (→ sayfa 21).

■ Kapatma

Windows kapanmıyor.

- USB cihazını çıkarın.
- 1 ila 2 dakika bekleyin. Bu bir arıza değildir.

■ Ekran

Görüntü yok.	<ul style="list-style-type: none">● Harici ekran seçili. Ekranı değiştirmek için Fn + F3 veya Windows + P tuşlarına basın. Windows 7 Tekrar Fn + F3 veya Windows + P tuşlarına basmadan önce ekran tamamen değiştirilene kadar bekleyin. Windows 8.1 Ardından ekran moduna tıklayın.● Harici bir ekran kullanıyorken,<ul style="list-style-type: none">• Kablo bağlantısını kontrol edin.• Ekranı açın.• Harici ekranın ayarlarını kontrol edin.● Ekran, güç tasarrufu işlevi tarafından kapatılır. Klavyeyi, dokunmatik yüzeyi veya dokunmatik ekranı (yalnızca dokunmatik ekranlı model için) kullandığınızda ekran orijinal duruma döner. Klavyeyi kullanırken, Ctrl gibi, bilgisayar çalışmasını etkilemeyen bir tuşa basın.● Bilgisayar, güç tasarrufu işlevi tarafından uyku veya derin uyku moduna alındı. Devam etmek için güç anahtarına basın.
Ekran karanlık.	<ul style="list-style-type: none">● AC adaptörü bağlı olmadığında ekran daha koyu oluyor. Fn + F2 tuşlarına basıp parlaklığı ayarlayın. Parlaklığı arttırdıkça pil tüketimi artar. AC adaptörünün bağlı olduğu ve olmadığı durumlarda parlaklığı ayrı ayrı ayarlayabilirsiniz.● Gizli modu kapatmak için Fn + F8 tuşlarına basın.● <Yalnızca dokunmatik ekranlı model için> Fabrika varsayılan ayarları altında, ekranın parlaklığı, ortam ışığı sensörü tarafından algılanan ortam ışığı temelinde otomatik olarak ayarlanacaktır. Bu sensöre yönelik ayarları yapabilirsiniz.
Ekran kayıyor.	<ul style="list-style-type: none">● Ekran renklerinin sayısının ve çözünürlüğün değiştirilmesi ekranı etkileyebilir. Bilgisayarı tekrar başlatın.● Harici bir ekranın bağlanması/bağlantısının kesilmesi ekranı etkileyebilir. Bilgisayarı tekrar başlatın.● Uyku veya derin uyku modundan çıkış harici ekrandaki gösterimi etkileyebilir. Bilgisayarı tekrar başlatın.
Eş zamanlı görüntüleme sırasında ekranlardan biri kayıyor.	<ul style="list-style-type: none">● Genişletilmiş Masaüstü kullanılırken harici ekranda da LCD'de kullanılan renk ayarlarını kullanın. Sorun yaşamaya devam ederseniz, ekranı değiştirmeyi deneyin.● Windows tamamen başlatılana kadar eş zamanlı ekran kullanılmaz (Kurulum Yardımcı Programı vb. sırasında).
Harici ekran doğru çalışmıyor.	<ul style="list-style-type: none">● Harici ekran güç tasarrufu işlevini desteklemiyorsa, bilgisayar güç tasarrufu moduna geçtiği zaman normal çalışmayabilir. Harici ekranı kapatın.

Sorun Giderme (Temel)

■ Dokunmatik Yüzey

İşaretçi çalışmıyor.	<ul style="list-style-type: none">● Harici fare kullanırken doğru taktığınızdan emin olun.● Bilgisayarı klavyeyi kullanarak tekrar başlatın.● Bilgisayar harici klavye komutlarına cevap vermiyorsa “Yanıt yok” mesajı görüntülenir (→ sayfa 33).
Dokunmatik yüzey kullanılarak girilemiyor.	<ul style="list-style-type: none">● Kurulum Yardımcı Programı [Main] menüsündeki [Touch Pad] ayarını [Enabled] olarak yapın.● Bazı fare sürücülerini dokunmatik yüzeyi devre dışı bırakabilir. Farenizin çalıştırma talimatlarını kontrol edin.



■ Ekran Belgesi

Windows 7 PDF biçimindeki belge görüntülenmiyor.	<ul style="list-style-type: none">● Adobe Reader yükleyin.<ol style="list-style-type: none">① Windows'ta yönetici olarak oturum açın.②  (Başlat) ögesine tıklayın, [Programlar ve dosyaları ara] kısmına “c:\util\reader\en\Pinstall.bat” yazın ve Enter tuşuna basın.③ Adobe Reader'ı en son sürümüne yükseltin. Bilgisayarınız Internet'e bağlıysa, Adobe Reader'ı başlatıp [Help] - [Check for Updates...] ögesine tıklayın.
--	---

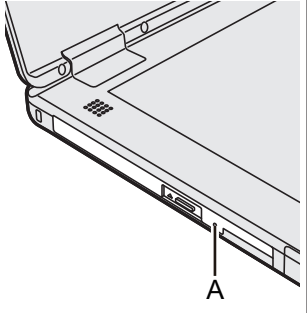
■ CD/DVD Sürücü (yalnızca CD/DVD sürücülü model için)

Acil durum deliğine sivri uçlu bir cisim yerleştirilmesine rağmen tepsi açılmıyor.	<ul style="list-style-type: none">● Acil durum deliği (A) kullanılarak diskin çıkarılması için 1,3 mm çapında sivri uçlu bir cisim kullanılması önerilir. Ucun çapı bundan küçükse ucu biraz aşağı doğru sokun.	
--	---	---

■ Diğerleri

Yanıt yok.	<ul style="list-style-type: none">● Görev yöneticisini açmak için Ctrl + Shift + Esc tuşlarına basıp, yanıt vermeyen yazılım uygulamasını kapatın.● Başka bir pencerenin arkasında başka bir giriş penceresi (örneğin başlangıçtaki şifre giriş ekranı) açık olabilir. Kontrol etmek için Alt + Tab tuşlarına basın.● Bilgisayarı kapatmak için güç anahtarını en az dört saniye basılı tutun, açmak için güç anahtarına tekrar basın. Uygulama programı normal çalışmıyorsa programı kaldırıp yeniden yükleyin. Kaldırmak için,<ol style="list-style-type: none">① Denetim Masasını açın.<ul style="list-style-type: none">Windows 8.11. Aşağıdaki prosedürlerden birini gerçekleştirin.<ul style="list-style-type: none">• Masaüstü ekranının sol alt köşesinde bulunan  öğesine sağ tıklayın.• Başlangıç ekranında  öğesine tıklayın.2. [Denetim Masası] öğesine tıklayın.Windows 7 (Başlat) - [Denetim Masası] öğesine tıklayın.② [Programlar] - [Program Kaldır] öğesine tıklayın.
Karakterler doğru girilemiyor.	<ul style="list-style-type: none">● Windows ve dâhili klavye için aynı dil ayarını seçin (→ sayfa 10).

LIMITED USE LICENSE AGREEMENT

THE SOFTWARE PROGRAM(S) (“PROGRAMS”) FURNISHED WITH THIS PANASONIC PRODUCT (“PRODUCT”) ARE LICENSED ONLY TO THE END-USER (“YOU”), AND MAY BE USED BY YOU ONLY IN ACCORDANCE WITH THE LICENSE TERMS DESCRIBED BELOW. YOUR USE OF THE PROGRAMS SHALL BE CONCLUSIVELY DEEMED TO CONSTITUTE YOUR ACCEPTANCE OF THE TERMS OF THIS LICENSE.

Panasonic Corporation has developed or otherwise obtained the Programs and hereby licenses their use to you. You assume sole responsibility for the selection of the Product (including the associated Programs) to achieve your intended results, and for the installation, use and results obtained therefrom.

LICENSE

- A. Panasonic Corporation hereby grants you a personal, non-transferable and non-exclusive right and license to use the Programs in accordance with the terms and conditions stated in this Agreement. You acknowledge that you are receiving only a LIMITED LICENSE TO USE the Programs and related documentation and that you shall obtain no title, ownership nor any other rights in or to the Programs and related documentation nor in or to the algorithms, concepts, designs and ideas represented by or incorporated in the Programs and related documentation, all of which title, ownership and rights shall remain with Panasonic Corporation or its suppliers.
- B. You may use the Programs only on the single Product which was accompanied by the Programs.
- C. You and your employees and agents are required to protect the confidentiality of the Programs. You may not distribute or otherwise make the Programs or related documentation available to any third party, by time-sharing or otherwise, without the prior written consent of Panasonic Corporation.
- D. You may not copy or reproduce, or permit to be copied or reproduced, the Programs or related documentation for any purpose, except that you may make one (1) copy of the Programs for backup purposes only in support of your use of the Programs on the single Product which was accompanied by the Programs. You shall not modify, or attempt to modify, the Programs.
- E. You may transfer the Programs and license them to another party only in connection with your transfer of the single Product which was accompanied by the Programs to such other party. At the time of such a transfer, you must also transfer all copies, whether in printed or machine readable form, of every Program, and the related documentation, to the same party or destroy any such copies not so transferred.
- F. You may not remove any copyright, trademark or other notice or product identification from the Programs and you must reproduce and include any such notice or product identification on any copy of any Program.

YOU MAY NOT REVERSE ASSEMBLE, REVERSE COMPILE, OR MECHANICALLY OR ELECTRONICALLY TRACE THE PROGRAMS, OR ANY COPY THEREOF, IN WHOLE OR IN PART.

YOU MAY NOT USE, COPY, MODIFY, ALTER, OR TRANSFER THE PROGRAMS OR ANY COPY THEREOF, IN WHOLE OR IN PART, EXCEPT AS EXPRESSLY PROVIDED IN THE LICENSE.

IF YOU TRANSFER POSSESSION OF ANY COPY OF ANY PROGRAM TO ANOTHER PARTY, EXCEPT AS PERMITTED IN PARAGRAPH E ABOVE, YOUR LICENSE IS AUTOMATICALLY TERMINATED.

TERM

This license is effective only for so long as you own or lease the Product, unless earlier terminated. You may terminate this license at any time by destroying, at your expense, the Programs and related documentation together with all copies thereof in any form. This license will also terminate effective immediately upon occurrence of the conditions thereof set forth elsewhere in this Agreement, or if you fail to comply with any term or condition contained herein. Upon any such termination, you agree to destroy, at your expense, the Programs and related documentation together with all copies thereof in any form.

YOU ACKNOWLEDGE THAT YOU HAVE READ THIS AGREEMENT, UNDERSTAND IT AND AGREE TO BE BOUND BY ITS TERMS AND CONDITIONS. YOU FURTHER AGREE THAT IT IS THE COMPLETE AND EXCLUSIVE STATEMENT OF THE AGREEMENT BETWEEN US, WHICH SUPERSEDES ANY PROPOSAL OR PRIOR AGREEMENT, ORAL OR WRITTEN, AND ANY OTHER COMMUNICATIONS BETWEEN US, RELATING TO THE SUBJECT MATTER OF THIS AGREEMENT.

SINIRLI KULLANIM LİSANS SÖZLEŞMESİ

BU PANASONIC ÜRÜNÜ (“ÜRÜN”) İLE BİRLİKTE VERİLEN YAZILIM PROGRAM(LAR) I (“PROGRAMLAR”) SADECE SON KULLANICIYA (“SİZ”) LİSANSLANMIŞTIR VE AŞAĞIDA AÇIKLANAN LİSANS KOŞULLARINA GÖRE SADECE SİZİN TARAFINIZDAN KULLANILABİLİR. PROGRAMLARI KULLANMANIZ SONUÇ OLARAK BU LİSANS KOŞULLARINI DA KABUL ETTİĞİNİZ ANLAMINA GELECEKTİR.

Panasonic Corporation Programları geliştirmiş ya da temin etmiş olup size işbu belge ile kullanım iznini vermektedir. Hedeflediğiniz sonuçlara ulaşmak üzere ürünün seçimine, kullanımına ve bunlardan elde edilen sonuçlara ilişkin yükümlü olduğunuzu kabul etmekteyiz.

LİSANS

- A. Panasonic Corporation, işbu Sözleşmede belirtilen şart ve koşullar doğrultusunda Programları kullanımınıza ilişkin kişisel, devredilemez ve münhasır olmayan kullanım hakkını ve lisansını vermektedir. Programlara ve ilgili dokümanlara ilişkin sadece SINIRLI KULLANIM LİSANSI sahibi olduğunuzu, ilgili Program ve dokümanlara ve bunların yanı sıra sunulan ya da Programlara bütünsel algoritmalara, konseptlere, tasarımlara ve fikirlere ilişkin herhangi bir ünvan, mülkiyet ya da hak sahibi olmadığınızı ve söz konusu ünvan, mülkiyet ve hakların Panasonic Corporation ve tedarikçilerine ait olduğunu kabul ediyorsunuz.
- B. Programları, sadece Programlar ile birlikte verilen Üründe kullanabilirsiniz.
- C. Siz, acenteleriniz ve çalışanlarınızın Programların gizliliğini korumaları gerekmektedir. Panasonic Corporation’ın öncelikli yazılı izni olmaksızın Programları ve ilgili belgeleri üçüncü şahıslara dağıtamaz ya da sunamazsınız.
- D. Programları ve Programlar ile birlikte verilen Ürünü kullanımınızı desteklemek üzere Programların bir (1) kopyasını yedeklemek haricinde her ne şart altında olursa olsun Programları çoğaltamaz ya da kopyalayamaz, kopyalanmasına ya da çoğaltılmasına izin veremezsiniz. Programları değiştiremez ya da değiştirmeye teşebbüs edemezsiniz.
- E. Ancak ve ancak Programlar ile birlikte verilen Ürünü üçüncü bir şahsa vermek kaydıyla Programları ve lisansı başka bir şahsa devredebilirsiniz. Söz konusu devir sırasında Programların her birine ait basılı ya da dijital belgeyi ve ilgili dokümanları söz konusu kişiye vermeli ya da devredilmeyen belgeleri yok etmelisiniz.
- F. Programlara ilişkin telif hakkı, tescilli ticari marka, ürün tanımı ya da diğer bildirimleri silemez, Programlardan herhangi birine ilişkin benzer bildirimleri ya da ürün tanımını çoğaltamazsınız.

PROGRAMLARI VE KOPYALARINI, KISMEN YA DA TAMAMEN PARÇALAYAMAZ, YENİDEN BİRLEŞTİRMEYE ÇALIŞAMAZ YA DA PROGRAMLARI MEKANİK YA DA ELEKTRONİK ANLAMDA İZLEYEMEZSİNİZ.

LİSANSTA BELİRTİLEN AMAÇLAR HARİÇ TUTULMAK ÜZERE PROGRAMLARI YA DA KOPYALARINI KISMEN YA DA TAMAMEN KULLANAMAZ, KOPYALAYAMAZ, DEĞİŞTİREMEZ YA DA DEVREDEMEZSİNİZ.

PROGRAM YA DA KOPYALARINDAN HERHANGİ BİRİNİN MÜLKİYETİNİ, YUKARIDA BELİRTİLEN DURUMLAR HARİCİNDE DEVREDERSENİZ LİSANSINIZ OTOMATİK OLARAK SONLANDIRILACAKTIR.

KOŞULLAR

Bu lisans, erkenden sonlandırılmadığı sürece Ürüne sahip olduğunuz ya da Ürünü kiraladığınız süre boyunca geçerli olacaktır. Bu lisansı, Programları ve ilgili dokümanlarının yanı sıra kopyaları ile birlikte yok etmek suretiyle sorumluluğu size ait olmak üzere sonlandırabilirsiniz. Bu lisans, işbu Sözleşmede ortaya konan şartların yerine getirilmemesi ya da burada bulunan şart ve koşullara uyum sağlanmaması halinde de sonlandırılacaktır. Söz konusu lisans iptalinin ardından masrafı kendinize ait olmak üzere Programları ve ilgili dokümanlarını yok edeceğinizi kabul ediyorsunuz.

İŞBU SÖZLEŞMEYİ OKUDUĞUNUZU, ANLADIĞINIZI VE ŞART VE KOŞULLARININ BAĞLAYICI OLDUĞUNU KABUL EDİYORSUNUZ. BUNUN YANI SIRA İŞBU SÖZLEŞMENİN, TARAFLAR ARASINDAKİ NİHAİ VE TAM TAAHHÜT OLDUĞUNU VE SÖZLEŞME KONUSU HUSUSUNDA TARAFLAR ARASINDA YAPILAN YAZILI YA DA SÖZLÜ TÜM TEKLİF YA DA ÖN SÖZLEŞMELEİN YERİNE GEÇTİĞİNİ DE KABUL EDİYORSUNUZ.

Teknik Özellikler

Bu sayfa temel modelin teknik özelliklerini içermektedir.
Model numarası birim yapılandırmasına göre farklıdır.

- Model numarasını kontrol etmek için:
Bilgisayarın altını ya da satın alım sırasında bilgisayarın içinde olduğu kutuyu kontrol edin.
- İşlemci hızını, bellek boyutunu ve sabit disk sürücü boyutunu kontrol etmek için:
Kurulum Yardımcı Programını çalıştırın (→  Reference Manual "Setup Utility") ve [Information] menüsünü seçin.
[Processor Speed]: İşlemci hızı, [Memory Size]: Bellek boyutu, [Hard Disk]: Sabit disk sürücüsü boyutu

■ Ana Teknik Özellikler

İşlemci/İkincil önbellek	Intel® Core™ i5-5300U İşlemci (3 MB ¹ önbellek, 2,3 GHz 2,9 GHz'e kadar), Intel® Turbo Boost Technology ile	
Yonga seti	Yerleşik işlemci	
Video denetleyicisi	Intel® HD Graphics 5500 (Yerleşik işlemci)	
Ana bellek ²	4 GB ¹ / 8 GB ¹ , DDR3L SDRAM (16 GB ¹ Maks.)	
Depolama	Hızlı Serbest Bırakma Sürücüsü: 500 GB ³ (Sabit Disk Sürücüsü) / 256 GB ³ (SSD) <Önyükleme sürücüsü için> Windows 8.1 Yaklaşık 25 GB ³ sabit disk kurtarma araçlarıyla bir bölüm olarak kullanılır. (Kullanıcılar bu bölümü kullanamaz.) Yaklaşık 1,2 GB ³ sistem araçlarıyla bir bölüm olarak kullanılır. (Kullanıcılar bu bölümü kullanamaz.) Windows 7 Yaklaşık 45 GB ³ sabit disk kurtarma araçlarıyla bir bölüm olarak kullanılır. (Kullanıcılar bu bölümü kullanamaz.) Yaklaşık 300 MB ³ sistem araçlarıyla bir bölüm olarak kullanılır. (Kullanıcılar bu bölümü kullanamaz.)	
Görüntüleme yöntemi	14,0" (16:9) HD (1366 × 768 nokta)	14,0" (16:9) FHD (1920 × 1080 nokta)
Dahili LCD ⁴	En fazla 16.777.216 renk (1366 × 768 nokta)	En fazla 16.777.216 renk (1920 × 1080 nokta)
Harici ekran (HDMI) ⁵	65.536 / 16.777.216 renk (1920 × 1200 nokta, en fazla)	
Kablosuz LAN ⁶	Intel® Dual Band Wireless-AC 7265 (a/b/g/n/ac) → sayfa 40	
Bluetooth ⁷	→ sayfa 40	
LAN	IEEE 802.3 10Base-T / IEEE 802.3u 100BASE-TX / IEEE 802.3ab 1000BASE-T	
Ses	WAVE ve MIDI oynatma, Intel® Yüksek Çözünürlüklü Ses alt sistem desteği	
SD Bellek Kartı Yuvası ⁸	× 1	
RAM Modülü Yuvası (Uzatma için)	× 1, DDR3L SDRAM, 204 pimli, 1,35 V, SO-DIMM, PC3L-12800 Uyumlu	
Arabirim	USB Bağlantı Noktaları (USB 3.0 bağlantı noktaları × 3) ⁹ / LAN Bağlantı Noktası (RJ-45) × 1 / HDMI Bağlantı Noktası (Tip A) ¹⁰ / Mikrofonlu Kulaklık (Minyatür jak, 3,5 DIA, CTIA standart / Kulaklık: Empedans 32 Ω, Çıkış Gücü 4 mW × 2, Stereo / Mikrofon: Tek Ses Giriş) / Genişletme Yolu Bağlayıcı (Özel 24 pimli dişi)	

■ Ana Teknik Özellikler

Clavye / Gösterme aygıtı	87 tuş / Dokunmatik ped	87 tuş / Dokunmatik yüzey <Yalnızca dokunmatik ekran barındıran modeller için> 87 tuş / Dokunmatik yüzey / Dokunmatik ekran (Kapasitif)	
Güç kaynağı	AC adaptörü ya da Pil paketi		
AC adaptörü ^{*11}	Giriş: 100 V - 240 V AC, 50 Hz/60 Hz, Çıkış: 15,6 V DC, 7,05 A		
Pil Takımı	Lityum iyon 10,8 V, Tipik 4400 mAh / En az 4100 mAh (CF-VZSU0GW ile)		
	Lityum iyon 11,1 V, Tipik 4200 mAh / En az 4080 mAh (CF-VZSU0PW ile)		
	Lityum iyon 10,8 V, Tipik 3220 mAh / En az 3050 mAh (CF-VZSU0LW ile)		
	Çalıştırma Süresi ^{*12}	Yaklaşık 11 saat (CF-VZSU0GW/CF-VZSU0PW ile) Yaklaşık 9 saat (CF-VZSU0LW ile)	
	Şarj Etme Süresi ^{*13}	Yaklaşık 2,5 saat	
Güç Tüketimi ^{*14}	Yaklaşık 65 W ^{*15} / Yaklaşık 110 W (AÇIK durumda şarj edilirken en fazla)		
Fiziksel Boyutlar (G x D x Y) (taşımaya tutacağı dahil)	345 mm x 272 mm x 29,8 - 39 mm		
Ağırlık	Yaklaşık 1,99 kg (CF-VZSU0GW/CF-VZSU0PW ile)	<Yalnızca dokunmatik ekransız modeller için> Yaklaşık 1,90 kg <Yalnızca dokunmatik ekran barındıran modeller için> Yaklaşık 2,10 kg (CF-VZSU0GW/CF-VZSU0PW ile)	
Çevre	Çalıştırma	Sıcaklık	-10 °C ila 50 °C (IEC60068-2-1, 2) ^{*16}
		Nem	%30 ila 80 Bağıl Nem (Yoğunlaşma yok)
	Depolama	Sıcaklık	- 20 °C ila 60 °C
		Nem	%30 ila 90 Bağıl Nem (Yoğunlaşma yok)

■ Yazılım

Temel işletim sistemi	Windows® 8.1 Pro Update 64-bit
Yüklenmiş işletim sistemi ^{*17}	Windows 8.1 Windows® 8.1 Pro Update 64-bit Windows 7 Windows® 7 Professional 32-bit Service Pack 1 (Windows® 7'ye indirgenmiş) ^{*18} / Windows® 7 Professional 64-bit Service Pack 1 (Windows® 7'ye indirgenmiş) ^{*18}
Önceden Yüklenmiş Yazılım	Adobe Reader, PC Information Viewer, Intel® PROSet/Wireless Software ^{*19} , Intel® PROSet/Wireless Software for Bluetooth® Technology ^{*19} , Battery Recalibration Utility, Infineon TPM Professional Package ^{*19} , Recovery Disc Creation Utility, Dashboard for Panasonic PC, Power Plan Extension Utility, Camera Utility ^{*19} , GPS Viewer ^{*19} , Manual Selector, Microsoft Office Trial ^{*21} , Touch Screen Mode Setting Utility ^{*19} , Concealed Mode Settings Utility, Intel® My WiFi Technology, Intel® WiDi, USB Charge Setting Utility, DDS EVE FA Standalone for Panasonic ^{*19} ^{*20} Windows 8.1 Wireless Toolbox, Camera for Panasonic PC ^{*19} Windows 7 Wireless Switch Utility, Wireless Connection Disable Utility ^{*19} ^{*20} Aptio Setup Utility, PC-Diagnostic Utility, Hard Disk Data Erase Utility ^{*22}

Teknik Özellikler

■ Kablosuz LAN*6

Veri Aktarım Hızları	IEEE802.11a : 54 Mbps ^{*23} IEEE802.11b : 11 Mbps ^{*23} IEEE802.11g : 54 Mbps ^{*23} IEEE802.11n ^{*24} : HT20 = 150 Mbps HT40 = 300 Mbps IEEE802.11ac : VHT80 : 866,7 Mbps VHT40 : 433,3 Mbps
Desteklenen Standart	IEEE802.11a / IEEE802.11b / IEEE802.11g / IEEE802.11n / IEEE802.11ac
Aktarım yöntemi	OFDM sistemi, DS-SS sistemi

■ Bluetooth*7

Bluetooth Sürümü	4.0
	Klasik mod / Düşük enerji modu
Aktarım yöntemi	FHSS sistemi
Kullanılan Kablosuz Kanallar	Kanal 1 ila 79 / Kanal 0 ila 39
RF Frekansı Bandı	2,402 GHz - 2,480 GHz

■ İsteğe Bağlı Cihazlar

Depolama	Yerleşik sürücü (Anlık Bellek Sürücüsü (SSD)): 128 GB / 256 GB (M.2 temelli)
Ayrık Video Denetleyici ^{*25}	AMD FirePro™ M5100
CD/DVD Sürücü	DVD MULTI Sürücü yerleşik, Arabellek alt aşım hatası önleme işlevi: Desteklenir Daha fazla bilgi için,  Reference Manual "CD/DVD Drive"
Kablosuz WAN ^{*26}	LTE uyumlu
GPS	Yonga seti: u-blox M8 GPS/GLONASS/SBAS Desteği
2. LAN	IEEE 802.3 10Base-T / IEEE 802.3u 100BASE-TX / IEEE 802.3ab 1000BASE-T
Güvenlik Yonga Seti ^{*27}	TPM (TCG V1.2 uyumlu)
Bilgisayar Kartı Yuvası	× 1, Tip I veya Tip II, İzin verilen akım 3,3 V: 400 mA, 5 V: 400 mA
Akıllı Kart Yuvası	× 1
SIM Kart Yuvası	× 1
USB 2.0 bağlantı noktası ^{*9}	× 1
Sabit USB 2.0 bağlantı noktası ^{*9}	× 1
Seri Bağlantı Noktası	× 1, Dsub 9 pimli erkek
VGA Bağlantı Noktası	× 1, Mini Dsub 15 pimli dişi
Parmak İzi Okuyucu	Dizilim Boyutu : -, Görüntü Boyutu : 200 × 400 piksel, Görüntü Çözünürlüğü : 508 DPI
Temassız Akıllı Kart Okuyucu	RF frekansı: 13,56 MHz, ISO14443 Tip A, ISO14443 Tip B ile uyumlu
Kamera ^{*28}	1920 × 1080 nokta, 30 fps (Video), Stereo Mikrofon
Pil Takımı 2	(CF-VZSU0KW) Lityum iyon 11,1 V, Tipik 2960 mAh / En az 2860 mAh
Çalışma süresi ^{*12}	Yaklaşık 18 saat (CF-VZSU0GW/CF-VZSU0PW + CF-VZSU0KW ile) Yaklaşık 15 saat (CF-VZSU0LW + CF-VZSU0KW ile)
Şarj etme süresi ^{*13}	Yaklaşık 5 saat (CF-VZSU0GW/CF-VZSU0PW/CF-VZSU0LW + CF-VZSU0KW ile)
Yerleşik köprü pil (değiştirilemez)	(Yalnızca çalışırken değiştirme için)

- *1 1 MB = 1.048.576 bayt/ 1 GB = 1.073.741.824 bayt
- *2 Fabrika varsayılanı bellek boyutu modele bağlı olarak farklılık gösterecektir. Belleği fiziksel olarak 8 GB'a kadar çıkarabilirsiniz ancak kullanılabilir toplam bellek miktarı gerçek sistem yapılandırmasına daha az bağlı hale gelecektir.
- *3 1 MB = 1.000.000 bayt / 1 GB = 1.000.000.000 bayt. İşletim sisteminiz veya bazı uygulamalar daha az GB bildirir.
- *4 İşletim sistemi ayarlarına bağlı olarak.
- *5 Seçilebilir çözünürlük, harici ekranın teknik özelliklerine bağlıdır. Bazı harici ekranlarda görüntü alınması mümkün olmayabilir.
- *6 Yalnızca kablosuz LAN bulunan model için.
- *7 Yalnızca Bluetooth işlevli model için. Tüm Bluetooth çevre aygıtlarının çalışması garanti edilmemektedir.
- *8 Bu yuva UHS- I /UHS- II ile uyumludur. Çalışması, 64 GB'a kadar kapasiteli Panasonic SD/SDHC Bellek Kartları ile test edilmiş ve onaylanmıştır. Diğer SD ekipmanlarda çalıştırma garanti edilmez.
- *9 Tüm USB uyumlu çevre birimlerinin çalışması garanti edilmez.
- *10 Tüm HDMI uyumlu çevre birimlerinin çalışması garanti edilmez.
- *11 <Yalnızca Kuzey Amerika için>
AC adaptörü, 240 V AC adaptörüne kadar olan güç kaynaklarıyla uyumludur. Bu bilgisayar, 125 V AC uyumlu AC kablosuyla gelir. 20-M-2-1
- *12 Şu LCD parlaklığında ölçülmüştür: 60 cd/m²
- *13 Kullanım şartlarına veya isteğe bağlı bir aygıtın bağlı olup olmamasına göre değişir.
- *14 Kullanım şartlarına, işlemci hızına vb. bağlı olarak değişir.
Yaklaşık 0,5 W, pil takımı tam dolu (veya şarj edilmeyen) ve bilgisayar kapalı durumda olduğunda.
<115 V / 240 V AC ile kullanılırken>
AC adaptörü bilgisayara bağlı halde değilken dahi AC Adaptörü AC prize takıldığında elektrik (Maks. 0,15 W) tüketir.
- *15 Ölçülen güç tüketimi. 23-Tr-1
- *16 Ürünü sıcak veya soğuk bir ortamda kullanırken cildin ürünle temasını önleyin.
(→ KULLANIM TALİMATLARI - Önce Beni Oku) Ürünü sıcak veya soğuk bir ortamda kullanırken, bazı çevre birimi aygıtları düzgün şekilde çalışmayabilir. Çevre birimlerinin çalıştırma ortamını kontrol edin. Bu ürünün sürekli sıcak bir ortamda kullanılması ürünün kullanım ömrünü azaltacaktır. Bu tür ortamlarda kullanmaktan kaçının. Düşük sıcaklıktaki bir ortamda kullanırken, başlatma işlemi yavaş olabilir ya da pilin çalışma süresi kısalmalıdır.
Sabit disk sürücüsü başlatma sırasında ısınırken bilgisayar gücü tüketir. Bu nedenle, pil gücünü kullanıyorsanız ve kalan güç azsa bilgisayar başlayamayabilir.
- *17 Sabit disk kurtarma ve kurtarma diski kullanılarak ön yüklemesi yapılmış işletim sistemi veya yüklemesi yapılmış işletim sistemi olmadan bu bilgisayarın çalışması garanti altında değildir.
- *18 Bu sistemin önyüklemesi Windows® 7 Professional yazılımı ile gerçekleştirilmiştir ve bir Windows 8.1 Pro yazılımı lisansı ile birlikte verilir. Bir seferde yalnız bir Windows yazılımı sürümünü kullanabilirsiniz. Sürümler arasında geçiş yapmak istemeniz halinde, bir sürümü kaldırmalı ve diğerini kurmalısınız.
- *19 Modellere bağlı olarak, bu uygulama yüklü değildir.
- *20 Kullanmadan önce yüklenmelidir.
- *21 Deneme süresi sonunda da bu yazılımı kullanmaya devam edebilmek için ekrandaki talimatları izleyerek bir lisans satın alın.
- *22 Kurtarma diskinde gerçekleştirin.
Windows 7
- *23 Bunun yerine sabit disk kurtarma bölümünde gerçekleştirin.
- *24 Bunlar, IEEE802.11a+b+g+n+ac standartlarında belirtilen hızlardır. Asıl hızlar farklı olabilir.
- *25 "WPA-PSK", "WPA2-PSK" veya "yok" olarak ayarlandığında kullanılabilir.
Yalnızca HT40 bilgisayar tarafından etkinleştirildiğinde ilişkili erişim noktası HT40 desteklediğinde kullanılabilir.
- *26 Arka kapağı açmayın. Yalnızca Eğitimli Teknisyen Tarafından Çıkarılabilir.
Teknik özellikler modele bağlı olarak farklılık gösterebilir.
SIM Kart Yuvası bir SIM kart (15 mm × 25 mm) takılmalıdır.



Teknik Özellikler

^{*27} TPM hakkında bilgi almak için aşağıdaki prosedürü izleyerek “Trusted Platform Module (TPM)” Kurulum Kılavuzuna başvurun.

Windows 8.1

Başlangıç ekranında [Manual Selector] öğesine tıklayıp “Installation Manual for Trusted Platform Module (TPM)” öğesini seçin.

Windows 7

Masaüstünde [Manual Selector] öğesine çift tıklayın ve “Installation Manual for Trusted Platform Module (TPM)” öğesini seçin.

^{*28} Teknik özellikler modele bağlı olarak farklılık gösterebilir. Uygulamanın teknik özelliğine bağlı olarak aşağıdaki durumlar meydana gelebilir. Bu durumlarda daha düşük bir çözünürlük seçin.

- Yüksek bir çözünürlük seçilemiyor.
- Yüksek bir çözünürlük seçilirken bir hata meydana geliyor.

Sınırlı Standart Garanti

Panasonic System Communications Company Europe

Panasonic System Communications Company Europe ("Panasonic" olarak adlandırılır), ilk satın alım tarihinden itibaren malzeme veya işçilikte ortaya çıkan herhangi bir arıza bulunması durumunda bu ürünü (bu garantinin farklı bir bölümünde ele alınan yazılım harici ürünler) yeni veya yenilenmiş parçalar ile onaracaktır. Bu garanti sadece EEA (Avrupa Ekonomik Alanı), İsviçre ve Türkiye'den satın alınan yeni Panasonic Toughbook ürünleri için geçerlidir.

Panasonic (veya yetkili bir Hizmet Sağlayıcısı), ürününüzü hizmet merkezimize geldikten sonraki 48 saat içinde onarmayı hedeflemektedir.

Avrupa Birliği dışındaki ülkeler için ek sevkiyat ücretleri talep edilebilir. Panasonic bu hizmet için tüm makul çalışmalarını yapar.

Bu garanti, sadece aşağıda listelenen yürürlükteki Hizmet Sözleşmesi Dönemi sırasında normal kullanım koşulları altında meydana gelen malzeme veya işçilik arızalarını kapsar. Herhangi bir ürünün (veya parçanın) değiştirilmesi durumunda Panasonic yedek ürünün (parçanın) mülkiyetini müşteriye aktaracak ve müşteri de değiştirilen ürünün (parçanın) mülkiyetini Panasonic'e aktaracaktır.

Hizmet Sözleşmesi Dönemi - ilk satın alım tarihinden itibaren

- Toughbook'lar (ve pil dışında, orijinal ambalajda bulunan tüm aksesuarlar) - 3 yıl
- Toughpad'ler (ve pil dışında, orijinal ambalajda bulunan tüm aksesuarlar) - 3 yıl
- Orijinal ambalajda bulunan aksesuarlar - 3 yıl
- Panasonic tarafından üretilen ek aksesuarlar (CD-Rom sürücüler gibi ortam cihazları dahil) - 1 yıl
- Piller - 6 ay. Panasonic Garantisi pilleri altı ay boyunca garanti altına alır. Şarj kapasitesinin %50'sini garanti dönemi sonuna kadar koruyabilen bir pil iyi olarak değerlendirilir. Bu sözleşme kapsamında bir pil geri verilirse ve test işlemi şarj kapasitesinin %50'den fazla olduğunu gösterirse pil, yeni bir pilin satın alım fiyatını içeren bir fatura ile geri gönderilir.

Bu garanti sadece ilk alıcıya yöneliktir. Garanti işlemi gerçekleşmeden önce bir satın alma fişi veya ilk satın alma tarihini kanıtlayan başka bir kanıt sunulması gereklidir.

Sınırlar ve İstisnalar:

Bu garanti kapsamında bulunmayan durumlar:

- Kırık veya çatlamış LCD ekran.
- Dizüstü bilgisayar veya LCD ekranlarında %0,002 oranında bozuk piksel
- Yangın, hırsızlık veya doğal afetler gibi nitelendirilebilen durumlardan kaynaklanan hasar.
- Çevresel koşulların (elektrik fırtınaları, manyetik alanlar, vb.) neden olduğu hasar.
- Normal kullanımdan kaynaklanmayan hasar.
- Aşınma ve yıpranma, çizikler ve çentikler gibi ürünün çalışmasını engellemeyen görsel hasarların onarılması.
- Panasonic tarafından temin edilmeyen ürünlerden kaynaklanan arızalar.
- Değişim, kazara meydana gelen hasar, kaza, kötü kullanım, istismar veya ihmâl kaynaklı arızalar.
- Ünite içine sıvı ya da yabancı madde girmesine engel olunmaması.
- Yanlış kurulum, kullanım veya bakım.
- Aksesuarlar ile yanlış bağlantı.
- Fonksiyon ayarları gibi tüketici kontrollerinin yanlış yapılandırılması.
- Panasonic veya yetkili Hizmet Sağlayıcıları dışında birinin düzenleme veya servis çalışması yapması.
- Kısa süreli kiralama veya kiralanan ekipman şeklinde kullanılan ürünler.
- Ürün garantisinin belirgin bir biçimde belirlenmesinin imkansız olduğu seri numarası çıkarılmış ürünler.

Teknik Özellikler

BU ÜRÜN; NÜKLEER DONANIMLARIN/SİSTEMLERİN, HAVA TRAFİĞİ KONTROL DONANIMLARININ/SİSTEMLERİNİN VEYA UÇAK KOKPİTİ DONANIMLARININ/SİSTEMLERİNİN KENDİSİ VEYA BİR PARÇASI OLARAK KULLANILMAK ÜZERE ÜRETİLMEMİŞTİR. PANASONIC, ÜRÜNÜN BU TARZ KULLANIMLARINDAN KAYNAKLANAN DURUMLARDA HERHANGİ BİR SORUMLULUK ÜSTLENMEZ.

Yukarıda listelenenlerin dışında herhangi belirgin bir garanti bulunmamaktadır. Müşterilerin, ürünlerini bir Yetkili Hizmet Sağlayıcısı'na göndermeden önce verilerini yedeklemelerini önemle tavsiye ediyoruz.

Panasonic herhangi bir veri kaybından veya ürünün kullanımından kaynaklanan diğer arızalardan ya da garanti şartlarına uyulmamasından kaynaklanan arızalardan sorumlu değildir. Belirli bir amaç için sahip olunan memnuniyet verici kalite ve uygunluk garantileri dahil olmak üzere, yazılı ve sözlü olarak belirtilen tüm garantiler garanti dönemi süresince geçerlidir. Panasonic bu ürünün kullanımından veya garanti ihlalinden kaynaklanan hiçbir dolaysız, özel kayıp ya da hasardan (kayıp değeri sınırlaması olmaksızın) sorumlu değildir.

Bu sınırlı garanti size bazı özel yasal haklar sunmaktadır ve ülkeden ülkeye değişiklik gösteren bazı haklara sahip olabilirsiniz. Haklarınız hakkında tam bilgi sahibi olmak için yürürlükteki ülke yasalarını incelemeniz gerekir. Bu sınırlı garanti ayrıca, başka bir satış anlaşması veya yasasından elde ettiğiniz hakları herhangi bir şekilde etkilemez.

Panasonic System Communications Company Europe

Veri Depolama Ortamı

Veri Depolama Ortamı; üniteye temel olarak Panasonic tarafından kurulan İşletim Sistemi, sürücüler ve programların depolandığı ortamdır. Bu ortam temel olarak ünite ile birlikte temin edilir.

Panasonic; Programların kurulduğu disk(lerin) veya ortamın uygun bir biçimde kullanılması durumunda, faturanızda belirtilen, ürünün size ulaşma tarihinden itibaren altmış (60) gün boyunca tüm malzeme veya işçilik arızalarına karşı garanti sunar.

Panasonic'in size sunduğu tek garanti budur. Panasonic, Programlardaki fonksiyonların sizin ihtiyaçlarınızı karşılayacağını veya Programların kullanımının sorunsuz bir biçimde sürekli devam edeceğini garanti etmez.

Panasonic'in tüm sorumluluğu, belirtilen garanti dönemi içinde fatura ile birlikte Panasonic yetkili Hizmet Merkezine gönderilen ürünlerdeki bozuk disk veya ortamların değiştirilmesi ile sınırlıdır.

Panasonic; sizin depolama yönteminizden kaynaklanan, Programların kurulduğu disk(ler) veya ortamlarda meydana gelen arızalardan veya disk(lerin) ya da ortamların Ürün içinde belirtilen uygun çevresel koşullarda kullanılmamasından veya değişim, kaza, yanlış kullanım, istismar, ihmal, dikkatsiz kullanım, yanlış uygulama ve kurulum, tüketici kontrollerinin yanlış yapılandırılması, yanlış bakım, düzenleme veya doğal afetlerden kaynaklanan hiçbir hasar veya arızadan sorumlu değildir. Ayrıca Panasonic, herhangi bir Programı düzenlemeniz veya düzenlemeye çalışmanız durumunda disk(lerde) veya diğer ortamlarda meydana gelen hiçbir arızadan sorumlu değildir.

Belirtilen garantilerin tamamı altmış (60) gün ile sınırlıdır.

Önceden kurulan yazılım

Önceden kurulan yazılım, herhangi bir üçüncü şahıs veya satış temsilcisi tarafından yüklenen yazılımı değil, Panasonic tarafından sevkiyat işleminden önce yüklenen yazılımı ifade eder.

Panasonic veya tedarikçileri, Ürün ile temin edilen ve lisansı Alıcı'ya ait olan yazılımın kalitesi, performansı, satılabilirliği veya belirli bir uygulamaya uygunluğu konusunda sözlü ya da yazılı, hiçbir garanti vermez. Panasonic, yazılım fonksiyonlarının sorunsuz bir biçimde sürekli kullanılabilmesini garanti etmez. Panasonic hiçbir tehlikeyi üstlenmez ve sınırlı olmamakla birlikte, herhangi bir özel, kazara meydana gelen hasar da dahil olmak üzere, bir hasar oluşması durumunda veya garantinin ya da anlaşmanın ihlal edilmesinden kaynaklanan cezai hasarlarda, ihmal veya diğer hukuki durumlarda, itibar, kazanç veya gelir kaybına neden olan durumlarda sorumluluk üstlenmez ve Programların veya Ürünlerin, diğer donanımların kullanılmaması nedeniyle meydana gelen sermaye, ekipman değişimi, hizmet, aksama maliyetlerinden sorumlu değildir ve bu tarz arızalar ile karşılaşan kişilere ödeme yapmak zorunda değildir.

Bazı ülkeler ufak veya büyük hasarların hariç tutulmasına veya sınırlanmasına izin vermez veya sınırlamalar garanti boyunca sürer, bu nedenle bu tarz sınırlamalar veya hariç tutma uygulamaları sizin için geçerli değildir.

Bu sınırlı garanti size bazı özel yasal haklar sunmaktadır ve ülkeden ülkeye değişiklik gösteren bazı haklara da sahip olabilirsiniz. Haklarınız hakkında tam bilgi sahibi olmak için yürürlükteki ülke yasalarını incelemeniz gerekir.

Başvuru Merkezleri

Adres

Panasonic System Communications
Company Europe
Panasonic Manufacturing U.K. Ltd.
Service Centre Building B4,
Wharfedale Road, Pentwyn Industrial
Estate, Cardiff,
İngiltere
CF23 7XB

İnternet sayfası

<http://www.toughbook.eu/>

Yardım masası

İngilizce hizmet hattı
Fransızca hizmet hattı
Almanca hizmet hattı
İtalyanca hizmet hattı
İspanyolca hizmet hattı
E-posta adresi

+44 (0) 8709 079 079
+33 (0) 1 47 91 64 99
+49 (0) 1805 410 930
+39 (0) 848 391 999
+34 (0) 901 101 157
toughbooksupport@eu.panasonic.com

Çekçe hizmet hattı
Macarca hizmet hattı
Lehçe hizmet hattı
Romence hizmet hattı
Slovakça hizmet hattı
E-posta adresi

+420 (0) 800 143234
+36 (0) 6800 163 67
+48 (0) 800 4911558
+40 (0) 800 894 743
+421 (0) 800 42672627
toughbooksupport@csg.de

Ödemeler

toughbookservicepayments.cardiff@eu.panasonic.com

Panasonic Corporation

Osaka, Japan

İthalatçının adı ve adresi AB yasalara uygundur

Panasonic System Communications Company Europe,

Panasonic Marketing Europe GmbH

Hagenauer Straße 43

65203 Wiesbaden

Almanya

55-Tr-1