



Panasonic®

Personal Computer

Modellnr. **CF-31**-Serie

BEDIENUNGSANLEITUNG - Read Me First

Read Me First

Sicherheitsvorkehrungen.....	2
Regulatorische Informationen.....	6

Erste Schritte

Erste Inbetriebnahme	11
----------------------------	----

Read Me First

Erste Schritte

Beachten Sie die *BEDIENUNGSANLEITUNG - Generelle Anleitung* durch das Herunterladen von der folgenden URL.
URL > http://pc-dl.panasonic.co.jp/itn/manual/menu_en.html

Bitte lesen Sie diese Anweisungen aufmerksam, bevor Sie das Gerät benutzen, und bewahren Sie dieses Handbuch zur zukünftigen Verwendung auf.

Sicherheitsvorkehrungen

Befolgen Sie die folgenden Sicherheitsvorkehrungen, um das Risiko von Verletzungen, Todesfällen, elektrischen Schlägen, Feuer, Fehlfunktionen und Geräte- oder Sachschäden zu verringern.

Erklärung der Symbol/Wort-Tafeln

Die folgenden Symbol/Wort-Tafeln werden verwendet, um den Grad der Gefährdung, Verletzungen und Sachschäden zu klassifizieren und zu beschreiben, die verursacht werden, wenn die Bezeichnungen nicht beachtet werden und ein unsachgemäßer Gebrauch geschieht.

GEFAHR

Bezeichnet eine potentielle Gefährdung, die zu schweren Verletzungen oder Tod führt.

WARNUNG

Bezeichnet eine potentielle Gefährdung, die zu schweren Verletzungen oder Tod führen kann.

ACHTUNG

Bezeichnet eine Gefährdung, die zu leichten Verletzungen führen kann.

HINWEIS

Bezeichnet eine Gefährdung, die zu einem Sachschaden führen könnte.

Die folgenden Symbole werden verwendet, um die Art der zu beachtenden Anweisungen zu klassifizieren und zu beschreiben.



Dieses Symbol wird verwendet, um Benutzer auf einen bestimmten Vorgang hinzuweisen, der nicht ausgeführt werden darf.



Dieses Symbol wird verwendet, um Benutzer auf einen bestimmten Vorgang hinzuweisen, der ausgeführt werden muss, um das Gerät sicher zu betreiben.



GEFAHR

Es kann zum Austreten der Elektrolytflüssigkeit, zu Erwärmung, Entzündung oder Platzen des Akkus kommen.



- **Akku niemals in ein Feuer werfen oder übermäßiger Hitze aussetzen**
- **Den Akkupack nicht verformen, zerlegen oder verändern**
- **Schließen Sie die positiven (+) und negativen (-) Kontakte nicht kurz**
 - ⇒ Transportieren oder lagern Sie den Akku nicht zusammen mit Gegenständen wie z. B. Halsketten oder Haarnadeln.
- **Setzen Sie das Produkt keinen Stößen durch Fallenlassen, das Aussetzen von starkem Druck etc. aus**
 - ⇒ Wenn dieses Produkt einer starken Erschütterung ausgesetzt, beschädigt oder verformt wurde, stellen Sie den Betrieb bitte unverzüglich ein.
- **Verwenden Sie zum Aufladen des Akkus nur die beschriebenen Methoden**
- **Den Akku nicht mit einem anderen Produkt verwenden**
 - Der Akku ist wiederaufladbar und wurde speziell für dieses Produkt entwickelt.
- **Betreiben Sie dieses Produkt nur mit dem Akku, der hier angegeben ist**
 - ⇒ Verwenden Sie nur den angegebenen Akku mit Ihrem Produkt.



- **Extreme Hitze vermeiden (z. B. in der Nähe von offenem Feuer, durch direktes Sonnenlicht)**
- **Wenn der Akku das Ende seiner Lebensdauer erreicht hat, muss er ausgewechselt werden**
 - ⇒ Einen beschädigten Akku nicht weiter verwenden.

WARNUNG

Dies könnte zu Brand oder Stromschlag führen.



- Achten Sie darauf, dass Netzkabel, Netzstecker oder Netzteil nicht beschädigt werden
Beschädigen oder verändern Sie das Kabel nicht, bringen Sie es nicht in die Nähe von heißen Werkzeugen, biegen oder verdrehen Sie es nicht, ziehen Sie nicht gewaltsam daran, stellen Sie keine schweren Gegenstände darauf und wickeln Sie es nicht zu eng zusammen.
⇒ Beschädigte Netzkabel, Netzstecker oder Netzteile nicht weiter verwenden.
 - Bitte wenden Sie sich zur Reparatur an den technischen Kundendienst.
- Schließen Sie das Netzteil auf keinen Fall an einer anderen Stromquelle als einer normalen Wechselstrom-Steckdose an
⇒ Durch Anschluss an einen Gleichstrom-/Wechselstromkonverter (Wechselrichter) kann das Netzteil beschädigt werden. Schließen Sie in einem Flugzeug das Netzteil/Ladegerät nur an Wechselstromanschlüssen an, die für derartige Verwendung zugelassen sind.
- Das Ein- oder Ausstecken des Netzsteckers darf nicht mit nassen Händen erfolgen
- Dieses Produkt nicht zerlegen
- Berühren Sie dieses Produkt nicht während eines Gewitters, falls es mit dem Stromkabel oder einem sonstigen Kabel verbunden ist
- Stellen Sie keine Behälter mit Flüssigkeit oder Metallobjekte auf dem Produkt ab
⇒ Wenn Fremdkörper in das Gerät gelangt sein sollten, schalten Sie das Gerät sofort aus und ziehen Sie den Netzstecker ab (und entfernen Sie den Akku). Wenden Sie sich anschließend an den technischen Kundendienst.



- Bei Auftreten einer Fehlfunktion oder Störung unmittelbar den Betrieb einstellen
Falls die folgende Fehlfunktion auftritt, sofort den Netzstecker (und den Akku) ausstecken
 - Dieses Produkt ist beschädigt
 - Fremdkörper in diesem Produkt
 - Rauchentwicklung
 - Ungewöhnlicher Geruch
 - Ungewöhnlich heiß⇒ Bitte wenden Sie sich nach den oben genannten Schritten zur Reparatur an den technischen Kundendienst.
- Befreien Sie den Netzstecker regelmäßig von Staub und anderen Rückständen
 - Wenn Staub oder andere Rückstände sich auf dem Stecker ansammeln, kann es durch Feuchtigkeit usw. zu Schäden an der Isolierung kommen.
- Den Netzstecker vollständig einstecken
⇒ Verwenden Sie keine beschädigten oder lockeren Steckdosen.
- Achten Sie auf festen Sitz der Anschlussabdeckung bei Verwendung dieses Produkts in Umgebung von Wasser, Feuchtigkeit, Dampf, Staub, öligen Dämpfen usw.
⇒ Wenn Fremdkörper in das Gerät gelangt sein sollten, schalten Sie das Gerät sofort aus, ziehen Sie den Netzstecker ab und entfernen Sie den Akku. Wenden Sie sich anschließend an den technischen Kundendienst.

Es kann zu Verbrennungen oder Niedertemperatur-Verbrennungen kommen.



- Verwenden Sie dieses Produkt nicht über einen langen Zeitraum in engem Kontakt mit Ihrem Körper
⇒ Vermeiden Sie den längeren engen Kontakt Ihres Körpers mit der Wärmequelle dieses Produkts.
 - Es kann zu Niedertemperatur-Verbrennungen kommen.
- Setzen Sie sich oder andere Personen dem heißen Wind aus der Ventilationsöffnung (Abluftsystem) nicht über längere Zeit aus
 - Das Abdecken der Ventilationsöffnung (Abluftsystem) mit Ihrer Hand oder einem anderen Gegenstand kann zum Entstehen von Hitze im Inneren führen, wodurch es zu einem Feuer kommen kann.
- Berühren Sie während des Gebrauchs/Aufladens des Netzteils nicht für längere Zeit seine Oberfläche
 - Es kann zu Verbrennungen kommen.

Es könnte sonst zu gesundheitlichen Auswirkungen auf Ihren Körper kommen.



- Stellen Sie bei Verwendung von Kopfhörern die Lautstärke nicht zu hoch ein
 - Durch das Hören bei zu hoher Lautstärke über längere Zeit kann das Gehör überreizt werden, was zu Hörverlusten führen kann.

Sicherheitsvorkehrungen

ACHTUNG

Dies könnte zu Brand oder Stromschlag führen.



- **Dieses Produkt bei angeschlossenem Netzstecker nicht bewegen**
 - ⇒ Bei beschädigtem Netzkabel den Netzstecker sofort ausstecken.
- **Schließen Sie niemals Telefonkabel oder von unseren Empfehlungen abweichende Netzkabel an den LAN-Anschluss an**
 - ⇒ Nicht an ein Netzwerk wie die unten aufgeführten anschließen.
 - Von 1000BASE-T, 100BASE-TX oder 10BASE-T abweichende Netzwerke
 - Telefonleitungen (IP-Telefon (Internet Protocol-Telefon), Telefonkabel, interne Telefonleitungen (Telefonanlagen), öffentliche Digitaltelefone, usw.)
- **Setzen Sie das Netzteil keinen starken Stößen aus**
 - ⇒ Das Netzteil nicht weiter verwenden, nachdem es einem starken Stoß ausgesetzt war, wie zum Beispiel nach einem Fall.
 - ⇒ Bitte wenden Sie sich zur Reparatur an den technischen Kundendienst.
- **Bewahren Sie dieses Produkt nicht für längere Zeit in Umgebungen mit hohen Temperaturen auf**
 - Durch Aufbewahren dieses Produkts an Orten mit extrem hohen Temperaturen, z. B. in der Nähe von Feuer oder durch direkte Sonneneinstrahlung, kann das Gehäuse verformt werden und es können Schäden an den internen Bauteilen verursacht werden.
- **Blockieren Sie nicht die Ventilationsöffnung (Abluftsystem/Einlass)**
 - ⇒ Verwenden Sie dieses Produkt nicht, während es in Tuch gehüllt ist oder auf einem Bett oder einer Stoffdecke liegt.

Dies könnte zu Brand oder Stromschlag führen.



- **Beim Herausziehen des Netzsteckers am Stecker ziehen**
- **Verwenden Sie nur das angegebene Netzteil für dieses Produkt**
 - ⇒ Verwenden Sie kein anderes Netzteil als das mitgelieferte (mit dem Gerät mitgeliefert oder separat als Zusatzteil verkauft).
- **Verwenden Sie das Modem mit einer normalen Telefonleitung**
 - ⇒ Nicht an die folgenden Leitungen anschließen.
 - Eine interne Telefonleitung (Telefonanlagen) eines Unternehmens oder Büros
 - Ein digitales öffentliches Telefon
 - Leitung in einem Land oder einer Region, die nicht von diesem Produkt unterstützt werden.

Dieses Produkt kann umkippen oder herunterfallen, was zu Verletzungen führen kann.



- **Stellen Sie dieses Produkt nicht auf instabilen Oberflächen ab**



- **Stapeln vermeiden**

Es könnte sonst zu gesundheitlichen Auswirkungen auf Ihren Körper kommen.



- **Machen Sie jede Stunde eine Pause von 10-15 Minuten**
 - Die Arbeit mit diesem Produkt über längere Zeit kann schädliche Auswirkungen auf die Gesundheit von Augen und Händen haben.

Es kann zu Verbrennungen, Niedertemperatur-Verbrennungen oder Erfrierungen kommen.



- **Hautkontakt mit dem Produkt vermeiden, wenn das Produkt in Umgebungen mit hohen oder niedrigen Temperaturen benutzt wird**
 - ⇒ Wenn Hautkontakt mit dem Produkt erforderlich ist - zum Beispiel zum Scannen eines Fingerabdrucks - führen Sie diesen Vorgang so schnell wie möglich aus.

HINWEIS

- Stellen Sie den Computer nicht in die Nähe eines Fernsehers oder Radiogerätes.
- Halten Sie den Computer von Magneten fern. Es kann zu Datenverlusten der Festplatte kommen.
- Dieser Computer ist nicht zur Anzeige von Bildern für die Verwendung in der medizinischen Diagnostik ausgelegt.
- Dieser Computer ist nicht zur Verwendung mit angeschlossenen medizinischen Geräten zum Zweck der medizinischen Diagnostik ausgelegt.
- Panasonic kann nicht für Datenverluste oder andere zufällige oder indirekte Schäden haftbar gemacht werden, die auf den Gebrauch dieses Produkts zurückzuführen sind.
- Berühren Sie die Kontakte des Akkus nicht. Der Akku funktioniert möglicherweise nicht mehr ordnungsgemäß, wenn die Kontakte verschmutzt oder beschädigt sind.
- Der Akku darf niemals nass oder feucht werden.
- Wenn der Akku längere Zeit (einen Monat oder länger) nicht verwendet wird, laden oder entladen (d. h. verwenden) Sie den Akku, bis der Batterieladezustand zwischen 30% und 40% liegt und lagern Sie ihn an einem kühlen, trockenen Ort.
- Dieser Computer verhindert eine Überladung des Akkus, indem er ihn nur dann auflädt, wenn die verbleibende Akkuladung weniger als ca. 95% beträgt.
- Der Akku ist beim Kauf des Computers nicht aufgeladen. Laden Sie ihn auf, bevor Sie den Computer erstmals verwenden. Das Aufladen beginnt automatisch, wenn das Netzteil an den Computer angeschlossen wird.
- Falls der Akku auslaufen sollte und die Flüssigkeit in Ihre Augen gerät, reiben Sie Ihre Augen nicht. Spülen Sie Ihre Augen sofort mit klarem Wasser aus und suchen Sie unverzüglich einen Arzt auf.

DIESES PRODUKT IST NICHT ZUR VERWENDUNG INNERHALB VON GERÄTEN ODER SYSTEMEN GEDACHT, DIE ZUR STEUERUNG VON NUKLEARANLAGEN, ZUR FLUGSICHERUNG ODER ZUM EINSATZ IN FLUGZEUGCOCKPITS DIENEN, VON MEDIZINISCHEN GERÄTEN ODER ZUBEHÖR¹, VON LEBENSERHALTUNGSSYSTEMEN ODER SONSTIGEN GERÄTEN ODER SYSTEMEN ZUM SCHUTZ ODER DER SICHERHEIT VON PERSONEN. PANASONIC KANN FÜR KEINE SCHÄDEN HAFTBAR GEMACHT WERDEN, DIE AUS DER VERWENDUNG DIESES PRODUKTS FÜR DIE OBEN GENANNTEN ZWECKE ENTSTEHEN.

¹ Gemäß der Definition der Richtlinie 93/42/EWG des Rates über Medizinprodukte.

Panasonic garantiert nicht für Spezifikationen, Technologien, Zuverlässigkeit, Sicherheitsvorgaben (z.B. Entflammbarkeit/Rauch/Giftigkeit/Hochfrequenzemission etc.) bezüglich Luftfahrtstandards und Standards von medizinischen Geräten, die von den Spezifikationen unserer COTS (Commercial-Off-The-Shelf)-Produkte abweichen.

Panasonic garantiert keine Spezifikationen, Technologien, Zuverlässigkeit, Sicherheitsvorgaben (z.B. Entflammbarkeit/Rauch/Giftigkeit/Hochfrequenzemission etc.) bezüglich Luftfahrtstandards und Standards von medizinischen Geräten, die von den Spezifikationen unserer COTS (Commercial-Off-The-Shelf)-Produkte abweichen.

Dieser Computer ist nicht für die Verwendung innerhalb von medizinischen Geräten gedacht, z. B. Lebenserhaltungssystemen, Flugsicherungssystemen oder anderen Geräten oder Systemen, die der Erhaltung von Menschenleben oder der Sicherheit dienen. Panasonic kann für keinerlei Schäden oder Verluste haftbar gemacht werden, die aus der Verwendung dieses Geräts innerhalb dieser Art von Geräten oder Systemen entstehen.

Der CF-31 wurde nach gründlicher Untersuchung des Einsatzes von tragbaren Computern im Alltag entwickelt. Das anhaltende Streben nach Nutzbarkeit und Zuverlässigkeit auch unter schwierigen Bedingungen hat zu Innovationen wie dem Gehäuse aus einer Magnesiumlegierung, vibrationsgedämpften Festplatten und Diskettenlaufwerken oder flexiblen internen Anschlüssen geführt. Die hervorragende Konstruktion des CF-31 wurde gemäß den strengen Vorschriften MIL-STD-810F (Vibration und Schock) und IP (Staub und Wasser) getestet. Wie bei jedem tragbaren Computer sollten Sie Vorkehrungen zur Schadensverhütung treffen. Die folgenden Vorgehensweisen werden beim Einsatz und der Handhabung empfohlen.

Wischen Sie jegliche etwaige Feuchtigkeit ab, bevor Sie den Computer aus der Hand legen.

HINWEIS

- Der Akku kann während des Aufladens und bei normalem Gebrauch warm werden. Dies ist ganz normal.
- Der Aufladevorgang beginnt nicht, wenn die Innentemperatur des Akkus außerhalb des zulässigen Temperaturbereichs liegt (0 °C bis 50 °C).
(→  *Reference Manual "Battery Power"*) Sobald die Temperatur innerhalb des zulässigen Bereichs liegt, beginnt das Aufladen automatisch. Bitte beachten Sie, dass die Ladezeit je nach Betriebsbedingungen unterschiedlich ist. (Bei Temperaturen unter 10 °C dauert das Aufladen länger als gewöhnlich.)
- Bei niedrigen Temperaturen verringert sich die Betriebszeit des Akkus. Verwenden Sie den Computer nur innerhalb des zulässigen Temperaturbereichs.

- Dieser Computer verfügt über eine Hochtemperaturmodus-Funktion, mit der eine Verminderung der Akkuleistung in Umgebungen mit hohen Temperaturen vermieden werden kann. (→  *Reference Manual "Battery Power"*) Ein Batteriezustand von 100% im Hochtemperaturmodus entspricht etwa einer Aufladung von 80% im Normaltemperaturmodus.
- Der Akku ist ein Verbrauchsartikel. Wenn sich die Laufzeit eines Akkus drastisch verkürzt und dies nicht mehr durch wiederholtes Aufladen behoben werden kann, sollten Sie den Akku durch einen neuen ersetzen.
- Beim Transport eines Ersatz-Akkus in einer Verpackung, einer Aktentasche, etc. empfehlen wir, ihn in eine Plastiktüte zu legen, um die Kontakte zu schützen.
- Schalten Sie den Computer immer aus, wenn Sie ihn nicht verwenden. Wenn der Computer eingeschaltet bleibt, ohne mit dem Netzteil verbunden zu sein, entlädt sich der Akku.

Regulatorische Informationen

Wichtige Sicherheitshinweise

<Nur bei Modellen mit Modem>

Wenn Sie Ihre Telefongeräte verwenden, sollten Sie immer die grundlegenden Sicherheitsbestimmungen beachten, um das Risiko von Feuer, einem elektrischen Schlag oder Verletzungen von Personen zu minimieren. Diese sind wie folgt:

1. Verwenden Sie dieses Produkt nicht in der Nähe von Wasser - Z. B. in der Nähe einer Badewanne, eines Waschbeckens, einer Spüle oder eines Waschbottichs, in einem feuchten Keller oder in der Nähe eines Swimmingpools.
2. Vermeiden Sie den Gebrauch eines Telefons (außer einem drahtlosen Gerät) während eines Gewitters. Ein geringes Risiko eines elektrischen Schlages durch einen Blitz kann vorhanden sein.

3. Verwenden Sie nicht das Telefon in der Nähe eines Gaslecks, um dieses zu melden.
4. Verwenden Sie nur das Netzkabel und die Batterien, die in diesem Handbuch angegeben sind. Werfen Sie die Batterien nicht in ein Feuer. Sie könnten explodieren. Prüfen Sie die Gemeindeordnung, ob möglicherweise besondere Entsorgungsanweisungen zu beachten sind.

BEWAHREN SIE DIESE HINWEISE AUF

19-G-1

Hinweise für den Benutzer

<Nur bei Modellen mit Wireless LAN und/oder Bluetooth>

Dieses Produkt und Ihre Gesundheit

Wie andere Funkgeräte strahlt auch dieses Produkt elektromagnetische Funkfrequenzenergie ab. Die Strahlung ist allerdings weit weniger stark als bei drahtlosen Geräten wie beispielsweise einem Handy.

Da sich dieses Produkt im Rahmen der Richtlinien bewegt, die für Funkfrequenz-Sicherheitsstandards und Empfehlungen Geltung haben, gehen wir davon aus, dass es gefahrlos von Verbrauchern eingesetzt werden kann. Diese Standards und Empfehlungen spiegeln den Konsensus der wissenschaftlichen Gemeinschaft wider und sind das Ergebnis der Arbeit von Sachverständigen und wissenschaftlichen Ausschüssen, welche sich laufend mit der einschlägigen Fachliteratur und den Forschungsergebnissen auseinandersetzen.

Es kann Fälle geben, in denen der Eigentümer eines Gebäudes oder der Zuständige einer Organisation den Einsatz dieses Produkts in einer bestimmten Situation oder Umgebung einschränkt oder untersagt. Dazu können zählen:

- Benutzung dieses Produktes in Flugzeugen oder

- In jeder anderen Umgebung, in der die Gefahr von Störungen anderer Geräte oder Dienste möglich oder offensichtlich ist.

Sollten Sie nicht sicher sein, welche Richtlinien und Vorschriften für den Gebrauch von drahtlosen Geräten innerhalb einer bestimmten Organisation oder Umgebung (z. B. in Flughäfen) gelten, empfehlen wir Ihnen, sich vor dem Einschalten des Gerätes entsprechend zu informieren und gegebenenfalls eine Genehmigung einzuholen.

Regulierungsinformation

Wir sind in keiner Weise verantwortlich für Störungen des Funkverkehrs oder von Fernsehgeräten, die durch eigenmächtige Änderungen an diesem Produkt verursacht werden. Die Beseitigung solcher, durch unbefugte Änderungen verursachten, Störungen obliegt der alleinigen Verantwortlichkeit des Benutzers. Weder wir noch unsere autorisierten Händler und Verkäufer können für Schäden oder für die Verletzung von gesetzlichen Vorschriften haftbar gemacht werden, die durch die Zuwiderhandlung gegen diese Richtlinien entstehen.

26-G-1

Vorschriften für Wireless LAN / Bluetooth

Land / Region	802.11a	802.11b/g Bluetooth
Österreich, Belgien, Kroatien, Zypern, Tschechische Republik, Dänemark, Estland, Finnland, Frankreich, Deutschland, Griechenland, Ungarn, Island, Irland, Lettland, Litauen, Mazedonien, Malta, Niederlande, Polen, Portugal, Slowakei, Slowenien, Spanien, Schweden, Schweiz, Vereinigtes Königreich	Nur für Innengebrauch.	
Italien	Nur für Innengebrauch. Allgemeine Genehmigung erforderlich zum Außengebrauch.	Allgemeine Genehmigung erforderlich zum Außengebrauch auf eigenem Gelände.

Land / Region	802.11a	802.11b/g Bluetooth
Luxemburg	Nur für Innengebrauch. Allgemeine Genehmigung erforderlich zum Gebrauch im öffentlichen Dienst.	Allgemeine Genehmigung erforderlich zum Gebrauch im öffentlichen Dienst.
Norwegen	Nur für Innengebrauch.	Verboten in einem Umkreis von 20 km um das Zentrum von Ny-Ålesund.

- Die neueste Version von („EMPFEHLUNG ERC 70-03“ des Europäischen Ausschusses für Funkangelegenheiten und Vorschriften in der Türkei).
- Nur die von Panasonic angegebene Antenne verwenden.
- Neueste Informationen sind bei den Funkbehörden erhältlich.

40-G-1

Lithium-Batterie

Lithium-Batterie!

Dieser Computer enthält eine Lithium-Batterie, die es ermöglicht, dass das Datum, die Zeit und andere Daten gespeichert werden. Die Batterie sollte nur durch autorisiertes Servicepersonal ausgetauscht werden.

Warnung!

Ein Explosionsrisiko, verursacht durch nicht korrekte Installation oder Missbrauch, kann vorkommen.

15-G-1

Zur Verwendung in Fahrzeugen

Warnung: Überprüfen Sie die folgende Empfehlung der EU-Kommission, um die richtige Installation und Verwendung dieses Produktes zu ermitteln, wenn Sie das Gerät in einem Fahrzeug betreiben möchten.

“Empfehlung der Kommission an die Mitgliedsstaaten und die Industrie über sichere und effiziente On-board- Informations- und -Kommunikationssysteme: Europäischer Grundsatzkatalog zur Mensch-Maschine-Schnittstelle.”

Die Empfehlung der EU-Kommission steht im offiziellen Journal der EU zur Verfügung.

35-G-1

Bei Verwendung eines Portreplikators oder einer KFZ-Halterung, an die eine externe Antenne angeschlossen werden kann:

- Die externe Antenne für Wireless LAN muss fachgerecht installiert werden.
- Die Verstärkung der externen Antenne für Wireless LAN darf 5dBi nicht überschreiten.
- Der Benutzer muss während des Wireless-Betriebs einen Mindestabstand von 20 cm zwischen der externen Antenne und allen Personen (einschließlich Extremitäten wie Hände, Handgelenke und Füße) einhalten.

41-G-1-1

Sicherheitshinweis zum CD/DVD-Laufwerk

WARNUNG!

DIESES PRODUKT ERZEUGT LASERSTRAHLUNG.

DURCHFÜHRUNG ANDERER VORGÄNGE ALS DER HIER ANGEGEBENEN KANN ZU GEFÄHRLICHER STRAHLUNG FÜHREN.

REPARATUREN DÜRFEN NUR VON QUALIFIZIERTEM FACHPERSONAL DURCHGEFÜHRT WERDEN.

12-G-1

Die Sicherheitsinformationen zum Laser sind nur zutreffend, wenn ein Laufwerk mit Laser installiert ist.

12-G-2-1

Regulatorische Informationen

Benutzerinformation zur Sammlung und Entsorgung von veralteten Geräten und benutzten Batterien



Diese Symbole auf den Produkten, Verpackungen und/oder Begleitdokumenten bedeuten, dass benutzte elektrische und elektronische Produkte und Batterien nicht in den allgemeinen Hausmüll gegeben werden sollen.

Bitte bringen Sie diese alten Produkte und Batterien zur Behandlung, Aufarbeitung bzw. zum Recycling gemäß Ihrer Landesgesetzgebung und den Richtlinien 2002/96/EG und 2006/66/EG zu Ihren zuständigen Sammelpunkten.

Indem Sie diese Produkte und Batterien ordnungsgemäß entsorgen, helfen Sie dabei, wertvolle Ressourcen zu schützen und eventuelle negative Auswirkungen auf die menschliche Gesundheit und die Umwelt zu vermeiden, die anderenfalls durch eine unsachgemäße Abfallbehandlung auftreten können. Wenn Sie ausführlichere Informationen zur Sammlung und zum Recycling alter Produkte und Batterien wünschen, wenden Sie sich bitte an Ihre örtlichen Verwaltungsbehörden, Ihren Abfallentsorgungsdienstleister oder an die Verkaufseinrichtung, in der Sie die Gegenstände gekauft haben.

Gemäß Landesvorschriften können wegen nicht ordnungsgemäßer Entsorgung dieses Abfalls Strafgeelder verhängt werden.

EU



Für geschäftliche Nutzer in der Europäischen Union

Wenn Sie elektrische oder elektronische Geräte entsorgen möchten, wenden Sie sich wegen genauerer Informationen bitte an Ihren Händler oder Lieferanten.

[Informationen zur Entsorgung in Ländern außerhalb der Europäischen Union]

Diese Symbole gelten nur innerhalb der Europäischen Union. Bitte treten Sie mit Ihrer Gemeindeverwaltung oder Ihrem Händler in Kontakt, wenn Sie dieses Produkt entsorgen möchten, und fragen Sie nach einer Entsorgungsmöglichkeit.

EU



Pb

Hinweis zum Batteriesymbol (unten zwei Symbolbeispiele):

Dieses Symbol kann in Kombination mit einem chemischen Symbol verwendet werden. In diesem Fall erfüllt es die Anforderungen derjenigen Richtlinie, die für die betreffende Chemikalie erlassen wurde.

53-G-1

Sicherheitsvorkehrungen

<Nur für Modelle mit Wireless WAN>

Die folgenden Sicherheitsvorkehrungen müssen in allen Phasen von Betrieb, Verwendung, Wartung oder Reparatur von Personal Computern oder tragbaren Computern befolgt werden, die ein Wireless WAN-Modem enthalten. Die Hersteller von Mobilfunkadaptern sollten die folgenden Sicherheitsinformationen an Benutzer und Bediener weiterleiten und diese Richtlinien in alle mit dem Produkt gelieferten Handbücher aufnehmen. Nichteinhalten dieser Vorkehrungen verstößt gegen die Sicherheitsstandards von Konstruktion, Herstellung und vorgesehene Verwendung des Produkts. Panasonic übernimmt keine Haftung bei Nichteinhaltung dieser Vorkehrungen durch den Kunden.



Bei Verwendung in Krankenhäusern oder anderen Gesundheitseinrichtungen sind die Einschränkungen für die Verwendung von Mobiltelefonen einzuhalten. Schalten Sie Personal Computer oder tragbare Computer mit einem Wireless WAN-Modem aus, wenn die in kritischen Bereichen ausgehängten Richtlinien dies vorschreiben. Medizinische Einrichtungen können empfindlich auf Funkstrahlungen reagieren.

Der Betrieb von Herzschrittmachern, anderen implantierten medizinischen Geräten und Hörgeräten kann durch die Störungen durch Personal Computer oder tragbare Computer mit einem Wireless WAN-Modem beeinträchtigt werden, die in deren Nähe verwendet werden. Falls Zweifel über mögliche Gefahren bestehen, fragen Sie den Arzt oder den Hersteller des Geräts, um sicherzustellen, dass die Geräte ausreichend abgeschirmt sind. Patienten mit Herzschrittmachern wird empfohlen, mit dem eingeschalteten Personal Computer oder tragbaren Computer mit einem Wireless WAN-Modem einen ausreichenden Sicherheitsabstand zum Herzschrittmacher einzuhalten.



Schalten Sie Personal Computer oder tragbare Computer mit einem Wireless WAN-Modem aus, bevor Sie an Bord eines Flugzeugs gehen. Stellen Sie sicher, dass das Gerät nicht versehentlich eingeschaltet werden kann. Der Betrieb von Funkgeräten in Flugzeugen ist verboten, um Störungen von Kommunikationssystemen zu verhindern. Die Nichteinhaltung dieser Anweisungen kann zu Sperrung oder Entzug von Mobilfunkdiensten für den Schuldigen, einem Strafverfahren oder beidem führen.

Weitere Einzelheiten zur Verwendung dieses Geräts innerhalb von Flugzeugen entnehmen Sie bitte den Anweisungen der jeweiligen Fluglinie.



Betreiben Sie keine Personal Computer oder tragbaren Computer mit einem Wireless WAN-Modem in Umgebungen mit brennbaren Gasen oder Dämpfen. Schalten Sie den Mobilfunkadapter in der Nähe von Tankstellen, Brennstoffdepots, Chemiewerken oder laufenden Sprengarbeiten aus. Der Betrieb von jeglichen elektrischen Geräten in möglicherweise explosiven Atmosphären stellt ein Sicherheitsrisiko dar.



Ihr Personal Computer oder tragbarer Computer mit einem Wireless WAN-Modem empfängt und sendet in eingeschaltetem Zustand Funkstrahlung im Radiofrequenzbereich. Denken Sie daran, dass es in der Nähe von Fernsehern oder Radiogeräten, Computern oder unzureichend abgeschirmten Geräten zu Störungen kommen kann. Halten Sie alle besonderen Vorschriften ein und schalten Sie Personal Computer oder tragbare Computer mit einem Wireless WAN-Modem überall dort aus, wo der Betrieb verboten ist oder möglicherweise Störungen oder Gefahren verursachen kann.



Sicherheit im Straßenverkehr hat Vorrang! Verwenden Sie keine Personal Computer oder tragbare Computer mit einem Wireless WAN-Modem beim Führen eines Fahrzeugs. Stellen Sie Computer mit einem Wireless WAN-Modem nicht in Bereichen ab, an denen sie Verletzungen des Fahrers oder der Fahrgäste verursachen können. Es wird empfohlen, das Gerät bei der Fahrt im Kofferraum oder einem sicheren Staufach zu transportieren.

Platzieren Sie Computer mit einem Wireless WAN-Modem nicht über einem Airbag oder in einem Bereich, in den sich ein Airbag entfalten kann. Airbags werden mit hohem Druck aufgeblasen und wenn der Computer mit einem Wireless WAN-Modem im Entfaltungsbereich eines Airbags platziert wird, kann er mit großer Wucht weggeschleudert werden und zu schweren Verletzungen der Fahrzeuginsassen führen.



WICHTIG!

Personal Computer oder tragbare Computer mit einem Wireless WAN-Modem arbeiten mittels Funkwellen und die Verbindung über Mobilfunknetze kann nicht unter allen Bedingungen garantiert werden. Daher sollten Sie sich für wichtige Kommunikation, z. B. für Notrufe, nicht ausschließlich auf Funkgeräte verlassen. Denken Sie daran, dass es zum Tätigen und Empfangen von Anrufen über einen Personal Computer oder tragbaren Computer mit einem Wireless WAN-Modem erforderlich ist, dass dieser eingeschaltet ist und sich in einem Gebiet mit ausreichender Netzqualität befindet.

Manche Netzwerke lassen keine Notrufe zu, wenn bestimmte Netzdienste oder Telefon-funktionen in Verwendung sind (z. B. Sperrfunktionen, Kurzwahlen usw.). Unter Umständen müssen Sie diese Funktionen deaktivieren, bevor Sie einen Notruf machen können.

Bei manchen Netzwerken ist es erforderlich, dass eine gültige SIM-Karte korrekt in den Personal Computer oder tragbaren Computer mit einem Wireless WAN-Modem eingesetzt ist.

Schnittstellenkabel

Verwendete Schnittstellenkabel sollten eine Länge von 3 Metern möglichst nicht überschreiten.

11-G-1

ACHTUNG:

Wenn das Akkupack gegen einen falschen Typ ausgewechselt wird, besteht Explosionsgefahr. Bitte befolgen Sie die Anweisungen zur Entsorgung eines verbrauchten Akkupacks sorgfältig.

58-G-1

Modelle für Europa

<Nur für Modelle mit einem "CE ①"-Zeichen auf der Unterseite des Computers>



Konformitätserklärung (DoC)

"Wir erklären hiermit, daß dieser Personalcomputer den den notwendigen Anforderungen und anderen relevanten Bedingungen der Direktive 1999/5/EC entspricht."

Hinweis:

Falls Sie eine Kopie der ursprünglichen Konformitätserklärung unserer oben erwähnten Produkte benötigen, besuchen Sie bitte unsere Webseite: <http://www.ptc.panasonic.eu>

Autorisierter Händler:

Panasonic Testing Centre
Panasonic Marketing Europe GmbH
Winsbergring 15, 22525 Hamburg, Deutschland

Netzanschluß des Verdrahteten Modems

Diese Terminalausrüstung ist zum Anschluß an die folgenden öffentlichen Netzwerke vorgesehen:

In allen Ländern des Europäischen Wirtschaftsraums und der Türkei;

- Öffentlich geschaltete Telefonnetzwerke

Technische Merkmale des Verdrahteten Modems

Die Terminalausrüstung enthält die folgenden Funktionen:

- DTMF-Tastwahl
- Maximale Bitrate im Empfangsmodus: 56 kbit/s
- Maximale Bitrate im Sendemodus: 33,6 kbit/s

Regulatorische Informationen

Angabe der Länder, in denen die Nutzung von WLAN vorgesehen ist:
AT BE BG CH CY CZ DE DK EE ES
FI FR GB GR HR HU IE IS IT LT LU
LV MT NL NO PL PT RO SE SI SK TR

18-25-G-1

Dieses Gerät erfordert während des Wireless-Betriebs einen Mindestabstand von 20 cm von allen Körperteilen (außer Extremitäten wie Händen, Handgelenken und Füßen) hinter dem LCD-Display und auf beiden Seiten.

60-G-1

<Nur für Modelle mit dem "CE"-Zeichen an der Unterseite des Computers>



Konformitätserklärung (DoC)

"Wir erklären hiermit, daß dieser Personalcomputer mit den notwendigen Anforderungen und anderen relevanten Bedingungen der Direktive 1999/5/EC übereinstimmt."

Hinweis:

Falls Sie eine Kopie der Konformitätserklärung unserer oben erwähnten Produkte benötigen, dann besuchen Sie bitte unsere Webseite: <http://www.ptc.panasonic.eu>

Autorisierter Händler:
Panasonic Testing Centre
Panasonic Marketing Europe GmbH
Winsbergring 15, 22525 Hamburg, Deutschland

Netzanschluß des Verdrahteten Modems.
Diese Terminalausrüstung ist zum Anschluß an die folgenden öffentlichen Netzwerke vorgesehen;
In allen Ländern des europäischen Wirtschaftsbereiches und der Türkei;
- Öffentlich geschaltete Telefonnetzwerke

Technisc Merkmale des Verdrahteten Modems.
Die Terminalausrüstung enthält die folgenden Funktionen;
- DTMF-Tastwahl
- Maximale Bitrate im Empfangsmodus: 56 kbit/s
- Maximale Bitrate im Sendemodus: 33,6 kbit/s

18-G-1

<Nur für ATEX/IECEX-konforme Modelle>

Weitere Informationen zu ATEX/IECEX finden Sie in der Ergänzung.

Models for UK

For your safety, please read the following text carefully.

This appliance is supplied with a molded three pin mains plug for your safety and convenience.

A 3 ampere fuse is fitted in this plug.

Should the fuse need to be replaced please ensure that the replacement fuse has a rating of 3 ampere and that it is approved by ASTA or BSI to BS1362.

Check for the ASTA mark  or the BSI mark  on the body of the fuse.

If the plug contains a removable fuse cover you must ensure that it is refitted when the fuse is replaced.

If you lose the fuse cover the plug must not be used until a replacement cover is obtained. A replacement fuse cover can be purchased from your local dealer.

If the fitted molded plug is unsuitable for the socket outlet in your home then the fuse should be removed and the plug cut off and disposed of safely.

There is a danger of severe electrical shock if the cut off plug is inserted into any 13-ampere socket.

How to replace the fuse

The location of the fuse differs according to the type of AC mains plug (figures A and B).

Confirm the AC mains plug fitted and follow the instructions below. Illustrations may differ from actual AC mains plug.

Open the fuse cover with a screwdriver and replace the fuse and close or attach the fuse cover.

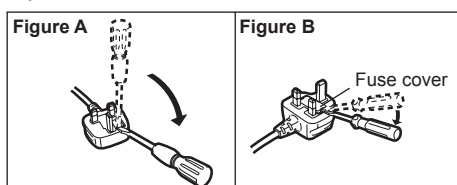

8-E-1

Erste Inbetriebnahme

Lesen Sie die heruntergeladene "BEDIENUNGSANLEITUNG - Generelle Anleitung" (→ Abdeckung) sowie die, welche bei der Verwendung dieses Computers den Grundbetrieb beschreiben.

Damit oben angezeigt wird, ist eine Internet-Verbindung nötig. Wenn Sie es oben nicht anzeigen lassen können, sehen Sie sich folgende Punkte an.

(→  Connect to a network "LAN", "Disabling/Enabling Wireless Communication", "Wireless LAN", "Troubleshooting - Wireless Communication")

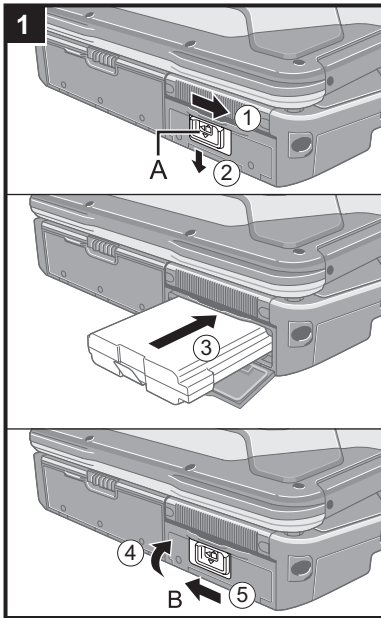

1 Einlegen des Akkus

- ① Schieben Sie den Riegel (A) auf die rechte Seite, um die Abdeckung zu entriegeln.
- ② Schieben Sie den Riegel (A) nach unten und öffnen Sie die Abdeckung.
- ③ Legen Sie den Akku ein, so dass er genau in den Anschluss passt.
- ④ Schließen Sie die Abdeckung, bis sie hörbar einrastet.
- ⑤ Schieben Sie den Riegel (B) auf die linken Seite, um die Abdeckung zu verriegeln.

ACHTUNG

- Stellen Sie sicher, dass der Riegel korrekt geschlossen ist. Andernfalls kann der Akku beim Tragen des Computers herausfallen.
- Berühren Sie die Kontakte des Akkus und die des Computers nicht. Durch Berühren der Kontakte können diese verschmutzt oder beschädigt werden, was zu Funktionsstörungen des Akkus oder Computers führen kann.

HINWEIS

- Beachten Sie, dass der Computer auch im ausgeschalteten Zustand Strom verbraucht. Wenn der Akku vollständig geladen ist, entlädt er sich innerhalb der nachfolgend angegebenen Zeitspannen selbst:
 - Im ausgeschalteten Zustand: Ca. 10 Wochen
 - Im Sleep-Modus: Ca. 4,5 Tage^{*1}
 - Im Ruhezustand: Ca. 10 Tage^{*1}
- ^{*1} Wenn die Funktion „Wake Up from wired LAN (Reaktivierung über das Wired LAN)“ deaktiviert ist, verlängert sich die Zeitdauer.
- Wenn der Gleichstromstecker nicht an den Computer angeschlossen ist, trennen Sie das Netzkabel von Ihrer Netzsteckdose. Strom wird verbraucht, solange das Netzteil an einer Netzsteckdose angeschlossen bleibt.

Erste Inbetriebnahme

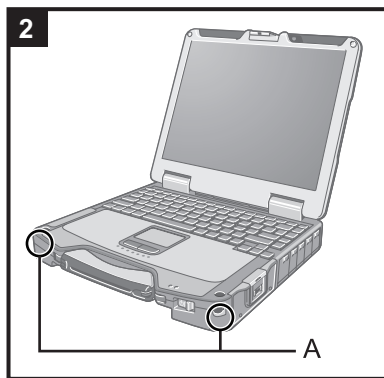

2 Anbringen des Stylus an den Computer. (nur für Modelle mit Touchscreen)

Befestigen Sie den Stylus mit dem Haltegurt am Computer, damit er nicht verloren geht. Zu dieser Befestigung sind Schlitze (A) vorgesehen.

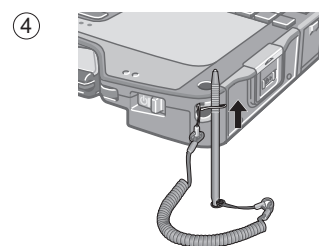
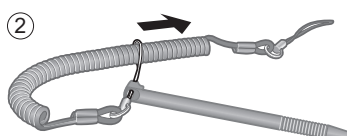
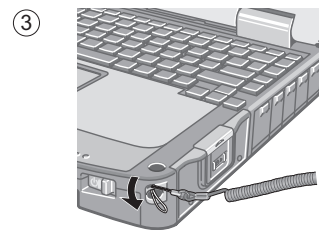

ACHTUNG

- Ziehen Sie die Halteschnur nicht mit übermäßiger Kraft. Der Stylus könnte beim Loslassen den Computer, eine Person oder sonstige Gegenstände treffen.

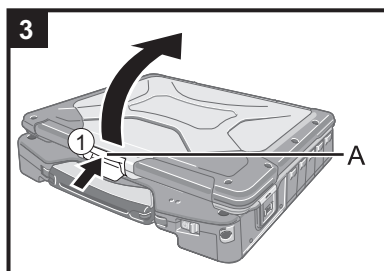

3 Öffnen des Displays.

- ① Drücken und halten Sie den Riegel (A) und machen Sie das Display auf.

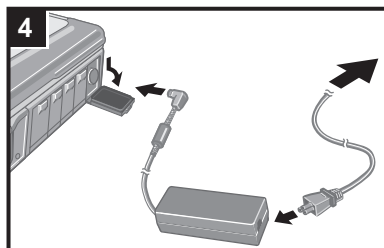

4 Schließen Sie Ihren Computer an eine Steckdose an.

Der Akku wird automatisch geladen.

ACHTUNG

- Entfernen Sie das Netzteil nicht und stellen Sie den Wireless-Schalter nicht auf "ein", solange die erste Inbetriebnahme nicht abgeschlossen ist.
- Schließen Sie bei der ersten Benutzung des Computers keine Peripheriegeräte mit Ausnahme des Akku und des Netzteils an den Computer an.
- **Umgang mit dem Netzteil**
 - Bei Gewittern kann es zu einem plötzlichen Spannungsabfall kommen. Da dies zu Fehlfunktionen des Computers führen kann, empfehlen wir den Einsatz einer unterbrechungsfreien Stromversorgung (USV), sofern das Gerät nicht im reinen Akkubetrieb eingesetzt wird.

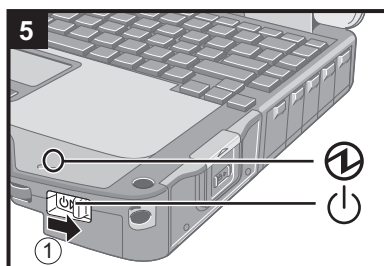

5 Schalten Sie den Computer ein.

- ① Schieben Sie den Netzschalter und halten Sie ihn gedrückt (⏻) bis die Stromanzeige (⚡) aufleuchtet.

ACHTUNG

- Betätigen Sie den Netzschalter nicht mehrmals hintereinander.
- Wird der Netzschalter länger als vier Sekunden betätigt, führt dies zum sofortigen Abschalten der Stromversorgung.
- Wenn der Computer ausgeschaltet wurde, sollten Sie mindestens 10 Sekunden warten, bevor Sie ihn wieder einschalten.
- Führen Sie keinen der nachfolgend aufgeführten Schritte durch, solange die Anzeige der Festplatte (📀) leuchtet:

- Netzteil anschließen oder entfernen
- Netzschalter betätigen
- Berühren der Tastatur, des Touchpad oder des Touchscreens (nur bei Modell mit Touchscreen).
- Schließen des Displays
- Wireless-Schalter ein-/ausschalten
- Bei hoher CPU-Temperatur startet der Computer eventuell nicht, um eine Überhitzung der CPU zu verhindern. Warten Sie in diesem Fall, bis sich der Computer abgekühlt hat und drücken Sie erst dann den Netzschalter erneut. Wenn der Computer selbst nach der Abkühlung nicht starten sollte, wenden Sie sich an den Panasonic Technical Support.
- Änderungen an der Voreinstellung des Setup Utility dürfen erst vorgenommen werden, wenn die erste Inbetriebnahme abgeschlossen ist.

6

Windows 7

Wählen Sie eine Sprache und das Betriebssystem (32-Bit oder 64-Bit) aus.

ACHTUNG

- Gehen Sie bei der Auswahl der Sprache sorgfältig vor, da diese Einstellung später nicht geändert werden kann. Falls Sie versehentlich eine falsche Sprache eingestellt haben, müssen Sie Windows neu installieren.

- ① Wählen Sie Ihre Sprache und ein Betriebssystem (32-Bit oder 64-Bit) aus und klicken Sie auf [OK].
Die Spracheinstellung wird ausgeführt, sobald Sie auf dem Bestätigungsbildschirm auf [OK] klicken.
Drücken Sie [Abbrechen], um zum „Select OS“-Bildschirm zurückzukehren. Nach ca. 15 Minuten ist die Einstellung der Sprache und des Betriebssystems abgeschlossen.
- ② Wenn der Abschlussbildschirm angezeigt wird, klicken Sie auf [OK], um den Computer auszuschalten.

7

Richten Sie Windows ein.

Windows 8.1

Wählen Sie eine Sprache und klicken Sie auf [Weiter].

Windows 7

Schalten Sie den Computer ein.

Folgen Sie den Anweisungen auf dem Bildschirm.

- Der Computer startet mehrmals neu. Berühren Sie die Tastatur und das Touchpad nicht und warten Sie, bis die Anzeige der Festplatte  erlischt.
- Nachdem der Computer eingeschaltet wurde, bleibt der Bildschirm noch eine Weile schwarz oder unverändert, aber dies stellt keine Fehlfunktion dar. Bitte warten Sie einen Moment, bis der Setup-Bildschirm von Windows erscheint.
- Verwenden Sie während des Einrichten von Windows zum Bewegen des Zeigers und Anklicken eines Eintrags das Touchpad und die Anklick-Funktion.
- Das Einrichten von Windows dauert ca. **Windows 8.1** 5 Minuten / **Windows 7** 20 Minuten.
Fahren Sie mit dem nächsten Schritt fort, indem Sie alle Meldungen bestätigen, die auf dem Bildschirm erscheinen.
- Sie können das Drahtlosnetzwerk einrichten, nachdem das Einrichten von Windows beendet ist.
Windows 8.1 Falls "Internetverbindung herstellen" angezeigt wird, wählen Sie "Schritt überspringen".
Windows 7 Der Bildschirm „Einem Drahtlosnetzwerk beitreten“ erscheint möglicherweise nicht.
- **Windows 8.1** Bestätigen Sie die Zeitzone, das Datum und die Uhrzeit.

ACHTUNG

- Sie können den Benutzernamen, das Kennwort und die Bild- und Sicherheitseinstellungen ändern, nachdem das Einrichten von Windows beendet ist.
- Halten Sie Ihr Kennwort immer bereit. Wenn Sie Ihr Kennwort vergessen haben können Sie nicht mehr mit Windows arbeiten. Sie sollten zuvor eine Kennwortrücksetzdiskette anfertigen.
- Verwenden Sie die folgenden Wörter nicht als Benutzernamen: CON, PRN, AUX, CLOCK\$, NUL, COM1 bis COM9, LPT1 bis LPT9, @. Insbesondere falls Sie einen

Benutzernamen (Kontonamen) erstellen, der das "@"-Zeichen enthält, wird beim Anmeldebildschirm ein Kennwort verlangt, auch wenn kein Kennwort eingestellt wurde. Wenn Sie versuchen, sich ohne Eingabe eines Kennwortes anzumelden, wird eventuell "Der Benutzername oder das Kennwort ist falsch." angezeigt und Sie können sich bei Windows nicht **Windows 8.1** anmelden / **Windows 7** einloggen.

- Verwenden Sie Standardzeichen für den Computernamen: Zahlen von 0 bis 9, Groß- und Kleinbuchstaben von A bis Z und das Bindestrich-Zeichen (-). Wenn die Fehlermeldung "Der Computername ist ungültig." erscheint überprüfen Sie, dass keine anderen als die oben genannten Zeichen eingegeben wurden. Falls die Fehlermeldung weiterhin auf dem Display erscheint, stellen Sie den Tastatur-Eingabemodus auf Englisch ("EN") und geben Sie die Zeichen ein.
- Wählen Sie bei der Konfiguration der Tastatur die Ihrem Computer entsprechende Tastatur.
Falls Sie das nicht tun, sind evtl. keine Eingaben über die Tastatur möglich.

8 Aktualisieren Sie das On-Screen-Manual

- ① Verbinden Sie ein Netzwerk mit dem Internet.
Weitere Informationen finden Sie unter  *Connect to a network*.
- ② Aktualisieren Sie das On-Screen-Manual.
Doppelklicken Sie auf [Manual Selector] auf dem Desktop.
Folgen Sie den Anweisungen auf dem Bildschirm.

9 Wiederherstellungsdatenträger erstellen.

Eine Recovery Disc ermöglicht es Ihnen, das Betriebssystem zu installieren und seinen Werkseinstellungszustand wiederherzustellen, sollte zum Beispiel die Wiederherstellungspartition der Festplatte beschädigt sein.

Es wird empfohlen, einen Wiederherstellungsdatenträger zu erstellen bevor Sie beginnen, mit dem Computer zu arbeiten.

Siehe →  *Reference Manual* "Recovery Disc Creation Utility" zum Erstellen des Datenträgers.



Als ENERGY STAR[®]-Partner ist durch Panasonic Corporation sichergestellt, daß dieses Gerät die Vorschriften zur Energieeinsparung nach den ENERGY STAR[®]-Vorgaben erfüllt. Nach Freigabe der verfügbaren Einstellungen für Energieeinsparung werden Panasonic-Computer nach Verstreichen eines bestimmten Zeitintervalls ohne Bedienungsvorgang in einen Ruhezustand mit geringer Leistungsaufnahme versetzt, um dem Benutzer Energiekosten einzusparen.

-Zusammenfassung des internationalen ENERGY STAR[®]-Programms für Büromaschinen-

Das internationale ENERGY STAR[®]-Programm für Büromaschinen ist eine internationale Initiative zur Förderung der Energieeinsparung beim Einsatz von Computern und anderen Büromaschinen. Das Programm fördert die Entwicklung und Verbreitung von Produkten mit Funktionen, die den Energieverbrauch wirksam reduzieren. Das Programm ist als offenes System organisiert, an dem Unternehmen freiwillig teilnehmen können. Zielprodukte sind Büromaschinen wie Computer, Bildschirme, Drucker, Faxgeräte und Kopierer. Das Logo und die Vorgaben sind für alle teilnehmenden Staaten einheitlich.

22-G-1

Panasonic Corporation
Osaka, Japan

Name und Adresse des Importeurs entsprechend den EU-Rechtsvorschriften
Panasonic System Communications Company Europe, Panasonic Marketing Europe GmbH
Hagenauer Straße 43
65203 Wiesbaden
Deutschland

© Panasonic Corporation 2015
Gedruckt im Vereinigten Königreich

55-G-1

PS0315-0
CPE03022ZA