



Panasonic®

Дербес компьютер

Үлгі №. **CF-31** сериясы

ҚОЛДАНУ НҰСҚАУЛАРЫ - негізгі нұсқаулық

Жұмысты бастау

Кіріспе	2
Бөлшектердің сипаттамасы	4
Бастапқы жұмыс.....	7
Қосу/Өшіру.....	12

Жұмысты бастау

Пайдалы ақпарат

Пайдалану және қызмет көрсету.....	13
Бағдарламалық жасақтаманы орнату	15

Пайдалы ақпарат

Ақауларды жою

Ақауларды жою (қарапайым түрі).....	20
-------------------------------------	----

Ақауларды жою

Қосымша

LIMITED USE LICENSE AGREEMENT	26
ШЕКТЕУЛІ ҚОЛДАНЫС ЖӨНІНДЕГІ ЛИЦЕНЗИЯЛЫҚ КЕЛІСІМ	27
Сипаттамалар	28

Қосымша

Өнімді қолданудан бұрын берілген нұсқауларды мұқият оқып шығыңыз және осы нұсқауды алдағы уақытта пайдалану үшін сақтап қойыңыз.

Кіріспе

Осы Panasonic өнімін сатып алғаныңызға алғысымызды білдіреміз. Оңтайлы өнімділік пен қауіпсіздік үшін нұсқауларды мұқият оқыңыз.

Осы нұсқаулықтардағы атаулар төмендегідей көрсетілген:

Windows 8.1 - Windows® 8.1 операциялық жүйесін білдіреді.

Windows 7 - Windows® 7 операциялық жүйесін білдіреді.

■ Осы нұсқаулардағы терминдер және суреттер

НАЗАР АУДАРЫҢЫЗ : Шамалы немесе жеңіл жарақатқа әкеліп соғуы мүмкін жағдайлар.

ЕСКЕРІМ : Пайдалы және тиімді ақпарат.

Enter : [Enter] пернесін басыңыз.



Fn + F5 : [Fn] пернесін басып ұстап тұрыңыз және одан кейін [F5] пернесін басыңыз.

Windows 8.1

- “Шебер түйме” мәзірін көрсету:

Шебер түйме мәзірін көрсету үшін меңзерді экранның жоғарғы оң жақ (немесе төменгі оң жақ) бұрышына апарыңыз. Немесе, экранның оң жақ шетінен ортасына қарай сырғытыңыз.

-  -  :

 (Параметрлер) басыңыз, содан кейін  (Қуат) басыңыз.

Windows 7

-  (Іске қосу) - [Барлық бағдарламалар] :

 (Іске қосу) түймешігін және одан кейін [Барлық бағдарламалар] басыңыз. Кейбір жағдайларда екі рет басыңыз қажет болады.

-  :

Осы Reference Manual нұсқаулығында немесе Анықтамалық нұсқаулықтағы беттер.

-  :

Экрандық нұсқаулықтарды қарау.

- Кейбір суреттер сіздің түсінудіңізді жеңілдету үшін жай көрсетілген және нақтылы құрылғыдан өзгеше болуы мүмкін.
- Егер сіз әкімші ретінде жүйеге кірмесеңіз, кейбір қызметтерді қолдана алмайсыз және кейбір экрандарды көре алмайсыз.
- Қосымша өнімдер туралы жаңа ақпарат алу үшін жинақтарды, т.б. қараңыз.
- Осы нұсқаулықтағы атаулар мен терминдер төмендегідей көрсетілген:
 - “Windows® 8.1 Pro 64-bit” - “Windows” немесе “Windows 8.1”
 - “Windows® 7 Professional 32-bit Service Pack 1” және “Windows® 7 Professional 64-bit Service Pack 1” - “Windows” немесе “Windows 7”
 - DVD MULTI жетегі “CD/DVD жетегі” ретінде
 - DVD-ROM және CD-ROM-ды қосқандағы айналмалы медиа “дисктер” ретінде

■ Бас тарту

Компьютер сипаттамалары және нұсқаулықтары ескертусіз өзгертіле алады. Panasonic корпорациясы зақымдар үшін тура немесе жанама түрде әкеліп соққан қателер, байқаусыздықтар немесе компьютер және нұсқаулықтардың айырмашылықтары үшін жауапты болмайды.

■ Сауда белгілері

Microsoft®, Windows® және Windows белгісі Америка Құрама Штаттары және/немесе басқа мемлекеттердегі Microsoft корпорациясының тіркелген сауда белгілері болып табылады.

Intel, Core және PROSet - Intel корпорациясының тіркелген сауда белгілері немесе сауда белгілері болып табылады.

SDXC белгісі SD-3C ЖШС сауда белгісі болып табылады.



Adobe, Adobe белгісі және Adobe Reader - Америка Құрама Штаттарындағы және/немесе басқа мемлекеттердегі Adobe Systems Incorporated корпорациясының тіркелген сауда белгілері немесе сауда белгілері болып табылады.

Bluetooth® - Bluetooth SIG, Inc., АҚШ корпорациясы иемденген сауда белгісі болып табылады және лицензия Panasonic корпорациясына берілген.

HDMI, HDMI Logo және High-Definition Multimedia Interface - HDMI Licensing LLC компаниясының АҚШ пен басқа мемлекеттердегі сауда белгілері немесе тіркелген сауда белгілері болып табылады.

Осы нұсқаулықта кездесетін өнімдердің, брендтердің, т.б. атаулары олардың сәйкесінше өз компанияларының сауда белгілері немесе тіркелген сауда белгілері болып табылады.

■ Экрандық нұсқаулық

Компьютер бойынша қосымша ақпарат алу үшін экрандық нұсқаулықты қарауыңызға болады.

● Reference Manual

Reference Manual ішінде компьютер жұмысынан толықтай ләззат алу үшін тәжірибелік ақпарат жиналған.

Анықтама үшін оның соңғы нұсқасын орнатыңыз.

● Important Battery Tips

Important Battery Tips ұзағырақ жұмыс уақытына қол жеткізу мақсатында батарея блогын оңтайлы жағдайда пайдалану үшін батарея туралы ақпаратты қамтамасыз етеді.

● Update the on-screen manuals

Бұл экранда көрсетілетін нұсқаулықтарды жаңарту процедураларын түсіндіреді.

● Connect to a network

Ол осы құрылғыға орнатылған желілік құрылғылардың арқылы байланысу процедураларын түсіндіреді.

Экрандық нұсқаулықтарға кіру үшін, төменде берілген қадамдарды орындаңыз.

Жұмыс үстелінің экранында [Manual Selector] екі рет басыңыз және экрандағы нұсқаулықты таңдаңыз.

ЕСКЕРІМ

- Терезенің сол жағында [Мазмұны] немесе [Іздеу] пернесі көрсетіледі. Пернені таңдап, қалаулы элементті көрсетіңіз.

Бөлшектердің сипаттамасы

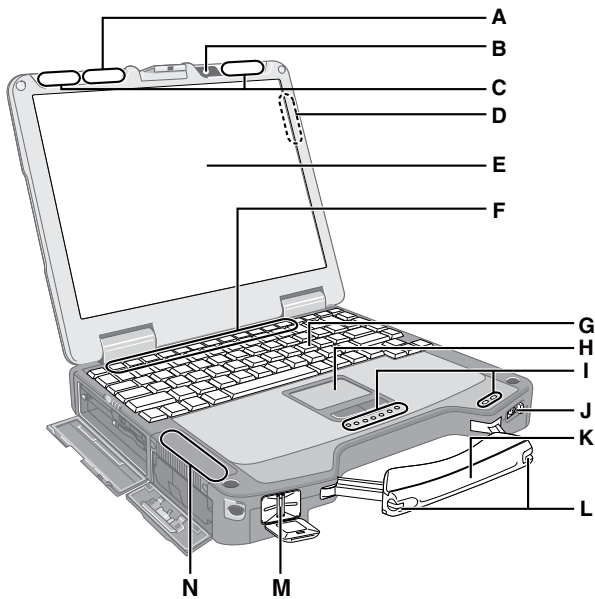

Сол жақ

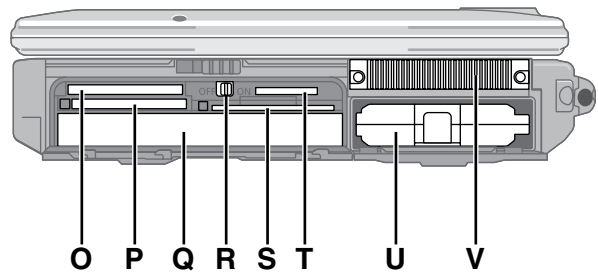

A: Сымсыз LAN антеннасы

<Сымсыз LAN бар модель үшін ғана>

→ *Connect to a network* "Wireless LAN"

<Bluetooth бар модель үшін ғана>

→ *Connect to a network* "Bluetooth"

B: Камера

<Камерасы бар модель үшін ғана>

C: Сымсыз WAN антеннасы

<Сымсыз WAN бар модель үшін ғана>

→ *Connect to a network* "Wireless WAN"

D: GPS антеннасы (артқы жақ)

<GPS бар модель үшін ғана>

E: СКД

→ *Reference Manual* "Screen Input Operation"

(Тек сенсорлық экраны бар модель үшін)

F: Функционалды перне

→ *Reference Manual* "Key Combinations"

G: Пернетақта

H: Сенсорлық тақта

I: LED көрсеткіші

: SD жад картасының көрсеткіші

(Жыпықтайды: Қатынасу барысында)

→ *Reference Manual* "SD Memory Card"

: Сымсыз желі дайын

Бұл көрсеткіш сымсыз LAN, Bluetooth және/немесе сымсыз WAN қосылып, дайын болғанда жанады. Ол міндетті түрде сымсыз қосылымның қосылуын/өшірілуін білдірмейді.

→ *Connect to a network*

: Caps Lock

: Сандық құлыптау (NumLk)

: Scroll Lock (ScrLk)

: Диск индикаторы

: Multimedia rocket құрылғысының күйі немесе қосалқы батарея күйі.

: Батареяның күйі

→ *Reference Manual* "Battery Power"

: Қуат күйі

(Өшірулі: Қуаты өшірулі/Гибернация, Жасыл: Қуат қосулы, Жасыл түспен жыпықтау: Ұйқы режимі)

J: Қуат қосқышы

K: Алып жүру тұтқасы

L: Өлшеуіш тұтқасы

M: Саусақ ізін оқу құралы

<Саусақ ізін оқу құралы бар модель үшін>

→ *Reference Manual* "Fingerprint Reader"

N: Сымсыз LAN антеннасы / Bluetooth антеннасы

<Сымсыз LAN бар модель үшін ғана>

→ *Connect to a network* "Wireless LAN"

<Bluetooth бар модель үшін ғана>

→ *Connect to a network* "Bluetooth"

O: ExpressCard ұяшығы

→ *Reference Manual* "PC Card / ExpressCard"

P: PC Card ұяшығы

→ *Reference Manual* "PC Card / ExpressCard"

Q: Multimedia Pocket

→ *Reference Manual* "Multimedia Pocket"

R: Сымсыз қосқыш

→ *Connect to a network* "Disabling/Enabling Wireless Communication"

S: Смарт карта ұяшығы

→ *Reference Manual* "Smart Card"

T: SD жад картасы ұяшығы

SD жад картасын нәрестелер мен балаларға ұстатпаңыз.

→ *Reference Manual* "SD Memory Card"

U: Батарея блогы

Көрсетілген батарея блогы: CF-VZSU86E

V: Желдету тесігі (шығару)

Оң жақ

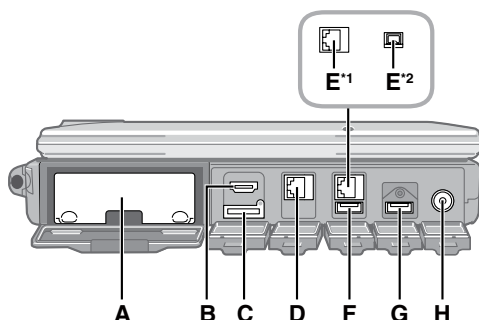

Артқы жақ

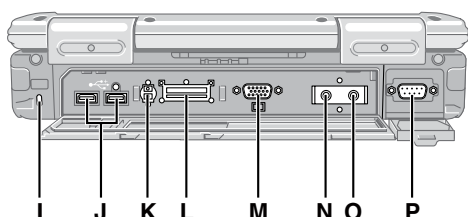

Төменгі жақ

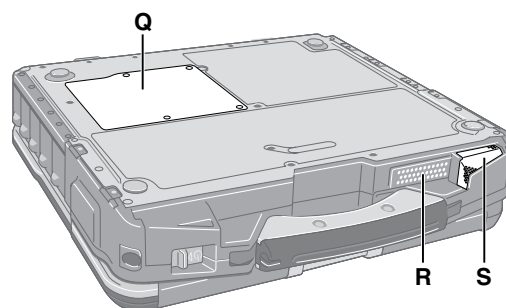

A: Қатты диск жетегі

→ Reference Manual “Hard Disk Drive”

B: HDMI порты

→ Reference Manual “External Display”

C: SIM картасының ұяшығы

<Сымсыз WAN бар модель үшін ғана>

SIM карта ұяшығына SIM картаны байланыс жағын төмен қаратып және кесілген бұрышын алға бағыттап енгізіңіз.

→ Connect to a network “Wireless WAN”

D: LAN порты

→ Connect to a network “LAN”

E: 2-ші LAN порты¹ / IEEE 1394 интерфейс коннекторы²

¹ <2-ші LAN желісі бар модель үшін ғана.>

→ Connect to a network “LAN”

² <Тек IEEE 1394 бар модель үшін>

→ Reference Manual “IEEE 1394 Devices”

F: USB порты (2.0)

→ Reference Manual “USB Devices”

G: USB порты (3.0)

→ Reference Manual “USB Devices”

H: DC-IN науасы

I: Қауіпсіздік құлпы

Kensington сымын қосуға болады.

Қосымша ақпарат алу үшін сыммен бірге келген нұсқаулықты оқыңыз.

J: USB порты (2.0)

→ Reference Manual “USB Devices”

K: Сыртқы антенна қосқышы

L: Кеңейту шина қосқышы

→ Reference Manual “Port Replicator / Car Mounter”

M: Сыртқы дисплей порты (VGA)

→ Reference Manual “External Display”

N: Құлаққап науасы

Құлаққаптар немесе белсенді динамиктерді жалғау мүмкін емес. Олар жалғанған кезде, ішкі динамиктерден аудио естілмейді.

O: Микрофон науасы

Конденсаторлық микрофонды пайдалануға болады. Егер басқа микрофон түрлері пайдаланылса, аудио кіруі болмауы мүмкін немесе нәтижесінде ақаулықтар орын алуы мүмкін.

P: Сериялық порт

Q: RAM модулінің ұяшығы

→ Reference Manual “RAM Module”

R: Динамик

<Камерасы бар модель үшін ғана>

Динамик дауыс деңгейін және/немесе микрофон дауысының деңгейін өте қатты шығармаңыз. Жаңғырық шығуы мүмкін.

→ Reference Manual “Key Combinations”

S: Желдету тесігі (енгізу)

Бөлшектердің сипаттамасы

- Бұл компьютердің құрамында оң жақтағы кескінде дөңгелетіп көрсетілген магнит және магниттік өнімдер бар. Металл заттардың немесе магниттік тасымалдаушылардың осы аймақтарға тиіп тұруын болдырмаңыз.



Бастапқы жұмыс

■ Дайындалу

① Қамтамасыз етілген бөлшектерді тексеріңіз және анықтаңыз.

Егер сипатталған бөлшектерді таппасаңыз, Panasonic техникалық қолдау тобына хабарласыңыз.

• Ауыспалы ток адаптері 1

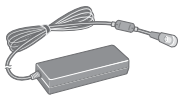

Модель №:CF-AA5713A

• Ауыспалы ток сымы 1



• Батарея блогы . 1

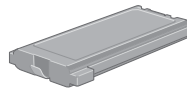

Модель №:CF-VZSU86E

(“Сипаттамалар” бөлімін қараңыз (→ бет 28).)

<Тек сенсорлық экраны бар модель үшін>

• Жұмсақ мата . . . 1

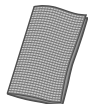

• Бау 1



• Стилус 1



(→ Reference Manual “Screen Input Operation”)

• ҚОЛДАНУ НҰСҚАУЛАРЫ - Қолданудан бұрын оқыңыз . . . 1

② Компьютердің орауындағы мөрдi бұзбастан бұрын ШЕКТЕУЛІ ҚОЛДАНЫС ЖӨНІНДЕГІ ЛИЦЕНЗИЯЛЫҚ КЕЛІСІМ оқыңыз (→ бет 27).

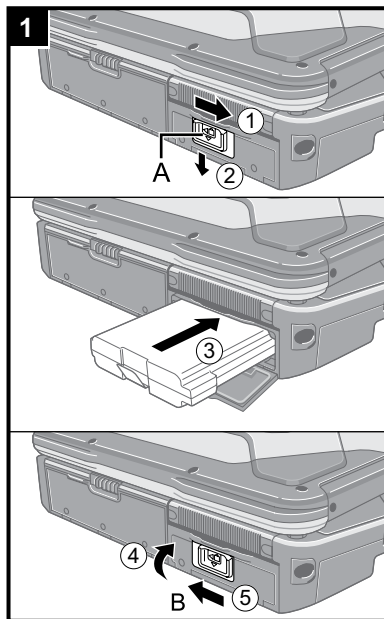

1 Батарея блогын енгізу

- 1 Жабынды құлыптан босату үшін ысырманы (A) оңға қарай сырғытыңыз.
- 2 Ысырманы (A) төмен сырғытып, жабынды ашыңыз.
- 3 Батарея блогын қосқышқа берік орныққанша енгізіңіз.
- 4 Жабынды жабыңыз.
- 5 Жабынды құлыптау үшін ысырманы (B) солға қарай сырғытыңыз.

НАЗАР АУДАРЫҢЫЗ

- Ысырманың берік құлыпталғанына көз жеткізіңіз. Олай болмаса, компьютерді тасығанда батарея блогы түсіп қалуы мүмкін.
- Батарея блогы мен компьютердегі терминалдарға тиімеңіз. Олай істеу терминалдарды кірлетеді не зақымдайды және батарея блогы мен компьютердің ақаулығына әкеліп соғуы мүмкін.

ЕСКЕРТУ

- Компьютер қуаты өшірулі кезде де компьютердің электр қуатын тұтынатындығын есте сақтаңыз. Егер батарея блогы толық зарядталған болса келесі уақыт мерзімінде батареяның қуаты таусылады:
 - Қуат өшірілген кезде: Шамамен 10 апта
 - Ұйқы режимінде: Шамамен 4,5 күн^{*1}
 - гибернация режимінде: Шамамен 10 күн^{*1}

^{*1} Егер “Wake Up from wired LAN” режимі өшірілген болса, уақыт аралығы ұзақтау болады.
- Компьютерге ТТ штепселі жалғанбаған болса, электр розеткадан АТ сымын ажыратыңыз. Қуат АТ адаптерін электр розеткасына қосқанда тұтынылады.

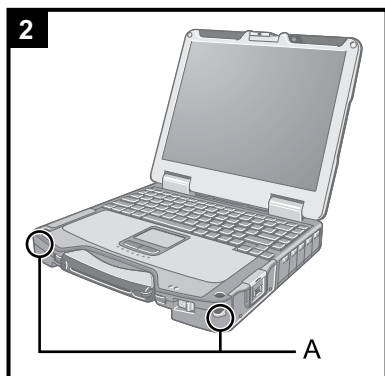

2 Стилусты компьютерге бекіту (тек сенсорлы экраны бар үлгілер үшін)

Қаламды компьютерге жоғалтпайтындай бекіту үшін бауды пайдаланыңыз. Оны бекітуге арналған тесіктер (A) бар.

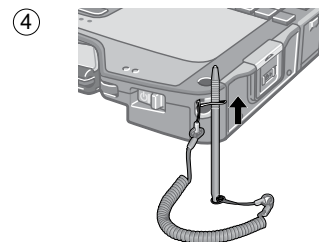
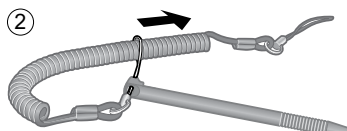
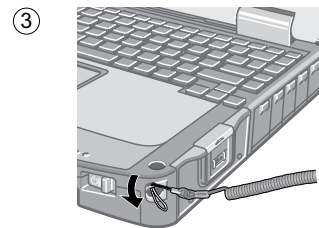

НАЗАР АУДАРЫҢЫЗ

- Бауды шамадан тыс күшпен тартпаңыз. Босатылған кезде стилус компьютерді, адам денесін немесе басқа да заттарға тиіп кетуі мүмкін.

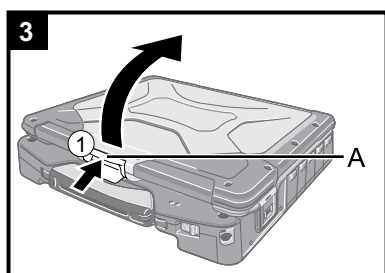

3 Дисплейді ашу

- ① Ысырманы (A) басып тұрыңыз және дисплейді ашу үшін оны көтеріңіз.

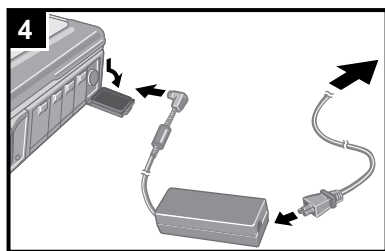

4 Компьютерді қуат розеткасына қосыңыз.

Батарея автоматты түрде қуатталуды бастайды.

НАЗАР АУДАРЫҢЫЗ

- Бастапқы жұмыс үрдісі аяқталмағанша AC адаптерін ажыратпаңыз және сымсыз қосқышты қоспаңыз.
- Компьютерді алғашқы рет пайдаланған кезде батарея блогы, AC адаптерінен басқа қандай да бір сыртқы құрылғыны жалғамаңыз.
- **AC адаптерін қолдану**
 - Электр кернеуінің кенет төмендеуі сияқты қиындықтар күн күркіреген және найзағай соққан кезде орын алады. Ол сіздің компьютеріңізге жағымсыз әсерін тигізетіндіктен, тек батарея блогынан қоспайтын болсаңыз үздіксіз қуат көзін (ҮҚК) пайдалану ұсынылады.

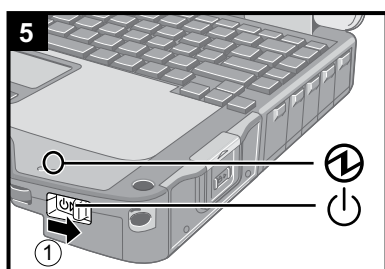

5 Компьютерді іске қосыңыз.

- ① Қуат көрсеткіші жанғанша қуат қосқышын сырғытыңыз және ұстап тұрыңыз.

НАЗАР АУДАРЫҢЫЗ

- Қуат қосқышын бірнеше рет сырғытпаңыз.
- Егер қуат қосқышын сырғытып, төрт секундтан көп ұстап тұрсаңыз компьютер күштеп өшіріледі.
- Компьютерді өшірген болсаңыз, қайта қосудан бұрын он секунд немесе одан ұзақ күтіңіз.

- Жетек көрсеткіші  өшкенше келесі әрекетті орындамаңыз.
 - Ауыспалы ток адаптерін жалғау немесе ажырату
 - Қуат қосқышын сырғыту
 - Пернетақтаны, сенсорлық тақтаны немесе сенсорлық экранды тұрту (тек сенсорлы экраны бар үлгілер үшін)
 - Дисплейді жабу
 - Сымсыз қосқышты қосу/өшіру
- Орталық процессор температурасы жоғары болған кезде орталық процессордың қызып кетуін болдырмау үшін компьютер қосылмауы мүмкін. Компьютер суығанша күтіңіз және қайтадан қосыңыз. Егер компьютер суығаннан кейін қосылмаса Panasonic техникалық қолдау тобына хабарласыңыз.
- Setup Utility бастапқы параметрлеріне қандай да бір өзгерістер енгізу Бірінші рет жұмыс істеу аяқталмағанша орындалмауы тиіс.

6**Windows 7****Тілді және OS таңдаңыз (32-биттік немесе 64-биттік).****НАЗАР АУДАРЫҢЫЗ**

- Тілді мұқият таңдаңыз, себебі ол кейін өзгертіле алмайды. Егер дұрыс емес тілді орнатсаңыз, Windows жүйесін қайта орнату керек.
 - ① Тілді және АЖ (32бит немесе 64бит) таңдап, [ОК] түймешігін басыңыз. Тілді орнату әрекеті растау экранындағы [ОК] басу арқылы іске қосылады. [Cancel] басу арқылы “Select OS” экранына оралуға болады. Тіл мен операциялық жүйені орнату әрекеті 15 мин ішінде аяқталады.
 - ② Аяқтау экраны көрсетілгенде, компьютерді өшіру үшін [ОК] басыңыз.

7**Windows орнатыңыз.****Windows 8.1**

Тілді таңдап, [Келесі] түймесін басыңыз.

Windows 7

Компьютерді іске қосыңыз.

Экрандағы нұсқауларды орындаңыз.

- Компьютер бірнеше рет қайта іске қосылады. Пернетақта немесе сенсорлық тақтаны тиеңіз және жетек көрсеткіші  өшкенше күтіңіз.
- Компьютер іске қосылғаннан кейін экран біраз уақыт бойы қара немесе өзгеріссіз болып қалады, бұл ақаулық емес. Windows орнату экраны пайда болмайынша біраз күте тұрыңыз.
- Windows орнату кезінде сенсорлық тақтаны пайдаланыңыз және меңзерді жылжыту үшін басып, белгішелерді басыңыз.
- Windows орнату шамамен **Windows 8.1** 5 минут / **Windows 7** 20 минут уақыт алады. Дисплейдегі әр хабарды растап, келесі қадамға өтіңіз.
- Windows толығымен орнатылғаннан кейін сымсыз желіні орнатуға болады.
 - **Windows 8.1** “Онлайн режиміне ауысу” көрсетілсе, “Осы қадамды өткізіп жіберу” опциясын таңдаңыз.
 - **Windows 7** “Сымсыз желіге қосылу” экраны көрсетілмеуі мүмкін.
- **Windows 8.1** Сағаттық белдеуді, күн мен уақытты тексеріңіз.

НАЗАР АУДАРЫҢЫЗ

- Windows орнатқаннан кейін пайдаланушының атын, құпия сөзін, кескінін және қауіпсіздік параметрлерін өзгерте аласыз.
- Құпиясөзіңізді есте сақтаңыз. Егер құпиясөзді ұмытсаңыз, Windows пайдалана алмайсыз.
Құпиясөзді ысыру дискісін алдын ала жасау ұсынылады.
- Пайдаланушының атында мынандай сөздер мен таңбаларды қолданбаңыз. CON, PRN, AUX, CLOCK\$, NUL, COM1 - COM9, LPT1 - LPT9, @, &, бос орын. Әсіресе, “@” белгісі бар пайдаланушы атын (аккаунт атын) жасасаңыз, құпия сөз орнатылмаған болса да оны енгізу сұралады. Жүйеге құпия сөзсіз кіргіңіз келсе, “Пайдаланушы аты немесе құпия сөз дұрыс емес.” хабарламасы көрсетіледі және Windows жүйесіне **Windows 8.1** тіркеле / **Windows 7** кіре алмайсыз (→ бет 22).
- Стандартты таңбаларды компьютер аты ретінде пайдаланыңыз: 0 - 9 сандары, А-Я арасындағы бас және кіші әріптер және дефис (-) таңбасы. Егер “Компьютер аты шектік емес” деген қате туралы хабарламасы пайда болса, жоғарыда көрсетілгендерден басқа таңбалар енгізілгенін тексеріңіз. Егер қате туралы хабарлама дисплейде қалса, перненің енгізу режимін ағылшын (“EN”) деп орнатыңыз да, таңбаларды енгізіңіз.
- Пернетақта параметрлерін орнатып жатқанда, компьютерге сай параметрлерді таңдаңыз.
Әйтпесе, пернетақтамен енгізу мүмкін емес болуы мүмкін.

8 Экранда көрсетілетін нұсқаулықтарды жаңартыңыз.

- ① Желіні интернетке қосыңыз.
Қосымша ақпарат алу үшін,  *Connect to a network* бөлімін қараңыз.
- ② Экранда көрсетілетін нұсқаулықтарды жаңартыңыз.
Жұмыс үстеліндегі [Manual Selector] түймесін екі рет басыңыз.
Экрандағы нұсқауларды орындаңыз.

9 Қалпына келтіру дискін жасаңыз.

Қалпына келтіру дискісі ОЖ-ні орнатуға және оның зауыттық әдепкі күйін, мысалы, HDD қалпына келтіру бөлімі зақымдалған жағдайда қалпына келтіруге мүмкіндік береді.
Компьютерді қолданбас бұрын қалпына келтіру дискісін жасаған дұрыс.
Дискті жасау туралы  *Reference Manual* “Recovery Disc Creation Utility” бөлімін қараңыз.

ЕСКЕРІМ

● PC Information Viewer

Бұл компьютер қатты диск ақпаратын және т.б. басқару ақпаратын, жүйелі түрде жазып отырады. Әр жазба үшін ақпараттың максималды көлемі - 1024 байт.

Бұл ақпарат қатты диск кез келген себеппен ақаулыққа ұшырай бергенде мәселені анықтау үшін пайдаланылады. Ол ешқашан желі арқылы сыртқа жіберілмейді не жоғарыда аталған мақсаттан басқа ешбір мақсатта қолданылмайды.

Функцияны өшіру үшін PC Information Viewer бағдарламасының [Hard Disk Status] күйіндегі [Disable the automatic save function for management information history] функциясына құсбелгіні қойыңыз да, [OK] басыңыз.

(→  *Reference Manual* “Checking the Computer’s Usage Status”)

- **Windows 8.1** Әдепкі параметрлерде корей тіліне арналған ярлық жұмыс үстелінің экранында болады. Қажет болса, белгішені жоя аласыз.
- **Windows 7** Қалпына келтіру бөлімі жойылса, Recovery Disc дискі(лер)ін жасау мүмкін емес.

■ Сымсыз функцияны қолданбас бұрын

- ① Сымсыз қосқышты ҚОСУЛЫ күйге ауыстырыңыз.

Windows 8.1

- ② “Шебер түйме” көрсетіп,  - [Компьютер параметрлерін өзгерту] - [Желі] - [Ұшақ режимі] басыңыз. [Wi-Fi] режимін [Қосулы] күйіне орнатыңыз (сымсыз LAN үшін). [Ұялы қосылым] режимін [Қосулы] күйіне орнатыңыз (сымсыз WAN үшін). [GPS] режимін [Қосулы] күйіне орнатыңыз (сымсыз WAN үшін). [Bluetooth] режимін [Қосулы] күйіне орнатыңыз (Bluetooth үшін).

■ Бөлім құрылымын өзгерту үшін

Жаңа бөлімді құру үшін дисктегі орынды босату үшін қолданыстағы бөлімнің бөлігін азайта аласыз. Әдепкі параметр бойынша бір бөлімді қолдана аласыз.

① Windows 8.1

Жұмыс үстелі экранының төменгі сол жағындағы  белгішесін тінтуірдің оң жақ түймешігімен басыңыз.

Windows 7

 (Іске қосу) басыңыз және тінтуірдің оң жақ түймешігімен [Компьютер], сонан соң [Басқару] басыңыз.



- Стандартты пайдаланушыға әкімші құпия сөзі арқылы кіру қажет.
- ② [Дискілерді басқару] басыңыз.
 - ③ Windows арналған бөлімнің оң жақ пернемен басып (“с” жетегі әдепкі параметр ретінде орнатылған), [Shrink Volume] таңдаңыз.
 - Бөлім өлшемі компьютердің сипаттамасына байланысты.
 - ④ [Enter the amount of space to shrink in MB] ішінен өлшемді енгізіп, [Shrink] басыңыз.
 - Көрсетілген өлшемнен үлкен мәнді енгізуге болмайды.
 - Бағдарламалық жасақтаманы қайта орнату кезінде [Reinstall to the OS related partitions.] функциясын таңдау үшін (→ бет 16), [Total size after shrink in MB] үшін мына көлем қажет болады.
 - Windows 8.1 80000 Мб немесе одан да көп
 - Windows 7 60000 Мб немесе одан да көп
 - ⑤ [Unallocated] (④-қадамында кішірейтілген кеңістік) оң жақ пернесін басып, [New Simple Volume] басыңыз.
 - ⑥ Баптауларды орындау үшін экрандағы нұсқауларды орындап, [Аяқтау] басыңыз. Пішімдеу аяқталғанша күтіңіз.

ЕСКЕРІМ

- Қалған бос орынды немесе жаңадан жасалған бос орынды пайдаланып, қосымша бөлімді құруға болады.
- Бөлімді өшіру үшін бөлімді оң жақ пернемен басып, ③ қадамында [Delete Volume] басыңыз.

■ Windows 8.1 Тіл таңдау үшін

Бастапқы жұмыс кезінде таңдалған тілден басқа тілді таңдау үшін төмендегі қадамдар бойынша әрекет етіңіз.

- ① А Келесі процедуралардың біреуін орындаңыз.
 - Жұмыс үстелі экранының төменгі сол жағындағы  белгішесін тінтуірдің оң жақ түймешігімен басыңыз.
 - Start экранында  белгішесін басыңыз.
- ② [Басқару тақтасы] басыңыз.
- ③ [Сағат, тіл және аймақ] - [Тіл] - [Тілді қосу] басыңыз.
- ④ Тілді таңдаңыз, содан кейін [Қосу] басыңыз. Ауданға байланысты екі немесе одан да көп тілді таңдай аласыз. [Ашу] опциясын басып, содан кейін [Қосу] басыңыз.
- ⑤ Қолданғыңыз келген тіл үшін [Параметрлер] басыңыз.
- ⑥ [Негізгі тіл ретінде белгілеу] басыңыз.

ЕСКЕРІМ

- Егер [Негізгі тіл ретінде белгілеу] опциясы көрсетілмесе, осы тілге ауысу мүмкін болмайды. Экрандағы нұсқауларды орындаңыз.

- ⑦ [Сеансты қазір аяқтау] басыңыз.
- ⑧ Windows жүйесіне тіркеліңіз.

Қосу

⏻ (→ бет 4) қуат көрсеткіші жанғанша ⏻ (→ бет 4) қуат қосқышын басып, ұстап тұрыңыз.



ЕСКЕРІМ

- Қуат қосқышын қайта-қайта сырғытпаңыз.
- Қуат ажыратқышын басып, төрт немесе одан көп секунд бойы ұстап тұрсаңыз, компьютер мәжбүрлеп өшіріледі.
- Компьютерді өшірген болсаңыз, қайта қосудан бұрын он секунд немесе одан ұзақ күтіңіз.
- Жетек индикаторы  өшкенше мына операцияларды орындамаңыз.
 - АТ адаптерін жалғау немесе ажырату
 - Қуат қосқышын сырғыту
 - Пернетақта, сенсорлық тақта, экран немесе сыртқы тінтуірді түрту
 - Дисплейді жабу
 - Сымсыз қосқышты қосу/өшіру

Өшіру

Windows 8.1

Келесі қадамдардың біреуі арқылы компьютерді өшіруге болады.

- Start экранынан:
 - ①  - [Жұмысты аяқтау] басыңыз.
- Жұмыс үстелі экранынан:
 - ① Жұмыс үстелі экранының төменгі сол жағындағы  белгішесін тінтуірдің оң жақ түймешігімен басыңыз.
 - ② [Жұмысты аяқтау немесе шығу] - [Жұмысты аяқтау] басыңыз.

Windows 7

- ①  (Іске қосу) - [Жұмысты аяқтау] басыңыз.

ЕСКЕРІМ

- **Windows 8.1**

Компьютерді толығымен өшіріп, төмендегідей әрекет етіңіз.

 - ① “Шебер түйме” көрсетіп,  - [Компьютер параметрлерін өзгерту] - [Жаңарту және қалпына келтіру] - [Қалпына келтіру] басыңыз.
 - ② “Қосымша іске қосу” астындағы [Қазір қайта іске қосу] басыңыз.
 - ③ [ДК-ні өшіру] басыңыз.

Іске қосу/Өшіруге қарсы сақтық шаралар

- Келесілерді орындауға болмайды
 - АТ адаптерін жалғау немесе ажырату
 - Қуат қосқышын сырғыту
 - Пернетақта, сенсорлық тақта, экран немесе сыртқы тінтуірді түрту
 - Дисплейді жабу
 - Сымсыз қосқышты қосу/өшіру

ЕСКЕРІМ

- Қуатты сақтау үшін келесі қуат сақтау әдістері сатып алу кезінде орнатылған.
 - Экран автоматты түрде өшеді:
 - 10 минут (АТ адаптері жалғанып тұрса) әрекетсіздіктен кейін
 - 5 минут (батарея қуатымен жұмыс істеп тұрса) әрекетсіздіктен кейін
 - Компьютер автоматты түрде ұйқы режиміне ауысады^{*1} :
 - 30 минут (АТ адаптері жалғанып тұрса) әрекетсіздіктен кейін
 - 15 минут (батарея қуатымен жұмыс істеп тұрса) әрекетсіздіктен кейін

^{*1} Ұйқы режимінен кейін қайта іске қосу процесі туралы  *Reference Manual* “Sleep or Hibernation Functions” қараңыз.

Пайдалану және қызмет көрсету

Жұмыс ортасы

- Компьютерді тегіс, тұрақты, соққыға, дірілге не құлау қаупіне ұшырамайтын бетке қойыңыз. Компьютерді тік қоймаңыз немесе аудармаңыз. Егер компьютер шамадан тыс әсерлерге ұшыраса, оған зақым тигізуі мүмкін.

- Жұмыс ортасы

Температура: Жұмыс : -10 °C - 50 °C (IEC60068-2-1, 2)^{*1}

Сақтау : -20 °C - 60 °C

Ылғалдылық: Жұмыс : 30% - 80% ҚЫ (конденсациясыз)

Сақтау : 30% - 90% ҚЫ (конденсациясыз)

Жоғарыдағы температура/ылғалдық ауқымдары сақталса да, экстремалды орталарда ұзақ уақыт бойы жұмыс істеу, жақын жерде шылым шегу, немесе май пайдаланған кезде не шаңы көп жерде жұмыс істеу өнімнің нашарлауына алып келіп, оның жарамдылық мерзімін қысқартады.

- *1 Өнімді ыстық немесе суық ортада пайдаланғанда, теріні бұл құрылғыға тигізбеңіз. (→ ҚОЛДАНУ НҰСҚАУЛАРЫ - Қолданудан бұрын оқыңыз)

Егер компьютер 0 °C не одан төмен температурасында ылғалға ұшыраса, мұздау зақымдалуы орын алуы мүмкін. Мұндай температураларда компьютердің құрғақ екендігіне көз жеткізіңіз.

- Компьютерді келесі жерлерге орнатпаңыз, олай болмаса, компьютер зақымдалуы мүмкін.
 - Электрондық жабдықтың жанында. Бейне бұрмалануы не шу орын алуы мүмкін.
 - Тым жоғары немесе төмен температурада.
- Компьютер жұмыс істеген кезде жылынуына байланысты оны жылуға сезімтал келетін заттардан алшақ ұстаңыз.

Пайдалану ескертулері

Бұл компьютер СКД және тамшыдан қорғайтын пернетақтамен жабдықталған қатты диск жетегі сияқты бөлшектерден шок алу қаупін азайту үшін жасалған, алайда шоктан болатын кез келген мәселеге қатысты кепілдік жоқ. Компьютерді пайдалану кезінде абай болыңыз.

- Компьютерді тасымалдаған кезде:
 - Компьютерді өшіріңіз.
 - Барлық сыртқы құрылғыларды, кабельдерді, компьютер карталарын және басқа шығып тұрған нысандарды алыңыз.
 - CD/DVD жетегіндегі дискіні алыңыз.
 - Компьютерді қатты заттардың үстіне құлаптаңыз не соқпаңыз.
 - Дисплейді ашық түрде қалдырмаңыз.
 - Дисплейді қыспаңыз.
- Дисплей және пернетақта арасына еш нәрсе (мысалы, бір парақ қағаз) қоймаңыз.
- Ұшақпен ұшқанда компьютерді өзіңізбен бірге тасыңыз және ешқашан багаж бөліміне тапсырмаңыз. Компьютерді ұшақта пайдаланғанда авиалиния нұсқаулықтарын орындаңыз.
- Қосалқы батареяны тасымалдағанда, оның терминалдарын қорғау үшін пластик дорбаға салыңыз.
- Сенсорлық тақта саусақ шетімен пайдалану үшін жасалған. Сенсорлық экран бетіне ешқандай зат қоймаңыз және онда із қалдыруы ықтимал үшкір немесе қатты заттармен (мысалы, тырнақ, қалам, шарикті қаламдар) қатты баспаңыз.
- Сенсорлық панельге май сияқты зиянды заттардың енуін болдырмаңыз. Меңзер дұрыс жұмыс істемеуі мүмкін.
- Компьютерді алып жүргенде, түсіріп алу немесе ұрындан жарақат алмаңыз.

<Тек сенсорлық экраны бар модель үшін>

- Сенсорлық экранды түрту үшін тек қамтылған стилусты/дигитайзер қаламын пайдаланыңыз. Сенсорлық экран бетіне ешқандай зат қоймаңыз және онда із қалдыратын үшкір немесе қатты заттармен (мысалы, тырнақ, қалам, шарикті қаламдар) қатты баспаңыз.
- Экранда шаң не кір (мысалы, май) болғанда сенсорлық экранды қолданбаңыз. Әйтпесе, экрандағы/стилуштағы/дигитайзер қаламындағы бөгде бөлшектер экран бетіне сызат түсіруі немесе стилус/дигитайзер қаламының жұмысына кедергі келтіруі мүмкін.
- Стилусты/дигитайзер қаламын тек экранды түрту үшін пайдаланыңыз. Оны кез келген басқа мақсатта пайдалану стилусты/дигитайзер қаламын зақымдауы мүмкін және экранда сызаттарға әкелуі мүмкін.

Пайдалану және қызмет көрсету

■ Сыртқы құралдарды пайдалану кезінде

Құрылғылардың зақымдалуын болдырмау үшін осы және Reference Manual келтірілген нұсқауларды орындаңыз. Сыртқы құрылғылардың пайдалану нұсқаулықтарын мұқият оқыңыз.

- Компьютердің сипаттамасына сай келетін сыртқы құрылғыларды пайдаланыңыз.
- Қосқыштарды тиісті бағытта қосыңыз.
- Егер ол қосылмаса, күштеп қоспаңыз, қосқыштардың пішінін, бағытын, істіктерінің тұзуленуін тексеріңіз.
- Егер бұрандалар ұсынылса, оларды жақсылап бекемдеңіз.
- Компьютерді тасымалдаған кезде сымдарды алыңыз. Сымдарды күштеп тартпаңыз.

■ Сымсыз LAN/Bluetooth/сымсыз WAN арқылы компьютеріңізді рұқсат етілмеген пайдаланудан қорғау

<Тек сымсыз LAN/Bluetooth/сымсыз WAN қамтылған модель үшін>

- Сымсыз LAN/Bluetooth/сымсыз WAN пайдаланбас бұрын, деректерді шифрлау сияқты сәйкес қауіпсіздік параметрлерін орнатыңыз.

■ Батареяны қайта калибрлеу

- Батареяның қайта калибрленуі оның үлкен сыйымдылығына байланысты ұзақ уақытқа созылуы мүмкін. Бұл ақаулық болып табылмайды.

<Windows өшіргеннен кейін "Батареяны қайта калибрлеуді" орындау кезінде>

- Толық зарядтау: Шамамен 3,5 сағат (негізгі батареямен) / 7,0 сағат (негізгі батарея + қосалқы батареямен)
- Зарядтың толық аяқталуы: Шамамен 5,0 сағат (негізгі батареямен) / 7,5 сағат (негізгі батарея + қосалқы батареямен)

Windows өшірмей, "Батареяны қайта калибрлеуді" орындау кезінде зарядталу/зарядтың таусылуы үшін біраз уақыт кетуі мүмкін.

Қызмет көрсету

СКД панелін тазалау

Егер су тамшылары не дақтар СКД панелінің бетінде пайда болса, оларды дереу сүртіп алыңыз. Мұны орындамау бүлінуге алып келуі мүмкін.

<Тек сенсорлық экраны бар модель үшін>

Компьютермен бірге ұсынылған жұмсақ сүлгіні пайдаланыңыз. (Қосымша ақпарат алу үшін, "Suggestions About Cleaning the LCD Surface" →  Reference Manual "Screen Input Operation" қараңыз.)

СКД панелінен өзгешеленетін аймақтарды тазалау үшін

Дәке сияқты жұмсақ, құрғақ матамен сүртіңіз. Тазалағыш заттарды пайдалану кезінде жұмсақ матаны сумен сұйылтылған тазалағышқа малтып, жақсылап сығыңыз.

НАЗАР АУДАРЫҢЫЗ



- Бензол, еріткіш немесе этил спиртін қолданбаңыз, ол өңсізденуді, т.б. тудырып, бетке жағымсыз әсер етуі мүмкін. Сатылымдағы үй тазалағыштары мен косметиканы қолданбаңыз, оларда бет үшін қауіпті құрамдастар бар болуы мүмкін.
- Су немесе тазалағышты компьютерге тікелей тигізбеңіз, себебі сұйық компьютерге еніп, зақымдалу немесе бүлінуді тудыруы мүмкін.

Бағдарламалық жасақтаманы орнату

Бағдарламалық жасақтаманы орнату компьютерді әдепкі күйіне қайтарады. Бағдарламалық жасақтаманы орнатқан кезде қатты дисктегі ақпарат өшіріледі.

Орнатудың алдында маңызды ақпаратты басқа медиа немесе сыртқы қатты дискіге жазып алыңыз.

НАЗАР АУДАРЫҢЫЗ

- Қатты дискідегі қалпына келтіру бөлімін жоймаңыз. Бөлімдегі дисктің бос орны деректі сақтау үшін қол жетімді емес. Қалпына келтіру бөлімін тексеру үшін, келесі әдістерді орындаңыз.
 - ① **Windows 8.1**
Жұмыс үстелі экранының төменгі сол жағындағы  белгішесін тінтуірдің оң жақ түймешігімен басыңыз.
Windows 7
 (Іске қосу) басыңыз және тінтуірдің оң жақ түймешігімен [Компьютер], сонан соң [Басқару] басыңыз.
 - Стандартты пайдаланушыға әкімші құпиясөзі арқылы кіру қажет.
 - ② [Дискілерді басқару] басыңыз.

■ **Windows 8.1** Барлық деректерді жойып, Windows жүйесін қайта орнату

Дайындық

- Барлық сыртқы құрылғыларды алыңыз.
- АС адаптерін қосып, орнату аяқталғанша оны алмаңыз.

1 “Барлық деректерді жою және Windows жүйесін қайта орнату” орындаңыз.

- ① “Шебер түйме” көрсетіп,  - [Компьютер параметрлерін өзгерту] - [Жаңарту және қалпына келтіру] - [Қалпына келтіру] басыңыз.
- ② “Барлық деректерді жою және Windows жүйесін қайта орнату” астында [жұмысқа кірісу] басыңыз.
- ③ [Келесі] түймешігін басыңыз.
- ④ Опцияны таңдаңыз.
 - Just remove my files
Бірнеше минутта Windows қайта орнатуын орындаңыз (шамамен 20 минут).
 - Fully clean the drive
Толық тазалауға дейін жойылған файлдарды оңай қалпына келтіру мүмкін емес және қауіпсіздік деңгейі артады. Өңдеу уақыты ұзаққа созылады (шамамен 140 минут).
Экрандағы нұсқауларды орындаңыз.
Қайта орнатудан кейін компьютер қайта іске қосылады.
- Орнатуды үзбеңіз, мысалы компьютерді өшіру немесе басқа операцияны орындау арқылы. Олай болмаса, орнату қолжетімсіз болуы мүмкін, өйткені Windows жүйесі іске қосыла алмайды немесе деректер бүлінуі мүмкін.



2 “Бастапқы жұмыс” орындаңыз (→ бет 9).

ЕСКЕРІМ

- Күн мен уақыт және уақыт белдеуі дұрыс болмауы мүмкін. Олардың дұрыс орнатылатынына көз жеткізіңіз.

3 Windows жүйесін жаңартуды орындаңыз.

4 <Тек TPM бар үлгі үшін> TPM тазалаңыз.

- ① Келесі процедуралардың біреуін орындаңыз.
 - Жұмыс үстелі экранының төменгі сол жағындағы  белгішесін тінтуірдің оң жақ түймешігімен басыңыз.
 - Start экранында  басыңыз.
- ② [Іске қосу] түймесін, содан кейін [tpm.msc] кірісін, сонан соң [OK] түймесін басыңыз.
- ③ “TPM Manager on Local Computer” экранының оң жағындағы “Actions” астындағы [Clear TPM...] басыңыз.
- ④ “Manage the TPM security hardware” экранының [Restart] басыңыз.
Компьютер қайта іске қосылады.
- ⑤ “TPM configuration change was requested to ...” көрсетілгенде **F12** басыңыз. Жұмыс үстелінің экраны орын алады.
- ⑥ “TPM is ready” жазуы пайда болғанда, [Close] түймесін басыңыз.

Бағдарламалық жасақтаманы орнату

■ Қатты дискіні қалпына келтіру

Сатып алу уақытында алдын ала орнатылған ОЖ қайта орната аласыз (Windows 8.1 не Windows 7).

Windows 8.1 Б “Барлық деректерді жою және Windows жүйесін қайта орнату” бөлімінде сипатталған әдісті пайдалану арқылы қайта орнату сәтсіз аяқталса, төмендегі қадамдарды орындаңыз.

Дайындық

- Барлық сыртқы құрылғыларды алыңыз.
- АС адаптерін қосып, оны орнату аяқталғанша алмаңыз.

1 Setup Utility іске қосыңыз.

Windows 8.1

- ① “Шебер түйме” көрсетіп,  - [Компьютер параметрлерін өзгерту] - [Жаңарту және қалпына келтіру] - [Қалпына келтіру] басыңыз.
- ② “Қосымша іске қосу” астындағы [Қазір қайта іске қосу] басыңыз.
- ③ [Ақаулықтарды жою] - [Қосымша параметрлер] - [UEFI микробағдарлама параметрлері] - [Қайта іске қосу] тармағын басыңыз.

Windows 7

[Panasonic] бастапқы жүктелу экраны көрсетілгенде компьютерді қосыңыз және **F2** немесе **Del** басыңыз.

- [Panasonic] бастапқы жүктеу экраны көрсетілсе, **F2** немесе **Del** ұстап тұрып компьютерді қосыңыз.
- Құпия сөз сұралса, әкімші жүйенің құпия сөзін енгізіңіз.

2 Setup Utility барлық ақпаратын жазып алып, **F9** басыңыз.

Растау хабарламасы көрсетілгенде, [Yes] таңдап, **Enter** басыңыз.

3 Setup Utility ішіндегі [UEFI Boot] параметрін тексеріңіз.

[UEFI Boot] келесідей орнатылуы керек.

Windows 8.1 жүйесін орнатқан кезде: [Enabled]

Windows 7 жүйесін орнатқан кезде: [Disabled]

4 **F10** басыңыз.

Растау хабарламасы көрсетілгенде, [Yes] таңдап, **Enter** басыңыз.

Компьютер қайта іске қосылады.

5 [Panasonic] бастапқы жүктелу экраны көрсетілгенде **F2** не **Del** пернесін басыңыз.

Setup Utility іске қосылады.

- Құпия сөз сұралса, әкімші жүйенің құпия сөзін енгізіңіз.

6 [Exit] мәзірін таңдап, [Recovery Partition] таңдаңыз да **Enter** басыңыз.

7

Windows 8.1

[Next] түймешігін басып, [YES] басыңыз.

Windows 7

[Reinstall Windows] таңдап, [Next] басыңыз.

8 Лицензиялық келісім экранында [Yes, I agree to the provisions above and wish to continue!] және [Next] басыңыз.

9 [Next] түймешігін басыңыз.

Егер опция көрсетілсе, параметрді таңдап, [Next] түймешігін басыңыз.

- [Reinstall Windows to the whole Disk to factory default.]

Windows жүйесін зауыттық әдепкі параметрге орнатқыңыз келгенде осы опцияны таңдаңыз. Орнатудан кейін жаңа бөлімді жасауға болады. Жаңа бөлімді құру үшін “Бөлім құрылымын өзгерту үшін” бөлімін қараңыз (→ бет 11).

- [Reinstall to the OS related partitions.]¹

Қатты дискі бірнеше бөлімдерге бөлінгенде және бөлім құрылымын сақтау қажет болғанда, осы опцияны таңдаңыз. Жаңа бөлімді құру үшін “Бөлім құрылымын өзгерту үшін” бөлімін қараңыз (→ бет 11). Бөлінген құрылымды қабылдауға болады.

¹ Егер Windows қалпына келтіру бөліміне орнатылмай, аймақ Windows арқылы пайдаланылатын болса, бұл әрекет пайда болмайды.

10 **Windows 7** Растау хабарламасы көрсетілгенде [YES] басыңыз.

Windows 7

Тіл мен жүйе түрін (32 бит немесе 64 бит) таңдап, содан кейін [OK] басыңыз.

Растау хабарламасы көрсетілгенде, [OK] түймешігін басыңыз.

Қалпына келтіру процедурасын болдырмау үшін, [CANCEL] түймешігін басыңыз және экранның жоғарғы оң жақ бұрышында пайда болатын  белгісін басыңыз.

12 Растау хабарламасында [YES] басыңыз.

Орнату экрандағы нұсқауларға сәйкес басталады. (Бұл шамамен 20 минут алады.)

- Орнатуды үзбеңіз, мысалы компьютерді өшіру немесе басқа операцияны орындау арқылы. Олай болмаса, орнату қолжетімсіз болуы мүмкін, өйткені Windows жүйесі іске қосыла алмайды немесе деректер бүлінуі мүмкін.

13 Аяқтау процесінің экраны көрсетілгенде, компьютерді өшіру үшін [OK] түймешігін басыңыз.**14 Компьютерді іске қосыңыз.**

- Құпия сөз сұралса, әкімші жүйенің құпия сөзін енгізіңіз.

15 “Бастапқы жұмыс” орындаңыз (→ бет 9).**ЕСКЕРІМ**

- **Windows 8.1** Күн мен уақыт және уақыт белдеуі дұрыс болмауы мүмкін. Олардың дұрыс орнатылатынына көз жеткізіңіз.

16 Setup Utility іске қосып, параметрлерді қажетінше өзгертіңіз.**17 Windows жүйесін жаңартуды орындаңыз.****18 **Windows 8.1** <Тек TPM бар үлгіүшін> TPM тазалаңыз (→ бет 15).****■ Recovery Disc дискін пайдалану**

Келесі жағдайларда Recovery Disc пайдаланыңыз.

- Сіз әкімші құпия сөзін ұмыттыңыз.
- Орнату аяқталмады. Қатты дискідегі қалпына келтіру бөлімі бүлінуі мүмкін.
- **Windows 7** <Тек Windows 7 төмендеу үлгісі үшін> Windows 7 жүйесінен Windows 8.1 жүйесіне не керісінше АЖ өзгерту үшін.

ЕСКЕРІМ

- **Windows 7** Операциялық жүйені 32-биттен 64-битке немесе керісінше өзгерту үшін қатты дискідегі қалпына келтіру бөлімін пайдаланып операциялық жүйені орнатыңыз.

Дайындық

- Келесі тармақтарды дайындау:
 - Recovery Disc (→  Reference Manual “Recovery Disc Creation Utility”)
 - DVD жетегі (қосымша) (қол жетімді өнімдер туралы ақпаратты жақындағы каталогтардан және басқа көздерден қараңыз)
- Барлық сыртқы құрылғыларды алыңыз.
- АС адаптерін қосып, орнату аяқталғанша оны алмаңыз.

1 DVD жетегін USB немесе Multimedia Pocket қосыңыз.**2 Setup Utility іске қосыңыз.****Windows 8.1**

- ① “Шебер түйме” көрсетіп,  - [Компьютер параметрлерін өзгерту] - [Жаңарту және қалпына келтіру] - [Қалпына келтіру] басыңыз.
- ② “Қосымша іске қосу” астындағы [Қазір қайта іске қосу] басыңыз.
- ③ [Ақаулықтарды жою] - [Қосымша параметрлер] - [UEFI микробағдарлама параметрлері] - [Қайта іске қосу] тармағын басыңыз.

Windows 7

[Panasonic] бастапқы жүктелу экраны көрсетілгенде компьютерді қосыңыз және **F2** немесе **Del** басыңыз.

- [Panasonic] бастапқы жүктеу экраны көрсетілсе, **F2** немесе **Del** ұстап тұрып компьютерді қосыңыз.
- Құпиясөз сұралса, бақылаушы құпиясөзін енгізіңіз.

3 Setup Utility барлық ақпаратын жазып алып, **F9 басыңыз.**

Растау хабарламасы көрсетілгенде, [Yes] таңдап, **Enter** басыңыз.

4 Setup Utility ішіндегі [UEFI Boot] параметрін тексеріңіз.

[UEFI Boot] келесідей орнатылуы керек.

Windows 8.1 арналған қалпына келтіру дискісі пайдаланылғанда: [Enabled]

Windows 7 арналған қалпына келтіру дискісі пайдаланылғанда: [Disabled]

5 Recovery Disc DVD жетегіне орнатыңыз.

Бағдарламалық жасақтаманы орнату

6 **F10** басыңыз.

Растау хабарламасы көрсетілгенде, [Yes] таңдап, **Enter** басыңыз.
Компьютер қайта іске қосылады.

7 **[Panasonic]** бастапқы жүктелу экраны көрсетілгенде **F2** не **Del** пернесін басыңыз.

Setup Utility іске қосылады.

- Құпиясөз сұралса, бақылаушы құпиясөзін енгізіңіз.

8 **[Exit]** мәзірін таңдап, **[Boot Override]** ішіндегі DVD жетегін таңдаңыз және **Enter** басыңыз.

Компьютер қайта іске қосылады.

9 **[Reinstall Windows]** таңдап, **[Next]** басыңыз.

10 **Windows 8.1** Растау хабарында **[YES]** басыңыз.

11 Лицензиялық келісім экранында **[Yes, I agree to the provisions above and wish to continue!]** және **[Next]** басыңыз.

12 **Windows 7**

[Next] түймешігін басыңыз.

Егер опция көрсетілсе, параметрді таңдап, [Next] түймешігін басыңыз.

- **[Reinstall with HDD recovery partition.]**
Стандартты қалпына келтіру әдісі.
Қалпына келтіру бөліміндегі қалпына келтіруді қолдануыңызға болады.
- **[Reinstall without HDD recovery partition.]**
Қолдануға болатын HDD өлшемін үлкейтіңіз.
Қалпына келтіру бөліміндегі қалпына келтіруді қолдануыңызға БОЛМАЙДЫ.
Осы опция таңдалғанда, бұдан былай қалпына келтіру операциясынан кейін Recovery Disc(s) дискілерін жасай алмайсыз.

НАЗАР АУДАРЫҢЫЗ

- Жоғарыдағы элементті мұқият таңдаңыз, себебі кейін оны өзгерте алмайсыз.

13 **[Next]** түймешігін басыңыз.

Егер опция көрсетілсе, параметрді таңдап, [Next] түймешігін басыңыз.

- **[Reinstall Windows to the whole Disk to factory default.]**
Windows жүйесін зауыттық әдепкі параметрге орнатқыңыз келгенде осы опцияны таңдаңыз. Орнатудан кейін жаңа бөлімді жасауға болады. Жаңа бөлімді құру үшін “Бөлім құрылымын өзгерту үшін” бөлімін қараңыз (→ бет 11).
- **[Reinstall to the OS related partitions.]²**
Қатты дискі бірнеше бөлімдерге бөлінгенде және бөлім құрылымын сақтау қажет болғанда, осы опцияны таңдаңыз. Жаңа бөлімді құру үшін “Бөлім құрылымын өзгерту үшін” бөлімін қараңыз (→ бет 11).
² Егер Windows қалпына келтіру бөліміне орнатылмай, аймақ Windows арқылы пайдаланылатын болса, бұл әрекет пайда болмайды.

14 Растау хабарламасында **[YES]** басыңыз.

15 **Windows 7**

Тіл мен жүйе түрін (32 бит немесе 64 бит) таңдап, содан кейін **[OK]** басыңыз.

Растау хабарламасы көрсетілгенде, [OK] түймешігін басыңыз.

Қалпына келтіру процедурасын болдырмау үшін, **[CANCEL]** түймешігін басыңыз және экранның жоғарғы оң жақ бұрышында пайда болатын  белгісін басыңыз.

Windows 7 / **Windows 8.1**

Орнату экрандағы нұсқауларға сәйкес басталады. (Бұл шамамен 30 - 45 минутты алады.)

- Орнатуды үзбеңіз, мысалы компьютерді өшіру не **Ctrl + Alt + Del** басу арқылы.
Олай болмаса, орнату қолжетімсіз болуы мүмкін, өйткені Windows жүйесі іске қосыла алмайды немесе деректер бүлінуі мүмкін.

16 Аяқтау процесінің экраны көрсетілген кезде, **Recovery Disc** дискісін және **DVD** жетегін алып, содан кейін **[OK]** түймешігін басыңыз.

Windows 8.1 Сымсыз қосқышты қосыңыз.

Экрандағы нұсқауларды орындаңыз.

Кейбір үлгілер шамамен 40 минуттық уақытты алуы мүмкін.

17 **Windows 8.1** Аяқтау процесінің экраны көрсетілгенде, **[OK]** түймесін басып, сымсыз қосқышты өшіріңіз.

18 “Бастапқы жұмыс” орындаңыз (→ бет 9).

-
- 19 Setup Utility іске қосып, параметрлерді қажетінше өзгертіңіз.
 - 20 Windows жүйесін жаңартуды орындаңыз.
 - 21 **Windows 8.1** <Тек TPM бар үлгішін> TPM тазалаңыз (→ бет 15).







Ақауларды жою (қарапайым түрі)

Ақаулық орын алғанда төмендегі нұсқаулықтарды орындаңыз. “Reference Manual” ішінде кеңейтілген ақаулықтарды шешу нұсқаулығы да бар. Қамтым ақаулықтары туындаса, қамтымның нұсқаулығын қараңыз. Егер ақаулық кетпесе, Panasonic техникалық қолдау көрсету орталығына хабарласыңыз. Осымен бірге компьютердің күйін PC Information Viewer (→  Reference Manual “Troubleshooting (Advanced)” ішінен қарай аласыз).

■ Іске қосу





<p>Іске қосыла алмайды. Қуат көрсеткіші немесе батарея көрсеткіші жанбайды.</p>	<ul style="list-style-type: none"> ● AC адаптерін қосыңыз. ● Толығымен зарядталған батареяны орнатыңыз. ● Батарея блогын және AC адаптерін алып, оларды қайтадан қосыңыз. ● Егер құрылғы USB портына қосылған болса, құрылғыны ажыратыңыз немесе Setup Utility ішіндегі [Advanced] мәзірінде [USB Port] немесе [Legacy USB Support] функциясын [Disabled] күйіне орнатыңыз. ● Егер құрылғы ExpressCard ұяшығына қосылған болса, құрылғыны ажыратыңыз немесе Setup Utility ішіндегі [Advanced] мәзірінде [ExpressCard Slot] функциясын [Disabled] күйіне орнатыңыз. ● Жасырын режимін өшіру үшін Fn + F8 пернесін басыңыз. ● Setup Utility ішіндегі [UEFI Boot] параметрін тексеріңіз. [UEFI Boot] Windows 8.1 [Enabled] / Windows 7 [Disabled] күйіне орнатылуы қажет.
<p>Қуат қосылы, бірақ “Warming up the system (up to 30 minutes)” жазуы көрсетіледі.</p>	<ul style="list-style-type: none"> ● Компьютер іске қосылудың алдында қыздырылады. Компьютердің іске қосылуын күтіңіз (шамамен 30 минут алады). Егер “Cannot warm up the system” жазуы көрсетілсе, компьютер қыздырылмай, іске қосылмайды. Мұндай жағдайда компьютерді өшіріп, температурасы 5 °C не одан жоғары ортада шамамен бір сағатқа қалдырыңыз да, кейін қуатын қайта қосып көріңіз.
<p>RAM модулін қосу немесе өзгертуден кейін қуат қосылады, бірақ экранда ешнәрсе көрсетілмейді.</p>	<ul style="list-style-type: none"> ● Компьютерді өшіріп, RAM модулін алып тастаңыз, одан кейін RAM модулінің сипаттамаға сәйкес келіп-келмейтінін растаңыз. RAM модулі сипаттамаға сәйкес келген кезде оны қайта орнатыңыз.
<p>Экран сақтағыш жұмыс істеп тұрғанда компьютер ұйқы режиміне өтпейді (экран қара болып тұрады).</p>	<ul style="list-style-type: none"> ● Компьютер жұмысын мәжбүрлеп аяқтау үшін, қуат қосқышын сырғытып, төрт секунд не одан ұзақ ұстап тұрыңыз. (Сақталмаған деректер жоғалады.) Одан кейін экран сақтағышты өшіріңіз.
<p>Сіз құпия сөзді ұмыттыңыз.</p>	<ul style="list-style-type: none"> ● Әкімші немесе пайдаланушы құпиясөзі: Panasonic техникалық қолдау тобына хабарласыңыз. ● Әкімші құпиясөзі: <ul style="list-style-type: none"> • Егер құпиясөзді ысыру дискіңіз бар болса, әкімші құпиясөзін ысыра аласыз. Дискті орнатыңыз да, кез келген дұрыс емес құпиясөзді енгізіп, экрандағы нұсқаулықтарды орындау арқылы жаңа құпиясөзді орнатыңыз. • Егер құпиясөзді ысыру дискіңіз болмаса, қайта жүктеп (→ бет 15), Windows орнатыңыз да, жаңа құпиясөзді орнатыңыз.
<p>“Remove disks or other media. Press any key to restart” не осыған ұқсас хабарлама көрсетіледі.</p>	<ul style="list-style-type: none"> ● Дискета жетектің (қосымша) ішінде және оның ішінде жүйенің іске қосылуы туралы ақпарат жоқ. Дискетаны шығарыңыз және кез келген пернені басыңыз. ● Егер құрылғы USB портына қосылған болса, құрылғыны ажыратыңыз немесе Setup Utility ішіндегі [Advanced] мәзірінде [USB Port] немесе [Legacy USB Support] функциясын [Disabled] күйіне орнатыңыз. ● Егер құрылғы ExpressCard ұяшығына қосылған болса, құрылғыны ажыратыңыз немесе Setup Utility ішіндегі [Advanced] мәзірінде [ExpressCard Slot] функциясын [Disabled] күйіне орнатыңыз. ● Егер ақаулық дискті шығарудан кейін шешілмесе, бұл қатты диск ақаулығы болуы мүмкін. Panasonic техникалық қолдау тобына хабарласыңыз. ● Setup Utility ішіндегі [Boot] мәзіріндегі [UEFI Boot] функциясын [Disabled] етіп орнатыңыз.

■ Іске қосу



<p>Windows іске қосылды және баяу жұмыс істейді.</p>	<ul style="list-style-type: none"> ● Setup Utility баптауларын (құпиясөздерді қоспағанда) әдепкі мәндерге қайтару үшін Setup Utility (→  Reference Manual “Setup Utility”) ішіндегі F9 басыңыз. Setup Utility іске қосыңыз да, баптауларды қайта орындаңыз. (Жұмыс жылдамдығы бағдарламалық қамтымға байланысты, яғни үрдіс Windows жұмысын жылдамдатпауы мүмкін екендігін есте сақтаңыз.) ● Егер сатып алудан кейін резиденттік қамтымды орнатсаңыз, тұрақты сақтау орнын өшіріңіз. ● Қалқымалы мәзірді және енгізу тақтасының пернесін өшіріңіз. <ol style="list-style-type: none"> ① Енгізу тақтасын ашыңыз да, [Tools] - [Options] - [Opening] басыңыз. ② [Show Input Panel sliding open from the tab] құсбелгісін алып, [OK] пернесін басыңыз.
<p>Күн мен уақыт дұрыс емес.</p>	<ul style="list-style-type: none"> ● Баптауларды түзетіңіз. <ol style="list-style-type: none"> ① Басқару тақтасын ашыңыз. <p>Windows 8.1</p> <ol style="list-style-type: none"> 1. Келесі процедуралардың біреуін орындаңыз. <ul style="list-style-type: none"> • Жұмыс үстелі экранының төменгі сол жағындағы  белгішесін тінтуірдің оң жақ түймешігімен басыңыз. • Start экранында  басыңыз. 2. [Басқару тақтасы] басыңыз. <p>Windows 7</p>  (Іске қосу) - [Басқару тақтасы] басыңыз. ② [Сағат, тіл және аймақ] - [Күні және уақыты] басыңыз. ● Егер ақаулық шешілмесе, ішкі сағат батареясын ауыстыру қажет болуы мүмкін. Panasonic техникалық қолдау тобына хабарласыңыз. ● Компьютер LAN қосылған кезде сервердегі күн мен уақытын тексеріңіз. ● Б.з. 2100 не оған дейінгі жыл бұл компьютерде дұрыс анықталмайды.
<p>[Executing Battery Recalibration] экраны көрсетіледі.</p>	<ul style="list-style-type: none"> ● Батареяны қайта калибрлеу Windows соңғы рет өшірілмес бұрын доғарылды. Windows қайта іске қосу үшін, компьютерді қуат қосқышының көмегімен өшіріңіз және содан кейін қайта қосыңыз.
<p>[Enter Password] жазуы ұйқыдан күту режимінен/гибернациядан шығу кезінде көрсетілмейді .</p>	<ul style="list-style-type: none"> ● Setup Utility (→  Reference Manual “Setup Utility”) ішіндегі [Security] мәзіріндегі [Password On Resume] функциясы үшін [Enabled] таңдаңыз. ● Windows құпиясөзін Setup Utility параметрінде орнатылған құпиясөздің орнына пайдалануға болады. <ol style="list-style-type: none"> ① Құпия сөзді қосыңыз. <p>Windows 8.1</p> <ol style="list-style-type: none"> 1. “Шебер түйме” көрсетіп,  - [Компьютер параметрлерін өзгерту] - [Тіркелгілер] басыңыз. 2. [Кіру параметрлері] басыңыз және “Құпия сөз” астындағы [Қосу] басыңыз. <p>Windows 7</p>  (Іске қосу) - [Басқару тақтасы] басыңыз. 2. [Пайдаланушы тіркелгілері және отбасылық қауіпсіздік] - [Пайдаланушы тіркелгілерін қосу немесе жою] басыңыз. ② Келесілерді орнатыңыз. <p>Windows 8.1</p> <ol style="list-style-type: none"> 1. Басқару тақтасын ашып, [Жүйе және қауіпсіздік] - [Қоректендіру опциялары] - [Оянғанда құпия сөзді талап ету] басыңыз. 2. [Қажет етілетін құпия сөз] опциясына құсбелгіні қойыңыз. <p>Windows 7</p> <ol style="list-style-type: none"> 1. [Басқару тақтасы] - [Жүйе және қауіпсіздік] - [Қуат параметрі] - [Ұйқы күйінен шыққанда құпия сөзді талап ету] басып, [Құпия сөзді талап ету].құсбелгісін қойыңыз.
<p>Жалғастыру мүмкін емес.</p>	<ul style="list-style-type: none"> ● Келесі әрекеттердің бірі орындалған болуы мүмкін. Компьютерді іске қосу үшін қуат қосқышын сырғытыңыз. Сақталмаған деректер жоғалады. <ul style="list-style-type: none"> • Ұйқы режимінде, the AC адаптері не батарея блогы ажыратылған немесе сыртқы құрылғы қосылған не ажыратылған. • Қуат қосқышы төрт не одан көп секунд ішінде сырғытылып, компьютерді өшірді. ● Бейнебет сақтағышы белсенді кезде компьютер ұйқы немесе гибернация режиміне автоматты кірсе, қате орын алуы мүмкін. Бұл жағдайда, экран сақтағышын өшіріңіз немесе экран сақтағышының үлгісін өзгертіңіз.

Ақауларды жою (қарапайым түрі)

■ Іске қосу

<p>Өзге іске қосу ақаулықтары.</p>	<ul style="list-style-type: none"> ● Setup Utility баптауларын (құпиясөздерді қоспағанда) әдепкі мәндерге қайтару үшін Setup Utility (→  <i>Reference Manual</i> “Setup Utility”) ішіндегі F9 басыңыз. Setup Utility іске қосыңыз да, баптауларды қайта орындаңыз. ● Барлық сыртқы жабдықтарды алыңыз. ● Диск ақаулығы орын алуын тексеріңіз. <ol style="list-style-type: none"> ① Барлық сыртқы жабдықтарды, сыртқы дисплейді қоса, ажыратыңыз. ② Windows 8.1 Келесі процедуралардың біреуін орындаңыз. <ul style="list-style-type: none"> • Жұмыс үстелі экранының төменгі сол жағындағы  белгішесін тінтуірдің оң жақ түймешігімен басыңыз. • Start экранында  басыңыз. ③ Windows 7  (Іске қосу) - [Компьютер] басыңыз. ③ [Жетектеуші] басыңыз. ④ Тінтуірдің оң жағымен Windows 8.1 [Windows (C:)] / Windows 7 [жергілікті дискі (C:)], одан кейін [Сипаттар] басыңыз. ⑤ [Құралдар] - Windows 8.1 [Тексеру] / Windows 7 [Қазір тексеру...] басыңыз. <ul style="list-style-type: none"> • Стандартты пайдаланушыға әкімші құпиясөзі арқылы кіру қажет. ⑥ Экрандағы нұсқауларды орындаңыз. ● Windows 7 Компьютерді қауіпсіз режимде іске қосыңыз және қате туралы мәліметтерді тексеріңіз. Іске қосу кезінде [Panasonic] бастапқы жүктеу экраны пайда болса^{*1}, Windows кеңейтілген функциялар мәзірі көрсетіліп тұрғанша, F8 басып ұстап тұрыңыз. Қауіпсіз режимді таңдап, Enter басыңыз. ^{*1} Setup Utility ішінде [Security] мәзіріндегі [Password on boot] функциясы [Enabled] етіп орнатылған кезде [Panasonic] бастапқы іске қосу экраны өшкеннен кейін [Enter Password] жазуы көрсетіледі. Құпиясөзді енгізіп, Enter басқаннан кейін F8 басып ұстап тұрыңыз.
------------------------------------	--



■ Құпиясөзді енгізу

<p>Құпиясөзді енгізгеннен кейін, құпиясөзді енгізу экраны қайтадан көрсетіледі.</p>	<ul style="list-style-type: none"> ● Компьютер оң перне режимінде болуы мүмкін. Егер NumLk көрсеткіші  жанса, оң перне режимін өшіру үшін NumLk басыңыз да, содан кейін енгізіңіз. ● Компьютер Caps Lock режимінде болуы мүмкін. Егер NumLk көрсеткіші  жанса, Caps Lock режимін өшіру үшін Caps Lock басыңыз да, содан кейін енгізіңіз.
<p>Windows жүйесіне кіру мүмкін емес. (“Пайдаланушы аты немесе құпия сөз дұрыс емес.” жазуы көрсетіледі.)</p>	<ul style="list-style-type: none"> ● Пайдаланушы (аккаунт) атында “@” таңбасы бар. <ul style="list-style-type: none"> • Егер басқа пайдаланушы аккаунтының аты бар болса: Басқа пайдаланушы аккаунтының атын пайдаланып, Windows жүйесіне кіріңіз және “@” қамтитын аккаунт атын жойыңыз. Одан кейін жаңа аккаунт атын жасаңыз. • Егер басқа пайдаланушы аккаунтының аты жоқ болса: Windows қайтадан орнатуыңыз қажет (→ бет 15).



■ Өшіру

<p>Windows өшірілмейді.</p>	<ul style="list-style-type: none"> ● USB құрылғысын және ExpressCard картасын алыңыз. ● Бір не екі минут күте тұрыңыз. Бұл ақаулық болып табылмайды.
-----------------------------	--

■ Дисплей

<p>Дисплей қосылмаған.</p>	<ul style="list-style-type: none"> ● Сыртқы дисплей таңдалды. Дисплейді ауыстыру үшін Fn + F3 немесе  + P басыңыз. Windows 7 Fn + F3 немесе  + P қайта басудан бұрын дисплей толық ауысқанша күтіңіз. Windows 8.1 Содан кейін көрсету режимін басыңыз. ● Сыртқы дисплейді пайдалану кезінде, <ul style="list-style-type: none"> • Кабельдің қосылуын тексеріңіз. • Дисплейді іске қосыңыз. • Сыртқы дисплейдің баптауларын тексеріңіз. ● Дисплей қуатты сақтау функциясы арқылы өшірілді. Пернетақтаны, экранды немесе сенсорды тақтаны басқарған кезде экран бастапқы күйге оралады. Пернетақтамен жұмыс істеген кезде, Ctrl сияқты компьютер жұмысына әсер етпейтін пернені басыңыз. ● Компьютер ұйқы немесе гибернация режиміне қуатты сақтау функциясы арқылы ауысты. Жалғастыру үшін қуат ажыратқышын сырғытыңыз.
<p>Экран күңгірт.</p>	<ul style="list-style-type: none"> ● АС адаптері қосылмаған кезде экран күңгірт тұруы мүмкін. Fn + F2 басып, жарықтықты баптаңыз. Жарықтылығын арттырсаңыз, батареяны тұтыну деңгейі ұлғаяды. АС адаптері қосылған және қосылмаған жағдай үшін жарықтықты жеке орната аласыз. ● Жасырын режимін өшіру үшін Fn + F8 пернесін басыңыз.
<p>Fn + F2 басқанның өзінде экран жарық болмайды.</p>	<ul style="list-style-type: none"> ● Айналадағы температура жоғары болатын жерлерде ақаулықтардың алдын алу үшін, жарықтық төмен деңгейге орнатылады. Оны температурасы -10 °C және 50 °C аралығындағы жерде пайдаланыңыз.
<p>Экран баптауы бұзылған.</p>	<ul style="list-style-type: none"> ● Дисплей түстері мен ажыратымдылығының санын өзгерту экранға әсер етуі мүмкін. Компьютерді қайта іске қосыңыз. ● Сыртқы дисплейді қосу/өшіру экранға әсер етуі мүмкін. Компьютерді қайта іске қосыңыз. ● Ұйқы режимінен немесе гибернациядан шығу сыртқы дисплей экранына ықпал етуі мүмкін. Компьютерді қайта іске қосыңыз.
<p>Бір мезгілді көрсету кезінде экрандар бірінің баптауы бұзылған.</p>	<ul style="list-style-type: none"> ● Кеңейтілген жұмыс үстелін пайдалану кезінде сыртқы дисплей үшін СКД қолданылған бірдей дисплей түстерін пайдаланыңыз. Мәселелер шешілмесе, дисплейді өзгертіп көріңіз. ● Windows іске қосылуы аяқталмағанша бір мезгілді көрсету пайдалана алмайды (Setup Utility, т.б. кезінде).
<p>Сыртқы дисплей тиісінше жұмыс істемейді.</p>	<ul style="list-style-type: none"> ● Егер сыртқы дисплей қуатты сақтау функциясын қолдамаса, компьютер қуатты сақтау режиміне ауысқан кезде ол дұрыс жұмыс істемеуі мүмкін. Сыртқы дисплейді өшіріңіз.

Ақауларды жою (қарапайым түрі)

<p><GPS бар модель үшін ғана> Меңзерді дұрыс бақылау мүмкін емес.</p>	<ul style="list-style-type: none"> ● Келесі қадамдарды орындаңыз. <ol style="list-style-type: none"> ① Setup Utility іске қосу [Panasonic] бастапқы жүктелу экраны көрсетілгенде компьютерді өшіріп, қайта қосыңыз және F2 немесе Del басыңыз. ② Setup Utility тармағының [Advanced] мәзіріндегі [Serial and Parallel Port Settings] ішкі мәзірінің [GPS] параметрін [Disabled] күйіне орнатыңыз. ③ F10 басып, растау хабарламасында [Yes] таңдаңыз және Enter басыңыз. Компьютер қайта іске қосылады. ④ Windows жүйесіне әкімші ретінде кіріңіз. ⑤ Windows 8.1 <ol style="list-style-type: none"> 1. Келесі процедуралардың біреуін орындаңыз. <ul style="list-style-type: none"> • Жұмыс үстелі экранының төменгі сол жақ бұрышындағы  тінтуірдің оң жақ түймесімен басыңыз. • Бастау экранында  басыңыз. 2. [Орындау] тармағын басыңыз, “c:\util\drivers\gps\GPS.reg” дегенді енгізіңіз, содан кейін [OK] түймесін басыңыз. ⑥ Windows 7 <ul style="list-style-type: none"> •  (Іске қосу) басып, [Бағдарламалар мен файлдарды іздеу] ішінде “c:\util\drivers\gps\GPS.reg” теріп, Enter басыңыз. ⑦ [Yes] басыңыз, [Yes] басыңыз және [OK] басыңыз. Содан кейін компьютерді қайта іске қосыңыз. ⑧ [Panasonic] бастапқы жүктелу экраны көрсетілгенде F2 пернесін басыңыз. ⑨ [Advanced] мәзіріндегі [Serial and Parallel Port Settings] ішкі мәзірінің [GPS] параметрін [Enabled] күйіне орнатыңыз. ⑩ F10 басып, растау хабарламасында [Yes] таңдаңыз және Enter басыңыз.
--	--



■ Тачпад / сенсорлық экран (тек сенсорлық экран бар модель үшін)

<p>Меңзер жұмыс істемейді.</p>	<ul style="list-style-type: none"> ● Сыртқы меңзерді пайдалану кезінде оны дұрыс қосу қажет. ● Пернетақтаны пайдаланып, компьютерді қайта іске қосыңыз. ● Егер компьютер пернетақта командаларына жауап қайтармаса, “Жауап жоқ.” мақаласын оқыңыз (→ бет 25).
<p>Сенсорлық тақтаны пайдаланып енгізу мүмкін емес.</p>	<ul style="list-style-type: none"> ● Setup Utility ішіндегі [Main] мәзірінде [Touch Pad] функциясын [Enabled] етіп орнатыңыз. ● Кейбір тінтуірлерге арналған драйверлер сенсорлық тақтаны өшіруі мүмкін. Тінтуірдің басқару нұсқауларын тексеріңіз.
<p><Тек сенсорлық экраны бар модель үшін> Сенсорлық тақтаны пайдаланып енгізу мүмкін емес.</p>	<ul style="list-style-type: none"> ● Setup Utility ішіндегі [Main] мәзіріндегі [Touchscreen Mode] функциясын [Auto] немесе [Tablet] етіп орнатыңыз. ● Setup Utility ішіндегі [Advanced] мәзіріндегі [Touchscreen] функциясын [Enabled] күйіне орнатыңыз.
<p>Қамтылған стилусты пайдаланып дұрыс орынды меңзеу мүмкін емес.</p>	<ul style="list-style-type: none"> ● Сенсорлық экранды калибрлеуді орындаңыз (→  <i>Reference Manual</i> “Screen Input Operation”).
<p>Windows 8.1 <Тек сенсорлық экраны бар модель үшін> “Шебер түйме” әрқашан саусақ операциясымен пайда бола бермейді.</p>	<ul style="list-style-type: none"> ● Оң жақ шеттен экранның ортасына қарай шертіп жіберіңіз. ● Бірге берілген қаламды қолданыңыз.

■ Экрандағы құжат

<p>Windows 7 PDF пішіміндегі құжат көрсетілмейді.</p>	<ul style="list-style-type: none"> ● Adobe Reader бағдарламасын орнатыңыз. <ol style="list-style-type: none"> ① Windows жүйесіне әкімші ретінде кіріңіз. ②  (Іске қосу) басып, [Бағдарламалар мен файлдарды іздеу] ішіне “c:\util\reader\en\Pinstall.bat” енгізіп, одан кейін Enter басыңыз. ③ Adobe Reader бағдарламасын ең соңғы нұсқасына дейін жаңартыңыз. Егер компьютеріңіз интернетке жалғанған болса, Adobe Reader бағдарламасын іске қосып, [Help] - [Check for Updates...] басыңыз.
---	--

■ Басқалар

Жауап жоқ.	<ul style="list-style-type: none">● Тапсырма басқарғышын ашу үшін Ctrl+Shift+Esc басыңыз және жауап бермейтін бағдарламаны жабыңыз.● Ішкі экран (мыс., іске қосу кезінде құписөзді енгізу экраны) басқа терезенің артында болуы мүмкін. Тексеру үшін Alt+Tab басыңыз.● Компьютерді өшіру үшін қуат қосқышын төрт секунд не одан артық сырғытып, қосу үшін қуат қосқышын сырғытыңыз. Егер бағдарлама дұрыс жұмыс істемесе, бағдарламаны өшіріп, қайта орнатыңыз. Орнатылымды жою үшін,<ol style="list-style-type: none">① Басқару тақтасын ашыңыз.<ul style="list-style-type: none">Windows 8.11. Келесі процедуралардың біреуін орындаңыз.<ul style="list-style-type: none">• Жұмыс үстелі экранының төменгі сол жағындағы  белгішесін тінтуірдің оң жақ түймешігімен басыңыз.• Start экранында  басыңыз.2. [Басқару тақтасы] басыңыз.Windows 7 (Іске қосу) - [Басқару тақтасы] басыңыз.② [Бағдарламалар] - [Бағдарламаны жою] басыңыз.
Таңбаларды дұрыс енгізу мүмкін емес.	<ul style="list-style-type: none">● Windows және ішкі пернетақта үшін бірдей тіл параметрін таңдаңыз (→ бет 9).

LIMITED USE LICENSE AGREEMENT

THE SOFTWARE PROGRAM(S) (“PROGRAMS”) FURNISHED WITH THIS PANASONIC PRODUCT (“PRODUCT”) ARE LICENSED ONLY TO THE END-USER (“YOU”), AND MAY BE USED BY YOU ONLY IN ACCORDANCE WITH THE LICENSE TERMS DESCRIBED BELOW. YOUR USE OF THE PROGRAMS SHALL BE CONCLUSIVELY DEEMED TO CONSTITUTE YOUR ACCEPTANCE OF THE TERMS OF THIS LICENSE.

Panasonic Corporation has developed or otherwise obtained the Programs and hereby licenses their use to you. You assume sole responsibility for the selection of the Product (including the associated Programs) to achieve your intended results, and for the installation, use and results obtained therefrom.

LICENSE

- A. Panasonic Corporation hereby grants you a personal, non-transferable and non-exclusive right and license to use the Programs in accordance with the terms and conditions stated in this Agreement. You acknowledge that you are receiving only a LIMITED LICENSE TO USE the Programs and related documentation and that you shall obtain no title, ownership nor any other rights in or to the Programs and related documentation nor in or to the algorithms, concepts, designs and ideas represented by or incorporated in the Programs and related documentation, all of which title, ownership and rights shall remain with Panasonic Corporation or its suppliers.
- B. You may use the Programs only on the single Product which was accompanied by the Programs.
- C. You and your employees and agents are required to protect the confidentiality of the Programs. You may not distribute or otherwise make the Programs or related documentation available to any third party, by time-sharing or otherwise, without the prior written consent of Panasonic Corporation.
- D. You may not copy or reproduce, or permit to be copied or reproduced, the Programs or related documentation for any purpose, except that you may make one (1) copy of the Programs for backup purposes only in support of your use of the Programs on the single Product which was accompanied by the Programs. You shall not modify, or attempt to modify, the Programs.
- E. You may transfer the Programs and license them to another party only in connection with your transfer of the single Product which was accompanied by the Programs to such other party. At the time of such a transfer, you must also transfer all copies, whether in printed or machine readable form, of every Program, and the related documentation, to the same party or destroy any such copies not so transferred.
- F. You may not remove any copyright, trademark or other notice or product identification from the Programs and you must reproduce and include any such notice or product identification on any copy of any Program.

YOU MAY NOT REVERSE ASSEMBLE, REVERSE COMPILE, OR MECHANICALLY OR ELECTRONICALLY TRACE THE PROGRAMS, OR ANY COPY THEREOF, IN WHOLE OR IN PART.

YOU MAY NOT USE, COPY, MODIFY, ALTER, OR TRANSFER THE PROGRAMS OR ANY COPY THEREOF, IN WHOLE OR IN PART, EXCEPT AS EXPRESSLY PROVIDED IN THE LICENSE.

IF YOU TRANSFER POSSESSION OF ANY COPY OF ANY PROGRAM TO ANOTHER PARTY, EXCEPT AS PERMITTED IN PARAGRAPH E ABOVE, YOUR LICENSE IS AUTOMATICALLY TERMINATED.

TERM

This license is effective only for so long as you own or lease the Product, unless earlier terminated. You may terminate this license at any time by destroying, at your expense, the Programs and related documentation together with all copies thereof in any form. This license will also terminate effective immediately upon occurrence of the conditions thereof set forth elsewhere in this Agreement, or if you fail to comply with any term or condition contained herein. Upon any such termination, you agree to destroy, at your expense, the Programs and related documentation together with all copies thereof in any form.

YOU ACKNOWLEDGE THAT YOU HAVE READ THIS AGREEMENT, UNDERSTAND IT AND AGREE TO BE BOUND BY ITS TERMS AND CONDITIONS. YOU FURTHER AGREE THAT IT IS THE COMPLETE AND EXCLUSIVE STATEMENT OF THE AGREEMENT BETWEEN US, WHICH SUPERSEDES ANY PROPOSAL OR PRIOR AGREEMENT, ORAL OR WRITTEN, AND ANY OTHER COMMUNICATIONS BETWEEN US, RELATING TO THE SUBJECT MATTER OF THIS AGREEMENT.

ШЕКТЕУЛІ ҚОЛДАНЫС ЖӨНІНДЕГІ ЛИЦЕНЗИЯЛЫҚ КЕЛІСІМ

ОСЫ PANASONIC (“ӨНІМ”) ӨНІМІМЕН БІРГЕ ЖЕТКІЗІЛЕТІН БАҒДАРЛАМА ЖАСАҚТАМАСЫ (“БАҒДАРЛАМАЛАР”) ЕҢ СОҢҒЫ ҚОЛДАНУШЫ (“СІЗ”) ҮШІН ҒАНА ЛИЦЕНЗИЯЛАНҒАН ЖӘНЕ ОНЫ ТӨМЕНДЕ БЕРІЛГЕН ЛИЦЕНЗИЯ ҚАҒИДАЛАРЫНА СӘЙКЕС ҚАНА ҚОЛДАНУЫҢЫЗҒА БОЛАДЫ. БАҒДАРЛАМАЛАРДЫ ҚОЛДАНУЫҢЫЗ ОСЫ ЛИЦЕНЗИЯНЫҢ ҚАҒИДАЛАРЫМЕН КЕЛІСЕТІНІҢІЗ БОЛЫП ЕСЕПТЕЛЕДІ.

Бағдарламаларды Panasonic Corporation дамытты немесе басқа да жолдармен иемденді және олар осы лицензия бойынша қолдануыңыз үшін берілуде. Күткен нәтижелерге жету мақсатында Өнімді (ілеспе Бағдарламаларды қоса) таңдағаныңыз үшін, орнатқаныңыз, қолданғаныңыз және оның көмегімен алынған нәтижелер үшін өзіңіз ғана жауаптысыз.

ЛИЦЕНЗИЯ

- A. Panasonic Corporation осы арқылы бағдарламаларды Келісімде көрсетілген шарттар мен қағидаларға сәйкес қолдану құқығы мен лицензиясын жеке, басқаға беруге болмайтын және жалпыға ортақ түрде береді. Бағдарламаларды және ілеспе құжаттарды ҚОЛДАНУ ЛИЦЕНЗИЯСЫНЫҢ тек ШЕКТЕЛГЕН түрін алғаныңызды және Бағдарламалар мен ілеспе құжаттарға қатысты, сонымен қатар, бағдарламалар мен ілеспе құжаттарда берілген немесе жүзеге асқан алгоритмдер, тұжырымдар, әрлендіру және ойларға қатысты құқықтық атақ, иелену құқығын немесе басқа да құқықтарды алмағаныңызды және ол құқықтық атақ, иелену құқығы және басқа құқықтар Panasonic Corporation немесе оның жеткізушілерінікі екендегін растайсыз.
- B. Бағдарламаларды сол бағдарламалармен жабдықталған бір-ақ қана Өнімде пайдалануыңызға болады.
- C. Сіз және сіздің жұмысшыларыңыз, сонымен қатар, агенттеріңіз Бағдарламалардың құпиялығын қорғауы тиіс. Panasonic Corporation тарапынан алдын-ала жазбаша келісімі болмайынша, бағдарламаларды немесе ілеспе құжаттарды таратуға немесе басқа да жолмен үшінші жақтың алуына, бірігіп пайдалану немесе басқаша, жағдай жасауға рұқсат жоқ.
- D. Бағдарламалармен жабдықталған бір-ақ қана Өнімде Бағдарламаларды пайдалануды қамтамасыз ету мақсатында жасалған резервтік көшіру үшін Бағдарламалардың бір (1) көшірмесін жасау құқығынан басқа мақсатта Бағдарламаларды немесе ілеспе құжаттарды көшіруге, қайта шығаруға, көшірмесін жасауға немесе қайта шығаруға рұқсат етуге болмайды. Бағдарламаларды өзгертуге немесе өзгертіп көруге болмайды.
- E. Бағдарламалар мен лицензияны басқа біреуге беруді сол бағдарламалармен жабдықталған жалғыз Өнімді берумен қатар жүргізуіңіз қажет. Осы кейіптегі беру кезінде, әр Бағдарламаның басып шығарылған немесе электронды түрдегі, және ілеспе құжаттардың, барлық көшірмелерін де беруіңіз немесе берілмей қалған көшірмелерді жоюыңыз қажет.
- F. Өнімнің авторлық құқығын, сауда белгісін немесе басқа да хабарландыру немесе айғақтау таңбаларын Бағдарламалардан алуыңызға болмайды және сондай хабарландыру немесе айғақтау таңбаларын әр Бағдарламаның кез-келген көшірмесі үшін қайта шығаруыңыз және жапсыруыңыз қажет.

БАҒДАРЛАМАЛАРДЫ НЕМЕСЕ ОЛАРДЫҢ КӨШІРМЕСІН, ТОЛЫҚ НЕМЕСЕ БӨЛШЕК ТҮРІНДЕ, КЕРІ ЖИНАУҒА, КЕРІ ҚҰРАСТЫРУҒА НЕМЕСЕ МЕХАНИКАЛЫҚ НЕМЕСЕ ЭЛЕКТРОНДЫҚ ТҮРҒЫДАН АҢДУҒА ҚҰҚЫЛЫ ЕМЕССИЗ.

ЛИЦЕНЗИЯДА АНЫҚ КӨРСЕТІЛГЕН ЖАҒДАЙЛАРДАН БАСҚА КЕЗДЕ, БАҒДАРЛАМАЛАРДЫ НЕМЕСЕ ОЛАРДЫҢ КӨШІРМЕСІН, ТОЛЫҚ НЕМЕСЕ БӨЛШЕК ТҮРІНДЕ, ҚОЛДАНУҒА, КӨШІРУГЕ, ТҮРЛЕНДІРУГЕ, ӨЗГЕРТУГЕ НЕМЕСЕ ТАРАТУҒА БОЛМАЙДЫ.

ЕГЕР КЕЗ-КЕЛГЕН БАҒДАРЛАМАНЫҢ КЕЗ-КЕЛГЕН КӨШІРМЕСІНЕ ИЕЛІК ЕТУ ҚҰҚЫҒЫН БАСҚА БІРЕУГЕ БЕРСЕҢІЗ, ЖОҒАРЫДАҒЫ БӨЛІМДЕ КӨРСЕТІЛГЕН РҰҚСАТТАН БАСҚА КЕЗДЕ, ЛИЦЕНЗИЯҢЫЗ АВТОМАТТЫ ТҮРДЕ ДОҒАРЫЛАДЫ.

ҚАҒИДАЛАР

Бұл лицензия, ертерек доғарылмаған жағдайда, Өнімге иелік ету немесе жалдау мерзімі бойына жарамды. Бұл лицензияны, Бағдарламалар мен ілеспе құжаттарды және олардың кез-келген түрдегі көшірмелерін, өз есебіңізден, қалаған уақытта жою арқылы доғаруыңызға болады. Бұл лицензия осы Келісімде жоғарыда көрсетілген жағдайлар орын алғанда немесе оның ішіндегі кез-келген қағидалар мен жағдайлардың сіздің тарапыңыздан бұзылуы болған жағдайда да доғарылады. Осы кейіптегі доғару болған жағдайда, Бағдарламалар мен ілеспе құжаттарды барлық көшірмелерімен бірге өз есебіңізден жоюға келісім бересіз. ОСЫ КЕЛІСІМДІ ОҚЫҒАНЫҢЫЗДЫ, ТҮСІНГЕНІҢІЗДІ ЖӘНЕ ШАРТТАРЫН БҰЗБАУҒА КЕЛІСІМ БЕРГЕНІҢІЗДІ РАСТАЙСЫЗ. СОНЫМЕН ҚАТАР, КЕЗ-КЕЛГЕН ҰСЫНЫС НЕМЕСЕ АЛДЫҢҒЫ, АУЫЗША НЕМЕСЕ ЖАЗБАША, КЕЛІСІМДЕРДІ ЖӘНЕ ОСЫ КЕЛІСІМНІҢ ТАҚЫРЫБЫНА СӘЙКЕС ЖАСАЛҒАН БАСҚА ДА ХАТ АЛМАСУДЫ АУЫСТЫРАТЫН ОСЫ АРАМЫЗДАҒЫ КЕЛІСІМНІҢ ТОЛЫҚ ЖӘНЕ ДАРА ЕКЕНДІГІМЕН КЕЛІСЕСІЗ.

Сипаттамалар

Бұл бетте негізгі модел Бұл бетте негізгі модельдің сипаттамалары қамтылған.
Құрылғы параметрлеріне байланысты модель нөмірі өзгешеленуі мүмкін.

- Модель нөмірін тексеру үшін:
Сатып алу уақытында әкелінген компьютердің немесе қорабының астын қараңыз.
- Орталық процессор жылдамдығын, жады көлемін және қатты диск жетегінің (HDD) көлемін тексеру үшін:
Setup Utility іске қосып, (→  *Reference Manual* “Setup Utility”) [Information] мәзірін таңдаңыз.
[Processor Speed]: Орталық процессор жылдамдығы, [Memory Size]: Жад көлемі, [Hard Disk]: Қатты диск жетек көлемі

■ Негізгі сипаттамалар

Орталық процессор жылдамдығы	Intel® Core™ i5-5300U процессоры (3 Мб ¹ кэші, 2,9 ГГц) Intel® Turbo Boost Technology жүйесі бар	
Бейне контроллер	Кірістірілген чип	
Негізгі жад ²	4 Гб ¹ , DDR3L PC3-12800L (16 Гб ¹ Max.)	
Сақтау	ҚДЖ (500 Гб) ³ SSD (512 Гб / 256 Гб / 128 Гб) ³ Windows 8.1 Шамамен 20 Гб ³ қалпына келтіру құралдарымен бірге бөлім ретінде пайдаланылады. (Пайдаланушылар бұл бөлімді пайдалана алмайды.) Шамамен 1 Гб ³ жүйе құралдарымен бірге бөлім ретінде пайдаланылады. (Пайдаланушылар бұл бөлімді пайдалана алмайды.) Windows 7 Шамамен 50 Гб ³ қалпына келтіру құралдарымен бірге бөлім ретінде пайдаланылады. (Пайдаланушылар бұл бөлімді пайдалана алмайды.) Шамамен 300 Мб ³ жүйе құралдарымен бірге бөлім ретінде пайдаланылады. (Пайдаланушылар бұл бөлімді пайдалана алмайды.)	
Көрсету әдісі	13,1 XGA түрі (TFT) (1024 × 768 нүкте)	
Ішкі СКД	65 536/16 777 216 түс (800 × 600 нүкте/1024 × 768 нүкте) ⁴	
Сыртқы дисплей ⁵	65 536/16 777 216 түс (800 × 600 нүкте/1024 × 768 нүкте/1280 × 768 нүкте/1280 × 1024 нүкте)	
Сымсыз LAN ⁶	Intel® Dual Band Wireless-AC 7265 (a/b/g/n) (→ бет 29)	
Bluetooth ⁷	→ бет 29	
Сымсыз WAN ⁸	Sierra Wireless™ High-speed module	
GPS ⁹	Чип: u-blox M8 Дәлдік: 4.8 м (2DRMS) Протоколдық хабар: GPS/GLONASS/SBAS қолдауы	
LAN	IEEE 802.3 10Base-T / IEEE 802.3u 100BASE-TX / IEEE 802.3ab 1000BASE-T (2-ші LAN ¹⁰ : IEEE 802.3 10BASE-T, IEEE 802.3u 100BASE-TX, IEEE 802.3ab 1000BASE-T)	
Дыбыс	WAVE және MIDI форматтарын ойнату, Intel® High Definition Audio ішкі жүйесін қолдау	
Қауіпсіздік чипі	TPM (TCG V1.2 сыйысымды) ¹¹	
Карта ұяшықтары	ДК картасының ұяшығы	× 1, I түрі не II түрі, Рұқсат етілетін ағым 3,3 В: 400 мА, 5 В: 400 мА
	ExpressCard ¹² ұяшығы	× 1, ExpressCard/34 немесе ExpressCard/54
	SD жад картасы ұяшығы ¹³	× 1
	Contact Smart картасының ұяшығы ¹⁴	× 1
RAM модулінің ұяшығы	× 1, DDR3L SDRAM, 204-нүктелі, 1,35 В, SO-DIMM, PC3-12800 сыйысымды	
Интерфейс	USB порттары × 4 ¹⁵ (USB 2.0 × 3 + USB 3.0 × 1) / тізбекті порт (Dsub 9-нүктелі, сыртқы) / LAN порты (RJ-45) × 1 ¹⁶ немесе 2 ¹⁰ / VGA порты (Mini Dsub 15 нүктелі, ішкі) / HDMI порты (А түрі) ¹⁷ / IEEE1394а интерфейс коннекторы (4 нүктелі) ¹⁸ / Микрофон ұяшығы (шағын ұяшық, 3.5 DIA) / Құлаққап ұяшығы (шағын ұяшық, 3.5 DIA, Импеданс 32 Ω, Шығыс қуаты 4 мВт × 2, Стерео) / Кеңейту шина қосқышы (арнайы 80 нүктелі, ішкі)	
Пернетақта/ Меңзеу құрылғысы	88 немесе 87 перне / тачпад / сенсорлық экран ¹⁹	
Саусақ ізін оқу құралы ²⁰	Кескін көлемі : 200 x 400 пиксель, кескін ажыратымдылығы: 508 нүкте/дюйм	
Камера ²¹	1280 × 720 нүкте, 30 кадр/с (бейне), монофонды микрофон	
Қуат қамтуы	Ауыспалы ток адаптері немесе Батарея блогы	

■ Негізгі сипаттамалар

Ауыспалы ток адаптері ^{*22}		Кіру: 100 В - 240 В АТ, 50 Гц/60 Гц, Шығу: 15,6 В ТТ, 7,05 А	
Батарея блогы		Литий ионды батарея 10,65 В, Әдетте 8550 мА / минимум 8100 мА	
Жұмыс уақыты ^{*23}		Негізгі батарея: Шамамен 18,0 сағат Негізгі батарея + Қосалқы батарея ^{*24} : Шамамен 27,0 сағат	
Зарядтау уақыты ^{*25}	Қуатты қосу	Негізгі батарея: Шамамен 3,5 сағат Негізгі батарея + Қосалқы батарея ^{*24} : Шамамен 7,0 сағат	
	Қуатты өшіру	Негізгі батарея: Шамамен 3,5 сағат Негізгі батарея + Қосалқы батарея ^{*24} : Шамамен 7,0 сағат	
Қуат тұтынуы ^{*26}		Шамамен 40 Вт ^{*27} / Шамамен 80 Вт (ҚОСУЛЫ күйде қайта зарядтағанда максималды)	
Физикалық өлшемдер (Е × Т × Б) (Алып жүру тұтқасымен қоса)		Шамамен 302 мм × 292 мм × 73,5 мм	
Ені (қол бауын қоса)		Шамамен 3,72 кг	
Қоршаған орта	Жұмыс жасау	Температура	-10 °C тан 50 °C (IEC60068-2-1, ^{*28})
		Ылғалдылық	30 % дан 80 % RH (Конденсациясыз)
	Сақтау	Температура	-20 °C тан 60 °C
		Ылғалдылық	30 % дан 90 % RH (Конденсациясыз)

■ Бағдарламалық жасақтама

Негізгі АЖ	Windows® 8.1 Pro Update 64-bit
Орнатылған АЖ ^{*29}	Windows 8.1 Windows® 8.1 Pro Update 64-bit Windows 7 Windows® 7 Professional 32-bit Service Pack 1 (Windows® 7 үлгісіне төмендетілген) ^{*30} / Windows® 7 Professional 64-bit Service Pack 1 (Windows® 7 үлгісіне төмендетілген) ^{*30}
Алдын ала орнатылған бағдарламалық жасақтама	Adobe Reader, PC Information Viewer, Intel® PROSet/Wireless Software ⁶ , Intel® PROSet/Wireless Software for Bluetooth® Technology ⁷ , Hotkey Settings, Battery Recalibration Utility, Infineon TPM Professional Package ^{11 *31} , Aptio Setup Utility, PC-Diagnostic Utility, Display Selector, Hard Disk Data Erase Utility ^{*32} , Recovery Disc Creation Utility, Dashboard for Panasonic PC, Power Plan Extension Utility, Camera Utility ^{*21} , GPS Viewer ^{*9} , Manual Selector, Fan Monitoring Utility, Microsoft Office Trial ^{*33} , Intel® WiDi, Intel® My WiFi Technology, EVE FA Standalone for Panasonic ^{*20 *31} , Hand Writing Utility, Wireless antenna switch utility Windows 8.1 Wireless Toolbox Windows 7 Wireless Switch Utility, Wireless Connection Disable Utility ^{*6 *8 *31} , Quick Boot Manager

■ Сымсыз LAN^{*6}

Деректерді өткізу жылдамдықтары	IEEE802.11a : 54 Mbps IEEE802.11b : 11 Mbps IEEE802.11g : 54 Mbps IEEE802.11n : HT20 : 150 Mbps HT40 : 300 Mbps
Қолдаған стандарттар	IEEE802.11a / IEEE802.11b / IEEE802.11g / IEEE802.11n
Жіберу әдісі	OFDM жүйесі, DSSS жүйесі

■ Bluetooth® *7

Bluetooth нұсқасы	4.0
	Классикалық режим / Төмен қуат режимі
Жіберу әдісі	FHSS жүйесі
Сымсыз арналар пайдаланылады	1-79 арна / 0-39 арна
Радиожилік жиілік диапазоны	2,402 ГГц - 2,480 ГГц

Сипаттамалар

- *1 1 Мб = 1.048.576 байт/1 Гб = 1.073.741.824 байт
- *2 Зауыттық әдепкінің жад көлемі модельге байланысты. Сіз жадты физикалық түрде 8 Гб дейін арттыра аласыз, бірақ жарамды қолжетімді жадтың жалпы көлемі ағымдағы жүйе параметріне байланысты азырақ болады.
- *3 1 Мб = 1.000.000 байт/1 Гб = 1.000.000.000 байт. Сіздің операциялық жүйеңіз немесе кейбір қосымша бағдарламалар азырақ Гб ретінде мәлімделеді.
- *4 16.777.216 түсті дисплейге тегістеу қызметін пайдалану арқылы қол жеткізілді.
- *5 Дисплей кейбір жалғанған сыртқы дисплейлерді пайдалана алмауы мүмкін.
- *6 Тек сымсыз LAN желісі бар модель үшін.
- *7 Барлық Bluetooth сыртқы құрылғылардың жұмысына кепілдік бермейді.
- *8 Тек сымсыз WAN желісі бар модель үшін. Сипаттамалар модельге байланысты ерекшеленеді. SIM карта (15 мм x 25 мм) SIM карта ұяшығына енгізілуі қажет.

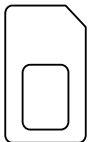

- *9 GPS бар модель үшін ғана.
- *10 Тек 2-ші LAN желісі бар модель үшін.
- *11 Тек TPM бар модель үшін.
TPM туралы ақпарат алу үшін келесі процедура бойынша “Сенімді платформа модулінің (TPM)” орнату нұсқаулығын қараңыз.
Жұмыс үстелінде [Manual Selector] екі рет басыңыз және “Installation Manual for Trusted Platform Module (TPM)” таңдаңыз.
- *12 ExpressCard ұяшығы бар модель үшін ғана.
- *13 Бұл ұяшық жоғары жылдамдықты режимімен үйлесімді. Жұмыс 64 Гб дейін сыйымдылығы ыбар Panasonic SD/SDHC/SDXC жад карталарының көмегімен сынақтан өткізілді және расталды. Басқа SD жабдықтарындағы жұмыс кепілдендірілмейді.
- *14 Смарт карта ұяшығы бар модель үшін ғана.
- *15 Барлық USB сыйымсыз сыртқы құрылғылардың жұмысына кепіл бермейді.
- *16 2-ші LAN жоқ модель үшін ғана.
- *17 Барлық HDMI үйлесімді сыртқы құрылғылардың жұмысына кепілдік бермейді.
- *18 IEEE 1394a бар модель үшін ғана.
- *19 Тек сенсорлық экраны бар модель үшін.
- *20 Саусақ ізін оқу құралы бар модель үшін ғана.
- *21 Камерасы бар модель үшін ғана. Сипаттамалар модельге байланысты ерекшеленеді.
- *22 <Солтүстік Америка үшін ғана>
Ауыспалы ток адаптері, 240 В дейінгі АТ адаптері қуат көздерімен үйлесімді. Бұл компьютер 125 В АТ үйлесімді ауыспалы ток сыммен жабдықталған. 20-Кк-2-1
- *23 СКД жарықтығымен өлшену: 60 кд/м²
Пайдалану жағдайларына байланысты немесе қосымша құрылғы қосылған кезде өзгереді.
- *24 Тек қосалқы батареясы бар модель үшін.
- *25 Пайдалану жағдайларына, орталық процессор жылдамдығына, т.б. байланысты өзгереді.
- *26 Батарея блогы толық зарядталғанда (немесе зарядталу барысында) және компьютер өшірулі болғанда шамамен 0,5 Вт. <115 В АС бірге пайдаланылғанда>
Тіпті АС адаптері компьютерге жалғанбаған кезде, АС адаптері АС шығуына қосылған кезде (макс. 0,2 Вт) қуат оңай жұмсалады.
<240 В АС бірге пайдаланылғанда>
Тіпті АС адаптері компьютерге жалғанбаған кезде, АС адаптері АС шығуына қосылған кезде (макс. 0,3 Вт) қуат оңай жұмсалады.
- *27 Бағаланған қуат жұмсалыуы. 23-Кк-1
- *28 Өнімді ыстық немесе суық ортада пайдаланғанда, теріні бұл құрылғыға тигізбеңіз. (➔ ҚОЛДАНУ НҰСҚАУЛАРЫ - Қолданудан бұрын оқыңыз)
Ыстық немесе суық ортада пайдаланған кезде кейбір қосымша құралдар дұрыс жұмыс істемеуі мүмкін. Қосымша құралдар жұмыс істейтін ортаны тексеріңіз.
Бұл өнімді үздіксіз ыстық ортада пайдалану өнімнің қызмет мерзімін қысқартады. Осы орта түрлерінде пайдаланбаңыз. Төмен температура ортасында пайдаланған кезде іске қосу баяу болуы немесе батареяның жұмысы уақыты қысқаруы мүмкін.
Қатты дискі іске қосу кезінде қыздырылғанда компьютер қуатты тұтынады. Сондықтан, батарея қуатын пайдаланып жатсаңыз және қалған қуат аз болса, компьютер іске қосылмауы мүмкін.
- *29 Алдын ала орнатылған OS және Panasonic арқылы қамтамасыз етілген қалпына келтіру дискісінің көмегімен орнатылған OS басқасына осы компьютер жұмыстарына кепілдік берілмейді.
- *30 Бұл жүйе Windows® 7 Professional бағдарламалық жасақтамасымен бірге орнатылады және Windows 8.1 Pro бағдарламалық жасақтамасының лицензиясымен беріледі. Бір ретте Windows бағдарламалық жасақтамасының бір нұсқасын ғана пайдалана аласыз. Нұсқалар арасында ауыстыру, бір нұсқаны жойып, екінші нұсқаны жоюды қажет етеді.
- *31 Пайдаланар алдында орнатылуы қажет.
- *32 Қалпына келтіру дискісінде орындау қажет.
Windows 7
Қатты дискінің қалпына келтіру бөлімінде балама түрде орындаңыз.
- *33 Сынау аяқталған соң осы бағдарламалық жасақтаманы пайдалануды жалғастыру үшін, экрандағы келесі нұсқаулар бойынша лицензияны сатып алыңыз.



ENERGY STAR® серіктесі ретінде, Panasonic Corporation бұл өнімнің энергиялық тиімділік жөніндегі ENERGY STAR® нұсқауларына сәйкес екендігін білдіреді. Қол жетімді қуатты реттеу параметрлерін қосып, Panasonic компьютерлері пайдаланушы қуатын сақтап, әрекетсіздік кезеңінен кейін қуатты үнемдейтін ұйқы режиміне өтеді.

Халықаралық ENERGY STAR® кеңсе жабдығы бағдарламасының қысқа баяндамасы

Халықаралық ENERGY STAR® кеңсе жабдығы бағдарламасы компьютерлерді және басқа да кеңсе жабдықтарын қолдану кезінде энергияны үнемдеуге шақыратын халықаралық бағдарлама болып табылады. Бағдарлама энергияның тұтынылуын айтарлықтай азайтатын қызметтері бар өнімдерді дамыту және таратуға қолдау көрсетеді. Ол бизнес иелерінің ерікті түрде қатысуына болатын ашық жүйе болып табылады. Назар бөлінетін өнімдер қатарына компьютер, дисплей, принтер, факсимиле және көшірме аппараттары сияқты кеңсе жабдықтары кіреді. Олардың стандарттары мен мекеме ендері қатынасушы елдер арасында біркелкі болып келеді.

22-Kk-1

Panasonic Corporation
Osaka, Japan

Импорртаушыныңаты мен мекенжайы ЕО заңнамасына сай келеді
Panasonic System Communications Company Europe, Panasonic Marketing Europe GmbH
Hagenauer Straße 43
65203 Wiesbaden
Germany

55-Kk-1