



Panasonic®

INSTRUÇÕES OPERACIONAIS

Computador pessoal

Número do modelo Série **CF-31**

Conteúdo

Leia-Me Primeiro

Precauções de Segurança	2
Informações Regulatórias.....	6

Iniciando

Introdução.....	9
Descrição das peças	10
Primeira Operação	13
Ligando/desligando	18

Informações Úteis

Manual apresentado na tela	19
Manuseio e Manutenção	20
Instalação do software.....	22

Solução de problemas

Solução de problemas (Básica).....	26
------------------------------------	----

Apêndice

LIMITED USE LICENSE AGREEMENT	31
ACORDO DE LICENÇA DE USO LIMITADO	32
Especificações.....	33
Garantia Limitada Padrão.....	37

Leia-Me Primeiro

Iniciando

Informações Úteis

Solução de problemas

Apêndice

Precauções de Segurança

Para reduzir o risco de ferimentos, morte, choque elétrico, fogo, defeitos e danos ao equipamento ou à propriedade, sempre observe as seguintes precauções de segurança.

Explicação dos painéis com símbolos

Os painéis com símbolos a seguir são usados para classificar e descrever o nível de perigo, ferimentos e danos à propriedade causados quando a observação é ignorada e o equipamento é usado de maneira incorreta.

PERIGO

Indica um perigo em potencial que resultará em ferimentos graves ou morte.

ADVERTÊNCIA

Indica um perigo em potencial que pode resultar em ferimentos graves ou morte.

PRECAUÇÃO

Indica um perigo que pode resultar em ferimentos leves.

AVISO

Indica um perigo que pode resultar em danos à propriedade.

Os símbolos a seguir são usados para classificar e descrever os tipos de instruções que devem ser observadas.

 Estes símbolos são usados para alertar os usuários sobre um procedimento específico que não deve ser realizado.

 Este símbolo é usado para alertar os usuários sobre um procedimento específico que deve ser seguido para operar o produto em segurança.

PERIGO

Pode ocorrer vazamento de eletrólitos, geração de calor e ignição ou ruptura do pacote de bateria.



- Não jogue o pacote de baterias no fogo ou o exponha a calor excessivo
- Não insira objetos afiados no pacote de bateria, nem desmonte-o ou modifique-o
- Não provoque curto nos contatos positivo (+) e negativo (-)
 - ⇒ Não coloque o pacote de baterias junto de artigos como colares ou grampos de cabelos ao carregá-lo ou armazená-lo.
- Não submeta o produto a choques (não derrube-o, não aplique pressão excessiva, etc.)
 - ⇒ Se este produto for submetido a um forte impacto, danificado ou deformado, pare de usá-lo imediatamente.
- Não carregue a bateria usando métodos diferentes dos especificados
- Não use o pacote de bateria em qualquer outro produto
 - O pacote de bateria é recarregável e foi projetado para este produto específico.
- Não use este produto com um pacote de bateria diferente do especificado
 - ⇒ Use somente o pacote de bateria especificado com este produto.



- Evite calor extremo (próximo de fogo, sob luz direta do sol, por exemplo)
- Troque o pacote de baterias por um novo quando estiver gasto
 - ⇒ Não continue a usar um pacote de bateria danificado.

ADVERTÊNCIA

Poderá ocorrer fogo ou choque elétrico.



- **Não faça nada que possa danificar o cabo CA, o plugue CA ou o adaptador CA**
Não danifique ou modifique o cabo, coloque-o ao lado de ferramentas quentes, dobre, torça ou puxe-o com força, coloque objetos pesados sobre ele ou aperte-o.
 - ⇒ Não continue a usar um cabo, conector ou adaptador de CA danificado.
 - Contate sua central de suporte técnico para fazer o reparo.
- **Não conecte o adaptador CA a uma fonte de alimentação diferente de uma tomada CA doméstica padrão**
 - ⇒ Conectar a um conversor CC/CA (inversor) pode danificar o adaptador CA. Em uma aeronave, conecte o adaptador/carregador CA somente em uma tomada CA especificamente aprovada para esse uso.
- **Não puxe ou insira o plugue CA se as suas mãos estiverem molhadas**
- **Não desmonte este produto**
- **Não toque neste produto durante uma tempestade se ele estiver conectado com um cabo de CA ou outros cabos**



- **Se o funcionamento estiver defeituoso, ou se houver algum problema, pare de usar imediatamente**
Se o defeito a seguir ocorrer, desconecte imediatamente o conector de CA (e o pacote de bateria)
 - Este produto está danificado
 - Objeto estranho dentro deste produto
 - Fumaça emitida
 - Cheiro estranho emitido
 - Aquecimento fora do normal
 - ⇒ Após o procedimento acima, contate sua central de suporte técnico para fazer o reparo.
- **Limpe regularmente a poeira e outros resíduos do conector de CA**
 - Se houver acúmulo de poeira, umidade ou outros resíduos no conector, pode ocorrer um defeito no isolamento.
- **Insira o plugue CA completamente**
 - ⇒ Não use um plugue danificado ou uma tomada CA solta.
- **Feche a tampa do conector firmemente quando usar este produto onde haja muita água, umidade, vapor, poeira, vapores oleosos, etc.**
 - ⇒ Se um corpo estranho estiver alojado, desligue o computador imediatamente e desconecte o cabo CA e, em seguida, remova o pacote da bateria. Em seguida, contate sua central de suporte técnico.

Isso pode resultar em queimaduras ou em queimaduras de baixa temperatura.



- **Não use este produto em contato com o corpo por um longo período**
 - ⇒ Não exponha o seu corpo à fonte de calor deste produto por um longo período de tempo.
 - Isso pode resultar em queimaduras de baixa temperatura.
- **Não exponha ninguém ao ar quente que sai do orifício de ventilação (escape) por longos períodos.**
 - Obstruir o orifício de ventilação (escape) com sua mão ou com outro objeto pode resultar em acúmulo de calor interno, causando possivelmente queima de componentes.
- **Não toque na superfície do adaptador de CA durante o uso/carregamento**
 - Isso pode resultar em queimaduras.

Efeitos prejudiciais à saúde do seu corpo podem ocorrer.



- **Não coloque o volume muito alto ao usar fones de ouvido**
 - Ouvir em volumes altos por períodos prolongados pode resultar em perda de audição.

Precauções de Segurança



PRECAUÇÃO

Poderá ocorrer fogo ou choque elétrico.



- **Não mova este produto enquanto o plugue CA estiver conectado**
 - ⇒ Se o cabo de CA estiver danificado, desconecte o conector de CA imediatamente.
- **Não conecte uma linha de telefone ou um cabo de rede diferente do especificado a uma porta LAN**
 - ⇒ Não conecte a uma rede como as indicadas abaixo.
 - As redes diferentes de 1000BASE-T, 100BASE-TX ou 10BASE-T
 - Linhas de telefone (IP phone (Internet Protocol Telephone), Linhas de telefone, linhas de telefone internas (interruptores dentro de casa), telefones públicos digitais, etc)
- **Não sujeite o adaptador CA a nenhum forte impacto**
 - ⇒ Não continue a usar o adaptador de CA após um impacto forte, por exemplo, caso ele caia no chão.
 - ⇒ Contate sua central de suporte técnico para fazer o reparo.
- **Não deixe este produto em locais com alta temperatura por um longo período**
 - Deixar este produto onde ele ficará exposto a temperaturas extremamente altas, como perto de fogo ou sob luz solar direta, poderá deformar o gabinete e/ou causar problemas nas peças e componentes internos.
- **Não bloqueie o orifício de ventilação (escape/entrada)**
 - ⇒ Não use este produto caso esteja enrolado em tecido ou sobre um cobertor.

Poderá ocorrer fogo ou choque elétrico.



- **Segure o plugue CA ao desconectá-lo**
- **Use apenas o adaptador CA especificado neste produto**
 - ⇒ Não use um adaptador de CA diferente do fornecido (fornecido com o produto ou vendido separadamente como acessório).
- **Use o modem com uma linha telefônica comum**
 - ⇒ Não conecte às linhas a seguir.
 - Uma linha telefônica interna (switches dentro das instalações) de uma empresa ou escritório
 - Um telefone público digital
 - Linha em um país ou região não compatível com este produto.

Este produto poderá tombar ou cair, resultando em ferimentos.



- **Não coloque este produto em uma superfície instável**



- **Evite o empilhamento**

Efeitos prejudiciais à saúde do seu corpo podem ocorrer.



- **Faça um intervalo de 10 a 15 minutos a cada hora**
 - Usar este produto por longos períodos de tempo pode ter efeitos prejudiciais à saúde nos olhos ou das mãos.

Isso pode resultar em queimaduras, queimaduras de baixa temperatura ou queimaduras por frio.



- **Não exponha a pele a este produto ao usá-lo em um ambiente quente ou frio.**
 - ⇒ Quando for necessário expor a pele a este produto, como por exemplo, para digitalizar impressões digitais, realize esta operação no tempo mais curto possível.

AVISO

- Não coloque o computador perto de uma televisão ou de um receptor de rádio.
- Mantenha o computador longe de ímãs. Os dados armazenados no disco rígido podem ser perdidos.
- Não toque nos terminais do pacote de bateria. O pacote de bateria pode não funcionar corretamente se os contatos estiverem sujos ou danificados.
- Não exponha o pacote de bateria a água nem permita que fique molhado.
- Se o pacote de bateria não for usado por um longo período (um mês ou mais), carregue ou descarregue (use) o pacote de bateria até que o nível restante esteja entre 30% e 40%, e armazene-o em um local fresco e seco.
- Para impedir a sobrecarga da bateria, este computador é recarregado apenas quando restar menos de 95% da capacidade de energia.
- O pacote de bateria do computador não é carregado antes da compra. Certifique-se de carregar o pacote de bateria antes de usar pela primeira vez. Quando o adaptador de CA for conectado ao computador, o carregamento será iniciado automaticamente.
- Se a bateria vazar e o fluido entrar em contato com seus olhos, não os esfregue. Lave os olhos imediatamente com água e consulte um médico para obter tratamento assim que possível.

ESTE PRODUTO NÃO SE DESTINA AO USO COMO, OU COMO PARTE DE, EQUIPAMENTOS/SISTEMAS NUCLEARES, EQUIPAMENTOS/SISTEMAS DE CONTROLE DE TRÁFEGO AÉREO, SISTEMAS/EQUIPAMENTOS DE CABINE DE COMANDO DE AERONAVE, DISPOSITIVOS MÉDICOS OU ACESSÓRIOS¹, SISTEMAS DE RESPIRAÇÃO ARTIFICIAL OU OUTROS EQUIPAMENTOS/DISPOSITIVOS/SISTEMAS COM FINALIDADE DE ASSEGURAR A VIDA HUMANA OU A SEGURANÇA. A PANASONIC NÃO SERÁ RESPONSÁVEL POR ASSUMIR QUALQUER RESPONSABILIDADE RESULTANTE DO USO DESTE PRODUTO FORA DOS USOS DISPOSTOS ACIMA.

¹ Conforme definido pela Diretriz Européia de Dispositivo Médico (MDD) 93/42/EEC.

A Panasonic não pode garantir nenhuma especificação técnica, tecnologia, confiabilidade, segurança (por exemplo, Flamabilidade/Fumaça/Toxicidade/Emissão de Radiofrequência, etc), requisitos relacionados a padrões de aviação e padrões médicos de equipamento que diferem das especificações técnicas de nossos produtos COTS (Produtos Comerciais para o Público em Geral).

A Panasonic não pode garantir nenhuma especificação técnica, tecnologia, confiabilidade, segurança (por exemplo, Flamabilidade/Fumaça/Toxicidade/Emissão de Radiofrequência, etc), requisitos relacionados a padrões de aviação e padrões médicos de equipamento que diferem das especificações técnicas de nossos produtos COTS (Produtos Comerciais para o Público em Geral).

Este computador não foi projetado para uso em equipamentos médicos, incluindo sistemas de suporte à vida, sistemas de controle de tráfego aéreo ou outros equipamentos, dispositivos ou sistemas que estejam envolvidos na garantia ou segurança de vidas humanas. A Panasonic não pode ser responsabilizada em nenhum caso por quaisquer danos ou perdas resultantes do uso desta unidade nestes tipos de equipamentos, dispositivos, sistemas etc.

O CF-31 foi desenvolvido baseado em uma aprofundada pesquisa, conduzida em ambientes reais de uso de computadores portáteis. A análise exaustiva de usabilidade e confiabilidade sob condições extremas de uso levaram a inovações, tais como exterior em liga de magnésio, unidade de disco rígido e de disquete com vibração amortecida, conexões internas flexíveis.

A engenharia extraordinária do CF-31 foi testada usando o rígido MIL-STD-810F (para vibração e choque) e os procedimentos baseados em IP (para pó e água).

Como em qualquer outro dispositivo de computação, é preciso tomar precauções para evitar danos. Os procedimentos de uso e tratamento a seguir são recomendados.

Antes de guardar o computador, certifique-se de limpar qualquer umidade.

NOTA

- O pacote de baterias pode aquecer durante a recarga ou o uso normal. Isso é completamente normal.
- A recarga não inicia se a temperatura do pacote de bateria estiver fora da faixa de temperatura permitida (0 °C a 50 °C). (→  *Reference Manual* "Battery Power") Quando o requisito de faixa permissível for satisfeito, a carga começa automaticamente. Observe que o tempo de recarga varia de acordo com as condições de uso. (A recarga demora mais do que o normal quando a temperatura for 10 °C ou menos.)
- Se a temperatura for menor, o tempo de operação será reduzido. Use o computador apenas dentro da faixa de temperatura permissível.

- Este computador tem uma função do modo de alta temperatura que impede a degradação da bateria em ambientes de alta temperatura. (→  *Reference Manual* "Battery Power") Um nível correspondente a uma carga de 100% em modo de alta temperatura é equivalente a aproximadamente um nível de carga de 80% no modo de temperatura normal.
- O pacote de baterias é um item consumível. Se o tempo em que um computador pode operar usando um determinado pacote de baterias for consideravelmente inferior e a recarga repetitiva não restaurar o seu desempenho, o pacote de baterias deve ser trocado por um novo.
- Ao transportar uma bateria sobressalente dentro de um pacote, maleta, etc, é recomendável que ela seja colocada em um saco plástico para que seus contatos sejam protegidos.
- Sempre desligue o computador quando ele não estiver em uso. Deixar o computador ligado quando o adaptador CA não estiver conectado consome a bateria restante

Informações Regulatórias

Instruções de Segurança Importantes

Ao usar seu equipamento de telefonia, precauções básicas de segurança devem sempre ser seguidas para reduzir o risco de incêndio, choque elétrico e ferimentos em pessoas, incluindo:

1. Não usar este produto próximo de água, por exemplo, banheiras, bacias, pias ou tanques de lavar roupa, terreno molhado ou próximo de uma piscina.
2. Evitar falar em um telefone (que não seja sem fio) durante uma tempestade com raios. Existe risco remoto de choque elétrico decorrente dos raios.
3. Não usar o telefone para reportar vazamento de gás nas proximidades do vazamento.
4. Usar apenas telefones com fio e baterias indicados neste manual. Não jogar fora as baterias em um incinerador. Elas podem explodir: Verifique a legislação local quanto a possíveis instruções especiais para descarte.

GUARDE ESSAS INSTRUÇÕES

19-Xc-1

Informações para o usuário

<Apenas para o modelo com LAN wireless>

Este produto e sua saúde

Este produto, como outros dispositivos de rádio, emitem energia eletromagnética de radiofrequência. O nível de energia emitido por este produto; no entanto, é bem inferior ao emitido por dispositivos sem fio como, por exemplo, telefones celulares.

Como este produto opera dentro das diretrizes estabelecidas nos padrões e recomendações de segurança de radiofrequência, acreditamos que este produto seja seguro para uso por consumidores. Estes padrões e recomendações refletem o consenso da comunidade científica e resultam de deliberações de painéis e comitês de cientistas que analisam e interpretam permanentemente a extensiva literatura de pesquisas.

Em algumas situações ou ambientes, o uso deste produto pode ser restringido pelo proprietário do edifício ou por representantes responsáveis pela organização. Essas situações podem, por exemplo, incluir:

- Uso deste produto dentro de aviões ou
- Em qualquer outro ambiente onde o risco de interferência em outros dispositivos ou serviços seja considerado ou identificado como perigoso.

Se não tiver certeza quanto à política em vigor para uso de dispositivos sem fio em uma organização ou ambiente específico (ex. aeroportos), recomendamos que você solicite autorização para usar este produto antes de ativá-lo.

Informações sobre Regulamentação

Nós não nos responsabilizamos por nenhuma interferência de rádio ou televisão provocada por modificações não autorizadas deste produto.

A correção de interferência provocada por essa modificação não-autorizada será responsabilidade do usuário. Nós e os revendedores autorizados ou distribuidores não somos legalmente responsáveis por danos ou violações à legislação em vigor que possam decorrer do não-cumprimento dessas diretrizes.

26-Xc-1

Bateria de lítio

Bateria de lítio!

Este computador contém uma bateria de lítio para ativar a data, a hora e outros dados a serem armazenados. A bateria só deverá ser trocada pelo pessoal de serviço autorizado.

Advertência! Há risco de ocorrer explosão decorrente de instalação incorreta ou má aplicação.

15-Xc-1

Para Uso em Veículo Motorizado

Atenção: Verifique a seguinte Recomendação da Comissão para determinar a instalação e o uso adequados deste produto durante a operação dentro de um veículo motorizado.

“Recomendação da Comissão relativa a sistemas seguros e eficientes de informação e comunicação instalados a bordo dos veículos: Uma declaração europeia de princípios sobre a interface homem-máquina.”

A Recomendação da Comissão está disponível no Jornal Oficial das Comunidades Europeias.

35-Xc-1

Informações sobre o descarte em outros países fora da União Européia



Estes símbolos só têm validade na União Européia.

Se quiser descartar este produto, favor entrar em contato com as autoridades ou revendedores locais e perguntar sobre o método de descarte correto.

53-Xc-1

Uso de um Port Replicator ou suporte Car Mount no qual pode instalar uma antena externa:

- A antena externa para LAN sem fio deve ser instalada por um profissional.
- O ganho da antena externa do LAN sem fio não deve exceder 5dBi.
- O usuário deve manter um espaço mínimo de 20 cm entre a antena externa e as pessoas (excluindo as extremidades das mãos, punhos e pés) durante o funcionamento no modo sem fio.

41-Xc-1

Cuidado com a Unidade de CD/DVD

CUIDADO!

ESTE PRODUTO UTILIZA UM LASER.

O USO DE CONTROLES, AJUSTES OU A EXECUÇÃO DE PROCEDIMENTOS DIFERENTES DOS ESPECIFICADOS NESTE DOCUMENTO PODERÃO CAUSAR EXPOSIÇÃO PERIGOSA À RADIAÇÃO.

NÃO ABRA AS TAMPAS E NÃO EXECUTE RÉPAROS. DIRECIONE O ATENDIMENTO TÉCNICO PARA PESSOAL QUALIFICADO.

12-Xc-1

As informações de segurança do laser são apropriadas apenas quando a unidade com laser estiver instalada.

12-Xc-2-1

ANATEL



Este produto está homologado pela ANATEL, de acordo com os procedimentos regulados pela resolução 242/2000, e atende aos requisitos técnicos aplicados. Para maiores informações, consulte site da ANATEL - www.anatel.gov.br.

<Apenas para o modelo com WAN wireless>

Este produto contém os seguintes módulos internamente:

WLAN, Bluetooth 6235ANHMW, no. Homologação Anatel 2999-11-2198

Modem RD02-D330, no. Homologação Anatel 2424-08-4781

WWAN F5521gw, no. Homologação Anatel 2811-10-4719 (Opcional)

46-Xc

Manuseio de baterias usadas

<Manuseio de baterias usadas>



BRASIL

Após o uso, as pilhas e/ou baterias poderão ser entregues ao estabelecimento comercial ou rede de assistência técnica autorizada.

Cobrir os terminais positivo (+) e negativo (-) com uma fita isolante adesiva, antes de depositar numa caixa destinada para o recolhimento. O contato entre partes metálicas pode causar vazamentos, gerar calor, romper a blindagem e produzir fogo. (Fig. 1)

Fig. 1

Como isolar os terminais

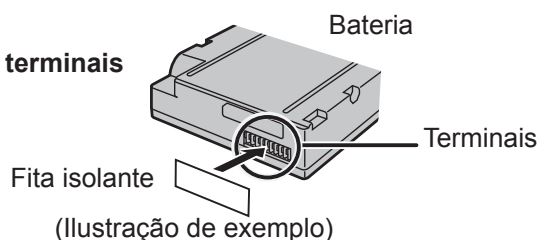

Informações Regulatórias

Não desmonte, não remova o invólucro, nem amasse a bateria. O gás liberado pela bateria pode irritar a garganta, danificar o lacre do invólucro ou o vazamento provocar calor, ruptura da blindagem e produzir fogo devido ao curto circuito dos terminais. Não incinere nem aqueça as baterias, elas não podem ficar expostas a temperaturas superiores a 100°C (212°F). O gás liberado pela bateria pode irritar a garganta, danificar o lacre do invólucro ou o vazamento provocar calor, ruptura da blindagem e produzir fogo devido ao curto circuito dos terminais provocado internamente.

Evite o contato com o líquido que vazar das baterias. Caso isto ocorra, lave bem a parte afetada com bastante água. Caso haja irritação, consulte um médico.

63-Xc

AVISO:

Há risco de explosão se substituir a bateria por um tipo incorreto.

Jogue as baterias usadas de acordo com as instruções.

58-Xc-1

Introdução









Obrigado por adquirir este produto Panasonic. Para um melhor desempenho e segurança, leia cuidadosamente estas instruções.

Nestas instruções, os nomes são mencionados conforme o seguinte.

Windows 8 indica o sistema operacional Windows® 8.

Windows 7 indica o sistema operacional Windows® 7.

■ Termos e ilustrações nestas instruções

CUIDADO :	Condições que podem resultar em pequenos ou moderados ferimentos.
NOTA :	Informações úteis e de ajuda.
Enter :	Pressione a tecla [Enter].
Fn + F5 :	Pressione e segure a tecla [Fn], e em seguida, pressione a tecla [F5].
Windows 8	
● Exibir os “botões”:	Mova o cursor para o canto superior direito (ou inferior direito) da tela para exibir o menu de botões. Você também pode passar o dedo da borda direita até o centro da tela.
●  -  :	Clique em  (Configurações), depois clique em  (Liga/Desliga).
Windows 7	
 (Iniciar) - [Todos os Programas] :	Clique em  (Iniciar), e em seguida, clique em [Todos os Programas]. Pode ser necessário dar um duplo clique em certos casos.
 :	Página nestas Instruções Operacionais ou no Reference Manual.
 :	Referência aos manuais apresentados na tela.

- Algumas ilustrações são simplificadas para ajudar o seu entendimento e podem ser diferentes da unidade atual.
- Se você não fizer o logon como um administrador, você não poderá usar algumas funções ou não poderá exibir algumas telas.
- Consulte as últimas informações sobre os produtos opcionais para os catálogos, etc.
- Nestas instruções, os nomes e termos são referidos os seguintes.
 - “Windows® 8 Pro 64-bit” como “Windows” ou “Windows 8”
 - “Windows® 7 Professional 32-bit Service Pack 1” e “Windows® 7 Professional 64-bit Service Pack 1” como “Windows” ou “Windows 7”
 - Unidade DVD MULTI como “unidade de CD/DVD”
 - Mídia circular, incluindo DVD-ROM e CD-ROM como “discos”

■ Isenção de responsabilidade

As especificações do computador e manuais estão sujeitos a alteração sem aviso prévio. Panasonic Corporation não assume nenhuma responsabilidade por danos sofridos, direta ou indiretamente, de erros, omissões ou discrepâncias entre o computador e os manuais.

■ Marcas registradas

Microsoft®, Windows®, o logo do Windows, e IntelliMouse são marcas registradas da Microsoft Corporation dos Estados Unidos e/ou outros países.

Intel, Core, Centrino e PROSet são marcas registradas ou marcas comerciais da Intel Corporation.

O logotipo SDXC é uma marca comercial da SD-3C, LLC.



Adobe, o logo do Adobe e Adobe Reader são marcas registradas ou marcas comerciais do Adobe Systems Incorporated nos Estados Unidos e/ou outros países.

Bluetooth® é marca registrada de propriedade da SIG, Inc., E.U.A. e licenciada para Panasonic Corporation.

HDMI, o logotipo HDMI e High-Definition Multimedia Interface são marcas comerciais ou registradas da HDMI Licensing LLC nos Estados Unidos e em outros países.

Nomes de produtos, marcas, etc, que aparecem neste manual são marcas comerciais ou marcas registradas de propriedade de suas respectivas empresas.

Descrição das peças

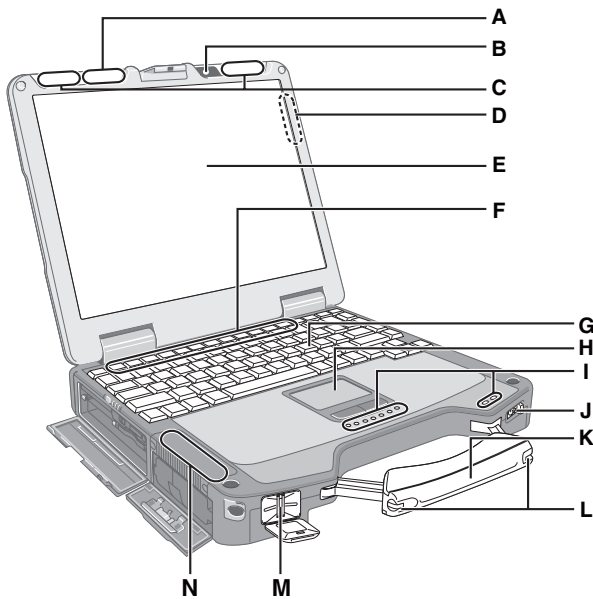

Lateral esquerdo

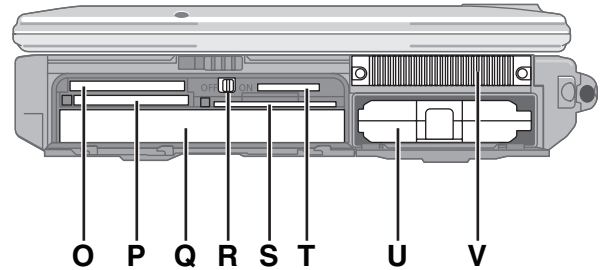

A: Antena LAN sem fio

<Somente para o modelo com LAN sem fio>
 → *Reference Manual* "Wireless LAN"

B: Câmera

<Somente para o modelo com câmera>

C: Antena WAN Sem Fio

<Somente para o modelo com WAN sem fio>
 → *Reference Manual* "Wireless WAN"

D: Antena GPS (Lado posterior)

<Somente para o modelo com GPS>

E: LCD

→ *Reference Manual* "Screen Input Operation"
 (Somente para modelo com tela de toque)

F: Tecla de função

→ *Reference Manual* "Key Combinations"

G: Teclado

H: Touch Pad

I: Indicador LED

: Indicador de cartão de memória SD
 (Piscando: Durante o acesso)

→ *Reference Manual* "SD Memory Card"

: Pronto para comunicação sem fio

Este indicador acende quando o LAN sem fio, Bluetooth, e/ ou WAN sem fios estão ligados e prontos. Isso não indica necessariamente a condição de ligar/desligar da conexão sem fio.

→ *Reference Manual* "Wireless LAN", "Bluetooth", "Disabling/Enabling Wireless Communication", "Wireless WAN"

: Caps lock

: Teclado numérico (NumLk)

: Scroll lock (ScrLk)

: Indicador de unidade

: Status do dispositivo multimídia de bolso ou status da segunda bateria

: Status da bateria

→ *Reference Manual* "Battery Power"

: Status de energia

(Desligado: Desligado/Hibernação, Verde: Ligado, Piscando em verde: Suspend)

J: Botão de ligar/desligar

K: Alça de transporte

L: Suporte da caneta stylus

M: Leitora de impressão digital

<Somente para o modelo com Leitora de Impressão Digital>

→ *Reference Manual* "Fingerprint Reader"

N: Antena LAN sem fio/Antena de Bluetooth

<Somente para o modelo com LAN sem fio>

→ *Reference Manual* "Wireless LAN"

<Somente para o modelo com Bluetooth>

→ *Reference Manual* "Bluetooth"

O: Slot ExpressCard

→ *Reference Manual* "PC Card / ExpressCard"

P: Slot PC Card

→ *Reference Manual* "PC Card / ExpressCard"

Q: Multimedia Pocket

→ *Reference Manual* "Multimedia Pocket"

R: Botão de comunicação sem fio

→ *Reference Manual* "Disabling/Enabling Wireless Communication"

S: Slot de Smart Card

<Somente para o modelo com slot Smart Card>

→ *Reference Manual* "Smart Card"

T: Slot de cartão de memória SD

Mantenha os cartões de memória SD longe de bebês e crianças pequenas.

→ *Reference Manual* "SD Memory Card"

U: Pacote de bateria

Pacote de bateria especificado: CF-VZSU46AU/CF-VZSU72U

V: Orifício de ventilação (Escape)

Lado direito

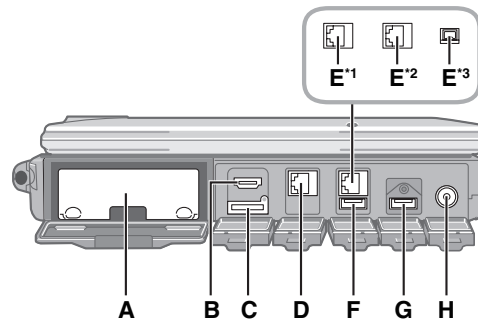

Lado posterior

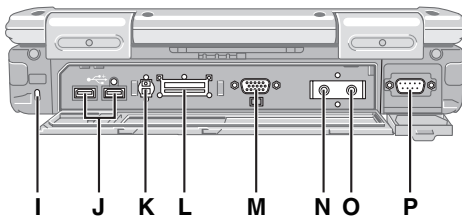

Parte inferior

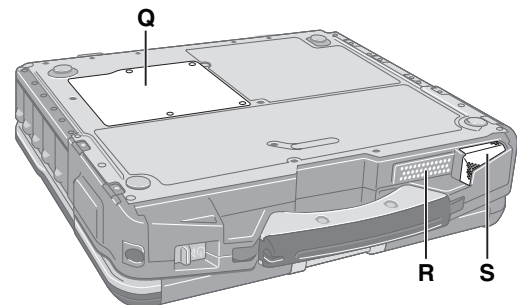

A: Unidade de disco rígido

→ *Reference Manual* "Hard Disk Drive"

B: Posta HDMI

→ *Reference Manual* "External Display"

C: Slot do Cartão SIM

<Somente para o modelo com WAN sem fio>
Insira o cartão SIM no slot para cartão SIM com o lado do contato virado para baixo e o canto recortado voltado para a frente.

→ *Reference Manual* "Wireless WAN"

D: Posta LAN

→ *Reference Manual* "LAN"

E: 2ª Porta LAN¹ / Porta do Modem² / Interface do conector IEEE 1394³

¹ <Somente para o modelo com 2ª LAN>

→ *Reference Manual* "LAN"

² <Somente para o modelo com modem>

→ *Reference Manual* "Modem"

³ <Somente para o modelo com IEEE 1394>

→ *Reference Manual* "IEEE 1394 Devices"

F: Posta USB (2.0)

→ *Reference Manual* "USB Devices"

G: Posta USB (2.0)⁴ / (3.0)

→ *Reference Manual* "USB Devices"

⁴ Somente para o modelo de valor

H: Plugue DC-IN

I: Trava de Segurança

Pode ser conectado um cabo Kensington.

Para mais informações, leia o manual que vem junto com o cabo.

J: Posta USB (2.0)

→ *Reference Manual* "USB Devices"

K: Conector de Antena Externa

L: Conector de Barramento de Expansão

→ *Reference Manual* "Port Replicator / Car Mounter"

M: Porta de Monitor Externo (VGA)

→ *Reference Manual* "External Display"

N: Plugue de fone de ouvido

Você pode conectar fones de ouvido ou alto-falantes amplificados. Quando eles estão conectados, o áudio dos alto-falantes internos não é ouvido.

O: Plugue de microfone

Um microfone condensador pode ser usado. Se outros tipos de microfones são usados, a entrada de áudio pode não ser possível, ou como resultado pode ocorrer um funcionamento defeituoso.

P: Porta Serial

Q: Slot de módulo de RAM

→ *Reference Manual* "RAM Module"

R: Alto-falantes

<Somente para o modelo com câmera>

Não aumente muito o volume do alto-falante e/ou microfone. Pode haver um ruído de retorno.

→ *Reference Manual* "Key Combinations"

S: Orifício de ventilação (Entrada)

Descrição das peças

- Este computador contém um magneto e produtos magnéticos, nos locais circutados na figura à direita. Evite deixar objetos metálicos ou suportes magnéticos em contato com estas áreas.



Primeira Operação

■ Preparação

① Verifique e identifique os acessórios fornecidos.

Se você não encontrar os acessórios descritos, entre em contato com o Suporte Técnico Panasonic.

• Adaptador de CA . . . 1 • Cabo de CA 1 • Pacote de bateria . . 1

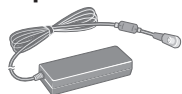

Número do modelo: CF-AA5713A

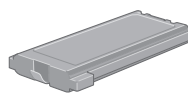

Número do modelo: CF-VZSU46AU ou CF-VZSU72U
(Consulte as “Especificações” (→ página 33).)

<Apenas para os modelos com tela de toque>

• Pano Macio 1 • Cabo 1 • Caneta stylus 1

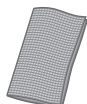

(→  Reference Manual “Screen Input Operation”)

• INSTRUÇÕES OPERACIONAIS (este manual) 1

② Leia o ACORDO DE LICENÇA DE USO LIMITADO antes de quebrar o selo na embalagem do computador (→ página 32).

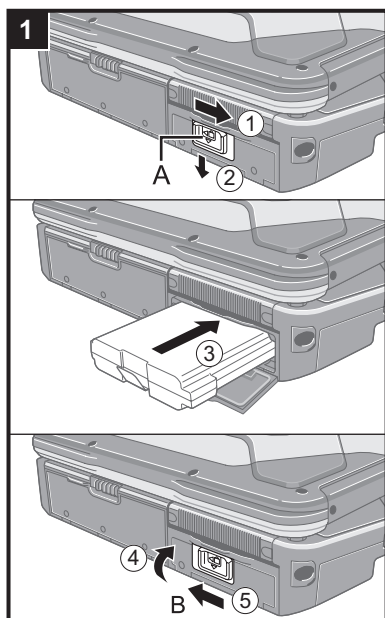

1 Inserindo o Pacote de Bateria

- ① Deslize a trava (A) para a direita para destravar a tampa.
- ② Deslize a trava (A) para baixo, e abra a tampa.
- ③ Insira a bateria até que ela se encaixa de forma segura o conector.
- ④ Feche a tampa até ouvir um clique.
- ⑤ Deslize a trava (B) para a esquerda para travar a tampa.

⚠ CUIDADO

- Certifique-se que a trava está bem travada. Caso contrário, a bateria pode cair quando você transportar o computador.
- Não toque os terminais da bateria e o computador. Se caso fizer isso pode deixar os terminais sujos ou danificados, e pode causar mau funcionamento da bateria e o computador.

📌 NOTA

- Observe que o computador consome eletricidade mesmo quando a energia do computador está desligada. Se a bateria estiver totalmente carregada, a bateria cumprirá integralmente no período seguinte de tempo:
 - Quando a energia está desligada: Aprox. 6 semanas (com CF-VZSU46AU) / Aprox. 3 semanas (com CF-VZSU72U)
 - Em suspensão: Aprox. 3 dias^{*1} (com CF-VZSU46AU) / Aprox. 1,5 dias^{*1} (com CF-VZSU72U)
 - Em hibernação: Aprox. 6 dias^{*1} (com CF-VZSU46AU) / Aprox. 3 dias^{*1} (com CF-VZSU72U)
- ^{*1} Se o “Wake Up from wired LAN” estiver desativado, o período será mais longo.
- Quando o plugue DC não estiver conectado ao computador, desconecte o cabo CA da tomada. Energia é consumida por simplesmente deixar o adaptador CA ligado na tomada.

Primeira Operação

2

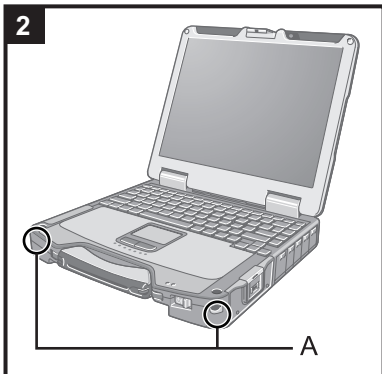

2 Acoplar a caneta stylus para o computador (apenas para modelos com tela de toque)

Use a corda para prender a caneta stylus no computador para você não perdê-la. Há orifícios (A) para prendê-la.

①



③

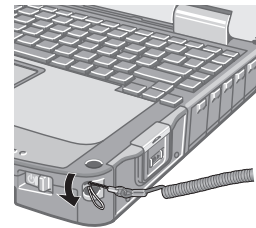

②

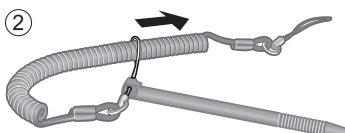

④

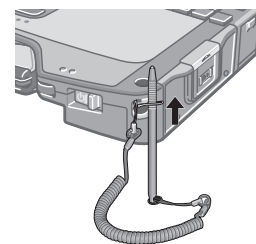

CUIDADO

- Não puxe a corda com força excessiva. A caneta stylus pode bater no computador, corpo da pessoa ou outros objetos quando lançada.

3

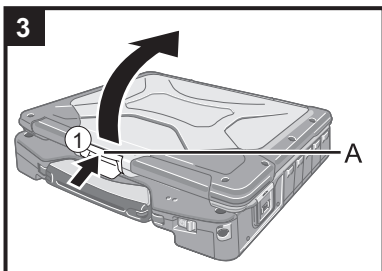

3 Abrindo o monitor

- ① Pressione e segure a trava (A), e abra o monitor.

4

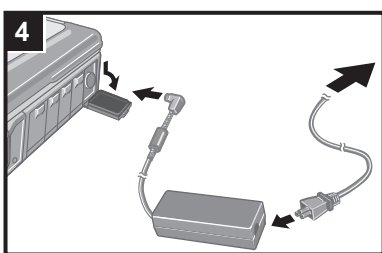

4 Ligue o seu computador a uma tomada elétrica.

A carga da bateria inicia automaticamente.

CUIDADO

- Não desligue o adaptador de CA e não mude a botão de comunicação sem fio até o processo da primeira operação ser concluído.
- Ao utilizar o computador pela primeira vez, não conecte qualquer dispositivo periférico exceto a bateria e o adaptador de CA.
- **Manuseando o adaptador de CA**
 - Problemas como queda de tensão súbita podem surgir durante os períodos de raios e trovões. Como isso poderia prejudicar seu computador, uma fonte de alimentação ininterrupta (UPS) é altamente recomendada a menos que se inicie sozinho com a bateria.

5

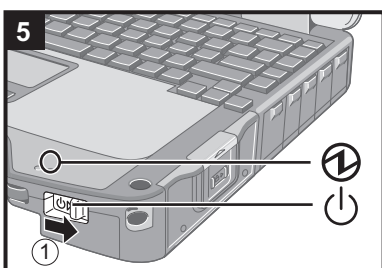

5 Ligue o computador.

- ① Deslize e segure o botão de ligar/desligar  até o indicador de energia  acender.

CUIDADO

- Não deslize o botão de ligar/desligar repetidamente.
- O computador será forçadamente desligado se você manter o botão de ligar/desligar por 4 segundos ou mais.
- Assim que você desligar o computador, aguarde 10 segundos ou mais antes de ligar o computador novamente.

- Não execute a seguinte operação até que o indicador de unidade  desligue.
 - Conectar ou desconectar o adaptador de CA
 - Deslizar o botão de ligar/desligar
 - Tocar o teclado, touch pad, tela de toque (apenas para modelos com tela de toque)
 - Fechando o monitor
 - Ligar/desligar o botão de comunicação sem fio
- Quando a temperatura da CPU está alta, o computador pode não iniciar até para evitar o superaquecimento da CPU. Espere o computador esfriar e, em seguida ligue-o novamente. Se o computador não liga, mesmo após esfriar, contate o Suporte Técnico Panasonic.
- Qualquer alteração da configuração padrão do Setup Utility não deve ser feita até a primeira operação ser concluída.

6 **Windows 8** Selecione o idioma. **Windows 7** Selecione o idioma e o OS (32 bits ou 64 bits).

CUIDADO

Windows 7

- Selecione o idioma corretamente, pois ele não poderá ser alterado posteriormente. Se você definir o idioma errado, será necessário reinstalar o Windows.

Windows 8

- ① Selecione o idioma em “Seu idioma” e toque em [Avançar].
Siga as instruções na tela.

Windows 7

- ① Selecione o idioma e o OS (32 bits ou 64 bits) na tela “Select OS” e toque em [OK].
Para iniciar a configuração do idioma, toque em [OK] na tela de confirmação.
A configuração do idioma e do OS será concluída em cerca de 15 minutos.
- ② Quando a tela de término for exibida, toque em [OK] para desligar o computador.
- ③ Ligue o computador.

7 Configure o Windows.

Siga as instruções na tela.

- O computador será reiniciado várias vezes. Não toque no teclado ou touch pad, e aguarde até que o indicador de unidade  desligue.
- Depois que o computador estiver ligado, a tela fica preta ou inalterada por um tempo. Isso não significa um funcionamento defeituoso. Aguarde um momento até aparecer a tela de configuração do Windows.
- Durante a instalação do Windows, use o teclado sensível ao toque e clique para mover o cursor e clicar em um item.
- A instalação do Windows levará aproximadamente **Windows 8** 5 minutos / **Windows 7** 20 minutos. Prossiga para o próximo passo, confirmando cada mensagem na tela.
- Você pode configurar a rede sem fio após a conclusão da instalação do Windows.
 - Windows 8** Se aparecer a mensagem “Choose a network”, é possível selecionar “Connect to a wireless network later”.
 - Windows 7** Pode ser que a tela “Join a wireless network” não apareça.

CUIDADO

- Você poderá mudar o nome, senha, imagem e configuração de segurança após a instalação do Windows.
- Lembre-se da sua senha. Se esquecer a senha, não poderá usar o Windows. Recomenda-se criar antecipadamente um disco de redefinição de senha.

- Não use as seguintes palavras para o nome de usuário: CON, PRN, AUX, CLOCK\$, NUL, COM1 a COM9, LPT1 a LPT9, @. Se criar um nome de usuário (nome da conta) que inclui "@", uma senha será solicitada na tela de logon, mesmo que nenhuma senha tenha sido definida. Se você tentar fazer logon sem digitar uma senha, "Nome de usuário ou senha incorretos." pode ser exibido e você não poderá fazer logon **Windows 8** / entrar **Windows 7** no Windows (→ página 28).
- Use caracteres padrão para o nome do computador: números de 0 a 9, letras de A a Z maiúsculas e minúsculas e o caractere hífen (-). Se aparecer a mensagem de erro "The computer name is not valid" (O nome do computador não é válido) verifique se caracteres diferentes dos mencionados acima não foram inseridos. Se a mensagem de erro permanecer na tela, defina o modo de entrada de tecla para Inglês ("EN") e insira os caracteres.
- Ao configurar o teclado, escolha o que for adequado ao seu computador. Do contrário, a entrada via teclado poderá tornar-se indisponível.

8**Windows 8**

Defina o fuso horário, a data e a hora.

- ① Abra o Painel de Controle.
 1. Mantenha pressionada uma área vazia na tela Iniciar.
 2. Clique em [Todos os aplicativos] na barra de aplicativos.
 3. Clique em [Painel de Controle] em "Sistema do Windows".
- ② Clique em [Relógio, Idioma e Região] - [Data e Hora].
- ③ Clique em [Alterar fuso horário...].
- ④ Selecione o fuso horário e clique em [OK].
- ⑤ Clique em [Alterar data e hora...] e defina a data e a hora.

9

Reinicie o computador.

Windows 8

- ① Exiba os "botões" em clique em .
- ② Clique em [Liga/Desliga] - [Reiniciar].

Windows 7

- ① Clique em  (Iniciar) -  - [Reiniciar].

10

Crie o disco de recuperação.

O disco de recuperação permite instalar o sistema operacional e restaurar a condição de fábrica caso, por exemplo, a partição de recuperação do disco rígido esteja danificada. Recomendamos criar um disco de recuperação antes de começar a usar o computador.

Consulte informações sobre a criação do disco em →  *Reference Manual* "Recovery Disc Creation Utility".

NOTA

- **PC Information Viewer**

Esse computador periodicamente registra a informação de gerenciamento do disco rígido, etc. O volume máximo de dados para cada registro é 1024 bytes.

Esta informação só é usada para estimar a causa quando o disco rígido diminui por qualquer possibilidade. Eles nunca são enviados para fora através da rede, nem utilizadas para qualquer outro fim, exceto para os fins descritos acima.

Para desabilitar a função, adicione a marca de verificação para [Disable the automatic save function for management information history] no [Hard Disk Status] do PC Information Viewer, e clique em [OK].

(→  *Reference Manual* "Checking the Computer's Usage Status")

- **Windows 8**

Nas configurações padrão, um ícone de atalho para o idioma coreano encontra-se na Área de Trabalho. Você pode excluir o ícone caso não seja necessário.

■ Antes de usar a função sem fio

- ① Deslize o botão da função sem fio para a posição ON (ligado).

Windows 8

- ② Exiba os “botões” e clique em  - [Mudar configurações do computador] - [Sem Fio].
Desative o [Modo Avião] e depois;
ative o [Wi-Fi] (para LAN sem fio)
ative a [Banda larga móvel] (para WAN sem fio)
ative o [GPS] (para WAN sem fio)
ative o [Bluetooth] (para Bluetooth)

■ Windows 8 Para selecionar o idioma

Para selecionar um idioma diferente do idioma selecionado durante a primeira operação, siga os passos abaixo.

- ① Abra o Painel de Controle.
 1. Clique com o botão direito do mouse em uma área vazia na tela Iniciar.
 2. Clique em [Todos os aplicativos] na barra de aplicativos.
 3. Clique em [Painel de Controle] em “Sistema do Windows”.
- ② Clique em [Relógio, Idioma e Região] - [Idioma] - [Adicionar um idioma].
- ③ Selecione um idioma, depois clique em [Adicionar].
Dependendo da região, pode haver dois ou mais idiomas disponíveis. Clique em [Abrir], selecione o idioma desejado e clique em [Adicionar].
- ④ Clique em [Opções] no idioma desejado.
- ⑤ Clique em [Tornar este o idioma principal].

NOTA

- Se [Tornar este o idioma principal] não for exibido, não é possível usar este idioma. Siga as instruções na tela.
- ⑥ Clique em [Fazer logoff agora].
 - ⑦ Inicie uma sessão no Windows.

■ Mudar a estrutura de partição

Você pode reduzir uma parte de uma partição existente para criar espaço em disco não alocado, a partir do qual poderá criar uma nova partição.

① Windows 8

Abra “Computador”. Clique com o botão direito em [Computador]; em seguida, clique em [Gerenciar].

Para abrir o “Computador”, siga o procedimento abaixo na tela Iniciar.

1. Clique com o botão direito do mouse em uma área vazia na tela Iniciar.
2. Clique em [Todos os aplicativos] na barra de aplicativos.
3. Clique em [Computador] em “Sistema do Windows”.

Windows 7

Clique em  (Iniciar) e clique com o botão direito em [Computador]. em seguida, clique em [Gerenciar].

- Um usuário padrão precisa digitar uma senha de administrador.



- ② Clique em [Gerenciamento de disco].
 - ③ Clique com o botão direito na partição para Windows (unidade “c” na configuração padrão) e clique em [Diminuir Volume].
 - O tamanho da partição depende das especificações do computador.
 - ④ Digite o tamanho em [Digite o espaço a diminuir em MB] e clique em [Diminuir].
 - Não é permitido digitar um número maior do que o tamanho exibido.
 - Para selecionar [Reinstall to the System and OS partitions.] ao reinstalar o software (→ página 23), o tamanho a seguir é necessário [Tamanho total após diminuir em MB].
- Windows 8** 80.000 MB ou mais
Windows 7 60.000 MB ou mais
- ⑤ Clique com o botão direito em [Não alocado] (o espaço diminuído no passo ④) e clique em [Novo Volume Simples].
 - ⑥ Siga as instruções na tela para criar as configurações e clique em [Concluir].
Aguarde até a formatação ser concluída.

NOTA

- Você pode criar uma partição adicional usando espaço remanescente não alocado ou criando novo espaço não alocado.
- Para excluir uma partição, clique com o botão direito na partição e clique em [Excluir Volume] no passo ③.

Ligando/desligando

Ligando

Deslize e segure o botão de ligar  (→ página 10) até o indicador de energia  (→ página 10) acender.

NOTA

- Não deslize o interruptor de energia repetidamente.
- O computador terá o desligamento forçado se você deslizar e mantiver pressionado o interruptor de energia por quatro segundos ou mais.
- Ao desligar o computador, aguarde 10 segundos ou mais para ligá-lo novamente.
- Não execute as operações a seguir até o indicador de unidade  desligar.
 - Conectar ou desconectar o adaptador de CA
 - Deslizar o interruptor de energia
 - Tocar no teclado, nos botões do tablet, na tela ou no mouse externo
 - Fechar a tela
 - Ligar/desligar o botão da rede sem fio

Desligando

① Desligue o computador.

Windows 8

1. Exiba os “botões” em clique em .
2. Clique em [Liga/Desliga] - [Desligar].

Windows 7

Clique em  (Iniciar) - [Desligar].

NOTA

- **Windows 8**
Para desligar o computador, siga o procedimento abaixo.
 - ① Exiba os “botões” e clique em  - [Mudar configurações do computador] - [Geral].
 - ② Clique em [Reiniciar agora] em “Inicialização avançada”.
 - ③ Clique em [Desligar o computador].

Precauções ao iniciar/desligar

- Não faça o seguinte
 - Conectar ou desconectar o adaptador de CA
 - Deslizar o interruptor de energia
 - Tocar no teclado, na tela ou no mouse externo
 - Fechar a tela
 - Ligar/desligar o botão da rede sem fio

NOTA

- Para economizar energia, os métodos a seguir são configurados na hora da compra.
 - A tela desliga automaticamente após:
 - 10 minutos (quando o adaptador de CA for conectado) de inatividade
 - 5 minutos (quando a bateria estiver sendo usada) de inatividade
 - O computador entra automaticamente em suspensão^{*1} após:
 - Windows 8** 30 minutos / **Windows 7** 20 minutos (quando o adaptador de CA for conectado) de inatividade
 - 15 minutos (quando a bateria estiver sendo usada) de inatividade
- ^{*1} Consulte  *Reference Manual* “Sleep or Hibernation Functions” sobre retomar a partir do modo suspensão.

Manual apresentado na tela

Você pode acessar os seguintes manuais na tela do computador.

■ Reference Manual

O Reference Manual contém as informações práticas para ajudá-lo a aproveitar completamente o desempenho do computador.

■ Important Battery Tips

As Important Battery Tips lhe fornecerão as informações da bateria para que você possa usar a bateria na melhor condição para obter maior tempo de operação.

■ Para acessar aos manuais na tela

Siga os passos abaixo.

Windows 8 Na tela Iniciar, toque em [Manual Selector] e selecione o manual na tela.

Clique duas vezes em [Manual Selector] na área de trabalho e selecione o manual na tela.

Windows 7

Para acessar o Reference Manual:

Clique duas vezes em  na área de trabalho.

Alternativamente, clique em  (Iniciar) - [Todos os Programas] - [Panasonic] - [On-Line Manuals] - [Reference Manual].

Para acessar as Important Battery Tips:

Clique duas vezes em  na área de trabalho.

● Alternativamente, clique em  (Iniciar) - [Todos os Programas] - [Panasonic] - [On-Line Manuals] - [Important Tips].

Manuseio e Manutenção

Ambiente de Operação

- Coloque o computador sobre uma superfície plana e estável, não sujeita a impactos, vibração e perigo de queda. Não coloque o computador em pé ou virado para baixo. Se o computador for exposto a um impacto extremamente forte, ele poderá ficar inoperável.
 - Ambiente operacional.
 - Temperatura: Operação: -10 °C a 50 °C (IEC60068-2-1, 2)^{*1}
 - Armazenamento: -20 °C a 60 °C
 - Umidade: Operação: 30% a 80% UR (Sem condensação)
 - Armazenamento: 30% a 90% UR (Sem condensação)
- Mesmo dentro da faixa de temperatura/umidade acima, o funcionamento por tempo prolongado em ambientes extremos, perto de fumaça ou em lugares onde se usa óleo ou onde há muito pó causará o deterioro do produto, reduzindo sua vida útil.
- ^{*1} Não exponha a pele a este produto ao usá-lo em ambiente quente ou frio. (→ página 4)
Se o computador estiver molhado em temperaturas de 0 °C ou abaixo, poderão ocorrer danos por congelamento. Seque bem o computador nestas temperaturas.
- Não coloque o computador nas seguintes áreas, caso contrário, o computador pode ser danificado.
 - Próximo de equipamentos eletrônicos. Pode ocorrer distorção de imagem ou ruídos.
 - Em temperaturas extremamente altas ou baixas.
 - Durante o funcionamento o computador pode aquecer, mantenha-o longe de itens que são sensíveis ao calor.

Precauções de manuseio

Este computador foi projetado para minimizar os impactos no LCD e disco rígido, e tem um teclado à prova de respingos, mas não oferece nenhuma garantia quanto aos problemas causados por impactos. Tenha muito cuidado ao manusear o computador.

- Quando transportar o computador:
 - Desligue o computador.
 - Remova todos os dispositivos externos, cabos, placas PC e outros objetos salientes.
 - Remova um disco na unidade de CD/DVD.
 - Não deixe cair ou bater o computador em objetos sólidos.
 - Não deixe a tela aberta.
 - Não segure na parte da tela com a mão.
 - Não coloque nada (por exemplo, um pedaço de papel) entre o monitor e o teclado.
 - Quando embarcar em um avião, leve o computador com você e nunca o coloque em sua bagagem despachada. Ao usar o computador no avião, siga as instruções da companhia aérea.
 - Quando transportar uma bateria de reserva, coloque-a em uma embalagem plástica para proteger seus terminais.
 - O touch pad é projetado para ser usado com a ponta do dedo. Não coloque qualquer objeto em sua superfície e não pressione fortemente com objetos pontiagudos ou rígidos que podem deixar marcas (por exemplo, pregos, lápis e canetas esferográficas).
 - Evite quaisquer substâncias nocivas, como resíduos oleosos ficarem no touch pad. O cursor pode não funcionar corretamente.
 - Tenha cuidado para não ser lesado por quedas ou pancadas durante o transporte do computador.
- <Apenas para os modelos com tela de toque>
- Use apenas a caneta stylus incluída para a tela de toque. Não coloque qualquer objeto em sua superfície e não pressione fortemente com objetos pontiagudos ou rígidos que podem deixar marcas (por exemplo, pregos, lápis e canetas esferográficas).
 - Não use a tela de toque, se a tela tiver poeira ou sujeira (por exemplo, resíduos oleosos). Caso contrário, é possível que as partículas na tela com a caneta stylus arranhem a superfície da tela ou dificulte a operação da caneta.
 - Use a caneta stylus apenas para tocar na tela. Usá-la para qualquer outra finalidade, poderá danificar a caneta stylus e resultar em arranhões na tela.

■ Quando utilizar os dispositivos periféricos

Siga estas instruções e o Reference Manual para evitar danos aos dispositivos. Leia atentamente o manual de instruções dos dispositivos periféricos.

- Use os dispositivos periféricos em conformidade com as especificações do computador.
- Conecte os conectores na direção correta.
- Se estiver difícil de inserir, não tente força-lo, e verifique a forma, direção e alinhamento dos pinos do conector, etc.
- Se os parafusos foram incluídos, prenda-os firmemente.
- Retire os cabos ao transportar o computador. Não puxe o cabo de alimentação.

■ **Previna o uso não autorizado do seu computador através da LAN sem fio/Bluetooth/WAN sem fio**

<Somente para o modelo com LAN sem fio/Bluetooth/WAN sem fio>

- Antes de utilizar o LAN sem fio/Bluetooth/WAN sem fio, verifique as configurações de segurança adequadas, como criptografia de dados.

■ **Recalibragem da Bateria**

- A recalibragem da bateria pode levar um tempo considerável, devido à grande capacidade da bateria. Isso não significa um funcionamento defeituoso.

<Quando realizar a “Recalibragem da bateria” após encerrar o Windows>

Somente para o modelo com CF-VZSU46AU

- Carga completa: Aproximadamente 4,5 horas (com a bateria principal) / 8,0 horas (com bateria principal + segunda bateria)
- Descarregamento completo: Aproximadamente 4,0 horas (com a bateria principal) / 6,0 horas (com bateria principal + segunda bateria)

Quando realizar a “Recalibragem da bateria” sem encerrar o Windows, pode demorar mais tempo para carregar/descarregar.

Somente para o modelo com CF-VZSU72U

- Carga completa: Aproximadamente 2,5 horas (com a bateria principal) / 6 horas (com bateria principal + segunda bateria)
- Descarregamento completo: Aproximadamente 3 horas (com a bateria principal) / 6 horas (com bateria principal + segunda bateria)

Quando realizar a “Recalibragem da bateria” sem encerrar o Windows, pode demorar mais tempo para carregar/descarregar.

Manutenção

Para limpeza da tela de LCD

Se cair gotas de água ou outras manchas sobre a superfície do painel de LCD, limpe-as imediatamente. Caso contrário, ele poderá ficar manchado.

<Apenas para os modelos com tela de toque>

Use um pano macio incluído com o computador. (Para obter mais informações, consulte “Suggestions About Cleaning the LCD Surface” →  *Reference Manual* “Screen Input Operation”.)

Para limpar outras áreas do que a tela de LCD

Limpe com um pano seco e macio, como a gaze. Ao usar detergente, molhe um pano macio com detergente diluído em água e torça-o completamente.

CUIDADO

- Não use benzina, tiner ou álcool isopropílico, pois pode prejudicar a superfície, causando a descoloração, etc. Não use produtos de limpeza disponíveis comercialmente, pois podem conter elementos nocivos à superfície.
- Não aplique água ou detergente diretamente para o computador, pois o líquido pode penetrar e causar danos ou mau funcionamento ao computador.

Instalação do software

A instalação do software retornará o computador para a condição padrão. Ao instalar o software, os dados do disco rígido serão apagados.

Faça o backup de dados importantes em outra mídia ou disco rígido externo antes da instalação.

CUIDADO

- Não exclua do disco rígido a partição de recuperação. O espaço em disco na partição não está disponível para armazenar dados.

Para verificar a partição de recuperação, siga os passos abaixo.

① Windows 8

Abra “Computador”. Clique com o botão direito em [Computador]; em seguida, clique em [Gerenciar].

Para abrir o “Computador”, siga o procedimento abaixo na tela Iniciar.

1. Clique com o botão direito do mouse em uma área vazia na tela Iniciar.
2. Clique em [Todos os aplicativos] na barra de aplicativos.
3. Clique em [Computador] em “Sistema do Windows”.

Windows 7

Clique em  (Iniciar) e clique com o botão direito em [Computador]. Em seguida, clique em [Gerenciar].

- Um usuário padrão precisa digitar uma senha de administrador.

- ② Clique em [Gerenciamento de disco].

■ Recuperação del disco duro

Você pode reinstalar o sistema operacional que veio pré-instalado no momento da compra (Windows 8 ou Windows 7).

Preparação

- Remova todos os periféricos.
- Conecte o adaptador de CA e não remova-o até que a instalação esteja concluída.

Windows 8

1 Execute “Remover tudo e reinstalar o Windows”.

- ① Exiba os “botões” e clique em  - [Mudar configurações do computador] - [Geral].
- ② Clique em [Introdução] em “Remover tudo e reinstalar o Windows”.
- ③ Selecione a opção.

- Apenas remover meus arquivos

Reinstale o Windows em alguns minutos (aproximadamente 20 minutos).

- Limpar completamente a unidade

Ao limpar completamente, os arquivos excluídos não podem ser recuperados facilmente e o nível de segurança será aumentado.

O processamento será mais longo (aproximadamente 140 minutos).

Siga as instruções na tela.

Após a reinstalação, o computador será reiniciado.

- Não interrompa a reinstalação, por exemplo, desligando o computador ou pressionando **Ctrl + Alt + Del**. Do contrário, a instalação poderá ficar indisponível, pois o Windows não conseguirá iniciar ou dados poderão ser corrompidos.

2 Execute a “Primeira Operação” (→ página 15).

NOTA

- A data, a hora e o fuso horário podem não estar corretos. Configure-os corretamente.

3 Execute a atualização do Windows.

4 <Somente para o modelo com TPM> Limpe TPM.

- ① Clique com o botão direito do mouse em uma área vazia na tela inicial, depois clique em [Todos os aplicativos] na barra de aplicativos.
- ② Clique em [Executar] em “Sistema do Windows”, digite [tpm.msc] e clique em [OK].
- ③ Clique em “Limpar TPM...” em “Ações” no canto direito da tela “Gerenciamento do TPM no Computador Local”.
- ④ Clique em [Reiniciar] da tela “Gerenciar o hardware de segurança do TPM”. O computador reiniciará.
- ⑤ Quanto a mensagem “TPM configuration change was requested to ...” for exibida, pressione **F12**. A área de trabalho será exibida.
- ⑥ Clique no bloco Área de Trabalho e, quando a mensagem “TPM está pronto” aparecer, clique em [Fechar].

- 1 **Ligue o computador, e pressione F2 ou Del enquanto [Panasonic] a tela de inicialização é exibida.**
O Setup Utility inicia.
 - Se a tela de inicialização [Panasonic] não for exibida, ligue o computador enquanto pressiona as teclas F2 ou Del.
 - Se a senha for solicitada, digite a senha de administrador.
- 2 **Anote todo o conteúdo do Setup Utility e pressione F9.**
Na mensagem de confirmação, selecione [Yes] e pressione Enter.
- 3 **Pressione F10.**
Na mensagem de confirmação, selecione [Yes] e pressione Enter.
O computador será reiniciado.
- 4 **Pressione F2 ou Del enquanto [Panasonic] a tela de inicialização é exibida.**
O Setup Utility inicia.
 - Se a senha for solicitada, digite a senha de administrador.
- 5 **Selecione o menu [Exit] e depois selecione [Recovery Partition] e pressione Enter.**
- 6 **Clique em [Reinstall Windows] e clique em [Next].**
Aparece a tela do Acordo de Licença.
- 7 **Clique em [Yes, I agree to the provisions above and wish to continue!] e clique em [Next].**
- 8 **Selecione as configurações e clique em [Next].**
 - [Reinstall Windows to the whole Hard Disk to factory default.]
Selecione esta opção quando desejar reinstalar o Windows como o padrão de fábrica. Após a reinstalação você poderá criar uma nova partição. Para saber como criar uma nova partição, consulte “Mudar a estrutura da partição” (→ página 17).
 - [Reinstall to the System and OS partitions.]¹
Selecione esta opção quando o disco rígido já foi dividido em várias partições. Para saber como criar uma nova partição, consulte “Mudar a estrutura da partição” (→ página 17).
Você pode manter a estrutura de partição.
¹ Isso não aparecerá se o Windows não puder ser reinstalado na partição que contém arquivos de inicialização e a área ocupada pelo Windows.
- 9 **Na mensagem de confirmação, clique em [OK].**
- 10 **Selecione o idioma e o OS (32 bits ou 64 bits), depois clique em [OK].**
- 11 **Na mensagem de confirmação, clique em [OK].**
A reinstalação iniciará de acordo com as instruções na tela.
 - Não interrompa a reinstalação, por exemplo, desligando o computador ou pressionando Ctrl + Alt + Del.
Do contrário, a instalação poderá ficar indisponível, pois o Windows não conseguirá iniciar ou dados poderão ser corrompidos.
- 12 **Quando a tela de término for exibida, toque em [OK] para desligar o computador.**
- 13 **Ligue o computador.**
 - Se for solicitada uma senha, digite a senha de supervisor.
- 14 **Execute a “Primeira Operação” (→ página 15).**
- 15 **Inicie o Setup Utility e altere as configurações conforme necessário.**
- 16 **Execute a Atualização do Windows**

Instalação do software

■ Utilização do disco de recuperação

Use o Recovery Disc (Disco de recuperação) nas condições abaixo.

- Você esqueceu a senha de administrador.
- A instalação não foi concluída. A partição de recuperação pode estar com um problema.
- **Windows 7** <Apenas para o modelo downgrade com Windows 7> Para alterar o sistema operacional do Windows 7 para o Windows 8 ou vice versa.

NOTA

- **Windows 7** Para mudar o OS de 32 bits para 64 bits ou vice-versa, instale o OS usando a partição de recuperação no disco rígido.

Preparação

- Prepare os seguintes itens:
 - Disco(s) de recuperação (→  *Reference Manual* “Recovery Disc Creation Utility”)
 - Windows 8** A operação que usa um DVD é explicada abaixo.
- Remova todos os periféricos.
- Conecte o adaptador de CA e não remova-o até que a instalação esteja concluída.

1 Inicie o Setup Utility.

Windows 8

- ① Exiba os “botões” e clique em  - [Mudar configurações do computador] - [Geral].
- ② Clique em [Reiniciar agora] em “Inicialização avançada”.
- ③ Clique em [Solução de Problemas] - [Opções avançadas] - [Configurações de Firmware UEFI] - [Reiniciar].

Windows 7

Ligue o computador e pressione **F2** ou **Del** enquanto a tela de inicialização [Panasonic] é exibida.

- Se a tela de inicialização [Panasonic] não for exibida, ligue o computador enquanto pressiona as teclas **F2** ou **Del**.
- Se for solicitada uma senha, digite a senha de supervisor.

2 Anote todo o conteúdo de Setup Utility e pressione **F9**.

Na mensagem de confirmação, selecione [Yes] e pressione **Enter**.

3 Verifique a configuração [UEFI Boot] do Setup Utility.

[UEFI Boot] deve ser configurado da seguinte maneira.

Se o disco de recuperação para Windows 8 for usado: [Enabled]

Se o disco de recuperação para Windows 7 for usado: [Disabled]

4 Coloque o Recovery Disc na unidade de DVD.

5 Pressione **F10**.

Na mensagem de confirmação, selecione [Yes] e pressione **Enter**.

O computador reiniciará.

6 Pressione **F2** ou **Del** enquanto a tela de inicialização [Panasonic] é exibida.

O Setup Utility iniciará.

- Se for solicitada uma senha, digite a senha de supervisor.

7 Selecione o menu [Exit] e depois selecione a unidade de DVD em [Boot Override].

8 Pressione **Enter**.

O computador reiniciará.

9 Clique em [Reinstall Windows] e depois clique em [Next].

10 **Windows 8** Na mensagem de confirmação, clique em [YES].

11 Na tela do Acordo de Licença, clique em [Yes, I agree to the provisions above and wish to continue!] e depois clique em [Next].

**12 Se o disco de recuperação para Windows 8 for usado, clique em [Next].
Se o disco de recuperação para Windows 7 for usado, selecione a configuração e clique em [Next].**

- [Reinstall Windows to the whole Hard Disk to factory default.]
Selecione esta opção quando desejar instalar o Windows como o padrão de fábrica. Após a reinstalação você poderá criar uma nova partição. Para saber como criar uma nova partição, consulte “Mudar a estrutura da partição” (→ página 17).
- [Reinstall to the System and OS partitions.]²
Selecione esta opção quando o disco rígido já tiver sido dividido em várias partições. Para saber como criar uma nova partição, consulte “Mudar a estrutura da partição” (→ página 17).
Você pode manter a estrutura da partição.
² Isso não aparecerá se o Windows não puder ser instalado na partição que contém arquivos de inicialização e a área utilizável pelo Windows.

13 Na mensagem de confirmação, clique em [YES].

A instalação iniciará de acordo com as instruções na tela. (Isso levará aproximadamente de 30 a 45 minutos.)

- Não interrompa a reinstalação, por exemplo, desligando o computador ou pressionando **Ctrl + Alt + Del**.
Do contrário, a instalação poderá ficar indisponível, pois o Windows não conseguirá iniciar ou dados poderão ser corrompidos.

14 Quando a tela de término for exibida, remova o disco de recuperação.

15 Execute a “Primeira Operação” (→ página 15).

NOTA

- A data, a hora e o fuso horário podem não estar corretos. Configure-os corretamente.

16 Inicie o Setup Utility e altere as configurações conforme necessário.

17 Execute a atualização do Windows.

18  <Somente para o modelo com TPM> Limpe TPM (→ página 22).





Solução de problemas (Básica)

Siga as instruções abaixo quando ocorrer um problema. Há também um guia avançado de solução de problemas no "Reference Manual". Para um problema de software, consulte o manual de instruções do software. Se o problema persistir, contate o Suporte Técnico Panasonic. Você também pode verificar o status do computador no PC Information Viewer (→  Reference Manual "Troubleshooting (Advanced)").

■ Iniciar



<p>Não é possível iniciar. O indicador de alimentação ou indicador de bateria não está aceso.</p>	<ul style="list-style-type: none"> ● Conecte o adaptador de CA. ● Insira uma bateria totalmente carregada. ● Remova a bateria e o adaptador de CA, em seguida, conecte-os novamente. ● Se houver um dispositivo conectado na porta USB, desconecte-o ou defina [USB Port] ou [Legacy USB Support] como [Disabled] no menu [Advanced] de Setup Utility. ● Se houver um dispositivo conectado no slot ExpressCard, desconecte-o ou defina [ExpressCard Slot] como [Disable] no menu [Advanced] de Setup Utility. ● Pressione Fn + F8 para desligar o modo oculto. ● Verifique a configuração [UEFI Boot] do Setup Utility. [UEFI Boot] deve ser definido para Windows 8 [Enabled] / Windows 7 [Disabled].
<p>A energia está ligada, mas "Warming up the system (up to 32 minutes)" aparece.</p>	<ul style="list-style-type: none"> ● O computador está aquecendo antes de iniciar. Aguarde até que o computador inicie (demora até 32 minutos). Se "Cannot warm up the system" for exibido, o computador falha em aquecer e não iniciará. Neste caso, desligue o computador, deixe-o em um ambiente de 5°C ou temperatura mais elevada por cerca de uma hora, e depois ligue novamente a alimentação.
<p>Após adicionar ou trocar o módulo de RAM, a energia está ligada mas nada aparece na tela.</p>	<ul style="list-style-type: none"> ● Desligue o computador e remova o módulo de RAM, depois confirme se o módulo de RAM está em conformidade com a especificação. Quando o módulo de RAM estiver em conformidade com a especificação, instale-o novamente.
<p>O computador não entra no modo de suspensão quando a proteção de tela está em execução (a tela fica preta).</p>	<ul style="list-style-type: none"> ● Mantenha pressionado o botão de ligar/desligar por 4 segundos ou mais para forçar o desligamento do computador. (Dados que não foram salvos serão perdidos). Em seguida desative a proteção de tela.
<p>Você esqueceu a senha.</p>	<ul style="list-style-type: none"> ● Senha de administrador ou senha de usuário: Contate o Suporte Técnico Panasonic. ● Senha de administrador: <ul style="list-style-type: none"> • Se você tiver um disco de redefinição de senha, você pode redefinir a senha de administrador. Defina o disco e digite qualquer senha errada, siga as instruções na tela e defina uma nova senha. • Se você não tiver um disco de redefinição de senha, reinstale (→ página 22) e configure o Windows, e defina uma nova senha.
<p>"Remove disks or other media. Press any key to restart" ou uma mensagem semelhante aparece.</p>	<ul style="list-style-type: none"> ● Há um disquete na unidade (opcional) e ele não contém informações de inicialização de sistema. Remova o disquete e pressione qualquer tecla. ● Se houver um dispositivo conectado na porta USB, desconecte-o ou defina [USB Port] ou [Legacy USB Support] como [Disabled] no menu [Advanced] de Setup Utility. ● Se houver um dispositivo conectado no slot ExpressCard, desconecte-o ou defina [ExpressCard Slot] como [Disable] no menu [Advanced] de Setup Utility. ● Se o problema persistir após remover o disco, poderá ser uma falha do disco rígido. ● Defina [UEFI Boot] como [Disabled] no menu [Boot] do Setup Utility.
<p>Inicialização do Windows e operação são lentas.</p>	<ul style="list-style-type: none"> ● Pressione F9 no Setup Utility (→  Reference Manual "Setup Utility") para retornar as configurações de Setup Utility (excluindo as senhas) para os valores padrão. Inicie o Setup Utility e execute as configurações novamente. (Note que a velocidade de processamento depende do aplicativo, de modo que este procedimento não pode tornar o Windows mais rápido.) ● Se você instalou um software residente após a compra, desative de residência. Desative o menu pop-up e a guia do painel de entrada. <ol style="list-style-type: none"> ① Rabra o painel de entrada e clique em [Ferramentas] - [Opções] - [Abrindo]. ② Remova a marca de seleção de [Mostrar abertura do Painel de Entrada deslizando da guia] e clique em [OK].

■ Iniciar



<p>A data e a hora estão incorretas.</p>	<ul style="list-style-type: none"> ● Faça as configurações corretas. <ol style="list-style-type: none"> ① Abra o Painel de Controle. <ul style="list-style-type: none"> Windows 8 1. Clique com o botão direito do mouse em uma área vazia na tela Iniciar. 2. Clique em [Todos os aplicativos] na barra de aplicativos. 3. Clique em [Painel de Controle] em “Sistema do Windows”. Windows 7 Clique em  (Iniciar) - [Painel de Controle]. ② Clique em [Relógio, Idioma e Região] - [Data e Hora]. ● Se o problema persistir, a bateria do relógio interno deve ser substituída. Contate o Suporte Técnico Panasonic. ● Quando o computador está conectado à LAN, verifique a data e a hora do servidor. ● A data e hora correspondentes ao ano 2100 DC ou posteriores não são reconhecidas corretamente neste computador.
<p>A tela exibe [Executing Battery Recalibration].</p>	<ul style="list-style-type: none"> ● A recalibração da bateria foi cancelada antes de desligar o Windows da última vez. Para iniciar o Windows, desligue o computador com a botão de ligar/desligar e volte a ligá-lo.
<p>[Enter Password] não aparece após retomar da suspensão/hibernação.</p>	<ul style="list-style-type: none"> ● Selecione [Enabled] em [Password On Resume] no menu [Security] de Setup Utility (→  <i>Reference Manual</i> “Setup Utility”). ● A senha do Windows pode ser usada em vez da senha definida em Setup Utility. <ul style="list-style-type: none"> • Para definir uma senha <ul style="list-style-type: none"> Windows 8 ① Exiba os “botões” e clique em  - [Mudar configurações do computador] - [Usuários]. ② Clique em [Criar uma senha] em “Opções de entrada”. Windows 7 ① Clique em  (Iniciar) - [Painel de Controle] - [Contas de Usuário e Segurança Familiar] - [Adicionar ou remover contas de usuário]. • Siga as instruções na tela. ● Realize os passos a seguir e a senha será solicitada quando o computador retornar do modo de suspensão (Windows 7)/hibernação. <ol style="list-style-type: none"> ① Abra o Painel de Controle. <ul style="list-style-type: none"> Windows 8 1. Na tela Iniciar, passe o dedo da borda inferior até o centro da tela. 2. Clique em [Todos os aplicativos] na barra de aplicativos. 3. Clique em [Painel de Controle] em “Sistema do Windows”. Windows 7 Clique em  (Iniciar) - [Painel de Controle]. ② Clique em [Sistema e Segurança] - [Exigir uma senha ao ativar o computador] e marque [Exigir senha].
<p>Não pode resumir (retornar).</p>	<ul style="list-style-type: none"> ● Uma das seguintes operações pode ter sido executada. Deslize o botão de ligar para ligar o computador. Dados que não foram salvos serão perdidos. <ul style="list-style-type: none"> • No modo de suspensão, o adaptador de CA ou o pacote de bateria foi desconectado, ou um periférico foi conectado ou desconectado. • O botão de ligar foi pressionado por quatro segundos ou mais para forçar o desligamento do computador. ● Pode ocorrer um erro quando o computador entra automaticamente em suspensão ou hibernação enquanto a proteção de tela está ativa. Neste caso, desative a proteção de tela ou mude o padrão da proteção de tela.

Solução de problemas (Básica)

■ Iniciar

Outros problemas de inicialização.	<ul style="list-style-type: none">● Pressione F9 no Setup Utility (→  <i>Reference Manual</i> "Setup Utility") para retornar as configurações de Setup Utility (excluindo as senhas) para os valores padrão. Inicie o Setup Utility e execute as configurações novamente.● Remova todos os dispositivos periféricos.● Verifique se houve um erro de disco.<ol style="list-style-type: none">① Remova todos os dispositivos periféricos, inclusive monitor externo.② Abra "Computador".<ul style="list-style-type: none">● Windows 8<ol style="list-style-type: none">1. Clique com o botão direito do mouse em uma área vazia na tela Iniciar.2. Clique em [Todos os aplicativos] na barra de aplicativos.3. Clique em [Computador] em "Sistema do Windows".● Windows 7<ol style="list-style-type: none">1. Clique em  (Iniciar) - [Computador].③ Clique com o botão direito em [Disco local (C:)], depois clique em [Propriedades].④ Clique em [Ferramentas] - [Verificar agora...].<ul style="list-style-type: none">• Um usuário padrão precisa digitar uma senha de administrador.⑤ Selecione a opção em [Opções de verificação de disco] e clique em [Iniciar].⑥ Clique em [Agendar verificação de disco] e reinicie o computador.● Windows 7<p>Inicie o computador no Modo de Segurança e verifique o detalhe do erro. Na inicialização, quando a tela de inicialização [Panasonic] desaparece^{*1}, pressione e segure F8 até aparecer o menu de Opções Avançadas do Windows. Selecione o Modo de Segurança e pressione Enter.</p><p>^{*1} Quando [Password on boot] está definido para [Enabled] no menu [Security] do Setup Utility, [Digite a senha] aparece quando a tela de inicialização [Panasonic] desaparece. Assim que inserir a senha e pressione Enter, mantenha pressionada a tecla F8.</p>
------------------------------------	--



■ Digitar a senha

Mesmo após digitar a senha, a tela de entrada de senha é exibida novamente.	<ul style="list-style-type: none">● O computador pode estar no modo de dez teclas. Se o indicador NumLk  estiver aceso, pressione NumLk para desativar o modo de dez teclas, e então insira a senha.● O computador pode estar no modo Caps Lock. Se o indicador Caps Lock  estiver aceso, pressione Caps Lock para desativar o modo Caps Lock, e então insira a senha.
Impossível fazer logon no Windows. (Aparece a mensagem "Nome de usuário ou senha incorretos".)	<ul style="list-style-type: none">● O nome de usuário (nome da conta) incluiu uma marca "@".<ul style="list-style-type: none">• Caso exista outra conta de usuário: Faça logon no Windows usando outra conta de usuário e exclua a conta que inclui "@". Depois, crie uma nova conta.• Se não existir outra conta: Será necessário reinstalar o Windows (→ página 22).

■ Desligando

Windows não desliga.	<ul style="list-style-type: none">● Remova o dispositivo USB e o ExpressCard.● Aguarde 1 ou 2 minutos. Isso não significa um funcionamento defeituoso.
----------------------	---

■ Monitor

Sem exibição na tela.	<ul style="list-style-type: none">● O monitor externo é selecionado. Pressione Fn + F3 ou  + P para alternar o monitor. Aguarde até o monitor ter sido totalmente alternado para pressionar Fn + F3 ou  + P novamente.● Ao usar um monitor externo,<ul style="list-style-type: none">• Verifique a conexão do cabo.• Ligue o monitor.• Verifique as configurações do monitor externo.● O monitor é desligado pela função de economia de energia. TPara retomar, não pressione as teclas de seleção direta, mas pressione qualquer outra tecla como Ctrl.● O computador entrou em suspensão ou hibernação através da função de economia de energia. Para retomar, pressione o botão de ligar/desligar.
A tela está escura.	<ul style="list-style-type: none">● A tela está mais escura quando o adaptador de CA não está conectado. Pressione Fn + F2 e ajuste o brilho. Ao aumentar o brilho, aumenta o consumo da bateria. Você pode definir separadamente o brilho quando o adaptador de CA está ligado e quando não está ligado.● Pressione Fn + F8 para desligar o modo oculto.

■ Monitor

A tela não fica clara até mesmo se pressionar Fn + F2 .	<ul style="list-style-type: none"> ● O brilho se ajusta a um nível baixo para evitar falhas de funcionamento quando a temperatura ambiente está alta. Usá-lo em um ambiente de -10 °C e 50 °C.
A tela está desordenada.	<ul style="list-style-type: none"> ● Alterar o número de cores e a resolução da tela pode afetar a visualização da tela. Reinicie o computador. ● Ligar/desligar um monitor externo pode afetar a visualização da tela. Reinicie o computador. ● A tela do monitor externo pode ser afetada ao retornar do modo de suspensão ou hibernação. Reinicie o computador.
<Apenas para o modelo com controlador de vídeo discreto> “The application is not currently associated with a specific graphics processor.” aparece ao sair de um programa ou protetor de tela que use imagens em 3D.	<ul style="list-style-type: none"> ● Clique em [Configure]. Aparece a tela [Catalyst Control Center]. Para executar o programa ou protetor de tela ao ativar o controlador de vídeo discreto, selecione [Alto desempenho] para o programa que aparece em [Recent Applications]. Se quiser executar o programa sem ativar o controlador de vídeo discreto, selecione [Power Saving] em vez de [High Performance]. Se não selecionar nem [High Performance] nem [Power Saving] (o status permanece “Not Assigned”), o programa funcionará como se você tivesse selecionado [Power Saving]. Você também pode clicar com o botão direito na área de trabalho e selecionar [Configure Switchable Graphics] no menu para exibir a tela [Catalyst Control Center]. Isso permite atribuir um programa a [High Performance] ou a [Power Saving] antecipadamente selecionando [Other Applications] - [Browse].
Durante a exibição simultânea, uma das telas se torna desordenada.	<ul style="list-style-type: none"> ● Ao usar a Área de trabalho Estendida, utilize as mesmas cores para o monitor externo e para o LCD. ● A exibição simultânea não pode ser utilizada até a inicialização do Windows estar concluída (durante Setup Utility, etc.).
O monitor externo não funciona normalmente.	<ul style="list-style-type: none"> ● Se o monitor não suporta a função de economia de energia, ele pode não funcionar normalmente quando o computador entra no modo de economia de energia. Desligue o monitor externo.
<Somente para o modelo com GPS> O cursor não pode ser controlado adequadamente.	<ul style="list-style-type: none"> ● Execute os passos a seguir. <ol style="list-style-type: none"> ① Inicie o Setup Utility. Reinicie o computador e pressione F2 ou Del enquanto a tela de inicialização [Panasonic] é exibida. ② Ajuste [GPS] para [Disable] no sub-menu de [Serial and Parallel Port Settings] no menu [Advanced] do Setup Utility. ③ Pressione F10 e selecione [Yes] na mensagem de confirmação, e pressione Enter. O computador reiniciará. ④ Faça logon no Windows como administrador. ⑤ Windows 8 <ol style="list-style-type: none"> 1. Clique com o botão direito do mouse em uma área vazia na tela Iniciar, depois clique em [Todos os aplicativos] na barra de aplicativos. 2. Clique em [Executar] em “Sistema do Windows”, digite [c:\util\drivers\gps\GPS.reg] e clique em [OK]. ⑥ Windows 7 Clique em  (Iniciar) e digite “c:\util\drivers\gps\GPS.reg” em [Pesquisar programas e arquivos] e pressione Enter. ⑦ Clique em [Sim], clique em [Sim] e clique em [OK]. Em seguida reinicie o computador. ⑧ Pressione F2 enquanto [Panasonic] a tela de inicialização é exibida. ⑧ Pressione [GPS] para [Enable] no sub-menu de [Serial and Parallel Port Settings] no menu [Advanced] do Setup Utility. ⑨ Pressione F10 e selecione [Yes] na mensagem de configuração, e pressione Enter.

■ Touch Pad / Tela de Toque (apenas para modelo com tela de toque)

O cursor não funciona.	<ul style="list-style-type: none"> ● Ao usar o mouse externo, conecte-o corretamente. ● Reinicie o computador usando teclado. ● Se o computador não responde aos comandos de teclado, leia o parágrafo “Sem resposta” (→ página 30).
Não é possível usar o touch pad.	<ul style="list-style-type: none"> ● Ajuste [Touch Pad] para [Enabled] no menu [Main] do Setup Utility. ● Os drivers para alguns mouses podem desativar o touch pad. Verifique as instruções de funcionamento de seu mouse.

Solução de problemas (Básica)

<p><Somente para o modelo com tela de toque> Não é possível usar a tela de toque.</p>	<ul style="list-style-type: none"> ● Ajuste [Touchscreen Mode] para [Auto] ou [Tablet] no menu [Main] do Setup Utility. ● Ajuste [Touchscreen] para [Enabled] no menu [Advanced] do Setup Utility.
<p>Não é possível apontar a posição correta usando a caneta digitalizadora incluída.</p>	<ul style="list-style-type: none"> ● Execute a calibração da tela de toque (→  Reference Manual “Screen Input Operation”).
<p>Windows 8 <Somente para o modelo com tela de toque> O “botão” nem sempre aparece ao usar o dedo.</p>	<ul style="list-style-type: none"> ● Passe o dedo da borda direita até o centro da tela. ● Use a caneta incluída.

■ Documento na tela

<p>Windows 7 O documento em formato PDF não é exibido.</p>	<ul style="list-style-type: none"> ● Instale o Adobe Reader. <ol style="list-style-type: none"> ① Faça logon no Windows como administrador. ② Clique em  (Iniciar), digite “c:\util\reader\en\Pinstall.bat” em [Pesquisar programas e arquivos] e pressione Enter. ③ Atualize o Adobe Reader para a versão mais recente. Se o seu computador estiver conectado com a internet, inicie o Adobe Reader e clique em [Help] - [Check for Updates...].
---	--

■ Outros

<p>Sem resposta.</p>	<ul style="list-style-type: none"> ● Pressione Ctrl+Shift+Esc para abrir o Gerenciador de Tarefas e fechar o aplicativo de software que não está respondendo. ● Uma tela de entrada (por exemplo, a tela de entrada de senha durante a inicialização) pode estar oculta atrás de outra janela. Pressione Alt+Tab para verificar. ● Deslize a botão de ligar/desligar por 4 segundos ou mais para desligar o computador e, em seguida, deslize a botão de ligar/desligar para ligá-lo. Se o programa de aplicação não funcionar normalmente, desinstale e reinstale o programa. Para desinstalar, <ol style="list-style-type: none"> ① Abra o Painel de Controle. <p>Windows 8</p> <ol style="list-style-type: none"> 1. Clique com o botão direito do mouse em uma área vazia na tela Iniciar. 2. Clique em [Todos os aplicativos] na barra de aplicativos. 3. Clique em [Painel de Controle] em “Sistema do Windows”. <p>Windows 7</p> Clique em  (Iniciar) - [Painel de Controle]. ② Clique em [Programa] - [Desinstalar um programa].
<p>Não é possível inserir caracteres corretamente.</p>	<ul style="list-style-type: none"> ● Selecione a configuração do mesmo idioma para o Windows e o teclado interno (→ página 15).
<p>O disco de recuperação para Windows 8 não está funcionando.</p>	<ul style="list-style-type: none"> ● Realize a recuperação usando o disco de recuperação para Windows 7 primeiro, depois realize a recuperação usando o disco de recuperação para Windows 8.

LIMITED USE LICENSE AGREEMENT

THE SOFTWARE PROGRAM(S) (“PROGRAMS”) FURNISHED WITH THIS PANASONIC PRODUCT (“PRODUCT”) ARE LICENSED ONLY TO THE END-USER (“YOU”), AND MAY BE USED BY YOU ONLY IN ACCORDANCE WITH THE LICENSE TERMS DESCRIBED BELOW. YOUR USE OF THE PROGRAMS SHALL BE CONCLUSIVELY DEEMED TO CONSTITUTE YOUR ACCEPTANCE OF THE TERMS OF THIS LICENSE.

Panasonic Corporation has developed or otherwise obtained the Programs and hereby licenses their use to you. You assume sole responsibility for the selection of the Product (including the associated Programs) to achieve your intended results, and for the installation, use and results obtained therefrom.

LICENSE

- A. Panasonic Corporation hereby grants you a personal, non-transferable and non-exclusive right and license to use the Programs in accordance with the terms and conditions stated in this Agreement. You acknowledge that you are receiving only a LIMITED LICENSE TO USE the Programs and related documentation and that you shall obtain no title, ownership nor any other rights in or to the Programs and related documentation nor in or to the algorithms, concepts, designs and ideas represented by or incorporated in the Programs and related documentation, all of which title, ownership and rights shall remain with Panasonic Corporation or its suppliers.
- B. You may use the Programs only on the single Product which was accompanied by the Programs.
- C. You and your employees and agents are required to protect the confidentiality of the Programs. You may not distribute or otherwise make the Programs or related documentation available to any third party, by time-sharing or otherwise, without the prior written consent of Panasonic Corporation.
- D. You may not copy or reproduce, or permit to be copied or reproduced, the Programs or related documentation for any purpose, except that you may make one (1) copy of the Programs for backup purposes only in support of your use of the Programs on the single Product which was accompanied by the Programs. You shall not modify, or attempt to modify, the Programs.
- E. You may transfer the Programs and license them to another party only in connection with your transfer of the single Product which was accompanied by the Programs to such other party. At the time of such a transfer, you must also transfer all copies, whether in printed or machine readable form, of every Program, and the related documentation, to the same party or destroy any such copies not so transferred.
- F. You may not remove any copyright, trademark or other notice or product identification from the Programs and you must reproduce and include any such notice or product identification on any copy of any Program.

YOU MAY NOT REVERSE ASSEMBLE, REVERSE COMPILE, OR MECHANICALLY OR ELECTRONICALLY TRACE THE PROGRAMS, OR ANY COPY THEREOF, IN WHOLE OR IN PART.

YOU MAY NOT USE, COPY, MODIFY, ALTER, OR TRANSFER THE PROGRAMS OR ANY COPY THEREOF, IN WHOLE OR IN PART, EXCEPT AS EXPRESSLY PROVIDED IN THE LICENSE.

IF YOU TRANSFER POSSESSION OF ANY COPY OF ANY PROGRAM TO ANOTHER PARTY, EXCEPT AS PERMITTED IN PARAGRAPH E ABOVE, YOUR LICENSE IS AUTOMATICALLY TERMINATED.

TERM

This license is effective only for so long as you own or lease the Product, unless earlier terminated. You may terminate this license at any time by destroying, at your expense, the Programs and related documentation together with all copies thereof in any form. This license will also terminate effective immediately upon occurrence of the conditions thereof set forth elsewhere in this Agreement, or if you fail to comply with any term or condition contained herein. Upon any such termination, you agree to destroy, at your expense, the Programs and related documentation together with all copies thereof in any form.

YOU ACKNOWLEDGE THAT YOU HAVE READ THIS AGREEMENT, UNDERSTAND IT AND AGREE TO BE BOUND BY ITS TERMS AND CONDITIONS. YOU FURTHER AGREE THAT IT IS THE COMPLETE AND EXCLUSIVE STATEMENT OF THE AGREEMENT BETWEEN US, WHICH SUPERSEDES ANY PROPOSAL OR PRIOR AGREEMENT, ORAL OR WRITTEN, AND ANY OTHER COMMUNICATIONS BETWEEN US, RELATING TO THE SUBJECT MATTER OF THIS AGREEMENT.

ACORDO DE LICENÇA DE USO LIMITADO

O(S) PROGRAMA(S) DE SOFTWARE ("PROGRAMAS") FORNECIDOS COM ESTE PRODUTO PANASONIC ("PRODUTO") SÃO LICENCIADOS SOMENTE AO USUÁRIO FINAL ("VOCÊ"), E PODEM SER USADOS SOMENTE POR VOCÊ DE ACORDO COM OS TERMOS DE LICENÇA DESCRITOS ABAIXO. O SEU USO DOS PROGRAMAS DEVE CONCLUSIVAMENTE CONSTITUIR A SUA ACEITAÇÃO DOS TERMOS DESTA LICENÇA.

A Panasonic Corporation desenvolveu ou obteve de outra forma os Programas e por meio deste licencia seu uso a você. Você assume a responsabilidade única pela seleção do Produto (incluindo os Programas associados) para alcançar seus resultados pretendidos, e para a instalação, uso e resultados obtido a partir disso.

LICENÇA

- A. A Panasonic Corporation, por meio deste instrumento, concede-o um direito pessoal, intransferível e não exclusivo e licença para usar os Programas de acordo com os termos e condições determinadas neste Acordo. Você reconhece que recebe só uma LICENÇA LIMITADA DE USO dos Programas e documentação relacionada e que você não obterá nenhum título, posse nem quaisquer outros direitos nos ou para os Programas e documentação relacionada, nem para os algoritmos, conceitos, projetos e idéias representadas por ou incorporadas nos Programas e documentação relacionada, dos quais o título, posse e direitos permanecerão com a Panasonic Corporation ou seus Fornecedores.
- B. Você pode usar os Programas somente no único Produto que foi acompanhado pelos Programas.
- C. Você e seus empregados e agentes devem proteger a confidencialidade dos Programas. Você não pode distribuir e nem de outra forma tornar os Programas ou a documentação relacionada disponíveis a quaisquer terceiros, seja compartilhando o uso ou de outra forma, sem o consentimento prévio por escrito da Panasonic Corporation.
- D. Você não pode copiar ou reproduzir, nem pode permitir a cópia ou reprodução dos Programas ou da documentação relacionada para qualquer propósito, exceto que pode fazer uma (1) cópia dos Programas para propósitos de back-up, somente como suporte do seu uso dos Programas no único Produto que foi acompanhado pelos Programas. Você não modificará, nem tentará modificar, os Programas.
- E. Você pode transferir os Programas e licenciá-los a outra pessoa somente em conexão com a sua transferência do o único Produto que foi acompanhado pelos Programas para essa outra pessoa. Na ocasião de tal transferência, você também deve transferir todas as cópias, seja em forma impressa ou legível por máquina, de cada Programa, e a documentação relacionada, ao mesmo terceiro, ou destruir qualquer dessas cópias que não foram transferidas dessa maneira.
- F. Você não pode remover direitos autorais, marca ou outro aviso ou identificação de produto dos Programas e deve reproduzir e incluir tais avisos ou identificação de produto em qualquer cópia de qualquer Programa.

VOCÊ NÃO PODE FAZER ENGENHARIA REVERSA, COMPILAÇÃO REVERSA, NEM MECANICAMENTE OU ELETRONICAMENTE RASTREAR OS PROGRAMAS, OU QUALQUER CÓPIA DELES, TOTAL OU PARCIALMENTE.

VOCÊ NÃO PODE USAR, COPIAR, MODIFICAR, ALTERAR OU TRANSFERIR OS PROGRAMAS OU QUALQUER CÓPIA DELES, TOTAL OU PARCIALMENTE, EXCETO CONFORME EXPRESSAMENTE DESCRITO NA LICENÇA.

SE VOCÊ TRANSFERIR A POSSE DE QUALQUER CÓPIA DE QUALQUER PROGRAMA A UM TERCEIRO, EXCETO CONFORME PERMITIDO NO PARÁGRAFO E ACIMA, A SUA LICENÇA SERÁ AUTOMATICAMENTE TERMINADA.

TERMO

Esta licença é válida somente enquanto você possui ou aluga o Produto, a menos que seja terminada antecipadamente. Você pode terminar esta licença a qualquer momento, destruindo, e arcando com os custos, os Programas e documentação relacionada junto com todas as cópias destes em qualquer forma. Esta licença também terminará imediatamente se houver a ocorrência das condições estabelecidas em outra parte deste Acordo, ou se você não cumprir algum termo ou condição contida neste. No caso dessa terminação, você concorda em destruir, arcando com os custos, os Programas e documentação relacionada junto com todas as cópias destes em qualquer forma.

VOCÊ RECONHECE QUE LEU ESTE ACORDO, ENTENDE-O E CONCORDA COM OS LIMITES DE SEUS TERMOS E CONDIÇÕES. VOCÊ AINDA CONCORDA QUE ELE É A DECLARAÇÃO COMPLETA E EXCLUSIVA DO ACORDO ENTRE NÓS, QUE TOMA O LUGAR DE QUALQUER PROPOSTA OU ACORDO PRÉVIO, ORAL OU ESCRITO, E QUAISQUER OUTRAS COMUNICAÇÕES ENTRE NÓS, RELACIONADOS AO ASSUNTO DESTA ACORDO.

Especificações

Esta página fornece as especificações para o modelo básico.

O número do modelo é diferente de acordo com a unidade de configuração.

- Para verificar o número do modelo:
Verifique a parte inferior do computador ou a caixa do computador que veio no momento da compra.
- Para verificar a velocidade da CPU, tamanho da memória e tamanho do disco rígido (HDD):
Execute o Setup Utility (→  *Reference Manual* "Setup Utility") e selecione o menu [Information].
[Processor Speed]: Velocidade da CPU, [Memory Size]: Tamanho da memória, [Hard Disk]: Tamanho da unidade do disco rígido

■ Principais especificações

Nº do Modelo	CF-31XFLAXMV	CF-31WFLAXMV	CF-31YFAAXMV
CPU/Memória de cache secundário	Processador Intel® Core™ i5-3380M (3 MB ¹ cache, até 3,6 GHz) com a tecnologia Intel® Turbo Boost	Processador Intel® Core™ i5-3340M (3 MB ¹ cache, até 3,4 GHz) com a tecnologia Intel® Turbo Boost	Processador Intel® Core™ i3-3120M (3 MB ¹ cache, até 2,5 GHz) com a tecnologia Intel® Turbo Boost
Chip Set	Mobile Intel® 7 QM77 Express Chipset		Mobile Intel® HM75 Express Chipset
Controlador de vídeo	AMD Radeon™ HD 7750M+Chip set incorporado	Chip set incorporado	
Memória principal ²	4 GB ¹ , DDR3 SDRAM (8 GB ¹ Máx.)		2 GB ¹ , DDR3L SDRAM (6 GB ¹ Máx.)
Memória de vídeo ³	Windows 8 UMA 2247 MB ¹ Máx. Windows 7 UMA <32 bits> 1781 MB ¹ Máx., <64 bits> 2279 MB Máx.	Windows 8 UMA 1664 MB ¹ Máx. Windows 7 UMA <32 bits> 1416 MB ¹ Máx., <64 bits> 1696 MB Máx.	Windows 8 UMA 739 MB ¹ Máx. Windows 7 UMA <32 bits> 768 MB ¹ Máx., <64 bits> 771 MB Máx.
	512 MB exclusivos	-	
Unidade de disco rígido	500 GB ⁴		320 GB ⁴
	Windows 8 Aproximadamente 20 GB ⁴ são usados como uma partição com ferramentas de recuperação de unidade de disco rígido. (Usuários não podem usar esta partição.) Aproximadamente 1 GB ⁴ são usados como uma partição com ferramentas do sistema. (Usuários não podem usar esta partição.) Windows 7 Aproximadamente 50 GB ⁴ são usados como uma partição com ferramentas de recuperação de unidade de disco rígido. (Usuários não podem usar esta partição.) Aproximadamente 300 MB ⁴ são usados como uma partição com ferramentas do sistema. (Usuários não podem usar esta partição.)		
Método de exibição	13,1 tipo XGA (TFT) (1024 × 768 pontos)		
LCD interno	65.536/16.777.216 cores (800 × 600 pontos/1024 × 768 pontos) ⁵		
Monitor externo ⁶	65.536/16.777.216 cores (800 × 600 pontos/1024 × 768 pontos/1280 × 768 pontos/1280 × 1024 pontos)		
LAN sem fio ⁷	Intel® Centrino® Advanced-N 6235 (a/b/g/n) → página 35		
Bluetooth ⁸	→ página 35		
WAN sem fio ⁹	Ericsson HSPA+ (F5521gw)		
GPS ¹⁰	Chip: SiRF starIII Precisão: 10 m (2DRMS), 5 m (2DRMS, SBAS) Mensagem do protocolo: GGA, GSA, GSV, RMC, VTG		
LAN	IEEE 802.3 10Base-T / IEEE 802.3u 100BASE-TX / IEEE 802.3ab 1000BASE-T (2º LAN ¹¹ : IEEE 802.3 10BASE-T, IEEE 802.3u 100BASE-TX)		IEEE 802.3 10BASE-T, IEEE 802.3u 100BASE-TX, IEEE 802.3ab 1000BASE-T
Modem ¹²	Dados: 56 kbps (V.92) FAX: 14,4 kbps		
Som	Reprodução de WAVE e MIDI, compatibilidade com o subsistema Intel® Áudio de Alta Definição		
Chip de segurança	TPM (compatível com TCG V1.2) ¹³		-

Especificações

■ Principais especificações

Nº do Modelo		CF-31XFLAXMV	CF-31WFLAXMV	CF-31YFAAXMV
Slots para cartões	Slot para PC Card	× 1, Tipo I ou Tipo II, corrente permitida 3,3 V: 400 mA, 5 V: 400 mA		
	Slot para Express-Card ^{*14}	× 1, ExpressCard/34 ou ExpressCard/54		
	Slot para cartão de memória SD ^{*15}	× 1		
	Slot para Smart Card de contato ^{*16}	× 1		
Slot para módulo de RAM		× 1, DDR3L SDRAM, 204 pinos, 1,35 V, SO-DIMM, compatível com PC3L-10600		
Interface		Portas USB x 4 ^{*17} (USB 2.0 × 3 + USB 3.0 × 1) ^{*18} (USB 2.0 × 4) ^{*19} / Porta Serial (Dsub macho de 9 pinos) / Porta Modem (RJ-11) ^{*12} / Porta LAN (RJ-45) × 1 ^{*20} ou 2 ^{*11} / Porta VGA (Mini Dsub fêmea de 15 pinos) / Porta HDMI (Tipo A) ^{*21} / Conector de interface IEEE1394a (4 pinos) ^{*22} / Conector de microfone (conector de miniatura, 3,5 DIA) / Conector de fone de ouvido (conector de miniatura, 3,5 DIA, Impedância 32 Ω, Potência de saída de 4 mW × 2, estéreo) / Conector do barramento de expansão (fêmea exclusiva de 100 pinos)		
Teclado/Dispositivo indicador		88 ou 87 teclas / Teclado de toque / Tela de toque ^{*23}		
Leitora de impressão digital ^{*24}		Tamanho da matriz: 192× 4 pixels, tamanho da imagem: 192× 512 pixels, resolução da imagem: 508 DPI		
Câmera ^{*25}		1280 × 720 pontos, 30 quadros/s (vídeo), microfone monoaural	-	
Fornecimento de energia		Adaptador de CA ou pacote de bateria		
Adaptador de CA ^{*26}		Entrada: 100 V – 240 V CA, 50 Hz/60 Hz, Saída: 15,6 V DC, 7,05 A		
Pacote de bateria		<CF-VZSU46AU> Li-ion 10,65 V, Típico 8550 mAh / Mínimo 8100 mAh		<CF-VZSU72U> Li-ion 10,8 V, Típico 4500 mAh / Mínimo 4200 mAh
Tempo operacional ^{*27}		Bateria principal: Aprox. 12,0 horas	Bateria principal: Aprox. 14,5 horas Bateria principal + Segunda bateria ^{*28} : Aprox. 21,0 horas	Bateria principal: Aprox. 8,0 horas Bateria principal + Segunda bateria ^{*28} : Aprox. 14,5 horas
Tempo de carregamento ^{*29}	Ligado	Bateria principal: Aprox. 4,5 horas	Bateria principal: Aprox. 4,5 horas Bateria principal + Segunda bateria ^{*28} : Aprox. 8,0 horas	Bateria principal: Aprox. 2,5 horas Bateria principal + Segunda bateria ^{*28} : Aprox. 6,0 horas
	Desligado	Bateria principal: Aprox. 3,5 horas	Bateria principal: Aprox. 3,5 horas Bateria principal + Segunda bateria ^{*28} : Aprox. 7 horas	Bateria principal: Aprox. 2,0 horas Bateria principal + Segunda bateria ^{*28} : Aprox. 5,5 horas
Consumo de energia ^{*30}		Aprox. 55 W ^{*31} / Aprox. 100 W (Máximo ao recarregar no estado LIGADO)	Aprox. 45 W ^{*31} / Aprox. 100 W (Máximo ao recarregar no estado LIGADO)	
Dimensões físicas (L × P × A) (incluindo a alça de transporte)		302 mm × 292 mm × 73,5 mm		
Peso (incluindo a alça de transporte)		Aprox. 3,72 kg		
Ambiente	Operacional	Temperatura	-10 °C a 50 °C (IEC60068-2-1, 2) ^{*32}	
		Umidade	30 % a 80 % UR (Sem condensação)	
	Armazenamento	Temperatura	-20 °C a 60 °C	
		Umidade	30 % a 90 % UR (Sem condensação)	

■ Software

OS básico	Windows® 8 Pro 64-bit	Windows7® Professional 32-bit Service Pack 1 / Windows7® Professional 64-bit Service Pack 1
OS instalado ^{*33}	Windows 8 Windows® 8 Pro 64-bit Windows 7 Windows7® Professional 32 bits Service Pack 1 (rebaixado para Windows® 7) ^{*34} / Windows7® Professional 64 bits Service Pack 1 (rebaixado para Windows® 7) ^{*34}	Windows7® Professional 32-bit Service Pack 1 / Windows7® Professional 64-bit Service Pack 1

Software pré-instalado	Adobe Reader, PC Information Viewer, Intel® PROSet/Wireless Software ^{*7} , Bluetooth® Stack for Windows® by TOSHIBA ^{*8} , Hotkey Settings, Battery Recalibration Utility, Infineon TPM Professional Package ^{*13 *35} , Aptio Setup Utility, PC-Diagnostic Utility, Display Selector, Hard Disk Data Erase Utility ^{*36} , Recovery Disc Creation Utility, Dashboard for Panasonic PC, Power Plan Extension Utility, Camera Utility ^{*25} , GPS Viewer ^{*10} , Manual Selector, Video switch Utility ^{*41} , Wireless Antenna switch Utility ^{*35} , Fan Monitoring Utility, Microsoft Office Trial ^{*37} Windows 8 Wireless Toolbox Windows 7 Wireless Switch Utility, Wireless Connection Disable Utility ^{*7 *9 *35} , Quick Boot Manager, Protector Suite 2011 ^{*24 *35}
------------------------	---

■ LAN sem fio^{*7}

Taxas de transferência de dados	IEEE802.11a: 54/48/36/24/18/12/9/6 Mbps (alternado automaticamente) ^{*38} IEEE802.11b: 11/5,5/2/1 Mbps (alternado automaticamente) ^{*38} IEEE802.11g: 54/48/36/24/18/12/9/6 Mbps (alternado automaticamente) ^{*38} IEEE802.11n ^{*39} : (HT20) GI ^{*40} = 400ns: 150/130/115/86/72/65/57/43/39/28/21/14/7 Mbps (alternado automaticamente) ^{*38} GI ^{*40} = 800ns: 130/117/104/78/65/58/52/39/26/19/13/6 Mbps (alternado automaticamente) ^{*38} (HT40) GI ^{*40} = 400ns: 300/270/240/180/150/135/120/90/60/38/30/15 Mbps (alternado automaticamente) ^{*38} GI ^{*40} = 800ns: 270/243/216/162/135/121/108/81/54/40/27/13 Mbps (alternado automaticamente) ^{*38}
Padrões compatíveis	IEEE802.11a / IEEE802.11b / IEEE802.11g / IEEE802.11n
Método de transmissão	Sistema OFDM, sistema DSSS
Canais sem fios usados	IEEE802.11a: Canais 36/40/44/48/52/56/60/64/100/104/108/112/116/132/136/140 IEEE802.11b/IEEE802.11g: Canais 1 a 13 IEEE802.11n: Canais 1-11/36/40/44/48/52/56/60/64/100/104/108/112/116/132/136/140
Banda de rádio frequência	IEEE802.11a: 5,18 GHz - 5,32 GHz, 5,5 GHz - 5,7 GHz IEEE802.11b/IEEE802.11g: 2,412 GHz - 2,472 GHz IEEE802.11n: 2,412 GHz - 2,462 GHz, 5,18 GHz - 5,32 GHz, 5,5 GHz - 5,7 GHz

■ Bluetooth®^{*8}

Versão de Bluetooth	4.0 Modo clássico/Modo de baixa energia
Método de transmissão	Sistema FHSS
Canais sem fios usados	Canal 1 a 79 / Canal 0 a 39
Banda de rádio frequência	2,402 GHz - 2,480 GHz

^{*1} 1 MB = 1.048.576 bytes / 1 GB = 1.073.741.824 bytes

^{*2} O tamanho da memória do padrão de fábrica varia de acordo com o modelo. Você pode expandir fisicamente a memória até 8 GB, mas o volume total de memória utilizável disponível será menor, dependendo da configuração real do sistema.

^{*3} Um segmento da memória principal é alocado automaticamente, dependendo do status operacional do computador. O tamanho da memória de vídeo não pode ser definido pelo usuário.

^{*4} 1 MB = 1.000.000 bytes / 1 GB = 1.000.000.000 bytes. Seu sistema operacional ou algum aplicativo de software indicará como menos GB.

^{*5} Um monitor de 16.777.216 cores é obtido através da função de pontilhamento.

^{*6} A exibição pode ser impossível com o uso de determinados monitores externos conectados.

^{*7} Somente para o modelo com LAN sem fio.

^{*8} Somente para o modelo com Bluetooth.

^{*9} Somente para o modelo com WAN sem fio. Especificações diferem, dependendo do modelo.

^{*10} Somente para o modelo com GPS.

^{*11} Somente para o modelo com a 2ª porta LAN.

^{*12} Somente para o modelo com modem.

^{*13} Somente para o modelo com TPM.

Para obter informações sobre TPM, consulte o Manual de Instalação do "Trusted Platform Module (TPM)" através do procedimento a seguir.

Windows 8

Na tela Iniciar, clique em [Manual Selector] e selecione "Installation Manual for Trusted Platform Module (TPM)".

Windows 7

Clique duas vezes em [Manual Selector] na área de trabalho e selecione "Installation Manual for Trusted Platform Module (TPM)".

^{*14} Somente para o modelo com slot para ExpressCard.

^{*15} Este slot é compatível com o modo Alta Velocidade. A operação foi testada e confirmada com cartões de memória Panasonic SD/SDHC/SDXC com capacidade de até 64 GB. A operação com outros equipamentos SD não é garantida.

^{*16} Somente para o modelo com slot para Smart Card.

^{*17} Não garante a operação de todos os periféricos compatíveis com USB.

^{*18} Somente para o modelo com processador i5.

^{*19} Somente para o modelo com processador i3.

^{*20} Somente para o modelo sem a 2ª porta LAN.

Especificações

- *21 Não garante a operação de todos os periféricos compatíveis com HDMI.
- *22 Somente para o modelo com interface IEEE 1394a.
- *23 Somente para o modelo com Tela de toque.
- *24 Somente para o modelo com leitora de impressão digital
- *25 Somente para o modelo com câmera web. Especificações diferem, dependendo do modelo.
- *26 <Somente para a América do Norte>
O adaptador de CA é compatível com fontes de energia de adaptador de CA de até 240 V. Este computador vem acompanhado de um cabo de CA compatível com CA de 125 V. 20-M-2-1
- *27 Medido com brilho do LCD: 60 cd/m²
Varia de acordo com as condições de utilização ou quando um dispositivo opcional é acoplado.
- *28 Somente para o modelo com a segunda bateria.
- *29 Varia de acordo com as condições de utilização, velocidade da CPU etc.
- *30 Aprox. 0,5 W quando o pacote de bateria está totalmente carregado (ou não está sendo carregado) e o computador está desligado.
<Ao utilizar com 115 V AC>
Mesmo quando o adaptador de CA não está conectado ao computador, há consumo de energia (máx. 0,2 W) simplesmente pelo fato de o adaptador de CA estar plugado em uma tomada de CA.
<Ao utilizar com 240 V AC>
Mesmo quando o adaptador de CA não está conectado ao computador, há consumo de energia (máx. 0,3 W) simplesmente pelo fato de o adaptador de CA estar plugado em uma tomada de CA.
- *31 Consumo de energia classificado. 23-Xc-1
- *32 Não exponha a pele a este produto ao usá-lo em ambiente quente ou frio. (→ página 4).
Quando usados em ambiente excessivamente quente ou frio, alguns periféricos podem não funcionar corretamente. Verifique o ambiente operacional dos periféricos.
O uso contínuo deste produto em um ambiente quente irá reduzir a vida útil do produto. Evite o uso nesse tipo de ambiente.
Ao usar em ambiente de baixa temperatura, a inicialização poderá ficar lenta ou o tempo de operação da bateria poderá encurtar. O computador consome energia quando o disco rígido está aquecendo durante a inicialização. Por isso, se estiver usando energia de bateria e a carga restante for baixa, talvez o computador não inicialize.
- *33 As operações deste computador não são garantidas, exceto pelo OS pré-instalado e o OS que é instalado através do disco de recuperação fornecido pela Panasonic.
- *34 Este sistema vem com o Windows[®] 7 Professional pré-instalado e também inclui uma licença para o Windows 8 Pro. Você só pode usar uma versão do Windows ao mesmo tempo. Para alternar entre as versões, você deve desinstalar uma versão e instalar a outra versão.
- *35 Deve estar instalado antes do uso.
- *36 Executar na partição de recuperação.
Windows 7
Alternativamente realizar na partição de recuperação do disco duro.
- *37 Para continuar a usar este software após o término da avaliação, siga as instruções na tela para adquirir uma licença.
- *38 Estas são as velocidades especificadas nos padrões IEEE802.11a+b+g+n. As velocidades reais poderão ser diferentes.
- *39 Disponível quando configurada para "WPA-PSK", "WPA2-PSK" ou "none".
- *40 Disponível somente quando HT40 está ativado pelo computador.
- *41 Somente para o modelo com processador i5-3380M.

Garantia Limitada Padrão

Para America Latina

Panasonic System Communications Company of North America (PSCNA)
Produtos para Computadores – Garantia Global

Seção 1: Garantia Limitada – Hardware

PSCNA, denominada a partir de agora como “Panasonic”, fará o reparo dos produtos listados abaixo com peças novas ou reutilizadas, sem nenhum custo, em uma prestadora de serviço designada Global Panasonic dentro do período especificado abaixo, considerando a data da compra do produto, na eventualidade de haver algum tipo de defeito no material ou de fabricação. A extensão da garantia será feita apenas para o comprador original. O recibo de compra do produto ou outra evidência com a data da aquisição será requisitado antes que o direito de garantia possa ser exercido.

- Laptop PC (CF-##) - **3 anos**
- Ultra-Mobile (CF-U#/CF-H#) - **3 anos**
- Tablet PC (FZ-##) & (JT-B#) - **3 anos**
- PDRC - LCD & Keyboard Assembly - **3 anos**

Garantia de bateria

Baterias fornecidas com o produto têm garantia de **1 (um)** ano a partir da data da compra, a única exceção está lista na Seção 3. Baterias adquiridas separadamente possuem garantia de **1 (um)** ano a partir da data de aquisição. Uma reposição de bateria será fornecida dentro do período de validade da garantia de um ano para a bateria original ou comprada separadamente.

Opcional: Garantia Panasonic “Protection Plus”

Todos os produtos/ partes para o qual a garantia “Protection Plus” tenha sido adquirida receberá maior período de cobertura caso alguma falha causada por dano acidental venha a ocorrer. Todas as outras condições e termos da garantia padrão também são aplicáveis. Esta cobertura adicional opcional é válida pela duração da garantia padrão do item. Caso uma extensão de garantia “Protection Plus” seja adquirida, a cobertura será válida até o final do último ano no qual a garantia estendida tem validade.

A garantia não cobre danos e falhas causados, entre outros, por fogo, ação intencional, perda, roubo, manutenção inadequada, modificações e serviços prestados por qualquer outra que não a Panasonic National Service Center ou Provedores de Serviços Autorizados da Panasonic. Danos na aparência ou em outros aspectos que não afetem a funcionalidade não serão reparados pela garantia. Danos cosméticos combinados a problemas de funcionalidade serão consertados de acordo com os termos da garantia. Essa garantia é válida somente para o comprador original, de acordo com o número de série do item adquirido.

Uma reposição completa do produto preenche todas as obrigações e ocorre a critério da Panasonic, que se limita a realizar tal reposição uma única vez durante o período de duração da garantia. O benefício máximo se limita a uma reposição por ano para placa mãe, LCD, unidade de armazenamento e teclado.

Garantia do Módulo Wireless

Modens wireless aprovados pela Panasonic podem ser instalados em computadores da marca Panasonic e integrados pela Panasonic ou por uma Integradora Panasonic Wireless Autorizada e a garantia continuará a ser válida até o final do prazo do produto. Para equipamentos com menos de três (3) meses remanescentes de garantia a partir da data de instalação, o modem wireless terá uma cobertura de três (3) meses a partir da data da instalação, que se refere apenas à reposição do modem ou problemas referentes à instalação do modem.

Todos os modens precisam ser aprovados pelas operadoras antes do uso.

Qualquer uso ou tentativa de utilização de modens wireless que não tenham sido aprovados e ativados pela operadora para uso em sua rede é estritamente proibido e não será sancionado ou coberto pela garantia da Panasonic e poderá resultar em ações judiciais. Além disso, todos os modens precisam ser aprovados pela Panasonic como compatíveis com o hardware do equipamento antes da instalação ou uso.

As responsabilidades referentes à garantia e suporte técnico para a instalação do software de operação do modem estão definidas na Seção 2 (Garantia Limitada de Software). Em caso de tentativa de instalação que não seja efetuada por Integradores Wireless Autorizados Panasonic, não haverá qualquer benefício da garantia, podendo resultar em cobrança de taxas de serviço para a sua adequação ou reposição de hard drive.

Instalação ou tentativa de instalação por qualquer outra parte que não a Panasonic, ou uma Integradora Wireless Autorizada Panasonic, não será coberta pela garantia e pode anular a garantia do computador caso este venha a sofrer qualquer dano.

Garantia Limitada Padrão

Garantia de Opções e Acessórios

A lista de itens Panasonic ou opcionais e acessórios abaixo fazem parte da cobertura da garantia para o período especificado a partir da data da compra ou de acordo com o descrito:

- Adaptador de CA / Cabo de Energia – **3 Anos**
- Cartão de Memória Expansível (Marca Panasonic) – **3 Anos**
- PCB da estação base para montagem em veículo ou estação base completa para veículos – **3 Anos**
- Desktop Port Replicator, I-O Box, Docking Cradle (CF-U1) – **3 Anos**
- Passagem de Cado de Antena – **3 Anos**
- Teclado em Tamanho Padrão ou com iluminação de fundo – **3 Anos** ou assume a garantia da unidade em que está instalada
- Opções integradas oferecidas pela Panasonic e kits similares, mas não limitados a, Modens Wireless, Unidades de Mídia (Floppy, CD, DVD, Combo), Câmera GPS, Bluetooth, Leitor de Smartcard, Leitor Magnético de Cartões, Leitor de Código de Barras e Leitor de Digitais – **3 Anos** ou assume o período de garantia na qual está instalado desde que a operação tenha sido feita pela Panasonic ou por um Integrador Autorizado.
- Disco rígido / Disco Solido (Interno) – **3 Anos**
- Disco rígido (adquirido separadamente) – **1 Ano**
- Entradas USB Externas (CD / DVD / Floppy / Hard Drive) – **1 Ano**
- Bateria Opcional – **1 Ano**
- Carregador de Bateria / carregador de bateria com várias estações – **1 Ano**
- Canetas digitalizadoras - **90 Dias** (exclui danos físicos)

Seção 2: Garantia Limitada – Software

A Panasonic garante apenas que o disco e outras mídias na qual os Programas são oferecidos estarão livres de defeitos no material e na fabricação para uso normal por um período de sessenta (60) dias a partir da data de recebimento, de acordo com a evidência fornecida pelo recibo de compra.

Essa é a única garantia que a Panasonic faz. A Panasonic não garante que funções contidas nos Programas irão estar de acordo com os requisitos ou que a operação do Programa será ininterrupta ou livre de erro. A Panasonic não tem nenhuma obrigação caso haja qualquer defeito no(s) disco(s) ou em outra mídia na qual o Programa esteja armazenado, ou por defeitos que possam ter sido causados pela operação do(s) disco(s) ou outras mídias.

A responsabilidade da Panasonic e a única opção disponibilizada ao consumidor, com essa garantia, está limitada à reposição, nos Estados Unidos ou em outros locais designados pela Panasonic, de discos com defeito ou outras mídias que tenham sido devolvidas para um Centro de Serviço Autorizado da Panasonic, junto com uma cópia do recibo de compra, dentro do período estabelecido pela garantia.

Seção 3: Garantia Limitada Exceções – As especificidades excluídas da garantia são:

- Todos os itens que podem ser adquiridos; como películas de proteção de tela, etiquetas de logotipo, rótulos, panos de limpeza, mala para transporte, manuais, cabos, alças, cintos, estojos, amarras, arreios e outros opcionais e acessórios não listados acima ou com uma garantia independente.
- Falhas relacionadas ao sistema operacional do produto, imagem do disco duro ou disco solidos, configuração de software, software, vírus e outros programas ou arquivos em qualquer disco rígido ou em qualquer lugar da memória do computador.
- Falhas devido à programação BIOS ou alterações, bem como quaisquer danos estéticos ou físico para a unidade.
- Qualquer unidade ou aparelho que não possua ou tenha o número do modelo ou de série alterado
- Danos cosméticos ou qualquer dano que possa ocorrer durante a expedição
- Falhas causadas por produtos que não tenham sido fornecidos pela Panasonic
- Falhas que resultem de acidente, alteração, uso indevido, a introdução de líquido ou de outro material estranho na unidade, abuso, negligência, instalação, desajuste de controles de consumo, manutenção ou modificação inadequada, não usar de acordo com as instruções de uso do produto
- Falhas geradas pelo serviço de qualquer um que não um provedor de serviço autorizado Panasonic
- Falhas decorrentes de instalação imprópria de opcionais ou acessórios ou integração por qualquer companhia que não a Panasonic ou as provedoras de serviço autorizado Panasonic
- Dano, falha ou prejuízo devido ao roubo, perda, extravio, ou uso por qualquer pessoa que não o comprador original
- Danos atribuídos a fenômenos da natureza

Essa garantia limitada cobre apenas falhas causadas pelo defeito nos materiais ou fabricação que podem ocorrer durante o seu uso regular. Se uma unidade for enviada a uma provedora de serviço autorizada Panasonic e nenhuma falha no hardware seja encontrada, o consumidor será cobrado pela mão de obra para consertar o software ou recriar a imagem do disco rígido, além das despesas com envio e qualquer outra taxa estabelecida pelo provedor do serviço.

ESSE PRODUTO NÃO SE DESTINA AO USO COMO PARTE DE EQUIPAMENTOS/SISTEMAS NUCLEARES, EQUIPAMENTO/ SISTEMAS PARA CONTROLE AÉREO, OU SISTEMAS/ EQUIPAMENTOS DE COCKPIT DE AERONAVES¹. A PANASONIC NÃO SERÁ RESPONSÁVEL POR NENHUMA QUESTÃO GERADA PELO USO DESTE PRODUTO DEVIDO A QUESTÕES ANTERIORES.

*1 Equipamentos/Sistemas de COCKPIT de aeronave incluem classe 2 Electronic Flight Bag (EFB) e Sistemas EFB Classe 1 quando usado durante fases críticas de voo (por exemplo, durante a decolagem e pouso) e / ou montados na aeronave. Classe 1 Sistemas EFB e 2 Sistemas EFB são definidos pela FAA: AC (Advisory Circular) 120-76A ou JAA: JAA TGL (folhetos de orientação temporárias) n ° 36.

Outros Limites e Exclusões: Não existe outra garantia a não ser as listadas acima

A PANASONIC NÃO SE RESPONSABILIZA PELA PERDA DE DADOS OU OUTROS ACIDENTES OU DANOS EM CONSEQUÊNCIA DO USO DO PRODUTO, OU DECORRENTE DA VIOLAÇÃO DA GARANTIA. TODAS AS GARANTIAS EXPRESSAS OU IMPLÍCITAS, INCLUINDO AS GARANTIAS DE COMERCIALIZAÇÃO E ADEQUAÇÃO PARA UM DETERMINADO FIM, SÃO LIMITADAS AO PERÍODO ESTABELECIDO ACIMA.

Alguns estados não permitem a limitação ou exclusão de acidentes, danos consequenciais e outros na garantia mencionada acima, por este motivo as limitações e exclusões acima podem não ser aplicadas.

Essa garantia limitada assegura direitos legais específicos, com algumas variações que ocorrem de país para país. Para suporte técnico ou para contratar serviços para o seu computador Panasonic, ligue para o nosso telefone 1-855-PSC-TECH (855-772-8324- Pressione 2 para Espanhol, 3 para Português).

Ligações podem ser feitas de mais de 150 países ao redor do mundo usando o serviço AT&T 800 Direct Service (<http://www.business.att.com/bt/access.jsp?c=a>)

VÁLIDO APENAS PARA O BRASIL: Por favor, entre em contato pelo telefone 0800-047-4500 (ligação gratuita).



Como parceira do ENERGY STAR[®], a Panasonic Corporation determinou que este produto está de acordo com as diretrizes do ENERGY STAR[®] para a eficiência energética. Com a ativação das configurações de gerenciamento de energia, os computadores Panasonic entram no modo de suspensão com baixo consumo de energia após um período de inatividade, economizando energia.

Esquematização do Programa de Equipamentos de Escritório ENERGY STAR[®] internacional

O Programa de Equipamentos de Escritório ENERGY STAR[®] internacional é um programa mundial que promove a economia de energia através do uso de computadores e outros equipamentos de escritório. O programa apóia o desenvolvimento e a disseminação de produtos com funções que reduzem efetivamente o consumo de energia. É um sistema aberto no qual os proprietários de negócios podem participar voluntariamente. Os produtos visados são equipamentos de escritório, tais como computadores, monitores, impressoras, aparelhos de fax e copiadoras. Esses padrões e logotipos são uniformes entre as nações participantes.

22-Xc-1

Panasonic System Communications Company of North America

3 Panasonic Way, Panazip 2F-5,
Secaucus, NJ 07094 USA

Panasonic do Brasil Limitada

Rua Cubatão, 320 6 andar Paraiso
CEP 04013-001 São Paulo SP Brasil

Panasonic Latin America, S.A.

Apartado 0816-03164
Panamá, República de Panamá

© Panasonic Corporation 2013
Impresso no EUA

UA0813-0
DFQW5853ZAU

