

# Panasonic®

## Személyi számítógép

Modell **CF-19** sorozat

## HASZNÁLATI UTASÍTÁS - Általános Útmutatót

### Első lépések

Bevezetés.....	2
Az alkotó részek leírása .....	4
Üzembe helyezés .....	7
Bekapcsolás / Kikapcsolás .....	12

Első lépések

### Hasznos információ

Kezelés és karbantartás.....	13
Szoftverek telepítése .....	15

Hasznos információ

### Hibaelhárítás

Hibaelhárítás (Alapvető).....	19
-------------------------------	----

Hibaelhárítás

### Függelék

LIMITED USE LICENSE AGREEMENT .....	24
KORLÁTOZOTT FELHASZNÁLÁSI LICENCSZERZŐDÉS ...	25
Műszaki adatok.....	26
Standard korlátozott jótállás .....	29

Függelék

Kérjük, olvassa el figyelmesen a használati utasítást, mielőtt használatba venné a terméket és tartsa meg a jövőben hivatkozás céljából.

# Bevezetés

Köszönjük, hogy megvásárolta ezt a Panasonic számítógépet. Az optimális teljesítmény és a biztonság érdekében, kérjük olvassa el figyelmesen ezeket az utasításokat.

Ebben a használati utasításban a neveket és fogalmakat a következőképpen használjuk.

**Windows 8.1** jelentése Windows® 8.1 operációs rendszer.



**Windows 7** jelentése Windows® 7 operációs rendszer.

## ■ Fogalmak és jelölések a használati utasításban

<b>FIGYELEM</b> :	Olyan körülmények, amelyek kis vagy enyhe sérülést eredményezhetnek.
<b>MEGJEGYZÉS</b> :	Hasznos információk.
<b>Enter</b> :	Nyomja meg az [Enter] gombot.
<b>Fn + F5</b> :	Nyomja le és tartsa lenyomva az [Fn] gombot, majd nyomja le az [F5] gombot.



### **Windows 8.1**

- A "Gomb" menü megjelenítése:

Vigye a kurzort a képernyő jobb felső (vagy jobb aldó) sarkába a Gomb menü megjelenítéséhez. Másik lehetőségként húzza el az ujját a képernyő jobb szélétől a közepe felé, vagy nyomja le és tartsa lenyomva az  (Enter) gombot. Kattintson a  (Beállítások), majd a  (Tápellátás) lehetőségre.

-  -  :

### **Windows 7**

-  (Start) - [Minden program] : Kattintson a  (Start), majd a [Minden program] gombra. Lehet, hogy bizonyos esetekben duplán kell kattintania.

 : Oldal ebben a használati utasításban, vagy Reference Manual.

 : Utalás a képernyős kézikönyvre.

- Néhány illusztráció egyszerűsítve van, hogy segítse a megértést és eltérhet a valóságbeli készüléktől.
- Ha nem adminisztrátorként jelentkezik be, néhány funkciót nem használhat, vagy nem jeleníthet meg néhány képernyőt.
- Lásd a legújabb információkat a kiegészítő termékekről a katalógusokban, stb.
- Ebben a használati utasításban a neveket és fogalmakat a következőképpen használjuk.
  - "Windows® 8.1 Pro 64-bit" mint "Windows" vagy "Windows 8.1"
  - "Windows® 7 Professional 32-bit Service Pack 1" és "Windows® 7 Professional 64-bit Service Pack 1" mint "Windows" vagy "Windows 7"
  - DVD MULTI meghajtó, mint "CD/DVD meghajtó"
  - Körhordozó, beleértve a DVD-ROM-ot és CD-ROM-ot, mint "lemezek"

## ■ Lemondás

A számítógép műszaki adatai és használati utasítása előzetes értesítés nélkül változhat. A Panasonic Corporation nem vállal felelősséget a számítógép és a kézikönyv közötti hibák, kihagyások és eltérések miatt bekövetkezett közvetett és közvetlen károkért.

## ■ Védjegyek

A Microsoft®, Windows® és a Windows logó a Microsoft Corporation bejegyzett védjegye az Egyesült Államokban és/vagy más országokban.

Az Intel, Core és PROSet az Intel Corporation bejegyzett védjegyei vagy védjegyei.

Az SDXC logó az SD-3C, LLC védjegye.



Az Adobe, az Adobe logó és az Adobe Reader az Adobe Systems Incorporated bejegyzett védjegyei vagy védjegyei az Egyesült Államokban és/vagy más országokban.

A Bluetooth® a Bluetooth SIG, Inc., U.S.A. bejegyzett védjegye és a Panasonic Corporation licenc alatt használja.

A kézikönyvben megjelenő terméknevek, márkanevek, stb. a megfelelő vállalatok védjegye vagy bejegyzett védjegye.

## ■ Képernyős kézikönyv

A számítógépről további információkat talál a képernyős kézikönyvben.

### ● Reference Manual

A Reference Manual olyan hasznos információkat tartalmaz, amelyek segítenek, hogy teljes mértékben kihasználja a számítógép teljesítményét.

### ● Important Battery Tips

Az Important Battery Tips az akkumulátorról nyújt hasznos információkat, hogy az akkumulátort optimális körülmények között használja és hosszabb működési időt érjen el.

A képernyős kézikönyvhöz való hozzáféréshez kövesse az alábbi lépéseket.

#### Windows 8.1

A Kezdő képernyőn kattintson a [Manual Selector] kockán és válassza a képernyős kézikönyvet.

#### Windows 7

Kattintson kettőt az asztal képernyőn a [Manual Selector] elemre és válassza a képernyős kézikönyvet.

---

## MEGJEGYZÉS

- A [Tartalom] vagy [Keresés] fül az ablak bal oldalán jelenik meg. Válasszon fület és jelenítse meg a kívánt elemet.
-

# Az alkotó részek leírása

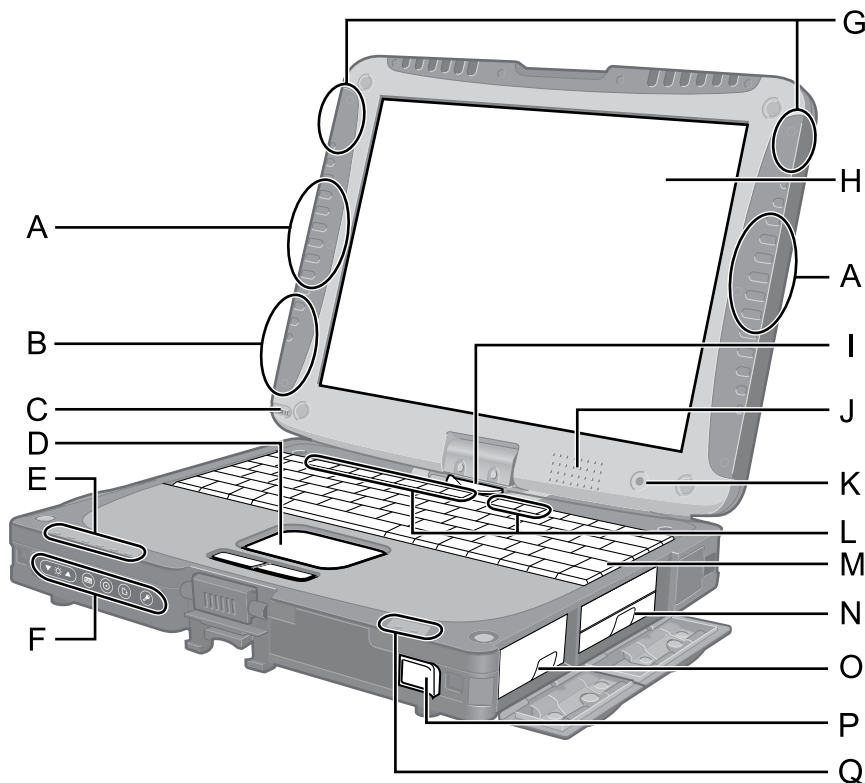

**A: Vezeték nélküli LAN antenna**

<Csak a vezeték nélküli LAN-t tartalmazó modelleknek>

→ Reference Manual "Wireless LAN"

A vezeték nélküli LAN kapcsoló kikapcsolhat a vételtől függően.

**B: Bluetooth antenna**

<Csak a Bluetooth-t tartalmazó modellnél>

→ Reference Manual "Bluetooth"

**C: Érintőtoll/Érintőceruza tartó**

**D: Tapipad**

**E: LED jelzőfény**

: Vezeték nélküli hálózat készenlét

Ez a jelzőfény akkor világít, mikor a vezeték nélküli LAN, Bluetooth és/vagy vezeték nélküli WAN csatlakozott és készenléti állapotban van. Nem feltétlenül jelzi a vezeték nélküli kapcsolat be/ki-kapcsolt állapotát.

→ Reference Manual "Disabling/Enabling Wireless Communication" "Wireless WAN"

: Vezeték nélküli WAN állapot

<Csak a vezeték nélküli WAN-t tartalmazó modellnél>

→ Hivatkozzon a perifériás eszközök Használati útmutatójára.

: Caps lock

: Számbillentyűzet (NumLk)

: Scroll lock (ScrLk)

: Meghajtó jelzőfény

**F: Táblagombok**

→ Reference Manual "Tablet Buttons"

**G: Vezeték nélküli WAN antenna**

<Csak a vezeték nélküli WAN-t tartalmazó modelleknek>

→ Reference Manual "Wireless WAN"

**H: LCD**

<Csak érintőképernyővel rendelkező modellnél>

<Csak dual touch-csal rendelkező modellnél>

→ Reference Manual "Screen Input Operation"

**I: Kijelző-kiengedő retesz**

→ 6 oldal "Váltás táblagép üzemmódra"

**J: Hangszóró**

→ Reference Manual "Key Combinations"

**K: Környező fény érzékelője**

A háttérvilágítás világos környezetben kikapcsol, így az akkumulátor élettartama meghosszabbodik. Nem működik, ha elrejt.

→ Reference Manual "Setup Utility"

**L: Function gomb**

→ Reference Manual "Key Combinations"

**M: Billentyűzet**

**N: Merevlemez meghajtó**

→ Reference Manual "Hard Disk Drive"

**O: Akkumulátor**

Meghatározott akkumulátor: CF-VZSU48U

**P: Üzemkapcsoló**

**Q: LED jelzőfény**

: Akkumulátor állapota

→ Reference Manual "Battery Power"

: Tápellátás állapota

(Ki: kikapcsolva/hibernálás, zöld: bekapcsolva, villogó narancssárga és zöld: Alvó, Gyorsan villogó zöld: Nem lehet bekapcsolni vagy folytatni az alacsony hőmérséklet miatt.)

## Bal oldal

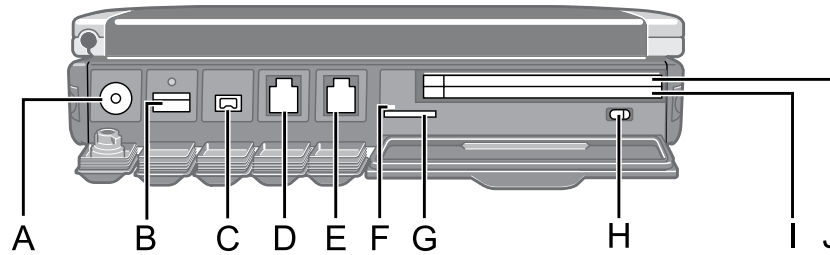

## Hátoldal

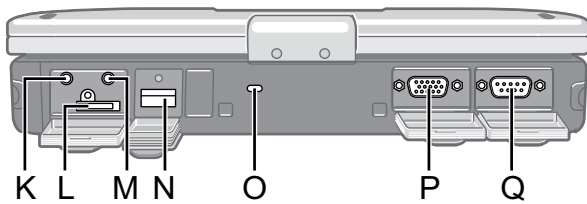

## Alsó oldal

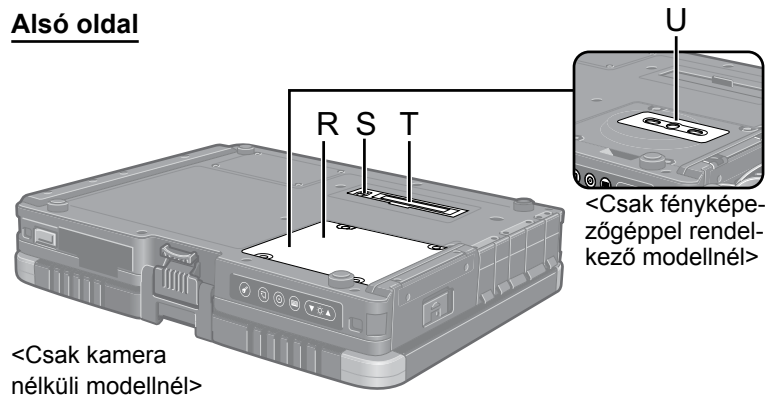

### A: DC-IN bemeneti csatlakozó

### B: USB port (3.0)

→ Reference Manual "USB Devices"

### C: IEEE 1394 Interfész csatlakozó

→ Reference Manual "IEEE 1394 Devices"

### D: Modem port

→ Reference Manual "Modem"

### E: LAN csatlakozó

→ Reference Manual "LAN"

### F: SD Memóriakártya állapotjelző

(Villog: hozzáférés közben)

→ Reference Manual "SD Memory Card"

### G: SD Memóriakártya nyílás

Az SD-memóriakártyákat tartsa távol a csecsemőktől és a kisgyerekektől.

→ Reference Manual "SD Memory Card"

### H: Vezeték nélküli kapcsolat kapcsoló

→ Reference Manual "Disabling/Enabling Wireless Communication"

### I: <Csak Smart kártya nyílás nélküli modellnél>

#### PC Kártyanyílás (PC)

→ Reference Manual "PC Card / ExpressCard"

<Smart kártya nyílással rendelkező modellnél>

#### Smart kártya nyílás (SCR)

→ Reference Manual "Smart Card"

### J: <Csak Smart kártya nyílás nélküli modellnél>

#### ExpressCard nyílás (EX)

→ Reference Manual "PC Card / ExpressCard"

<Smart kártya nyílással rendelkező modellnél>

#### PC Kártyanyílás (PC)

→ Reference Manual "PC Card / ExpressCard"

### K: Fejhallgató csatlakozó

Fejhallgatót vagy erősített hangszórókat csatlakoztathat. Ha ezek csatlakoztatva vannak, a belső hangszórókból nem hallszik hang.

### L: SIM kártya nyílás

<Csak a vezeték nélküli WAN-t tartalmazó modelleknek> Helyezze a SIM kártyát a SIM kártya nyílásba az érintkezős oldalával lefelé és a levágott sarkával előre.

→ Reference Manual "Wireless WAN"

### M: Mikrofon csatlakozó

Kondenzátor-mikrofon használható. Ha más típusú mikrofont használ, megtörténhet, hogy a hangfelvétel nem lehetséges, vagy hibás működést okozhat.

### N: USB port (2.0)

→ Reference Manual "USB Devices"

### O: Biztonsági zár

Kensington-kábelt csatlakoztathat ide.

A további információkért olvassa el a kábelhez mellékelt útmutatót.

### P: Külső kijelzőport (VGA)

→ Reference Manual "External Display"

### Q: Sorozatport

### R: RAM modul nyílás

<Fényképezőgép nélküli modellnél>

→ Reference Manual "RAM Module"

### S: Külső antennacsatlakozó

### T: Bővítő busz csatlakozó<sup>\*1</sup>

→ Reference Manual "Port Replicator / Car Mounter"

### U: Fényképezőgép

<Fényképezőgéppel rendelkező modellnél>

A fényképezőgép használata előtt távolítsa el a fényképezőgép védőzárát.

<sup>\*1</sup> Ha csatlakoztatja ezt a számítógépet CF-VEB181 vagy CF-WEB182 sorozathoz, nem használhatja a bilentyűzet portot.

# Az alkotó részek leírása

- Ez a számítógép mágneset és mágneses termékeket tartalmaz a jobb oldali ábrán megjelölt helyeken. Kerülje fémtárgyak, vagy mágneses médiának ebbe a zónába kerülését.

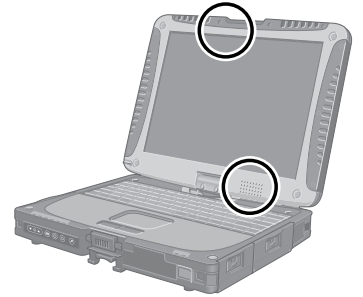

## Váltás táblagép üzemmódra

- ① Emelje fel a kijelzőt úgy, hogy merőlegesen álljon a testre.
- ② Csúsztassa el a kijelzőoldó reteszt (A), majd fordítsa el a kijelzőt az óramutató járásával megegyező irányba, amíg nem kattann.

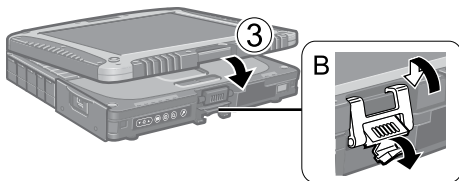
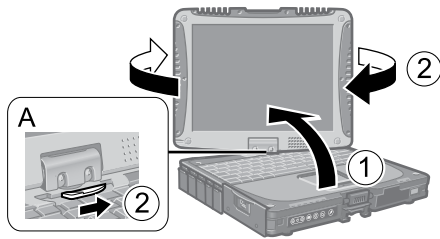

- ③ Zárja le, amikor a kijelző felfelé néz, majd rögzítse a retesszel (B).

## A kéziszíj és a vállsíz (választható) csatolása

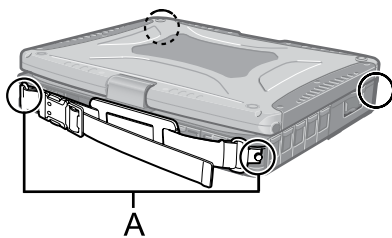

Csavarok segítségével rögzítse a kézisíjat bármelyik két sarokhoz (A). A vállsíjat (B) a kézisíjhoz rögzítheti. (Az illusztráció csak példa.)

### FIGYELEM

- A síjat ne használja a számítógépnél nehezebb tárgyak hordozására. Ezzel a síj kilazulhat.
- Ne használjon elhasznált vagy sérült síjat.

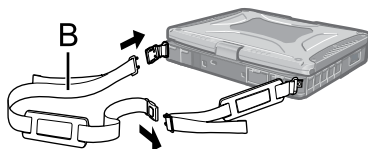

# Üzembe helyezés

## ■ Előkészítés

① Ellenőrizze és azonosítsa a szállított tartozékokat.

Ha nem találja a leírt tartozékokat, vegye fel a kapcsolatot a Panasonic Műszaki támogatással.

• AC Adapter . . . . . 1

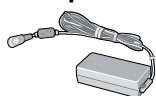

Modell sz.: CF-AA5713A

• AC kábel . . . . . 1



• Akkumulátor . . . . . 1

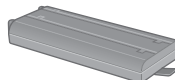

Modell sz.: CF-VZSU48U

• Csuklópánt . . . . . 1



• Puha kendő . . . . . 1

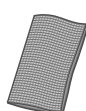

→ Reference Manual "Screen Input Operation"

• HASZNÁLATI UTASÍTÁS - Olvass el! . . . . . 1

● Dual touch modellnél a zsinór és a digitalizáló toll már a számítógép vásárlásakor csatlakoztatva van.

\*1 Az érintőtoll tartóban tárolva a csomagolás oldalán.

<Csak érintőképernyővel rendelkező modellnél>

• Érintőtoll\*1 . . . . . 1



Modell sz.: CF-VNP003U

<Csak dual touch-csal rendelkező modellnél>

• Digitalizáló ceruza\*1 . . . . . 1



Modell sz.: CF-VNP012U

② A számítógép csomagolásának felszakítása előtt olvassa el a KORLÁTOZOTT FELHASZNÁLÁSI LICENSZERZŐDÉS (→ 25 oldal).

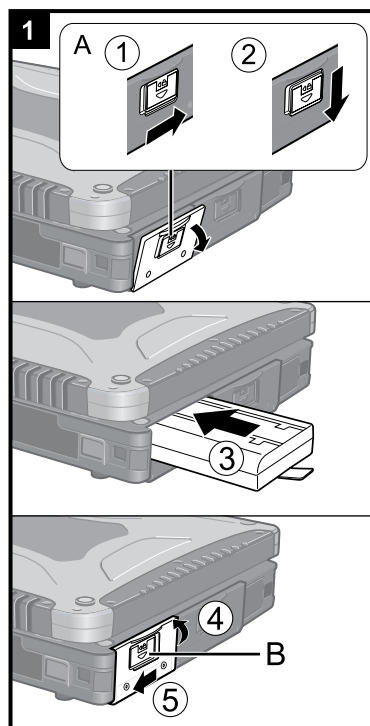

### 1 Az akkumulátor behelyezése

- ① Csúsztassa a reteszt (A) jobbra a fedél kioldásához.
- ② Csúsztassa a reteszt (A) lefelé és nyissa fel a fedelet.
- ③ Helyezze be az akkumulátort, amíg nem érintkezik a csatlakozóval.
- ④ Zárja le a fedelet.
- ⑤ Csúsztassa a reteszt (B) balra a fedél rögzítéséhez.

#### FIGYELEM

- Győződjön meg, hogy a retesz biztosítva van. Különben az akkumulátor kieshet a számítógép szállításakor.
- Ne érintse meg az akkumulátor és a számítógép érintkezőit. Beszennyezheti vagy megsértheti a terminálokat, a számítógép vagy az akkumulátor hibás működését okozva ezzel.

#### MEGJEGYZÉS

- Ne feledje, hogy a számítógép akkor is fogyaszt elektromos áramot, mikor ki van kapcsolva. Ha az akkumulátor teljesen fel van töltve, ez teljesen kimerül a következő időszakban:
  - A tápellátás kikapcsolásakor: Kb. 4 hét
  - Alvó üzemmódban: Kb. 4 nap
  - Hibernálás alatt: Kb. 2 hét
- Amikor a DC dugasz nincs a számítógéphez csatlakoztatva, húzza ki az AC kábelt a fali aljzathból. Áramot fogyaszt azzal is, ha az AC adapter egy AC csatlakozóaljzathoz kapcsolódik.

# Üzembe helyezés

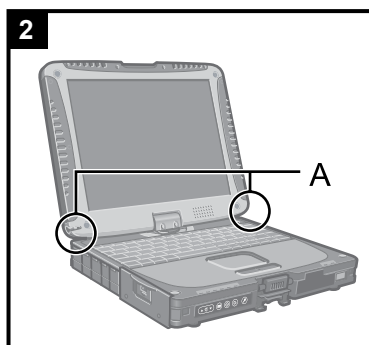

## 2 Az érintőtoll rögzítése a számítógéphez

<Csak érintőképernyővel rendelkező modellnél>

Használja a zsinórt az érintőtoll csatlakoztatásához a számítógéphez, így nem veszíti el. A rögzítésre lyukak (A) szolgálnak.

- Dual touch modellnél a zsinór és a digitalizáló toll már a számítógép vásárlásakor csatlakoztatva van.

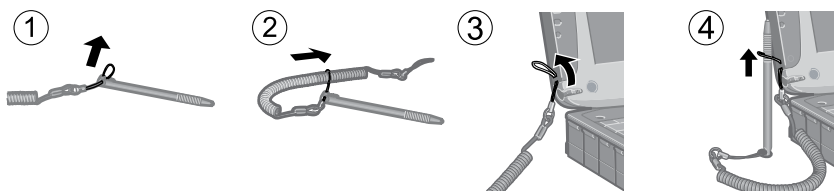

### FIGYELEM

- A zsinórt ne húzza túlzott erővel. Az érintőtoll nekiütődhet a számítógépnek, emberi testnek vagy tárgyakkal, ha kilazul.

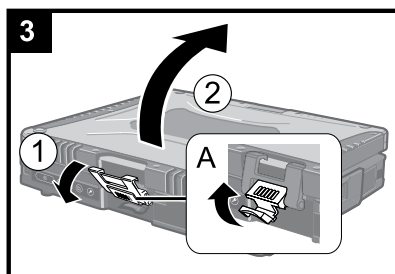

## 3 A kijelző megnyitása

- ① Húzza meg az (A) részt és oldja ki a reteszt.
- ② Emeléssel nyissa fel a kijelzőt.

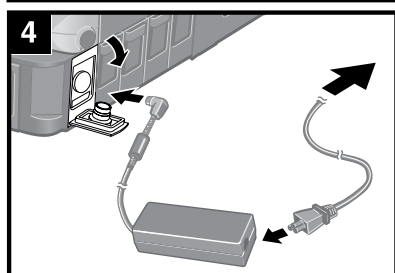

## 4 Csatlakoztassa a számítógépet a hálózati csatlakozóhoz.

Az akkumulátor töltése azonnal megkezdődik.

### FIGYELEM

- Ne húzza ki az AC adaptert és ne kapcsolja be a vezeték nélküli kapcsolat kapcsolót, amíg az üzembe helyezést nem hajtotta végre.
- Amikor első alkalommal használja a számítógépet, ne csatlakoztasson perifériás eszközt, csak az akkumulátort és az AC adaptert.
- **Az AC adapter kezelése**
  - Az olyan problémák, mint például hirtelen feszültségesés, előfordulhatnak mennydörgés és villámlás közben. Mivel ez károsan hathat a számítógépre, nagyon ajánlott egy szünetmentes áramforrás (UPS) használata, kivéve ha csak az akkumulátorról használja a számítógépet.

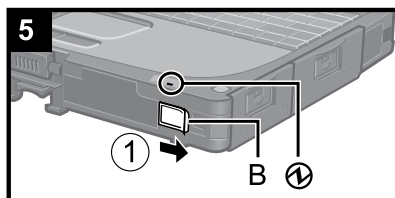

## 5 Kapcsolja be a számítógépet.

- ① Csúsztassa el és tartsa lenyomva a tápkapcsolót (B), amíg a tápellátás-jelző (D) ki nem gyullad.

### FIGYELEM

- Ne nyomja meg többször a tápkapcsolót.
- A számítógépet kikapcsolásra kényszerítheti, ha a tápkapcsolót 4 másodpercig, vagy tovább tartja lenyomva.
- Ha kikapcsolta a számítógépet, várjon 10 másodpercet, vagy többet mielőtt újra bekapcsolja.
- Ne hajtja végre a következő műveleteket amíg a merevlemez meghajtó jelző (E) ki nem kapcsol.
  - Az AC adapter össze- és szétválasztása
  - A tápkapcsoló megnyomása
  - A billentyűzet, tapipad, táblagép gombok, érintőképernyő (csak érintőképernyővel rendelkező modellnél), dual touch (csak dual touch-csal rendelkező modellnél) vagy külső egér megérintése
  - Kijelző lezárása
  - A vezeték nélküli kapcsolat kapcsoló ki/bekapcsolása
- Amikor a CPU hőmérséklete magas, lehet, hogy a számítógép nem kapcsol be, hogy megelőzze a CPU túlhevülését. Várjon, amíg a számítógép le nem hűl, majd ismét kapcsolja be. Ha a számítógép lehűlést követően se kapcsol be, vegye fel a kapcsolatot a Panasonic műszaki támogatásával.



- Az első bekapcsolás elvégzése előtt nem végezhető el semmilyen módosítás az alapértelmezett Setup Utility segítségével.

## 6 **Windows 7**

### Válasszon nyelvet és operációs rendszert (32-bit vagy 64-bit).

#### FIGYELEM

- Figyelmesen válassza ki a nyelvet, mert később már nem módosíthatja. Ha rossz nyelvet választ, újra kell telepíteni a Windowst.
  - ① Válasszon nyelvet és operációs rendszert (32-bit vagy 64-bit) és kattintson az [OK] gombra.

A nyelv beállítása az [OK] gombra való kattintással megkezdődik a jóváhagyási képernyőn.  
Visszatérhet a "Select OS" képernyőhöz a [Cancel] gombra kattintva.  
A nyelv és az operációs rendszer beállítása körülbelül 15 perc alatt elkészül.
  - ② Amikor a befejező képernyő megjelenik, kattintson az [OK] gombon, hogy ki kapcsolja a számítógépet.

## 7 A Windows telepítése.

#### **Windows 8.1**

Válasszon nyelvet és érintse meg a [Következő] lehetőséget.

#### **Windows 7**

Kapcsolja be a számítógépet.

Kövesse a képernyőn lévő utasításokat.

- A számítógép többször újraindul. Ne érintse meg a billentyűzetet vagy tapipadot és várjon amíg a meghajtó jelzőlámpája  kialszik.
- A számítógép bekapcsolása után a képernyő egy darabig fekete vagy változatlan marad, de ez nem hibás működés. Várjon egy pillanatig, amíg a Windows telepítő képernyő megjelenik.
- A Windows telepítése közben használja a tapipadot és a kattintást a mutató mozgathatásához és kattintáshoz.
- A Windows telepítése körülbelül **Windows 8.1** 5 / **Windows 7** 20 percet vesz igénybe.

Lépjen a következő lépésre, jóváhagyva minden üzenetet a kijelzőn.
- Beállíthatja a vezeték nélküli hálózatot, miután a Windows telepítése befejeződött.
  - **Windows 8.1** Ha a "Csatlakozás" üzenet megjelenik, válassza a "Lépés kihagyása" lehetőséget.
  - **Windows 7** A "Csatlakozás vezeték nélküli hálózathoz" képernyő esetleg nem jelenik meg.
- **Windows 8.1** Ellenőrizze az időzónát, dátumot és órát.

#### FIGYELEM

- A Windows telepítésének befejezése után megváltoztathatja a felhasználónevet, jelszót, képet és a vezeték nélküli hálózat beállításokat.
- Jegyezze meg jelszavát. Ha elfelejti a jelszót, nem használhatja a Windows operációs rendszert.

Ajánlott előzőleg egy jelszó-visszaállító lemez készítése.
- Ne használja a következő szavakat és karaktereket felhasználónévnek: CON, PRN, AUX, CLOCK\$, NUL, COM1 to COM9, LPT1 to LPT9, @, &, szóköz. Konkrétan, ha a "@" jelet tartalmazó felhasználónevet (fióknevet) hoz létre, jelszót kell majd megadnia a bejelentkezési képernyőn akkor is, ha nincs beállítva jelszó. Ha jelszó megadása nélkül próbál belépni, "Helytelen a felhasználónév vagy a jelszó." jelenik meg, és nem fog tudni **Windows 8.1** belépni / **Windows 7** bejelentkezni a Windowsba (→ 21 oldal).
- Használjon szabványos karaktereket a számítógép nevéhez: számok 0-tól 9-ig, nagy- és kisbetűk A-tól Z-ig, valamint az elválasztásjel (-).

Ha a "A számítógép neve nem érvényes" hibaüzenet jelenik meg, ellenőrizze, hogy nem adott-e meg a fentiekől eltérő karaktereket. Ha a hibaüzenet még mindig a képernyőn marad, állítsa be a billentyű beviteli módot angolra ("EN"), és írjon be karaktereket.

- A billentyűzet beállításakor válassza ki az Ön számítógépének megfelelőt. Ellenkező esetben lehet, hogy nem fog tudni írni a billentyűzeten.

## 8 Visszaállító lemez létrehozása.

A visszaállító lemez lehetővé teszi az operációs rendszer telepítését és a gyári alapértelmezett állapot visszaállítását, abban az esetben, ha például a merevlemez visszaállító partíciója meghibásodott.

Ajánlott visszaállító lemez készítése a számítógép használatba vétele előtt.

Olvassa el a  *Reference Manual* "Recovery Disc Creation Utility" fejezetet a lemez elkészítéséről.

### MEGJEGYZÉS

#### ● PC Information Viewer

Ez a számítógép időszakosan rögzíti a merevlemez meghajtó kezelési információit, stb. Egy adatbejegyzés legnagyobb mérete 1024 bájttal.

Ezeket az információkat csak a merevlemez esetleges elromlásának felmérésére használja. Ezeket az információkat csak a merevlemez esetleges elromlásának okainak felmérésére használja. Ezeket soha nem küldi ki a hálózaton és nem használja más célra, csak a fent leírtakra.

A funkció kikapcsolásához jelölje be a PC Information Viewer [Hard Disk Status] mezőjében a [Disable the automatic save function for management information history] jelölőnégyzetet, majd kattintson az [OK] gombon.

(→  *Reference Manual* "Checking the Computer's Usage Status")

- **Windows 8.1** Az alapértelmezett beállításnál a koreai nyelv parancsikonja az Asztal képernyőn található. Ha nincs rá szüksége, törölheti az ikont.
- **Windows 7** Ha a visszaállítási partíciót törölték, nem készíthet Recovery Disc lemezt.

#### ■ A vezeték nélküli funkció használata előtt

① Csúsztassa a vezeték nélküli kapcsolót ON állásba.

##### **Windows 8.1**

② Jelenítse meg a "Gomb" lehetőséget és kattintson a  - [Gépház] - [Hálózat] - [Repülési üzemmód] lehetőségre.

Allítsa a [Wi-Fi] opciót [Bekapcsolva] értékre (vezeték nélküli LAN).

állítsa a [Mobil széles sáv] opciót [Bekapcsolva] értékre (vezeték nélküli WAN).

állítsa a [GPS] opciót [Bekapcsolva] értékre (vezeték nélküli WAN).



állítsa a [Bluetooth] opciót [Bekapcsolva] értékre (Bluetooth).

állítsa a [GPS\GNSS] opciót [Bekapcsolva] értékre (GPS).

## ■ A partíció-felépítés megváltoztatása

Csökkentheti a létező partíció egyik részét, hogy ki nem osztott lemezterületet hozzon létre, amelyből újabb partíciót készíthet.

Az alapértelmezett beállításokban használhat egy partíciót.



- ① **Windows 8.1**  
Kattintson a jobb oldali egérgombbal a  gombon az asztal képernyő bal alsó sarkában.
- Windows 7**  
Kattintson a  (Start) gombra, majd jobb kattintás a [Számítógép] pontra és kattintás [Kezelés] pontra.
  - A standard felhasználónak rendszergazdai jelszót kell megadnia.
- ② Kattintson a [Lemezkezelés] ponton.
- ③ Kattintson jobb gombbal a Windows partíción (alapbeállításban "c" meghajtó), majd kattintson a [Kötet zsugorítása] opción.
  - A partíció mérete függ a számítógép jellemzőitől.
- ④ Adja meg a méretet az [Adja meg a zsugorítandó lemezterület méretét megabájtban] mezőben és kattintson a [Zsugorítás] gombon.
  - Nem adhat meg a kijelzethnél nagyobb számot.
  - A [Reinstall to the OS related partitions.] választásához az operációs rendszer telepítésekor (→ 16 oldal), 70 GB vagy több hely szükséges a [A zsugorítást követő teljes méret megabájtban] mezőben.
- ⑤ Jobb kattintás a [Nem lefoglalt] (a kicsinyített terület a ④ lépésben) és az [Új egyszerű kötet] opcióra.
- ⑥ Kövesse a képernyőn levő utasításokat a beállításokhoz, majd kattintson a [Befejezés] gombon.  
Várjon, amíg a formázás befejeződik.

### MEGJEGYZÉS

- Készíthet további partíciót a fennmaradt szabad terület felhasználásával, vagy szabad terület létrehozásával.
- Egy partíció törléséhez kattintson jobb gombbal a partíción és válassza [Kötet törlése] a ③ lépésben.

## ■ **Windows 8.1** A nyelv kiválasztásához

Más nyelv kiválasztásához, mint amit az első műveletnél választott, kövesse az alábbi lépéseket.



- ① Végezze el a következő procedúrák valamelyikét.
  - Kattintson a jobb oldali egérgombbal a  gombon az Asztal képernyő bal alsó sarkában.
  - A Kattintson az  gombra a Kezdő képernyőn.
- ② Kattintson a [Vezérlőpult] gombon.
- ③ Kattintson ide: [Óra, nyelv és terület] - [Nyelv] - [Nyelv hozzáadása].
- ④ Válasszon egy nyelvet, majd kattintson az [Hozzáadás] ponton.  
A régiótól függően két vagy több nyelvet választhat ki. Kattintson az [Megnyitás] lehetőségen és válassza ki a kívánt nyelvet, majd kattintson az [Hozzáadás] lehetőségre.
- ⑤ Kattintson a használni kívánt nyelv [Beállítások] lehetőségén.
- ⑥ Kattintson a [Ez legyen az elsődleges nyelv] lehetőségen.

### MEGJEGYZÉS

- Ha a [Ez legyen az elsődleges nyelv] nem jelenik meg, nem tud erre a nyelvre váltani. Kövesse a képernyőn megjelenő utasításokat.
- ⑦ Kattintson a [Kijelentkezés most] lehetőségen.
  - ⑧ Jelentkezzen be a Windows-ba.

# Bekapcsolás / Kikapcsolás

## Bekapcsolás

Csúsztassa el és tartsa lenyomva a tápkapcsolót  (→ 4 oldal), amíg a tápellátás-jelző  (→ 4 oldal) ki nem gyullad.



### MEGJEGYZÉS

- Ne nyomja meg többször a tápkapcsolót.
- A számítógépet kikapcsolásra kényszerítheti, ha a tápkapcsolót 4 másodpercig, vagy tovább tartja lenyomva.
- Ha kikapcsolta a számítógépet, várjon 10 másodpercet, vagy többet mielőtt újra bekapcsolja.
- Ne hajtsa végre a következő műveleteket amíg a merevlemez meghajtó jelző  ki nem kapcsol.
  - Az AC adapter össze- és szétkapcsolása
  - A tápkapcsoló elcsúsztatása
  - A billentyűzet, tapipad, táblagép gombok, képernyő vagy külső egér megérintése
  - A kijelző lezárása
  - A vezeték nélküli kapcsolat kapcsoló ki-/bekapcsolása

## Kikapcsolás

### Windows 8.1

Leállíthatja a számítógépet a következő lépések egyikének használatával.

- A Kezdő képernyőről:
  - ① Kattintson a  - [Leállítás] ponton.
- Az Asztal képernyőről:
  - ① Kattintson a jobb oldali egérgombbal a  gombon az Asztal képernyő bal alsó sarkában.
  - ② Kattintson a [Leállítás vagy kijelentkezés] - [Leállítás] ponton.

### Windows 7

- ① Kattintson a  (Start) - [Leállítás] pontra.

### MEGJEGYZÉS

- **Windows 8.1**

A számítógép kikapcsolásához járjon el a következő módon.

  - ① Jelenítse meg a “Gomb”-ot és kattintson a  - [Gépház] - [Frissítés és helyreállítás] - [Helyreállítás] lehetőségre.
  - ② Kattintson a [Újraindítás most] lehetőségre az “Speciális rendszerindítás” alatt.
  - ③ Kattintson a [Számítógép kikapcsolása] ponton.

## Óvintézkedések a ki- és bekapcsolással szemben

- Ne tegye a következőket
  - Az AC adapter össze- és szétkapcsolása
  - A tápkapcsoló elcsúsztatása
  - A billentyűzet, tapipad, képernyő vagy külső egér megérintése
  - A kijelző lezárása
  - A vezeték nélküli kapcsolat kapcsoló ki-/bekapcsolása

### MEGJEGYZÉS

- Energiatakarékosság miatt, vásárláskor a következő takarékosági módszerek vannak beállítva.
  - A képernyő automatikusan kikapcsol:
    - 10 perc (ha az AC adapter csatlakoztatva van) tétlenség
    - 5 perc (akkumulátorról működtetve) tétlenség után
  - A számítógép automatikusan alvó<sup>\*1</sup> üzemmódra vált:
    - 20 perc (ha az AC adapter csatlakoztatva van) tétlenség
    - 15 perc (akkumulátorról működtetve) tétlenség után

<sup>\*1</sup> Hivatkozzon a  *Reference Manual* “Sleep or Hibernation Functions” részre az alvásból való visszatéréshez.

# Kezelés és karbantartás

## Működési környezet

- Helyezze a számítógépet egy lapos, stabil felületre, ahol nincs kitéve ütésnek, rezgésnek és a leesés veszélyének. Ne állítsa függőlegesen és ne fordítsa fel a számítógépet. Ha a számítógép különösen erős behatásnak van kitéve, megsérülhet.
- Működtetési környezet  
Hőmérséklet: Működtetés: -10 °C - 50 °C (IEC60068-2-1, 2)<sup>\*1</sup>  
Tárolás: -20 °C - 60 °C  
Páratartalom: Működtetés: 30% - 80% RH (kondenzálás nélkül)  
Tárolás: 30% - 90% RH (kondenzálás nélkül)  
Még a fenti hőmérséklet/páratartalom tartományban is a hosszú ideig történő, extrém körülmények közötti használat, vagy olyan használat, amikor a számítógép közelében dohányzik, vagy a működtetés olyan helyen történik, ahol olajat használnak vagy magas a por koncentráció, károsítja a terméket és megrövidíti a termék élettartamát.
- \*1 Ha a terméket meleg vagy hideg környezetben használja ne tegye ki bőrét közvetlen hatásának. (→ HASZNÁLATI UTASÍTÁS - Olvass el!)
- Amikor a számítógép 0 °C vagy alacsonyabb hőmérsékletnél vizes, ez fagyásveszélyt jelent. Bizonyosodjon meg arról, hogy ilyen hőmérsékleteknél a számítógép teljesen száraz.
- Ne helyezze a számítógépet a következő helyekre, mert a számítógép károsodhat.
  - Elektronikus berendezés közelébe. Képtorzítás vagy zaj keletkezhet.
  - Nagyon magas vagy nagyon alacsony hőmérsékletre.
- A számítógép működés közben felforrósodhat, ezért tartsa távol a hőre érzékeny tárgyaktól.

## Kezelési figyelmeztetések

A számítógépet úgy terveztük, hogy minimálisra csökkentse az ütdéseket olyan részeken, mint az LCD és a merevlemez meghajtó, valamint a billentyűzet cseppálló, de ennek ellenére nincs garancia arra, hogy az ütdések nem okoznak problémákat. Legyen különösen óvatos a számítógép kezelésekor.

- A számítógép szállításakor:
    - Kapcsolja ki számítógépet.
    - Távolítsa el minden külső eszközt, számítógép kártyát és más kiálló tárgyat.
    - Ne dobja le vagy ne üsse a számítógépet kemény tárgyakkal.
    - Ne hagyja nyitva a kijelzőt.
    - Ne fogja meg a kijelzőtől.
  - Ne tegyen semmit (pl. papírdarabot) a kijelző és a billentyűzet közé.
  - Ha repülőgépre száll, vigye magával a számítógépet, soha ne tegye a csomagok közé. Ha a repülőn használja a számítógépet, kövesse a légitársaság előírásait.
  - Ha póttakkumulátort visz magával, helyezze műanyag zacskóba, hogy megvédje az érintkezőit.
  - A tapipadot ujjbeggyel való használatra tervezték. Ne helyezzen a felületére semmilyen tárgyat és ne nyomja erősen hegyes vagy kemény tárgyakkal amelyek nyomot hagyhatnak (pl. szegek, ceruzák és golyóstollak).
  - Kerülje el, hogy káros anyagok, mint például olaj kerüljön a tapipadra. Megtörténhet, hogy a mutató nem működik megfelelően.
  - Vigyázzon ne ejtse el vagy ne üsse meg szállítás közben a számítógépet.
  - Csak a tartozék érintőceruzát/digitalizáló ceruzás használja a képernyő érintésére. Ne helyezzen a felületére semmilyen tárgyat és ne nyomja erősen hegyes vagy kemény tárgyakkal amelyek nyomot hagyhatnak (pl. szegek, ceruzák és golyóstollak).
  - Ne használja az érintőképernyőt, ha por, vagy szennyeződés (pl. olaj) van a képernyőn. Különben a képernyőn/érintőceruzán/digitalizáló tollon lévő idegen részecskék megkarcolhatják a felületet vagy akadályozhatják az érintőceruza/digitalizáló toll működését.
  - Az érintőceruzát/digitalizáló tollat csak a képernyő érintésére használja. Amennyiben más célra használja, ez károsíthatja az érintőceruzát/digitalizáló tollat és karcolásokat eredményezhet a képernyőn.
- <Csak dual touch-csal rendelkező modellnél>
- A dual touch elektromágneses indukciót használ, ezért megtörténhet, hogy nem működik megfelelően erős elektromos vagy mágneses mezők közelében, mint például:
    - AM rádióállomás vagy átjátszó állomás antennái közelében
    - CRT kijelzők közelében, amelyek erős elektromágneses mezőt hoznak létreVigye távolabb a dual touch-t az ilyen helyektől, hogy megfelelően működjön.
  - A mutató nem tudja követni az érintőceruzát, ha túl gyorsan mozgatja az érintőceruzát.

# Kezelés és karbantartás

## ■ Periféria használatakor

Kövesse ezeket az útmutatásokat és a Reference Manual előírásait, hogy elkerülje az eszközök sérülését. Figyelmesen olvassa el a perifériás eszközök használati útmutatóját.

- Olyan perifériát használjon, amely megfelel a számítógép műszaki adatainak.
- A csatlakozókat a megfelelő irányba csatlakoztassa.
- Ha nehéz csatlakoztatni, ne erőltesse, hanem ellenőrizze a csatlakozó formáját, irányát, az érintkezők elrendezését, stb.
- Ha csavarokat mellékeltek, erősen húzza meg őket.
- Húzza ki a kábeleket, mikor szállítja a számítógépet. Ne húzza erősen a kábeleket.

## ■ A számítógép vezeték nélküli LAN-on/Bluetooth-on/vezeték nélküli WAN-on keresztüli illetéktelen használatának megelőzése

<Csak a vezeték nélküli LAN/Bluetooth/vezeték nélküli WAN-t tartalmazó modelleknek>

- Mielőtt a vezeték nélküli LAN-t/Bluetooth-ot/vezeték nélküli WAN-t használja, végezze el a megfelelő biztonsági beállításokat, mint például az adattitkosítás.

## ■ Akkumulátor újrakalibrálása

- Az akkumulátor újrakalibrálása hosszú ideig tarthat az akkumulátor nagy teljesítménye miatt. Ez nem hibás működés. <“Akkumulátor újrakalibrálása” a Windows leállítását követően>
  - Teljes töltés: Körülbelül 3,5 óra
  - Teljes kimerítés: Körülbelül 4,0 óra“Akkumulátor újrakalibrálása” esetén a Windows leállítása nélkül a töltés/kimerülés több időt vehet igénybe.

## Karbantartás

### Az LCD panel tisztítása

Ha az LCD panel felületére vízcseppek, vagy más foltok kerülnek, azonnal törölje le ezeket. Ha ezt elmúlasztja, foltos maradhat.

Használja a számítógéphez mellékelt puha ruhát. (További információkért lásd “Suggestions About Cleaning the LCD Surface” →  Reference Manual “Screen Input Operation”.)

### Más részek tisztítása, mint az LCD panel

Törölje le egy puha száraz ruhával, például gézzel. Ha mosószert használ, áztasson egy puha ruhát vízben oldott mosószerbe és csavarja ki rendesen.

### FIGYELEM



- Ne használjon benzint, oldószert, vagy ipari alkoholt mert ezek károsíthatják a felületet, elszíneződést, stb okozva. Ne használjon kereskedelemben kapható tisztító- és kozmetizálószeret, mert ezek tartalmazhatnak a felületre káros anyagokat.
- Ne használjon vizet vagy mosószert közvetlenül a számítógépen, mert a folyadék bekerülhet a számítógép belsejébe és hibás működést vagy kárt okozhat.

# Szoftverek telepítése

A szoftverek telepítésével a számítógép visszakerül alapértelmezett állapotba. Mikor telepíti a szoftvereket, a merevlemez adatai törlődnek.

Telepítés előtt készítsen biztonsági mentést az adatokról más adathordozóra vagy külső merevlemezre.

## FIGYELEM

- Ne törölje a visszaállítási partíciót a merevlemezzel. Ez a lemezterület a partíción nem alkalmas adattárolásra. A visszaállítási partíció ellenőrzésére végezze el a következőket.
  - ① **Windows 8.1**  
Kattintson a jobb oldali egérgombbal a  gombon az Asztal képernyő bal alsó sarkában.  
**Windows 7**  
Kattintson a  (Start) gombon, majd jobb kattintás a [Számítógép] ponton, majd kattintson a [Kezelés] ponton.
    - A standard felhasználónak rendszergazdai jelszót kell megadnia.
  - ② Kattintson a [Lemezkezelés] ponton.

## ■ **Windows 8.1** Minden fájl és program törlése, aztán a Windows újratelepítése

### Előkészítés

- Távolítsa el minden perifériát.
- Csatlakoztassa az AC adaptert és addig ne távolítsa el, amíg az újratelepítés el nem készült.

### 1 “Minden fájl és program törlése, aztán a Windows újratelepítése” végrehajtása.

- ① Jelenítse meg a “Gomb”-ot, és kattintson  - [Gépház] - [Frissítés és helyreállítás] - [Helyreállítás].
- ② Kattintson a [Kezdés] lehetőségre a “Tartalmak és alkalmazások törlése, aztán a Windows újratelepítése” alatt.
- ③ Kattintson a [Tovább] elemre.
- ④ Válassza ki az opciót.
  - Csak a fájlok eltávolítása  
Pár pillanat alatt (körülbelül 20 perc) végrehajthatja a Windows újratelepítését.
  - Merevlemez tisztítása  
A teljes törléssel a törölt fájlok nem nyerhetők vissza könnyen, és növeli a biztonsági szintet. Ez a folyamat tovább tart (körülbelül 140 percig).

Kövesse a képernyőn lévő utasításokat.

Újratelepítés után a számítógép újraindul.

- Ne szakítsa félbe az újratelepítést, például ne kapcsolja ki a számítógépet, vagy ne végezzen más műveletet.  
Másképp az újratelepítés nem lesz elérhető mert a Windows nem indul el, vagy az adatok sérülnek.



### 2 Végezze el az “Üzembe helyezés” (→ 9. oldal).

#### MEGJEGYZÉS

- Lehet, hogy a dátum, idő és időzóna nem helyes. Bizonyosodjon meg azok helyes beállításáról.

### 3 Hajtsa végre a Windows frissítést.

### 4 <Csak a TPM-mel rendelkező modelleknél> TPM törlése.

- ① Végezze el a következő procedúrák valamelyikét.
  - Kattintson a jobb oldali egérgombbal a  gombon az asztal képernyő bal alsó sarkában.
  - A Kattintson az  gombra a Kezdő képernyőn.
- ② Kattintson a [Futtatás] lehetőségre, írja be a [tpm.msc] szöveget és kattintson az [OK] gombra.
- ③ Kattintson a [TPM-eszköz törlése...] lehetőségre a “Műveletek” alatt a “TPM kezelése a helyi számítógépen” képernyő jobb oldalán.
- ④ Kattintson az [Újraindítás] lehetőségre az “A TPM biztonsági eszköz kezelése” képernyőn.  
A számítógép újraindul.
- ⑤ Ha megjelenik a “TPM configuration change was requested to ...” szöveg, nyomja meg: **F12**.
- ⑥ Kattintson az Asztal kockára, majd amikor megjelenik az “A-TPM eszköz készen áll” felirat, kattintson a [Bezárás]-ra.

# Szoftverek telepítése

## ■ Merevlemez-visszaállítás

Újratelelítheti a vásárláskor előre telepített operációs rendszert (Windows 8.1 vagy Windows 7).

**Windows 8.1** Ha a "Minden fájl és program törlése, aztán a Windows újratelepítése" módszernél leírt újratelepítés nem sikeres, kövesse az alábbi lépéseket.

### Előkészítés

- Távolítsa el minden perifériát.
- Csatlakoztassa az AC adaptert és addig ne távolítsa el, amíg az újratelepítés el nem készült.

## 1 Indítsa el a Setup Utility alkalmazást.

### Windows 8.1

- ① Jelenítse meg a "Gomb"-ot, és kattintson  - [Gépház] - [Frissítés és helyreállítás] - [Helyreállítás].
- ② Kattintson az [Újraindítás] lehetőségen a "Speciális rendszerindítás" pontnál.
- ③ Kattintson a [Hibaelhárítás] - [Speciális lehetőségek] - [Az UEFI-vezérlőprogram beállításai] - [Újraindítás] lehetőségre.

### Windows 7

Kapcsolja be a számítógépet és mialatt a [Panasonic] indítóképernyő megjelenik, nyomja meg a **F2** vagy **Del** gombot.

- Ha a [Panasonic] indítóképernyő nem jelenik meg, kapcsolja be a számítógépet miközben lenyomva tartja a **F2** vagy **Del** gombot.
- Amennyiben jelszót kér, adja meg a felügyelői jelszót.

## 2 Írja le a Setup Utility tartalmát és nyomja meg a **F9** gombot.

A jóváhagyási üzenetnél válassza a [Yes] opciót és nyomja meg a **Enter** gombot.

## 3 Ellenőrizze az [UEFI Boot] beállítást a Setup Utility alkalmazásban.

Az [UEFI Boot] a következőképp kell legyen beállítva.

Windows 8.1 telepítésekor : [Enabled]

Windows 7 telepítésekor : [Disabled]

## 4 Nyomja meg a **F10** gombot.

A jóváhagyási üzenetnél válassza a [Yes] opciót és nyomja meg a **Enter** gombot.

A számítógép újraindul.

## 5 Mialatt a [Panasonic] indítóképernyő megjelenik, nyomja meg a **F2** vagy **Del** gombot.

A Setup Utility elindul.

- Amennyiben jelszót kér, adja meg a felügyelői jelszót.

## 6 Válassza az [Exit] menüt és innen a [Recovery Partition] opciót, majd nyomja meg a **Enter** gombot.

### Windows 8.1

Kattintson a [Next], majd a [YES] lehetőségen.

### Windows 7

Kattintson a [Reinstall Windows] majd a [Next] gombon.

## 8 Kattintson a [Yes, I agree to the provisions above and wish to continue!] majd a [Next] gombon.

## 9 Kattintson a [Next] gombra.

Ha a lehetőség megjelenik, válassza ki a beállítást és kattintson a [Next] lehetőségre.

- [Reinstall Windows to the whole Disk to factory default.]  
Válassza ezt az opciót, ha a Windowst a gyári alapértelmezett beállításokkal akarja telepíteni. Újratelepítés után létrehozhat egy új partíciót. Új partíció létrehozásával kapcsolatban lásd "A partíció-felépítés megváltoztatása" (→ 11. oldal).
  - [Reinstall to the OS related partitions.]<sup>1</sup>  
Válassza ezt a lehetőséget, ha a merevlemez már több partícióra volt osztva és meg akarja tartani a partíció beosztást. Új partíció létrehozásával kapcsolatban lásd "A partíció-felépítés megváltoztatása" (→ 11. oldal).
- <sup>1</sup> Ez nem jelenik meg, ha a Windows nem telepíthető a visszaállítási partícióra és a Windows által használható területre.

## 10 Windows 7 A jóváhagyási üzenetnél válassza a [YES] lehetőséget.

### Windows 7

Válasszon nyelvet és operációs rendszert (32-bites vagy 64-bites), majd kattintson az [OK] gombra.

A jóváhagyási üzenetnél válassza az [OK] opciót.

A visszaállítási folyamat megszakításához kattintson a [CANCEL] gombra, és a  jelre, amely a képernyő jobb felső sarkán jelenik meg.



**12 A jóváhagyási üzenetnél válassza a [YES] lehetőséget.**

Az újratelepítés elindul a képernyőn lévő utasítások szerint. (Ez eltart körülbelül 20 percet.)

- Ne szakítsa félbe az újratelepítést, például ne kapcsolja ki a számítógépet, vagy ne végezzen más műveletet. Másképp az újratelepítés nem lesz elérhető mert a Windows nem indul el, vagy az adatok sérülnek.

**13 Amikor az Ending process képernyő megjelenik, kattintson az [OK] gombon, hogy kikapcsolja a számítógépet.****14 Kapcsolja be a számítógépet.**

- Amennyiben jelszót kér, adja meg a felügyelői jelszót.

**15 Végezze el az “Üzembe helyezés” (→ 9. oldal).****MEGJEGYZÉS**

- **Windows 8.1** Lehet, hogy a dátum, idő és időzóna nem helyes. Bizonyosodjon meg azok helyes beállításáról.

**16 Indítsa el a Setup Utility alkalmazást és változtassa meg a szükséges beállításokat.****17 Hajtsa végre a Windows frissítést.****18 **Windows 8.1** <Csak a TPM-mel rendelkező modelleknél> TPM törlése (→ 15. oldal).****■ Recovery Disc (visszaállító lemezt) használata**

Használja a mellékelt Recovery Disc lemezt újratelepítésre a következő helyzetekben.

- Elfelejtette a rendszergazda-jelszót.
- Az újratelepítés nem fejeződött be. A visszaállítási partíció a merevlemezen sérült.
- **Windows 7** <Csak Windows 7 visszafejlesztett modell>  
Az OS megváltoztatása Windows 7-ről Windows 8.1-re, vagy fordítva.

**MEGJEGYZÉS**

- **Windows 7** Az operációs rendszer váltásához 32-bitesről 64-bitesre vagy telepítse az operációs rendszert a merevlemezen lévő visszaállítási partíció felhasználásával.

**Előkészítés**

- Készítse elő a következő elemeket:
  - Visszaállító lemez (→  Reference Manual “Recovery Disc Creation Utility”)
  - USB DVD meghajtó (opcionális) (lásd a katalógusokat és más forrásokat az elérhető termékekről szóló információkról)
- Távolítsa el minden perifériát (kivéve az USB DVD meghajtót).
- Csatlakoztassa az AC adaptert és addig ne távolítsa el, amíg az újratelepítés el nem készült.

**1 Csatlakoztassa a DVD meghajtót az USB portba.****2 Indítsa el a Setup Utility alkalmazást.****Windows 8.1**

- ① Jelenítse meg a “Gomb”-ot, és kattintson  - [Gépház] - [Frissítés és helyreállítás] - [Helyreállítás].
- ② Kattintson az [Újraindítás] lehetőségen a “Speciális rendszerindítás” pontnál.
- ③ Kattintson a [Hibaelhárítás] - [Speciális lehetőségek] - [Az UEFI-vezérlőprogram beállításai] - [Újraindítás] lehetőségre.

**Windows 7**

Kapcsolja be a számítógépet és mialatt a [Panasonic] indítóképernyő megjelenik, nyomja meg a **F2** vagy **Del** gombot.

- Ha a [Panasonic] indítóképernyő nem jelenik meg, kapcsolja be a számítógépet miközben lenyomva tartja a **F2** vagy **Del** gombot.
- Amennyiben jelszót kér, adja meg a felügyelői jelszót.

**3 Írja le a Setup Utility tartalmát és nyomja meg a **F9** gombot.**

A jóváhagyási üzenetnél válassza a [Yes] opciót és nyomja meg a **Enter** gombot.

**4 Ellenőrizze az [UEFI Boot] beállítást a Setup Utility alkalmazásban.**

Az [UEFI Boot] a következőképp kell legyen beállítva.

- Ha Windows 8.1 visszaállító lemezt használ : [Enabled]  
Ha Windows 7 visszaállító lemezt használ : [Disabled]

**5 Helyezze be a Recovery Disc lemezt a DVD meghajtóba.****6 Nyomja meg a **F10** gombot.**

A jóváhagyási üzenetnél válassza a [Yes] opciót és nyomja meg a **Enter** gombot.  
A számítógép újraindul.

- 7 **Mialatt a [Panasonic] indítóképernyő megjelenik, nyomja meg a **F2** vagy **Del** gombot.**  
A Setup Utility elindul.  
• Amennyiben jelszót kér, adja meg a felügyelői jelszót.
- 8 **Válassza az [Exit] menüt, majd a CD/DVD meghajtót a [Boot override] lehetőségnél és nyomja meg **Enter**.**  
A számítógép újraindul.
- 9 **Kattintson a [Reinstall Windows] majd a [Next] gombon.**
- 10 **Windows 8.1** A jóváhagyási üzenetnél válassza a [YES] lehetőséget.
- 11 **Kattintson a [Yes, I agree to the provisions above and wish to continue!] majd a [Next] gombon.**
- 12 **Windows 7**  
**Kattintson a [Next] gombra.**  
Ha a lehetőség megjelenik, válassza ki a beállítást és kattintson a [Next] lehetőségre.  
• [Reinstall with HDD recovery partition.]  
Szabványos visszaállítási módszer.  
Használhatja a Visszaállítási partícióról való visszaállítást.  
• [Reinstall without HDD recovery partition.]  
Növelje a használható HDD méretet.  
NEM használhatja a Visszaállítási partícióról való visszaállítást.  
Ha ezt az opciót választja, nem tud Visszaállító lemez(eke)t készíteni a visszaállítási művelet után.
- 
- FIGYELEM**
- Óvatosan válassza a fenti elemeket, mert később ezt nem változtathatja meg.
- 
- 13 **Kattintson a [Next] gombra.**  
Ha a lehetőség megjelenik, válassza ki a beállítást és kattintson a [Next] lehetőségre.  
• [Reinstall Windows to the whole Disk to factory default.]  
Válassza ezt az opciót, ha a Windowst a gyári alapértelmezett beállításokkal akarja telepíteni. Újratelepítés után létrehozhat egy új partíciót. Új partíció létrehozásával kapcsolatban lásd "A partíció-felépítés megváltoztatása" (→ 11. oldal).  
• [Reinstall to the OS related partitions.]<sup>2</sup>  
Válassza ezt a lehetőséget, ha a merevlemez már több partícióra volt osztva és meg akarja tartani a partíció beosztást. Új partíció létrehozásával kapcsolatban lásd "A partíció-felépítés megváltoztatása" (→ 11. oldal).  
<sup>2</sup> Ez nem jelenik meg, ha a Windows nem telepíthető újra a rendszerindítási fájlokat tartalmazó partícióra, és a területet a Windows használja.
- 14 **A jóváhagyási üzenetnél válassza a [YES] lehetőséget.**
- 15 **Windows 7**  
**Válasszon nyelvet és operációs rendszert (32-bites vagy 64-bites), majd kattintson az [OK] gombra.**  
A jóváhagyási üzenetnél válassza az [OK] opciót.  
A visszaállítási folyamat megszakításához kattintson a [CANCEL] gombra, és a  jelre, amely a képernyő jobb felső sarkán jelenik meg.
- Windows 7 / Windows 8.1**  
Az újratelepítés elindul a képernyőn lévő utasítások szerint. (Ez eltart körülbelül 30-45 percet.)
- Ne szakítsa félbe az újratelepítést, például ne kapcsolja ki a számítógépet a **Ctrl + Alt + Del** megnyomásával.  
Másképp az újratelepítés nem lesz elérhető mert a Windows nem indul el, vagy az adatok sérülnek.
- 16 **Amikor az Ending process képernyő megjelenik, vegye ki a Recovery Disc lemezt és távolítsa el a DVD meghajtót, majd kattintson az [OK] gombra.**  
Kövesse a képernyőn lévő utasításokat.  
Egyes modelleknél ez körülbelül 40 percig tart.
- 17 **Végezze el az "Üzembe helyezés" (→ 9. oldal).**
- 18 **Indítsa el a Setup Utility alkalmazást és változtassa meg a szükséges beállításokat.**
- 19 **Hajtsa végre a Windows frissítést.**
- 20 **Windows 8.1** <Csak a TPM-mel rendelkező modelleknél> TPM törlése (→ 15. oldal).

# Hibaelhárítás (Alapvető)

Kövesse az alábbi útmutatásokat ha valamilyen problémát észlel. Ugyanakkor részletes hibaelhárítási útmutatót tartalmaz a "Reference Manual". Szoftveres probléma esetén forduljon a szoftver használati útmutatásához. Ha a probléma továbbra is fennáll, forduljon a Panasonic Műszaki Támogatáshoz. Ellenőrizheti a számítógép állapotát a PC Information Viewer segítségével (→  Reference Manual "Troubleshooting (Advanced)").

## ■ Indítás





<p>A számítógép nem indul. A tápellátást jelző vagy az akkumulátor jelző nem világít.</p>	<ul style="list-style-type: none"> <li>● Csatlakoztassa az AC adaptert.</li> <li>● Helyezzen be egy teljesen feltöltött akkumulátort.</li> <li>● Távolítsa el az akkumulátort és az AC adaptert, majd csatlakoztassa újra.</li> <li>● Ha az USB-porthoz eszköz csatlakozik, húzza ki az eszközt, vagy állítsa az [USB Port] vagy a [Legacy USB Support] beállítást [Disabled] értékre a Setup Utility [Advanced] menüjében.</li> <li>● Ha az eszköz az ExpressCard nyílásban van, húzza ki az eszközt, vagy állítsa az [ExpressCard Slot] beállítást [Disabled] értékre a Setup Utility [Advanced] menüjében.</li> <li>● Nyomja meg a <b>Fn</b> + <b>F8</b> gombot a rejtett üzemmód kikapcsolásához.</li> <li>● Ellenőrizze az [UEFI Boot] beállítást a Setup Utility alkalmazásban. Az [UEFI Boot] beállítás <b>Windows 8.1</b> [Enabled] / <b>Windows 7</b> [Disabled] kell legyen.</li> </ul>
<p>A tápellátás működik, de a "Warming up the system" üzenet jelenik meg.</p>	<ul style="list-style-type: none"> <li>● A számítógép bemelegszik, mielőtt elindulna. Várjon amíg a számítógép elindul (a maximális várakozási idő a képernyőn fog megjelenni). Ha a "Cannot warm up the system" üzenet jelenik meg, a számítógép nem tud bemelegedni és nem fog elindulni. Ebben az esetben kapcsolja ki a számítógépet, hagyja 5 °C -nál magasabb helyen legalább egy óra hosszat, majd kapcsolja be újra.</li> </ul>
<p>Nem lehet bekapcsolni a számítógépet. A számítógép nem éled fel az alvási állapotból. (A tápellátás-jelző felváltva villog narancssárga és zöld színben.)</p>	<ul style="list-style-type: none"> <li>● A számítógép bemelegszik. Várjon egy picit, amíg a bemelegedés befejeződik.</li> </ul>
<p>A számítógép nem lép alvó üzemmódba, amíg a képernyővédő fut. (A képernyő fekete marad.)</p>	<ul style="list-style-type: none"> <li>● Csúsztassa el a tápellátás-kapcsolót legalább 4 másodpercre a számítógép kikapcsolásához. (A nem mentett adatok elvesznek.) Ezt követően tiltsa le a képernyővédőt.</li> </ul>
<p>Elfelejtettem a jelszót.</p>	<ul style="list-style-type: none"> <li>● Adminisztrátori vagy felhasználói jelszó: Vegye fel a kapcsolatot a Panasonic műszaki ügyfélszolgálatával.</li> <li>● Adminisztrátori jelszó:             <ul style="list-style-type: none"> <li>• Ha rendelkezik jelszó-visszaállító lemezzel, visszaállíthatja az adminisztrátori jelszót. Helyezze be a lemezt, írjon be egy rossz jelszót, majd kövesse a képernyőn megjelenő utasításokat, és állítsa be az új jelszót.</li> <li>• Ha nincs jelszó-visszaállító lemeze, telepítse újra (→ 15 oldal) és állítsa be a Windowst, majd állítson be egy új jelszót.</li> </ul> </li> </ul>
<p>"Remove disks or other media. Press any key to restart" vagy hasonló üzenet jelenik meg.</p>	<ul style="list-style-type: none"> <li>● A meghajtóban hajlékonylemez van és nem tartalmaz indító információkat. Távolítsa el a hajlékonylemezt, és nyomjon meg egy gombot.</li> <li>● Ha az USB-porthoz eszköz csatlakozik, húzza ki az eszközt, vagy állítsa az [USB Port] vagy a [Legacy USB Support] beállítást [Disabled] értékre a Setup Utility [Advanced] menüjében.</li> <li>● Ha az eszköz az ExpressCard nyílásban van, húzza ki az eszközt, vagy állítsa az [ExpressCard Slot] beállítást [Disabled] értékre a Setup Utility [Advanced] menüjében.</li> <li>● Ha a probléma a lemez eltávolítása után is fennáll, akkor lehetséges, hogy a merevlemez meghibásodott. Vegye fel a kapcsolatot a Panasonic műszaki ügyfélszolgálatával.</li> <li>● Állítsa az [UEFI Boot]-ot [Disabled] értékre a Setup Utility [Boot] menüjében.</li> </ul>
<p>A Windows indulása és működése lassú.</p>	<ul style="list-style-type: none"> <li>● Nyomja meg a <b>F9</b> gombot a Setup Utility alkalmazásban (→  Reference Manual "Setup Utility"), hogy a Setup Utility alkalmazás beállításai (kivéve a jelszavakat) visszatérjenek a gyári értékekre. Indítsa el a Setup Utility alkalmazást, és végezze el újra a beállításokat. (Ne felejtse el, hogy az alkalmazások függ a feldolgozási sebesség, ezért lehet, hogy ez az eljárás nem gyorsítja a Windowst.)</li> <li>● Ha vásárlás után memóriarezidens szoftvert telepített, kapcsolja ki.</li> <li>● Tiltsa le az előugró menüt és a Bemeneti panel fület.             <ol style="list-style-type: none"> <li>① Nyissa meg a Bemeneti panelt, majd kattintson az [Eszközök] - [Lehetőségek] - [Megnyitás] lehetőségre.</li> <li>② Vegye ki a jelölést a [Bemeneti panel megmutatása kicsúsztatással a fölről] lehetőségnél, majd kattintson az [OK] gombra.</li> </ol> </li> </ul>

# Hibaelhárítás (Alapvető)



## ■ Indítás

A dátum és az idő helytelen.	<ul style="list-style-type: none"><li>● Adja meg a helyes adatokat.<ol style="list-style-type: none"><li>① Nyissa meg a Vezérlőpultot.<ul style="list-style-type: none"><li><b>Windows 8.1</b></li><li>1. Végezze el a következő procedúrák valamelyikét.<ul style="list-style-type: none"><li>• Kattintson a jobb oldali egérgombbal a  gombon az Asztal képernyő bal alsó sarkában.</li><li>• A Kattintson az  gombra a Kezdő képernyőn.</li></ul></li><li>2. Kattintson a [Vezérlőpult] gombon.<ul style="list-style-type: none"><li><b>Windows 7</b></li><li>Kattintson a  (Start) - [Vezérlőpult] pontra.</li></ul></li></ul></li></ol></li><li>② Kattintson ide [Óra, nyelv és terület] - [Dátum és idő].</li><li>● Ha a probléma továbbra is fennáll, lehetséges, hogy a belső óra elemét ki kell cserélni. Vegye fel a kapcsolatot a Panasonic műszaki ügyfélszolgálatával.</li><li>● Ha a számítógép LAN-hoz csatlakozik, ellenőrizze a szerver dátumát és idejét.</li><li>● A 2100 A.D. és az ezután következő éveket nem ismeri fel helyesen ez a számítógép.</li></ul>
Megjelenik a [Executing Battery Recalibration] képernyő.	<ul style="list-style-type: none"><li>● Az akkumulátor újralibrálás le volt állítva, utoljára, mielőtt a Windows kikapcsolt. A Windows elindításához kapcsolja ki a számítógépet a tápellátás-kapcsolótól, majd kapcsolja be.</li></ul>
Az [Enter Password] párbeszédablak nem jelenik meg, miután visszatér az alvási / hibernált állapotból.	<ul style="list-style-type: none"><li>● Válassza a Setup Utility [Security] menüjében a [Password On Resume] tételénél az [Enabled] lehetőséget (→  <i>Reference Manual</i> "Setup Utility").</li><li>● A Windows jelszó használható a Setup Utility alkalmazásban beállított jelszó helyett.<ol style="list-style-type: none"><li>① Adjon meg egy jelszót.<ul style="list-style-type: none"><li><b>Windows 8.1</b></li><li>1. Jelenítse meg a "Gomb"-ot és kattintson a  - [Gépház] - [Fiókok] lehetőségre.</li><li>2. Kattintson a [Bejelentkezési lehetőségek]-re, kattintson a [Hozzáadás] gombra a "Jelszó" alatt.</li></ul></li><li><b>Windows 7</b></li><li>1. Kattintson a  (Start) - [Vezérlőpult] pontra.</li><li>2. Kattintson a [Felhasználói fiókok és családbiztonság] - [Felhasználói fiókok hozzáadása vagy eltávolítása] lehetőségen.</li></ol></li><li>② Állítsa be a következőket.<ul style="list-style-type: none"><li><b>Windows 8.1</b></li><li>1. Nyissa meg a Vezérlőpultot, kattintson a [Rendszer és biztonság] - [Energiagazdálkodási lehetőségek] - [Jelszókérés ébresztéskor] lehetőségre.</li><li>2. Jelölje be a [Kötelező a jelszó] lehetőséget.</li></ul></li><li><b>Windows 7</b></li><li>1. Érintse meg [Vezérlőpult] - [Rendszer és biztonság] - [Energiagazdálkodási lehetőségek] - [Jelszó megkövetelése a számítógép felébredéséhez] lehetőségekre, és jelölje be a [Kötelező a jelszó] funkciót.</li></ul>
Nem lehet folytatni.	<ul style="list-style-type: none"><li>● A következő műveletek egyikét hajthatták végre. Csúsztassa el az üzemkapcsolót a számítógép bekapcsolásához. A nem mentett adatok elvesznek.<ul style="list-style-type: none"><li>• Alvó módban a hálózati adapter vagy az akkumulátor le lett választva, vagy egy perifériát csatlakoztattak vagy leválasztottak.</li><li>• A tápkapcsoló négy másodpercnél hosszabb időre el lett csúsztatva a számítógép kényszerített kikapcsolásához.</li></ul></li><li>● Hiba léphet fel, amikor a számítógép automatikusan belép alvó vagy hibernálási üzemmódba, amíg a képernyővédő aktív. Ebben az esetben kapcsolja ki, vagy módosítsa a képernyővédőt.</li></ul>

## ■ Indítás

<p>Más indítási probléma.</p>	<ul style="list-style-type: none"> <li>● Nyomja meg a <b>F9</b> gombot a Setup Utility alkalmazásban (→  Reference Manual "Setup Utility"), hogy a Setup Utility alkalmazás beállításai (kivéve a jelszavakat) visszatérjenek a gyári értékekre. Indítsa el a Setup Utility alkalmazást, és végezze el újra a beállításokat.</li> <li>● Távolítsa el az összes perifériát.</li> <li>● Nézze meg, hogy nem volt-e lemezhiba.             <ol style="list-style-type: none"> <li>① Távolítsa el az összes perifériát beleértve a külső kijelzőt is.</li> <li>② <b>Windows 8.1</b> Végezze el a következő procedúrák valamelyikét.                 <ul style="list-style-type: none"> <li>• Kattintson a jobb oldali egérgombbal a  gombon az Asztal képernyő bal alsó sarkában.</li> <li>• A Kattintson az  gombra a Kezdő képernyőn.</li> </ul> </li> <li>③ <b>Windows 7</b> Kattintson a  (Start) - [Számítógép] ponton.</li> <li>④ Kattintson a [Fájlkezelő] lehetőségen.</li> <li>④ Kattintson a jobb oldali egérgombbal a <b>Windows 8.1</b> [Windows (C:)] / <b>Windows 7</b> [Helyi lemez (C:)] lehetőségen, majd [Tulajdonságok].</li> <li>⑤ Kattintson az [Eszközök] - <b>Windows 8.1</b> [Ellenőrzés] / <b>Windows 7</b> [Ellenőrzés...] gombra.                 <ul style="list-style-type: none"> <li>• A standard felhasználónak rendszergazdai jelszót kell megadnia.</li> </ul> </li> <li>⑥ Kövesse a képernyőn lévő utasításokat.</li> </ol> </li> <li>● <b>Windows 7</b> Indítsa el a számítógépet Csökkentett üzemmódban és ellenőrizze a hiba részleteit. Amikor a [Panasonic] rendszerindító képernyő eltűnik<sup>*1</sup> az induláskor, nyomja le és tartsa lenyomva a <b>F8</b> gombot addig, amíg a Windows helyreállítási beállítások menüje meg nem jelenik. Válassza a Csökkentett módot, és nyomja meg a <b>Enter</b> billentyűt. Ha a [Password on boot] beállítás értéke [Enabled] a Setup Utility alkalmazás [Security] menüjében, akkor az [Enter Password] jelszóbekérő jelenik meg a [Panasonic] rendszerindító képernyő eltűnése után. Ahogy beírta a jelszót és megnyomta az <b>Enter</b> gombot, nyomja meg és tartsa lenyomva a <b>F8</b> gombot.</li> </ul>
-------------------------------	---

## ■ Jelszóbeírás

<p>A jelszó beírása után a jelszóbeviteli képernyő újra megjelenik.</p>	<ul style="list-style-type: none"> <li>● Lehet, hogy a számítógép tízgombos üzemmódban van. Ha a NumLk jelzőfény  ég, nyomja meg a <b>NumLk</b> billentyűt, hogy kikapcsolja a tízgombos üzemmódot, majd írja be újra.</li> <li>● Lehet, hogy a számítógép Caps Lock üzemmódban van. Ha a Caps Lock jelzőfény  ég, nyomja meg a <b>Caps lock</b> billentyűt, hogy kikapcsolja a Caps Lock üzemmódot, majd írja be újra.</li> </ul>
<p>Nem sikerül bejelentkezni a Windowsba. ("Helytelen a felhasználónév vagy a jelszó." jelenik meg.)</p>	<ul style="list-style-type: none"> <li>● A felhasználói név (fióknév) "@"-t tartalmaz.             <ul style="list-style-type: none"> <li>- Ha van másik felhasználói név: Lépjen be a Windowsba másik felhasználói fiókkal, és törölje a "@"-t tartalmazó fiókot. Utána hozzon létre egy új fiókot.</li> <li>- Ha nincs másik felhasználói név: Újra kell telepítenie a Windowst (→ 15 oldal).</li> </ul> </li> </ul>

## ■ Kikapcsolás



<p>A Windows nem állítja le magát.</p>	<ul style="list-style-type: none"> <li>● Távolítsa le az USB- eszközt és a ExpressCard-ot.</li> <li>● Várjon 1-2 percig. Ez nem meghibásodás.</li> </ul>
--	--

# Hibaelhárítás (Alapvető)

## ■ Kijelző

<p>Nincs kijelzés.</p>	<ul style="list-style-type: none"> <li>● A külső kijelző van kiválasztva. Nyomja meg a <b>Fn + F3</b> vagy  + <b>P</b> gombot a kijelző átváltásához. <b>Windows 7</b> Várjon, amíg a kijelző teljesen át nem vált, mielőtt újra megnyomná a <b>Fn + F3</b> vagy  + <b>P</b> gombot. <b>Windows 8.1</b> Ezután kattintson a kijelzési módon.</li> <li>● Külső kijelző használatakor,             <ul style="list-style-type: none"> <li>• Ellenőrizze a kábel csatlakoztatását.</li> <li>• Kapcsolja be a kijelzőt.</li> <li>• Ellenőrizze a külső kijelző beállításait.</li> </ul> </li> <li>● A kijelzőt kikapcsolta az energiamegtakarító funkció. A képernyő visszatér az eredeti állapotba, ha a billentyűzetet vagy képernyőt használja. A billentyűzet használatakor nyomjon meg egy gombot, amely nem befolyásolja a számítógép működését, mint például <b>Ctrl</b>.</li> <li>● A számítógépet alvó vagy hibernáló üzemmódra váltotta az energiamegtakarító funkció. A folytatáshoz, nyomja meg a tápellátás- kapcsolót.</li> </ul>
<p>A képernyő sötét.</p>	<ul style="list-style-type: none"> <li>● A képernyő sötétebb, ha az AC adapter nincs csatlakoztatva. Nyomja meg <b>Fn + F2</b> gombot és állítson a fényerőn. Ha növeli a fényerőt, az akkumulátor gyorsabban lemerül. Külön-külön meghatározhatja a fényerőt, ha az AC adapter csatlakoztatva van, és arra az esetre is ha nincs.</li> <li>● Nyomja meg a <b>Fn + F8</b> gombot a rejtett üzemmód kikapcsolásához.</li> </ul>
<p>A képernyő zavaros.</p>	<ul style="list-style-type: none"> <li>● A megjelenített színek számának és felbontásának megváltoztatása hatással van a kijelzésre. Indítsa újra a számítógépet.</li> <li>● A külső kijelző csatlakoztatása/ eltávolítása hatással lehet a képernyőre. Indítsa újra a számítógépet.</li> <li>● Az alvó vagy hibernációs módból való visszatérés hatással lehet a külső kijelző képernyőjére. Indítsa újra a számítógépet.</li> </ul>
<p>Egyidejű megjelenítés esetén az egyik képernyő zavarossá válik.</p>	<ul style="list-style-type: none"> <li>● Ha a Kiterjesztett Asztal funkciót használja, ugyanazt a színmélységet használja a külső kijelzőn is, mint az LCD-nél. Ha továbbra is problémát észlel, próbáljon meg kijelzőt váltani. Kattintson jobb egérgombbal az asztalon, majd kattintson a [Grafikai tulajdonságok...] lehetőségen - [Megjelenítő].</li> <li>● Ha továbbra is problémát észlel, próbáljon meg kijelzőt váltani.</li> <li>● Az Egyidejű megjelenítés nem használható addig, amíg a Windows el nem indult teljesen (a Setup Utility alkalmazás stb. közben).</li> </ul>
<p>A külső kijelző nem működik normálisan.</p>	<ul style="list-style-type: none"> <li>● Ha a külső kijelzőnek nincs energiatakarékos funkciója, lehetséges, hogy nem működik normálisan, amikor a számítógép energiatakarékos üzemmódba lép. Kapcsolja ki a külső kijelzőt.</li> </ul>
<p>&lt;Csak GPS-sel rendelkező modellnél&gt; A mutató nem irányítható megfelelően.</p>	<ul style="list-style-type: none"> <li>● Végezze el a következő lépéseket.             <ol style="list-style-type: none"> <li>① Állítsa a [GPS]-t [Disabled]-re a Setup Utility [Advanced] - [Serial Port Settings] pontja alatt.</li> <li>② A megerősítő üzenetnél nyomja meg a <b>F10</b> gombot és válassza az [Yes] opciót, majd nyomja meg a <b>Enter</b> gombot. A számítógép újraindul.</li> <li>③ Lépjen be a Windowsba rendszergazdaként.</li> <li>④ <b>Windows 8.1</b> <ol style="list-style-type: none"> <li>1. Végezze el a következő procedúrák valamelyikét.                     <ul style="list-style-type: none"> <li>• Kattintson a jobb oldali egérgombbal a  ikonra az Asztal képernyő bal alsó sarkában.</li> <li>• Kattintson a  ikonra a Start képernyőn.</li> </ul> </li> <li>2. Kattintson a [Futtatás] lehetőségre, adja meg a c:\util\drivers\gps\GPS.reg útvonalat és kattintson az [OK] gombra.</li> </ol> </li> <li>⑤ <b>Windows 7</b> Kattintson a  (Start)-ra, írja be a "c:\util\drivers\gps\GPS.reg" útvonalat a [Programok és fájlok keresése] mezőbe, majd nyomja meg a <b>Enter</b> gombot.</li> <li>⑥ Kattintson az [Yes], majd az [Yes] és végül az [OK] gombra. Ezt követően indítsa újra a számítógépet.</li> <li>⑦ Mialatt a [Panasonic] indítóképernyő megjelenik, nyomja meg a <b>F2</b> gombot.</li> <li>⑧ Állítsa a [GPS]-t [Enabled]-re az [Advanced] - [Serial Port Settings] pontnál.</li> <li>⑨ Nyomja meg a <b>F10</b> gombot, válassza az [Yes] lehetőséget a megerősítő üzenetnél, majd nyomja meg a <b>Enter</b> gombot.</li> </ol> </li> </ul>

■ **Tapipad / Érintőképernyő (csak érintőképernyővel rendelkező modellnél)/Dual Touch (csak dual touch-csal rendelkező modellnél)**

A mutató nem működik.	<ul style="list-style-type: none"> <li>● Ha külső egeret használ, csatlakoztassa megfelelően.</li> <li>● Indítsa újra a számítógépet a billentyűzettel.</li> <li>● Ha a számítógép nem reagál a billentyűparancsokra, olvassa el a "Nincs válasz" problémát (→ fejezetet alább).</li> </ul>
A tapipad nem használható bevitelre.	<ul style="list-style-type: none"> <li>● Állítsa a [Touch Pad]-ot [Enabled]-re a Setup Utility [Main] menüjében.</li> <li>● Egyes egerek vezérlőprogramjai letilthatják a tapipadot. Ellenőrizze az egér használati utasításait.</li> </ul>
<Csak érintőképernyővel rendelkező modellnél> Az érintőképernyő nem használható bevitelre.	<ul style="list-style-type: none"> <li>● Állítsa az [Touchscreen Mode]-ot [Auto]-ra vagy [Tablet Mode]-ra a Setup Utility [Main] menüjében.</li> <li>● Állítsa az [Touchscreen]-t [Enabled]-re a Setup Utility [Advanced] menüjében.</li> </ul>
A tartozék érintőceruza/ digitalizáló toll segítségével nem lehet a helyes pozícióra mutatni.	<p>&lt;Csak érintőképernyővel rendelkező modellnél&gt;</p> <ul style="list-style-type: none"> <li>● Végezze el az érintőképernyő kalibrálását (→  Reference Manual "Screen Input Operation").</li> <li>● Használja a tartozék érintőceruzát.</li> </ul> <p>&lt;Csak dual touch-csal rendelkező modellnél&gt;</p> <ul style="list-style-type: none"> <li>● Végezze el a digitalizáló toll és az érintőképernyő kalibrálását (→  Reference Manual "Screen Input Operation"). Közelítsen az érintőtollal merőlegesen a képernyőhöz.</li> <li>● Használja a tartozék digitalizáló tollat.</li> <li>● A Windows bejelentkező képernyőn vagy az Üdvözlő képernyőn megtörténhet, hogy nem tudja a tartozék érintőceruzával a helyes pontokat megérinteni. Használja a billentyűzetet vagy a tapipadot a <b>Windows 8.1</b> bejelentkezéshez / <b>Windows 7</b> belépéshez.</li> </ul>
<b>Windows 8.1</b> A "Gomb" az ujjal végzett műveleteknél nem mindig jelenik meg.	<ul style="list-style-type: none"> <li>● Húzza el a képernyő közepe felé a jobb szélétől, vagy nyomja meg és tartsa lenyomva az  (Enter) gombot.</li> <li>● használja a tartozék ceruzát.</li> </ul>

■ **Képernyős dokumentum**

<b>Windows 7</b> A dokumentum PDF formátuma nem jelenik meg.	<ul style="list-style-type: none"> <li>● Telepítse az Adobe Reader-t. <ol style="list-style-type: none"> <li>① Lépjen be a Windowsba mint rendszergazda.</li> <li>② Kattintson a  (Start)-ra, írja be a "c:\util\reader\en\Pinstall.bat" útvonalat a [Programok és fájlok keresése] mezőbe, majd nyomja meg a <b>Enter</b> gombot.</li> <li>③ Frissítse az Adobe Reader alkalmazást a legújabb verzióra. Ha a számítógépe csatlakoztatva van az internetre, indítsa el az Acrobat Readert és kattintson a [Help] - [Check for Updates...] lehetőségen.</li> </ol> </li> </ul>
---	--

■ **Más**

Nincs válasz.	<ul style="list-style-type: none"> <li>● Nyomja meg a <b>Ctrl+Shift+Esc</b> gombot a Feladatkezelő megnyitásához és zárja be azt az alkalmazást amelyik nem válaszol.</li> <li>● Egy beviteli ablak (pl. egy jelszó beviteli ablak az indításkor) lehet egy másik ablak mögött. Nyomja meg az <b>Alt+Tab</b> gombot ennek ellenőrzéséhez.</li> <li>● Csúsztassa el a tápellátás-kapcsolót legalább négy másodpercig a számítógép kikapcsolásához, majd csúsztassa el újra a bekapcsolásához. Ha az alkalmazás nem működik megfelelően, távolítsa el, majd telepítse újra a programot. Az eltávolításhoz, <ol style="list-style-type: none"> <li>① Nyissa meg a Vezérlőpultot. <ul style="list-style-type: none"> <li><b>Windows 8.1</b> <ol style="list-style-type: none"> <li>1. Végezze el a következő procedúrák valamelyikét. <ul style="list-style-type: none"> <li>• Kattintson a jobb oldali egérgombbal a  gombon az Asztal képernyő bal alsó sarkában.</li> <li>• Kattintson az  gombra a Kezdő képernyőn.</li> </ul> </li> <li>2. Kattintson a [Vezérlőpult] gombon.</li> </ol> </li> <li><b>Windows 7</b> <ul style="list-style-type: none"> <li>• Kattintson a  (Start) - [Vezérlőpult] pontra.</li> </ul> </li> </ul> </li> <li>② Kattintson a [Program] - [Program eltávolítása] lehetőségre.</li> </ol> </li> </ul>
---------------	---

# LIMITED USE LICENSE AGREEMENT

THE SOFTWARE PROGRAM(S) ("PROGRAMS") FURNISHED WITH THIS PANASONIC PRODUCT ("PRODUCT") ARE LICENSED ONLY TO THE END-USER ("YOU"), AND MAY BE USED BY YOU ONLY IN ACCORDANCE WITH THE LICENSE TERMS DESCRIBED BELOW. YOUR USE OF THE PROGRAMS SHALL BE CONCLUSIVELY DEEMED TO CONSTITUTE YOUR ACCEPTANCE OF THE TERMS OF THIS LICENSE.

Panasonic Corporation has developed or otherwise obtained the Programs and hereby licenses their use to you. You assume sole responsibility for the selection of the Product (including the associated Programs) to achieve your intended results, and for the installation, use and results obtained therefrom.

## LICENSE

- A. Panasonic Corporation hereby grants you a personal, non-transferable and non-exclusive right and license to use the Programs in accordance with the terms and conditions stated in this Agreement. You acknowledge that you are receiving only a LIMITED LICENSE TO USE the Programs and related documentation and that you shall obtain no title, ownership nor any other rights in or to the Programs and related documentation nor in or to the algorithms, concepts, designs and ideas represented by or incorporated in the Programs and related documentation, all of which title, ownership and rights shall remain with Panasonic Corporation or its suppliers.
- B. You may use the Programs only on the single Product which was accompanied by the Programs.
- C. You and your employees and agents are required to protect the confidentiality of the Programs. You may not distribute or otherwise make the Programs or related documentation available to any third party, by time-sharing or otherwise, without the prior written consent of Panasonic Corporation.
- D. You may not copy or reproduce, or permit to be copied or reproduced, the Programs or related documentation for any purpose, except that you may make one (1) copy of the Programs for backup purposes only in support of your use of the Programs on the single Product which was accompanied by the Programs. You shall not modify, or attempt to modify, the Programs.
- E. You may transfer the Programs and license them to another party only in connection with your transfer of the single Product which was accompanied by the Programs to such other party. At the time of such a transfer, you must also transfer all copies, whether in printed or machine readable form, of every Program, and the related documentation, to the same party or destroy any such copies not so transferred.
- F. You may not remove any copyright, trademark or other notice or product identification from the Programs and you must reproduce and include any such notice or product identification on any copy of any Program.

YOU MAY NOT REVERSE ASSEMBLE, REVERSE COMPILE, OR MECHANICALLY OR ELECTRONICALLY TRACE THE PROGRAMS, OR ANY COPY THEREOF, IN WHOLE OR IN PART.

YOU MAY NOT USE, COPY, MODIFY, ALTER, OR TRANSFER THE PROGRAMS OR ANY COPY THEREOF, IN WHOLE OR IN PART, EXCEPT AS EXPRESSLY PROVIDED IN THE LICENSE.

IF YOU TRANSFER POSSESSION OF ANY COPY OF ANY PROGRAM TO ANOTHER PARTY, EXCEPT AS PERMITTED IN PARAGRAPH E ABOVE, YOUR LICENSE IS AUTOMATICALLY TERMINATED.

## TERM

This license is effective only for so long as you own or lease the Product, unless earlier terminated. You may terminate this license at any time by destroying, at your expense, the Programs and related documentation together with all copies thereof in any form. This license will also terminate effective immediately upon occurrence of the conditions thereof set forth elsewhere in this Agreement, or if you fail to comply with any term or condition contained herein. Upon any such termination, you agree to destroy, at your expense, the Programs and related documentation together with all copies thereof in any form.

YOU ACKNOWLEDGE THAT YOU HAVE READ THIS AGREEMENT, UNDERSTAND IT AND AGREE TO BE BOUND BY ITS TERMS AND CONDITIONS. YOU FURTHER AGREE THAT IT IS THE COMPLETE AND EXCLUSIVE STATEMENT OF THE AGREEMENT BETWEEN US, WHICH SUPERSEDES ANY PROPOSAL OR PRIOR AGREEMENT, ORAL OR WRITTEN, AND ANY OTHER COMMUNICATIONS BETWEEN US, RELATING TO THE SUBJECT MATTER OF THIS AGREEMENT.



# KORLÁTOZOTT FELHASZNÁLÁSI LICENCszerződés

EZEN PANASONIC TERMÉKHEZ ("TERMÉK") MELLÉKELT SZOTVER PROGRAM(OK) ("PROGRAMOK") CSAK A VÉGFELHASZNÁLÓ ("ÖN") SZÁMÁRA VANNAK LICENCELVE, ÉS CSAK ÖN HASZNÁLHATJA ŐKET AZ ALÁBB ISMERTETETT LICENCFELTÉTELEKKEL ÖSSZHANGBAN. A PROGRAMOK HASZNÁLATA AZT BIZONYÍTJA, HOGY ELFOGADTA EZEN LICENC FELTÉTELEIT.

A Panasonic Corporation kifejlesztette, vagy más módon jutott a Programok tulajdonába és ezek használatát ezennel licencezi Önnek. Ön kizárólagos felelősséget vállal a Termék (a hozzátartozó Programokkal együtt) kiválasztásáért, hogy elérje a kívánt eredményeket, valamint a telepítésért és az ebből adódó eredményekért.

## LICENC

- A. Az Panasonic Corporation ezennel megadja önnek a személyes, át nem ruházható, nem kizárólagos jogot és licencet a Programok használatára az ebben a Megállapodásban meghatározott feltételekkel és kikötésekkel. Ön tudomásul veszi, hogy csak KORLÁTOZOTT FELHASZNÁLÁSI LICENCET kap a Programokhoz és a kapcsolódó dokumentációhoz, és nem kap birtokosi, tulajdoni vagy bármilyen más jogot a Programokhoz és a kapcsolódó dokumentációhoz, sem az algoritmusokhoz, a koncepcióhoz, a kialakításhoz és ötletekhez, melyeket a Programok és a kapcsolódó dokumentáció képvisel vagy tartalmaz, minden birtok- és tulajdonjog megmarad a Panasonic Corporation vagy annak szállítójánál.
- B. A Programokat csak azon az egy Terméken használhatja, melyhez a Programot mellékeltek.
- C. Önnek, alkalmazottainak és ügynökeinek védeniük kell a Programok titkosságát. Nem terjesztheti, és nem teheti elérhetővé a Programokat és a kapcsolódó dokumentációkat harmadik fél számára, időosztással vagy más módon, az Panasonic Corporation előzetes írásos engedélye nélkül.
- D. A Programokat és a kapcsolódó dokumentációt nem másolhatja vagy reprodukálhatja, és nem engedélyezheti a másolást vagy a reprodukciót semmilyen célból, kivéve ha egy (1) másolatot készít a Programokról biztonsági mentési célból, hogy támogassa a Programok használatát azon az egyetlen terméken, melyekhez a Programokat mellékeltek. Nem módosíthatja, és nem próbálhatja meg módosítani a Programokat.
- E. A Programokat és a licencet csak akkor ruházhatja át, ha ugyanannak a félnek azt az egyetlen Terméket is átruházza, amelyhez a Programokat mellékeltek. Az átruházáskor át kell adnia minden Program és a hozzá kapcsolódó dokumentáció összes másolatát, akár nyomtatott akár gép által olvasható formában van, ugyanannak a félnek, vagy meg kell semmisítenie az át nem adott másolatokat.
- F. Nem távolíthatja el a szerzői jogi, a védjegyre vonatkozó vagy más közlést vagy a termék azonosítóját a Programokból, valamint reprodukálnia és mellékelnie kell ezeket a közléseket és a termék azonosítóját a Program minden másolatában.

NEM FORDÍTHATJA, FEJTHETI VISSZA, ÉS MECHANIKUSAN VAGY ELEKTRONIKUSAN NEM KÖVETHETI NYOMON A PROGRAMOKAT VAGY AZOK BÁRMILYEN MÁSOLATÁT EGÉSZÉBEN VAGY RÉSZBEN.

NEM HASZNÁLHATJA, MÁSOLHATJA, MÓDOSÍTHATJA, VÁLTOZTATHATJA VAGY RUHÁZHATJA ÁT A PROGRAMOKAT VAGY BÁRMILYEN MÁSOLATUKAT EGÉSZÉBEN VAGY RÉSZBEN, KIVÉVE A LICENCBEN KIFEJEZETTEN RENDELKEZETT MÓDON.

A BÁRMELYIK PROGRAM BÁRMILYEN MÁSOLATÁNAK TULAJDONJOGÁT ÁTADJA HARMADIK FÉLNEK, A LICENCE AUTOMATIKUSAN MEGSZÚNIK, KIVÉVE HA A FENTI E. PARAGRAFUS SZERINT JÁR EL.

## HATÁLY

Ez a licenc csak addig hatályos, amíg a tulajdonában van vagy lízingeli a Terméket, kivéve ha korábban megszűnt. Megszűntetheti ezt a licencet bármikor, ha saját költségén megsemmisíti a Programokat és a kapcsolódó dokumentációt valamint azok összes másolatát minden formában. A licenc hatálya szintén azonnal megszűnik, ha ebben a Megállapodásban köztett feltételek bekövetkeznek, vagy ha ön nem felel meg bármilyen kikötésnek vagy feltételnek, mely e helyen olvasható. Bármilyen efféle megszűnés esetén vállalja, hogy saját költségén megsemmisíti a Programokat és a kapcsolódó dokumentációt valamint azok összes másolatát minden formában.

ÖN ELISMERI, HOGY ELOLVASTA EZT A MEGÁLLAPODÁS, MEGÉRTETTE AZT, ÉS EGYETÉRT AZZAL, HOGY A FELTÉTELEK ÉS KIKÖTÉSEK HATÁRAIT BETARTJA. TOVÁBBÁ EGYETÉRT AZZAL, HOGY EZ A TELJES ÉS KIZÁRÓLAGOS MEGÁLLAPODÁS KÖZÖTTÜNK, AMELY HATÁLYTALANÍTI MINDEN JAVASLATOT ÉS KORÁBBI MEGÁLLAPODÁS, LEGYEN AZ SZÓBELI VAGY ÍRÁSBELI, ÉS MINDEN MÁS KOMMUNIKÁCIÓT KÖZÖTTÜNK, AMELY EZEN MEGÁLLAPODÁS TÁRGYÁT KÉPEZI.

# Műszaki adatok

Ezen az oldalon az alapmodell műszaki adatai találhatók.

A modellszám eltér a konfigurációtól függően.

- Modellszám ellenőrzéséhez:  
Nézze meg a számítógép alját, vagy a dobozt, amelyben a számítógép volt vásárláskor.
- A CPU sebességének, a memóriaméretnek és a merevlemez (HDD) méretének ellenőrzéséhez:  
Futtassa a Setup Utility (→  Reference Manual "Setup Utility") alkalmazást és válassza az [Information] menüt.  
[Processor Speed]: processzor-sebesség, [Memory Size]: memóriaméret, [Hard Disk]: merevlemez meghajtó mérete

## ■ Fő műszaki adatok

CPU/Másodlagos gyorsítótár	Intel® Core™ i5-3610ME processzor (3 MB <sup>11</sup> gyorsítótár, 2,7 GHz legfeljebb 3,3 GHz) Intel® Turbo Boost technológiával	
Lapkakészlet	Mobile Intel® 7 QM77 Express lapkakészlet	
Video vezérlő	Intel® HD Graphics 4000 (beépített processzor)	
Fő memória <sup>12</sup>	4 GB <sup>1</sup> , DDR3L SDRAM (8 GB <sup>11</sup> max.)	
Tárolás	<p>Merevlemez meghajtó: 500 GB<sup>3</sup> / Flash memória meghajtó: 128 GB<sup>3</sup> / 256 GB<sup>3</sup></p> <p><b>Windows 8.1</b> Kb. 15 GB<sup>3</sup> használatos HDD visszaállítási partícióként. (A felhasználók nem használhatják ezt a partíciót.) Kb. 1 GB<sup>3</sup> használatos rendszereszközök tárolására mint partíció. (A felhasználók nem használhatják ezt a partíciót.)</p> <p><b>Windows 7</b> Kb. 50 GB<sup>3</sup> használatos HDD visszaállítási partícióként. (A felhasználók nem használhatják ezt a partíciót.) Kb. 300 MB<sup>3</sup> használatos rendszereszközök tárolására mint partíció. (A felhasználók nem használhatják ezt a partíciót.)</p>	
Kijelzési módszer	10,1 XGA típusú (TFT) (1024 × 768 pont)	
Belső LCD	65 536 / 16 777 216 szín (800 × 600 pont / 1024 × 768 pont) <sup>14</sup>	
Külső kijelző <sup>15</sup>	65 536 / 16 777 216 szín (800 × 600 pont / 1024 × 768 pont / 1280 × 768 pont / 1280 × 1024 pont)	
Vezeték nélküli LAN <sup>16</sup>	Intel® Centrino® Speciális-N 6235 (a/b/g/n) → 27 oldal	
Bluetooth <sup>17</sup>	→ 27 oldal	
Vezeték nélküli WAN <sup>18</sup>	Sierra Wireless™ High-speed module	
GPS <sup>19</sup>	Lapka: u-blox NEO-M8N Pontosság: 4,8 m (2DRMS, SBAS) Protokollüzenet: NMEA Version 4.0	
LAN	IEEE 802.3 10Base-T / IEEE 802.3u 100BASE-TX / IEEE 802.3ab 1000BASE-T	
Modem <sup>20</sup>	Adat: 56 kbps (V.92) FAX: 14,4 kbps	
Hang	WAVE és MIDI lejátszás, Intel® High Definition Audio alrendszer támogatás	
Biztonsági csip	TPM (TCG V1.2 megfelelés) <sup>21</sup>	
Kártyanyílás	PC Kártyanyílás	x 1, I-es vagy II-es típus, Megengedett feszültség 3,3 V: 400 mA, 5 V: 400 mA
	ExpressCard nyílás <sup>12</sup>	x 1, ExpressCard/34 vagy ExpressCard/54
	SD Memóriakártya nyílás <sup>13</sup>	x 1
	Contact Smart kártyanyílás <sup>14</sup>	x 1
RAM modul nyílás	DDR3L SDRAM, 204-tűs, 1,35 V, SO-DIMM, PC3-10600 kompatibilis	
Interfész	USB port x 2 (USB 2.0 x 1 + USB 3.0 x 1) <sup>15</sup> / Sorozatos port (Dsub 9-tűs hím) / Modempont (RJ-11) <sup>16</sup> / LAN port (RJ-45) / VGA port (Mini Dsub 15-tűs nőstény) / IEEE 1394a Interfészcsatlakozó (4-tűs) <sup>16</sup> / Mikrofoncsatlakozó (Minicsatlakozó, 3,5 DIA) / Fejhallgató csatlakozó (Minicsatlakozó, 3,5 DIA, Impedancia 32 Ω, Kimeneti tápellátás 4 mW × 2, sztereó) / Bővítő buszcsatlakozó (saját 100-tűs nőstény), Külső antennacsatlakozó (saját 50 W-os koaxiális csatlakozó) x 2	
Billentyűzet / mutatóeszköz	82 vagy 83 billentyű / Tapipad / Érintőképernyő (Antireflexiós, érintőtoll (tartozék) érintés-képes) <sup>17</sup>	82 vagy 83 billentyű / Tapipad / Dual touch (Antireflexiós, érintőceruza (tartozék) érintés-képes) <sup>18</sup>
Ujjlenyomat olvasó <sup>19</sup>	Képméret: 200 x 400 képpont, Képfelbontás: 508 DPI	
Fényképezőgép <sup>20</sup>	1280 x 720 pont, 30 fps (videó) 2048 x 1536 pont, 15 fps (videó) 2592 x 1944 pont (állókép)	
Tápegység	Hálózati adapter vagy akkumulátor	
AC adapter <sup>21</sup>	Bemenet: 100 V - 240 V AC, 50 Hz/60 Hz, Kimenet: 15,6 V DC, 7,05 A	

## ■ Fő műszaki adatok

Akkumulátor		Li-ion 10,65 V, Tipikusan 5700 mAh / Minimum 5400 mAh	
Működési idő <sup>*22</sup>		Kb. 10 óra <sup>*17</sup>	Kb. 9,5 óra <sup>*18</sup>
Töltési idő <sup>*23</sup>		Kb. 3,5 óra	
Fogyasztás <sup>*24</sup>		Kb. 30 W <sup>*25</sup> / Kb. 90 W (maximum, amikor az újratöltés BE állapotban van)	
Méretek (Sz × H × M) (a hordozókaral együtt)		271 mm × 216 mm × 49 mm	
Súly (a kézpánttal együtt)		Kb. 2,30 kg	
Környezet	Működési	Hőmérséklet	-10 °C - 50 °C (IEC60068-2-1, 2) <sup>*26</sup>
		Nedvesség	30% - 80% relatív páratartalom (kondenzálás nélkül)
	Tárolás	Hőmérséklet	- 20 °C - 60 °C
		Nedvesség	30% - 90 % relatív páratartalom (kondenzálás nélkül)

## ■ Szoftver

Alap operációs rendszer	Windows® 8.1 Pro Update 64-bit
Telepített operációs rendszer <sup>*27</sup>	<b>Windows 8.1</b> Windows® 8.1 Pro Update 64-bit <b>Windows 7</b> Windows® 7 Professional 32-bit Service Pack 1 (visszafejlesztve Windows® 7) <sup>*28</sup> / Windows® 7 Professional 64-bit Service Pack 1 (visszafejlesztve Windows® 7) <sup>*28</sup>
Előretelepített szoftver	Adobe Reader, PC Information Viewer, Intel® PROSet/Wireless Software <sup>6</sup> , Intel® PROSet/ Wireless Software for Bluetooth® Technology <sup>7</sup> , Hotkey Settings, Battery Recalibration Utility, Infineon TPM Professional Package <sup>*11</sup> <sup>*29</sup> , PC-Diagnostic, Hard Disk Data Erase Utility <sup>*30</sup> , Recovery Disc Creation Utility, Dashboard for Panasonic PC, Power Plan Extension Utility, Camera Utility <sup>*20</sup> , Camera Light Switch Utility <sup>*20</sup> , GPS Viewer <sup>9</sup> , Manual Selector, Microsoft Office Trial <sup>*31</sup> , Display Rotation Tool, Display Selector, Hand Writing, DDS EVE FA Standalone for Panasonic <sup>*19</sup> <sup>*29</sup> <b>Windows 8.1</b> Camera for Panasonic PC, Wireless Toolbox <b>Windows 7</b> Wireless Switch Utility, Wireless Connection Disable Utility <sup>*6</sup> <sup>*18</sup> <sup>*29</sup> , Quick Boot Manager, Tablet Buttons for Panasonic PC, Bluetooth® Stack for Windows® by Toshiba

## ■ Vezeték nélküli LAN<sup>\*6</sup>

Adatátviteli sebességek <sup>*32</sup>	IEEE802.11a : 54 Mbps IEEE802.11b : 11 Mbps IEEE802.11g : 54 Mbps IEEE802.11n : HT20 : 150 Mbps HT40 : 300 Mbps
Támogatott szabvány	IEEE802.11a / IEEE802.11b / IEEE802.11g / IEEE802.11n
Átviteli módszer	OFDM rendszer, DSSS rendszer

## ■ Bluetooth®<sup>\*7</sup>

Bluetooth verzió	4.0-ás verzió
	Hagyományos mód / Energiatakarékos mód
Átviteli módszer	FHSS rendszer
Használt vezeték nélküli csatornák	1 - 79 csatorna / 0 - 39 csatorna
RF frekvenciasáv	2,402 GHz - 2,480 GHz

\*1 1 MB = 1 048 576 bájtt / 1 GB = 1 073 741 824 bájtt

\*2 A gyári alapértelmezett memóriaméret modelltől függ. Fizikailag kibővítheti a memóriát 8 GB-ig, de a felhasználható teljes memóriaméret kisebb lesz, a rendszer konfigurációjától függően.

\*3 1 MB = 1 000 000 bájtt / 1 GB = 1 000 000 000 bájtt. Az operációs rendszer, vagy egyes szoftveralkalmazások kevesebb GB-t jeleznek ki. GB.

\*4 A 16 777 216 színű kijelzés a pontozás funkcióval érhető el.

\*5 Ha külső képernyőt csatlakoztat, a kijelzés lehet, hogy nem működik.

\*6 Csak vezeték nélküli LAN-t tartalmazó modelleknél.

\*7 Nem garantált minden Bluetooth periféria működése.

# Műszaki adatok

\*8 Csak a vezeték nélküli WAN-t tartalmazó modelleknél. A műszaki adatok modelltől függően változhatnak. Egy SIM kártyát (15 mm x 25 mm) kell behelyezni a SIM kártya nyílásba.

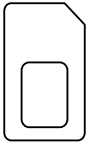

\*9 Csak GPS-szel rendelkező modellnél.

\*10 Csak modemmel rendelkező modellnél.

\*11 Csak a TPM-el rendelkező modelleknél.

TPM-mel kapcsolatos információkért hivatkozzon a "Trusted Platform Module (TPM)" Telepítési kézikönyvére az alábbi eljárást követve.

#### **Windows 8.1**

A Kezdőképernyőn kattintson a [Manual Selector] kockára és válassza az "Installation Manual for Trusted Platform Module (TPM)" lehetőséget

#### **Windows 7**

Kattintson duplán a [Manual Selector] lehetőségre az asztalon és válassza az "Installation Manual for Trusted Platform Module (TPM)" lehetőséget.

\*12 Csak ExpressCard kártyanyílású típushoz.

\*13 Ez a nyílás kompatibilis a Nagysebességű móddal. A működés Panasonic SD/SDHC/SDXC memóriakártyák segítségével lett tesztelve és megerősítve, melyek kapacitása legfeljebb 64 GB. Más SD berendezésen való működés nem garantált.

\*14 Csak Smart kártyanyílású típushoz.

\*15 Nem garantált minden USB-kompatibilis perifériaeszköz működése.

\*16 Csak IEEE 1394a interfészű modellhez.

\*17 Csak érintőképernyővel rendelkező modellnél.

\*18 Csak dual touch-csal rendelkező modellnél.

\*19 Csak Ujjlenyomat olvasóval rendelkező modellnél.

\*20 Csak Fényképezőgéppel rendelkező modellnél. A műszaki adatok modelltől függően változhatnak.

\*21 <Csak Észak-Amerika>

Az AC adapter legfeljebb 240 V energiaforrásokkal kompatibilis. A számítógép 125 V AC kompatibilis tápkábellel kerül szállításra.  
20-M-2-1

\*22 LCD fényerővel mérve: 60 cd/m<sup>2</sup>

A felhasználási feltételektől függően változik, vagy ha opcionális eszközt csatlakoztat.

\*23 A működési körülményektől, CPU sebességtől, stb. függően változik.

\*24 Kb. 0,9 W, amikor az akkumulátortelep teljesen fel van töltve (illetve éppen nem töltődik), és a számítógép ki van kapcsolva. <115 V / 230 V AC használata esetén>

Akkor is, ha az AC adapter nincs csatlakoztatva a számítógéphez, áramot fogyaszt (Max. 0,15 W) azzal is, ha az AC adapter egy AC csatlakozóaljzathoz kapcsolódik.

\*25 Besorolt energiafogyasztás. 23-Hu-1

\*26 Ha a terméket meleg vagy hideg környezetben használja ne tegye ki bőrét közvetlen hatásnak. (→ HASZNÁLATI UTASÍTÁS - Olvass el!) Ha hideg vagy meleg környezetben használja, előfordulhat, hogy egyes perifériák nem működnek megfelelően. Ellenőrizze a perifériák működtetési környezetét.

A termék folyamatos használata meleg környezetben lerövidítheti a termék élettartamát. Kerülje az ilyen környezetekben való használatot. Ha alacsony hőmérsékletű környezetben használja, az indulás lelassulhat, vagy az akkumulátor működési ideje lerövidülhet.

A számítógép áramot fogyaszt, amikor a merevlemez indulás közben bemelegszik. Ezért, ha az akkumulátor feszültségét használja és a fennmaradó feszültség alacsony, a számítógép lehet, hogy nem indul el.

\*27 A számítógép működése nem garantált, kivéve az előre telepített operációs rendszert és a Panasonic által biztosított merevlemez visszaállító segítségével telepített operációs rendszert.

\*28 A rendszer Windows® 7 Professional szoftverrel előtelepített és Windows 8.1 Pro szoftverlicenccel szállítják. Egyszerre csak egy Windows szoftververziót használhat. A verziók közötti váltás az egyik verzió törlését és a másik verzió telepítését feltételezi.

\*29 Használat előtt telepíteni kell.

\*30 A visszaállító lemezen kell elvégezni.

#### **Windows 7**

Alternatívaként a merevlemez visszaállító partíció végzze el.

\*31 A szoftver használatának folytatásához a próbaidő után a képernyőn megjelenő utasításokat követve vásároljon egy licenct.

\*32 A vezeték nélküli LAN szabványok maximális adatátviteli sebességei.

A valódi sebességek eltérhetnek.

# Standard korlátozott jótállás

## Panasonic System Communications Company Europe

Ez a jótállás a Panasonic System Communications Company Europe kötelezettsége, amelyet gyártóként vállal az ügyfelek javára.

Ezen túl Önnek lehetnek más jogszerű igényei, amelyeket az itt felsorolt jótállási feltételek nem szabályoznak. A jótállás az Ön törvényből eredő szavatossági és egyéb jogait nem befolyásolja.

A jótállási jegy szabálytalan kiállítása vagy átadásának elmaradása az Önt megillető jótállási jogokat nem érinti.

### Jótállási feltételek

A jótállás a kiszállítás (átadás) vagy üzembe helyezésre kötelezett termék esetén az üzembe helyezés napjával kezdődik. A jótállási jogokat a termék mindenkor tulajdonosa a jótállási jeggyel a forgalmazónál, illetve kijavítás iránti igény esetén az itt feltüntetett szerviznél érvényesítheti feltéve, hogy fogyasztónak minősül. (Fogyasztó: a gazdasági vagy szakmai tevékenység körén kívül eső célból szerződést kötő személy – Ptk. 685. § d) pont)

A termék jótállási időn belül történő meghibásodása esetén

- a) Ön elsősorban - választása szerint - kijavítást vagy kicserélést követelhet, kivéve, ha a választott igény teljesítése lehetetlen, vagy ha az a forgalmazónak a másik jótállási igény teljesítésével összehasonlítva aránytalan többletköltséget eredményezne, figyelembe véve a termék hibátlan állapotban képviselt értékét, a hiba súlyát, és az igény teljesítésével Önnek okozott kényelmetlenséget;
- b) Ha Önnek sem kijavításra, sem kicserélésre nincs joga, vagy ha a szerviz, illetve a forgalmazó a kijavítást, illetve a kicserélést nem vállalta, vagy e kötelezettségének - a termék tulajdonságaira és az Ön által elvárható rendeltetésére figyelemmel - megfelelő határidőn belül, Önnek okozott jelentős kényelmetlenség nélkül nem tud eleget tenni – Ön választása szerint - megfelelő árszállítást igényelhet, vagy elállhat a vásárlástól azzal azonban, hogy jelentéktelen hiba miatt elállásnak nincs helye.
- c) Ha a szerviz a termék kijavítását megfelelő határidőre nem vállalja, vagy nem végzi el, a hibát a forgalmazó költségére Ön kijavíthatja vagy mással javíttathatja.
- d) A kijavításig vagy kicserélésig a vételár arányos részét Ön visszatarthatja.
- e) Az Ön által választott szavatossági igényről Ön másik igényre térhet át, az áttéréssel okozott kárt azonban köteles a forgalmazónak megtéríteni, kivéve, ha az áttérésre a forgalmazó magatartása adott okot, vagy az áttérés egyébként indokolt volt.
- f) A jótállási idő alatt Ön bármikor közölheti kifogását a forgalmazóval, azzal azonban, hogy a hiba felfedezését követő két hónapon túl közölt kifogásból eredő kárt Ön köteles megtéríteni.
- g) Jótállással kapcsolatos igényeit a vásárlás (üzembe helyezés) időpontjától számított kétéves elévülési, illetve hároméves jogvesztő határidőn belül érvényesítheti.
- h) Nem számít bele az elévülési időbe a kijavítási időnek az a része, amely alatt Ön a terméket nem tudja rendeltetésszerűen használni. A jótállás határideje a terméknek vagy jelentősebb részének kicserélése (kijavítása) esetén a kicserélt (kijavított) termékre (termékrészre), valamint a kijavítás következményeként jelentkező hiba tekintetében újból kezdődik. A kijavítás során a termékbe csak új alkatrész építhető be.
- i) A jótállási kötelezettség teljesítésével és a szerződésszerű állapot megteremtésével kapcsolatos költségek - ideértve különösen az anyag-, munka- és szállítási költségeket - a forgalmazót, illetve a szervizt terhelik.
- j) Kicserélés vagy elállás esetén Ön nem köteles a terméknek azt az értékcsökkenését megtéríteni, amely a rendeltetésszerű használat következménye, illetve a jótálláson alapuló jogainak érvényesítésén kívül a hibás teljesítésből eredő kárának megtérítését is követelheti a kártérítés szabályai szerint.
- k) Amennyiben a termék a vásárlástól (üzembe helyezéstől) számított három munkanapon belül meghibásodik, a forgalmazó az Ön kívánságára köteles azt kicserélni feltéve, hogy a meghibásodás a rendeltetésszerű használatot akadályozza.

A forgalmazó a fogyasztói kifogásról jegyzőkönyvet köteles felvenni, amelyben rögzíti:

- a) az Ön nevét, címét,
- b) a termék megnevezését, vételárát,
- c) a vásárlás (üzembe helyezés) időpontját,
- d) a hiba bejelentésének időpontját,
- e) a hiba leírását,
- f) az Ön által érvényesíteni kívánt igényt,
- g) a kifogás rendezésének módját, illetve
- h) amennyiben a kifogás rendezésének módja az Ön igényétől eltér, ennek indokolását.

Ha a forgalmazó az Ön igényének teljesíthetőségéről annak bejelentésekor nem tud nyilatkozni, álláspontjáról legkésőbb három munkanapon belül köteles értesíteni Önt.

A kijavítást vagy kicserélést - a termék tulajdonságaira és az Ön által elvárható rendeltetésére figyelemmel – megfelelő határidőn belül, Önnek okozott jelentős kényelmetlenség nélkül, lehetőleg tizenöt napon belül el kell végezni.

### A garanciális szerviz feltételei és elvégzése

Amennyiben a termékben a kiszállítás után anyag- vagy gyártási hiba jelentkezik, Panasonic System Communications Company Europe (a továbbiakban "Panasonic") a terméket (nem a szoftvert, mert azt ezen jótállás egy más része fedeli le) új alkatrész felhasználásával megjavítja.

# Standard korlátozott jótállás

## Panasonic System Communications Company Europe

A jótállás a hardver alkotóelemeinek összességére és az eredeti termék meghibásodás előtti állapotára korlátozódik. Ezért elengedhetetlen, ha az adott termék a Panasonic eredeti termékre vonatkozó műszaki specifikációi és az adatlapjában foglaltak értelmében megfelel a teszkövetelményeknek.

Ez a jótállás csak az Európai Gazdasági Közösség, Svájc és Törökország területén vásárolt új Panasonic Toughbookokra érvényes.

A hibás alkatrész javítása a Panasonic Szervizközpontba való beérkezését követően általában két munkanapon belül megtörténik.

Ez a jótállás csak olyan meghibásodásokra vonatkozik, amelyeket anyag- illetve gyártási hibák idéztek elő és a vonatkozó jótállási időszakon belül rendeltetésszerű használat mellett keletkeztek. Rendeltetésszerű használatnak a termék kezelési útmutatójában vagy dokumentációjában leírtak tekintendők.

Panasonic System Communications Company Europe jótállása nem terjed ki az Ügyfél adatainak vagy szoftverének helyreállítására. A hibás alkatrészeket anyag- és/vagy gyártási hibák felmerülése esetén új alkatrészekre cseréljük ki. A termékből garanciális javítás keretében eltávolított hibás alkatrészek a Panasonic tulajdonába kerülnek. Ezek az alkatrészek igény esetén visszajuttathatók a végfelhasználóhoz, Panasonic ez esetben jogosult a megfelelő összeg kiszámlázására.

A jótállás határideje a terméknek vagy jelentősebb részének kicserélése (kijavítása) esetén a kicserélt (kijavított) termékre (termékrészre), valamint a kijavítás következményeként jelentkező hiba tekintetében újból kezdődik.

Adattároló médiára és speciális alkatrészekre csak a korlátozott jótállás vonatkozik, amely leírása ezen jótállási feltételek egy különálló részében található, tekintet nélkül a jótállás általános érvényére.

A Panasonic System Communications Company Europe vagy a feljogosított szervizpartnerek által nyújtott garanciális szervizelések és javítások az adott területeken meghatározott munkaidőben történnek. A munkaidő területenként eltérő lehet, függően nemzeti vagy regionális szokásoktól.

### A jótállás leírása

A jótállás időtartama

- Toughbook, Toughpad és AC adapter – 3 év
- Kézi számítógépek – 1 év
- A Panasonic által gyártott kiegészítő perifériák – 1 év
- Akkumulátorok<sup>\*1</sup> és elhasználódó eszközök – 6 hónap.

<sup>\*1</sup> Az akkumulátor jónak tekintendő, ha a jótállási időszak során megtartja a töltési kapacitásának 50%-át. Ha egy akkumulátort ezen szerződés alapján javításra visszaküldenek, és a tesztelése során bebizonyosodik, hogy a töltési kapacitása 50%-nál nagyobb, azt egy új akkumulátor kiskereskedelmi áráról kiállított számlával együtt visszaküldjük.

A jótállás alá eső meghibásodott termék begyűjtése és visszaszállítása

Az Ügyfél telefonon bejelenti a helpdesknek a készülék meghibásodását. Ha a helpdesk nem tudja telefonon megoldani a problémát, tájékoztatja az Ügyfelet arról, hogy melyik Panasonic szervizpartnerhez küldheti el a készüléket. Az oda- és visszaszállítási, az anyag-/cserealkatrész- és munkaköltségek Panasonic-ot terhelik. Panasonic az Ügyfél adott tartózkodási országán belül bármely megadott címről begyűjti a készüléket, majd vissza is szállítja oda.

### Az alkatrészekre vonatkozó korlátozott jótállás

A termék jótállás ideje eltér a következő alkatrészek jótállási idejétől, amelyek az adott termékkel együtt kerültek megvásárlásra.

Alkatrészek

- A kiegészítőkre vonatkozó jótállás időtartama egy év.
- Az akkumulátorok és egyéb elhasználódó alkatrészekre vonatkozó jótállás időtartama hat hónap.

### Az adattároló médiára vonatkozó korlátozott jótállás

Az adattároló média az a média, amely az operációs rendszert, a meghajtókat és a Panasonic által a fő egységen gyárilag installált programokat tárolja. Ez a média a kizserelés részeként jár a termékhez (CD vagy DVD).

Panasonic csak azt garantálja, hogy a programokat tároló lemez(ek)ben vagy más médiában rendeltetésszerű használat mellett a kiszállítástól számított hatvan (60) napig nem lép fel anyag- vagy gyártási hiba. Panasonic teljes felelőssége, valamint az Ön egyetlen, a jótállási feltételekben rögzített szavatossági igénye bármely hibás lemez vagy egyéb média cseréjére korlátozódik.

Magukra a programokra nem vonatkozik ez a jótállás. Panasonic nem garantálja, hogy a programok által tartalmazott funkciók megfelelnek az Ön elvárásainak, miként azt sem, hogy a programok működése zavartalan vagy hibamentes lesz.

Panasonic nem vállal felelősséget semmilyen meghibásodásért, amely a programokat tároló lemez(ek)ben vagy más médiában az Ön tárolási eljárásából adódóan keletkezik; valamint semmilyen meghibásodásért, amelyet a lemez(ek) vagy más média Panasonic által előírtaktól eltérő üzemeltetése okozott, módosítás, baleset, helytelen használat, rongálás, gondatlanság, nem megfelelő kezelés, alkalmazás vagy üzembe helyezés, a felhasználói vezérlők helytelen beállítása, nem megfelelő karbantartás, vagy természeti csapás okozta módosulás vagy kár következményeként.

## Panasonic System Communications Company Europe

Emellett Panasonic-ot semmilyen kötelezettség nem terheli, amennyiben Ön a sérült lemez(ek)et vagy más médiát módosított(a), vagy bármely programot megkísérelt módosítani. A vonatkozó jótállás időtartama, ha alkalmazható, hatvan (60) napra korlátozott.

### **A preinstallált szoftverekre vonatkozó korlátozott jótállás**

A preinstallált szoftver azt jelenti, hogy a szoftvert Panasonic telepíti előre, nem bármely harmadik fél vagy értékesítési ügynök.

Panasonic és viszonteladói nem vállalnak sem kifejezett, sem burkolt, sem törvényben előírt jótállást a termékhez mellékelte és a vásárló által megvásárolt szoftverekre, azok minőségére, teljesítményére, piacképességére vagy egy adott célra való megfelelésére. Panasonic nem garantálja, hogy a szoftver funkciói zavartalanok vagy hibamentesek lesznek. A szoftverekkel kapcsolatban Panasonic nem tehető felelőssé semmilyen kárért, többek között ideértve bármilyen speciális, véletlenszerű vagy következményes kárt vagy büntető kártérítést, amely a jótállás vagy a szerződés megszegéséből, gondatlanságból vagy a jogszabályok bármilyen más értelmezéséből adódik, többek között ideértve a hírnév, profit vagy bevétel elvesztését, a programok, a termék vagy más kapcsolódó felszerelés használatkiesését, tökéletlenséget, bármilyen helyettesítő eszköz, berendezés vagy szolgáltatás költségét, a használatkiesésből eredő költségeket vagy ilyen kártérítéssel foglalkozó bármely felek követelését.

### **Kizárás a jótállásból**

#### **A következő esetekre nem terjed ki a jótállás:**

##### **Nem jelentkezik a hiba**

- Bármilyen felmerülő költség, amennyiben a Toughbook működését a szerviz előírászerűnek találta (nem jelentkezik a hiba).

##### **Lopás/elvesztés**

- A Toughbook használatkiesése vagy ellopása, vagy bármely más következményes veszteség.

##### **Harmadik fél által felszámított díjak**

- Bármilyen felmerülő költségek, amelyeket bármely más szolgáltató számláz ki Önnek.
- Nem a Panasonic vagy feljogosított Szervizszolgáltatója által elvégzett javítás vagy karbantartás.

##### **Az LCD meghibásodásának toleranciája**

- 0,002%-on belüli pixelhiba a notebook kijelzőjén és LCD-képernyőjén.

##### **Rövidtávú kölcsönzés/lízing**

- Rövid távú kölcsönszerződéssel használt termékek vagy lízingelt felszerelés.

##### **Gondatlanság, rongálás, helytelen használat**

- A Toughbook gondatlan, erőszakos vagy helytelen használata következtében felmerülő meghibásodások, többek között ideértve:
  - a Toughbook nem a használati utasításoknak megfelelő használata vagy tárolása és a karbantartási és tárolási javaslatok figyelmen kívül hagyása;
  - általunk jóvá nem hagyott kiegészítők vagy felszerelések használata vagy a jelkábelek nem megfelelő csatlakoztatása vagy az elektromos áramellátás helytelen bekötése;
  - a kiegészítők vagy egyéb perifériák nem megfelelő csatlakoztatása;
  - folyadék vagy más idegen anyag került a készülékbe/alkatrészbe;
  - hibás szoftver vagy programozás, vagy az elektromos áramellátás hirtelen megnövekedése (túlfeszültség) vagy ingadozása;
  - helytelen üzembe helyezés, működtetés, karbantartás, átvizsgálás vagy módosítás következtében felmerülő költségek.

##### **Kopás és szakadás**

- Helyreállítási és javítási költségek merülnek fel kizárólag a következő okokból:
  - kopás és szakadás, fokozatos elhasználódás és oxidáció, fokozatosan kialakuló meghibásodások, repedések, szépséghibák vagy törések;
  - bármely felület megkarcolódása vagy lehorzsolódása.

##### **Háborús veszély és terrorizmus**

- Háború, invázió, ellenséges erők tevékenysége, hadiállapot (hadüzenettel vagy anélkül), polgárháború, lázadás, forradalom, felkelés, katonai befolyás vagy hatalomátvétel által közvetlenül vagy közvetetten okozott, elősegített vagy ezekből következő meghibásodások.

# Standard korlátozott jótállás

## Panasonic System Communications Company Europe

### Nukleáris veszély

- Ionizációs sugárzás vagy bármely nukleáris üzemanyagtól vagy nukleáris hulladéktól származó radioaktív szennyeződés, nukleáris üzemanyag elégeése vagy bármely robbanásveszélyes nukleáris eszköz radioaktív, mérgező, robbanásveszélyes vagy más módon veszélyes tulajdonsága vagy annak nukleáris alkotórészei által közvetlenül vagy közvetetten okozott, elősegített vagy ezekből következő meghibásodások.

### Hangrobbanás

- Hangsebességgel vagy attól gyorsabban haladó repülőgép vagy egyéb légi eszközök által keltett légneműhullám által közvetlenül vagy közvetetten okozott, elősegített vagy ebből következő meghibásodások.

### Környezeti hatások

- Környezeti hatások (elektromos viharok, mágneses mezők, stb.) által közvetlenül vagy közvetetten okozott, elősegített vagy ezekből következő meghibásodások.

### Adatok

- Külső adathordozó anyag elvesztése vagy sérülése, valamint a Toughbook-on tárolt adatok Ön számára képviselt értéke.
- A külső adathordozók és az azokon tárolt bármilyen számítógépes program vagy adatinformáció, hacsak fentiekben nincs másként szabályozva.

### Vírus

- Ezen jótállás nem vonatkozik az elektronikus adatok olyan veszteségére, megrongálódására, megsemmisülésére, torzulására, kitörlődésére, elromlására vagy módosulására, amelyet valamely számítógépes vírus vagy hasonló mechanizmus okozott vagy az bármilyen, az internetről származó zavar folytán következett be; a jótállás szintén nem vonatkozik a készülék ebből eredő használhatatlanságára, funkcióinak korlátozódására, illetve bármilyen természetű költségek felmerülésére, tekintet nélkül bármely más okra, illetve eseményre, amely hozzájárult a hiba fellépéséhez vagy annak következményeként lépett fel.

### Szoftver és beállítások

- Programozási hibák vagy a szoftver tervezési hibáinak helyreállítási költségei.
- A felhasználói vezérlők, pl. a funkciók helytelen beállítása.

### A szériaszám eltávolítása

- Amennyiben a termék szériaszáma eltávolításra került, így a jótállás fennállását nem lehet pontosan megállapítani.

EZT A TERMÉKET NEM SZÁNTÁK NUKLEÁRIS FELSZERELÉSEKHEZ/RENDSZEREKHEZ VAGY AZOK RÉSZEIHEZ, REPÜLÉSI IRÁNYÍTÓ FELSZERELÉSEKHEZ/RENDSZEREKHEZ, VAGY REPÜLŐGÉPEK VEZETŐFÜLKÉINEK FELSZERELÉSEIHEZ/RENDSZEREIHEZ<sup>2</sup>. A PANASONIC NEM FELELŐS SEMMILYEN KÖTELEZETTSÉGÉRT AMI A TERMÉK AZ ELŐBBIEKBEN FELSOROLT HASZNÁLATÁBÓL ERED.

<sup>2</sup> A REPÜLŐGÉPEK VEZETŐFÜLKÉINEK FELSZERELÉSEI/RENDSZEREI 2. osztályú Electrical Flight Bag (EFB) rendszereket és 1. osztályú EFB rendszereket tartalmaznak amikor a repülés kritikus fázisaiban használják (pl. felés leszállás közben) és/vagy a repülőre szerelik. Az 1. osztályú EFB rendszereket és a 2. osztályú EFB rendszereket az FAA meghatározza: AC (Tanácsoló körlevél) 120-76A vagy JAA: JAA TGL (Ideiglenes tájékoztatói nyomtatvány) No.36. .

A Panasonic nem garantálhat semmilyen leírást, technológiát, megbízhatóságot, biztonsági (pl. gyúlékonyság/ mérgezőség/ rádiófrekvencia kibocsátás, stb) követelményt ami a repülési szabványokkal kapcsolatos ami meghaladja a termék COTS (Commercial-Off-The-Shelf) leírását.

### A felelősség korlátozása

Néhány országban az adott jótállási időszakon belül tilos a véletlenszerű vagy következményes veszteségekből adódó károk kizárása, korlátozása vagy a vonatkozó jótállás időtartamának korlátozása, így a fenti korlátozások vagy kizárások nem szükségszerűen vonatkoznak Önre. Jogainak hiánytalan meghatározása érdekében kérjen tájékoztatást országára ide vonatkozó alkalmazható jogszabályairól.

### Hatályos törvény

A jótállás azon ország hatályos törvénye alá rendelt, amelyben a végfelhasználó a terméket megvásárolta; a jótállás ezen törvényekkel összhangban értelmezendő.

Ez a korlátozott jótállás egyedi jogi lehetőségeket biztosít Önnek, és ezen túl rendelkezhet más szavatossági jogokkal is, amelyek országonként különbözőek lehetnek. Jogainak hiánytalan meghatározása érdekében kérjen tájékoztatást az országára ide vonatkozó alkalmazható jogszabályairól. Ezen korlátozott jótállás kiegészíti és semmilyen tekintetben nem befolyásolja az Ön vásárlási szerződésben vagy törvényben foglalt jogait.



## Panasonic System Communications Company Europe

### Kapcsolat

#### Cím

Panasonic System Communications Company Europe  
Panasonic Manufacturing U.K. Ltd.  
Service Centre Building B4,  
Wharfedale Road, Pentwyn Industrial Estate, Cardiff,  
United Kingdom.  
CF23 7XB.

#### Honlap

<http://www.toughbook.eu/>

#### Helpdesk

Angol nyelvű ügyfélszolgálat  
Francia nyelvű ügyfélszolgálat  
Német nyelvű ügyfélszolgálat  
Olasz nyelvű ügyfélszolgálat  
Spanyol nyelvű ügyfélszolgálat  
Ausztria  
Svájc (német)  
Svájc (francia)  
E-mailcím

+44 (0) 800 0884324  
+33 (0) 80 5636449  
+49 (0) 800 7235211  
+39 800 986915  
+34 (0) 901 101 157  
+43 (0) 800 006493  
+41 (0) 800 002429  
+41 (0) 800 588017  
[toughbooksupport@eu.panasonic.com](mailto:toughbooksupport@eu.panasonic.com)

Magyar nyelvű ügyfélszolgálat  
Cseh nyelvű ügyfélszolgálat  
Lengyel nyelvű ügyfélszolgálat  
Román nyelvű ügyfélszolgálat  
Szlovák nyelvű ügyfélszolgálat  
E-mailcím

+36 (0) 6800 163 67  
+420 (0) 800 143234  
+48 (0) 800 4911558  
+40 (0) 800 894 743  
+421 (0) 800 42672627  
[toughbooksupport@csg.de](mailto:toughbooksupport@csg.de)

#### Kifizetések

[toughbookservicepayments.cardiff@eu.panasonic.com](mailto:toughbookservicepayments.cardiff@eu.panasonic.com)



Mint ENERGY STAR® partner, a Panasonic Corporation megállapította, hogy ez a termék megfelel az ENERGY STAR® energiatakarékosági előírásainak. Az energiahasználat beállításának engedélyezésével a Panasonic számítógépei alacsony energiafelhasználású készenléti üzemmódba kapcsolnak, ha megadott ideig nem használja a készüléket, így Ön energiát takaríthat meg.

#### **Kivonat a Nemzetközi ENERGY STAR® Irodafelszerelés Programból**

A nemzetközi ENERGY STAR® Irodafelszerelés Program egy olyan nemzetközi program amely támogatja az energiatakarékoságot a számítógépek és más irodai felszerelések használatával. A program támogatja olyan termékek fejlesztését és terjesztését amelyek hatékonyan csökkentik az energiafogyasztást. Ez egy nyitott rendszer, amelyben a vállalkozások önként vehetnek részt. A céltermékek olyan irodai felszerelések, mint például számítógépek, nyomtatók, faxok és másolók. A szabványaik és logóik egyformák a résztvevő nemzetek között.

22-Hu-1

---

**Panasonic Corporation**  
Osaka, Japan

Importőr neve és címe az EU jogszabályok szerint  
**Panasonic System Communications Company Europe, Panasonic Marketing Europe GmbH**  
Hagenauer Straße 43  
65203 Wiesbaden  
Németország