

Panasonic®

Persondator

Modellnummer **CF-19** serie

BRUKSANVISNING – Grundläggande guide

Kom igång

Introduktion	2
Beskrivning av delar	4
Använda datorn första gången	7
Slå på / Slå av	12

Kom igång

Användbar information

Hantering och underhåll	13
Installation av programvara	15

Användbar information

Felsökning

Felsökning (grundläggande).....	19
---------------------------------	----

Felsökning

Bilaga

LIMITED USE LICENSE AGREEMENT	24
LICENSAVTAL FÖR BEGRÄNSAD ANVÄNDNING ...	25
Specifikationer	26
Begränsad standardgaranti	29

Bilaga

Introduktion









Tack för att du valt att köpa en Panasonic-produkt. Läs bruksanvisningen noggrant för en säker användning och för att få ut det mesta av din dator.

I den här bruksanvisningen används följande namn.

Windows 8.1 anger operativsystemet Windows® 8.1.

Windows 7 anger operativsystemet Windows® 7.

■ Termer och symboler som används i denna bruksanvisning

FÖRSIKTIGHET :	Tillstånd som kan leda till mindre eller medelstor skada.
OBSERVERA :	Användbar information.
Enter :	Tryck på tangenten [Enter].
Fn + F5 :	Tryck och håll ned tangenten [Fn] och tryck sedan på tangenten [F5].
Windows 8.1	
• Visa "Stång":	Placera markören i hörnet längst upp till höger (eller längst ner till höger) för att visa menyn Stång. Alternativt, vänd mot mitten av skärmen från höger kant eller tryck ner och håll  (Enter) knappen.
Windows 7	
•  -  :	Klicka på  (Inställningar) och därefter  (Av/vila).
Windows 7	
•  (Start) - [Alla program]:	Klicka på  (Start) och sedan på [Alla program]. I vissa fall kan du behöva dubbelklicka.
 :	Sida i de här bruksanvisningarna eller i Reference Manual.
 :	Hänvisning till datorns skärmhandbok.

- Vissa bilder är förenklade för att de ska vara lätta att förstå och kan utseendemässigt skilja sig från den faktiska enheten.
- Om du inte loggar på som administratör kan du inte använda vissa funktioner eller öppna vissa fönster.
- Läs kataloger och liknande publikationer om du vill få den allra senaste informationen om tillbehör till enheten.
- I den här bruksanvisningen används följande namn och termer.
 - "Windows® 8.1 Pro 64-bit" som "Windows" eller "Windows 8.1"
 - "Windows® 7 Professional 32-bit Service Pack 1" och "Windows® 7 Professional 64-bit Service Pack 1" som "Windows" eller "Windows 7"
 - DVD MULTI-enheten som "CD/DVD-enhet"
 - Cirkulär media, inklusive DVD-ROM och CD-ROM som "skivor"

■ Ansvarsfriskrivning

Specifikationerna för datorn och bruksanvisningarna kan ändras utan föregående meddelande. Panasonic Corporation tar inget ansvar för skador som uppstått direkt eller indirekt på grund av fel, försumligheter eller otvetydigheter mellan den faktiska datorn och informationen i bruksanvisningarna.

■ Varumärken

Microsoft®, Windows®, Windows-logotypen är varumärke som tillhör Microsoft Corporation i USA och/eller i andra länder.

Intel, Core och PROSet är antingen registrerade varumärken eller varumärken som tillhör Intel Corporation.

SDXC Logo är ett varumärke som tillhör SD-3C, LLC.



Adobe, Adobe-logotypen och Adobe Reader är antingen registrerade varumärken eller varumärken som tillhör Adobe Systems Incorporated i USA och/eller i andra länder.

Bluetooth® är ett varumärke som tillhör Bluetooth SIG, Inc., i USA och är licenserat till Panasonic Corporation.

Andra namn på produkter, varumärken och så vidare som återfinns i den här bruksanvisningen är antingen varumärken eller registrerade varumärken som tillhör deras respektive ägare.

■ Skärmhandbok

För mer information om datorn kan du läsa skärmhandboken.

- **Reference Manual**

Reference Manual innehåller all praktisk information du behöver för att kunna utnyttja datorns prestanda till fullt.

- **Important Battery Tips**

Important Battery Tips ger dig all batteriinformation så att du kan använda batteriet under optimala förhållanden och förlänga drifttiden.

För åtkomst till skärmhandböckerna, följ stegen nedan.

Windows 8.1

På startskärmen, klicka på knappen [Manual Selector] och välj skärmhandbok.

Windows 7

Dubbelklicka på [Manual Selector] på skrivbordet och välj skärmhandbok.

OBSERVERA

- [Innehåll]-fliken eller [Sök]-fliken visas på den nedre vänstra sidan i fönstret. Välj en flik och visa posten som önskas.
-

Beskrivning av delar

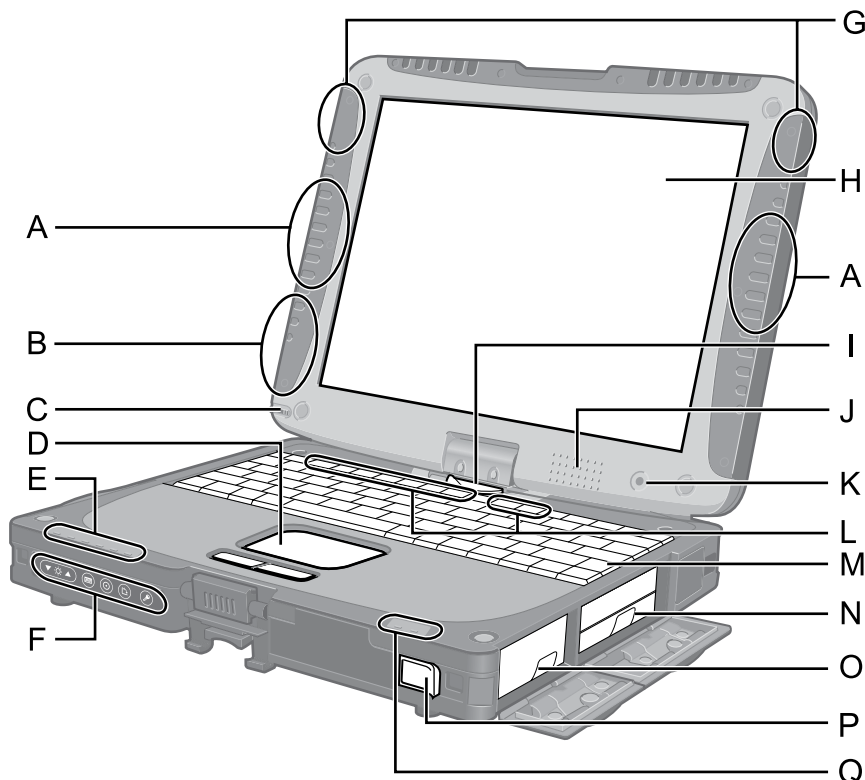

A: Antenn för trådlöst nätverk

<Endast för modeller med trådlöst nätverk>
→ Reference Manual "Wireless LAN"

Omkopplaren för det trådlösa nätverket kan komma att stängas av beroende på mottagningen.

B: Bluetooth-antenn

<Endast för modeller med Bluetooth>
→ Reference Manual "Bluetooth"

C: Pekpenna/Pekpenna-hållare

D: Pekplatta

E: Lysdiodindikator

: Trådlös anslutning upprättad
Den här indikatorn tänds när det trådlösa nätverket, Bluetooth och/eller trådlöst WAN är anslutet och klart att användas. Det indikerar dock inte nödvändigtvis att den trådlösa anslutningen är På eller Av.

→ Reference Manual "Disabling/Enabling Wireless Communication" "Wireless WAN"

: Trådlös WAN-status
<Endast för modeller med trådlöst WAN>
→ Se instruktionsboken till den trådlösa enheten.

: Caps lock

: Numeriskt tangentbord (NumLk)

: Scroll lock (ScrLk)

: Hårddiskindikator

F: Tablet-knappar

→ Reference Manual "Tablet Buttons"

G: Trådlös WAN-antenn

<Endast för modeller med trådlöst WAN>
→ Reference Manual "Wireless WAN"

H: LCD-skärm

<Endast för modeller med pekskärm>
<Endast för modeller med dubbla skärmar>
→ Reference Manual "Screen Input Operation"

I: Spärrhake skärm

→ sida 6 "Växla till bärbart läge"

J: Högtalare

→ Reference Manual "Key Combinations"

K: Omgivande ljussensor

Belysningen kommer att stängas av vid ljus miljö, så att batteritiden blir längre. Den fungerar inte vid dolt läge.

→ Reference Manual "Setup Utility"

L: Funktionstangent

→ Reference Manual "Key Combinations"

M: Tangentbord

N: Hårddisk

→ Reference Manual "Hard Disk Drive"

O: Batteripaket

Angivet batteripack: CF-VZSU48U

P: Strömbrytare

Q: Lysdiodindikator

: Batteristatus

→ Reference Manual "Battery Power"

: Strömstatus

(Av: Avstängd/viloläge, grönt: Ström på, Blinkar orange och grönt: Viloläge, Blinkar snabbt med grönt ljus: Datorn kan inte slås på eller startas om på nytt eftersom temperaturen är för låg.)

Vänster sida

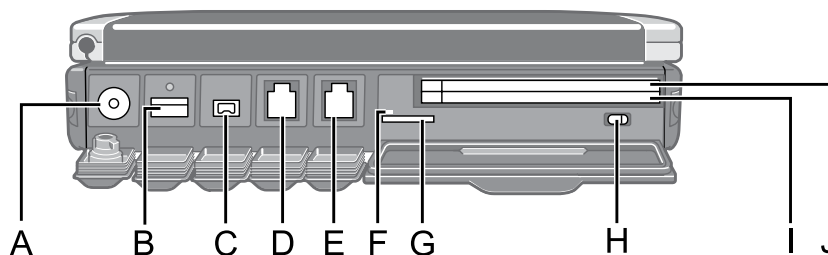

Baksida

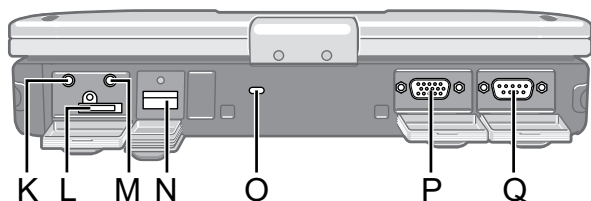

Undersida

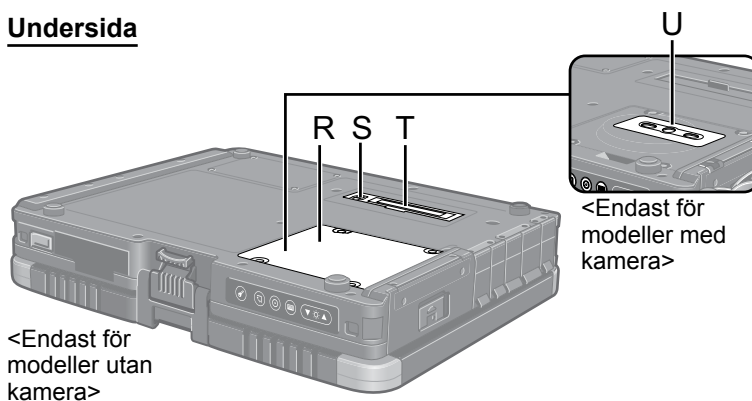

A: Kontakt för likström

B: USB-port (3.0)

→ Reference Manual "USB Devices"

C: IEEE 1394 kontakt

→ Reference Manual "IEEE 1394 Devices"

D: Modemport

→ Reference Manual "Modem"

E: LAN-port

→ Reference Manual "LAN"

F: Indikator för SD-minneskort

(Blinkar: när den aktiveras)

→ Reference Manual "SD Memory Card"

G: Plats för SD-minneskort

Håll SD minneskort utom räckhåll för spädbarn och små barn.

→ Reference Manual "SD Memory Card"

H: Brytare för trådlöst nätverk

→ Reference Manual "Disabling/Enabling Wireless Communication"

I: <För modeller utan fack för Smart-kort>

PC-kortplats (PC)

→ Reference Manual "PC Card / ExpressCard"

<För modeller med fack för Smart-kort>

Smart-kort fack (SCR)

→ Reference Manual "Smart Card"

J: <För modeller utan fack för Smart-kort>

ExpressCard-kortplats (EX)

→ Reference Manual "PC Card / ExpressCard"

<För modeller med fack för Smart-kort>

PC-kortplats (PC)

→ Reference Manual "PC Card / ExpressCard"

K: Hörlurskontakt

Du kan ansluta hörlurar eller högtalare med förstärkare. När de ansluts hörs inget ljud från de inbyggda högtalarna.

L: SIM-kortplats

<Endast för modeller med trådlöst WAN>

Sätt in SIM-kortet i SIM-kortplats med kontaktsidan vänd nedåt och det avskurna hörnet vänd framåt.

→ Reference Manual "Wireless WAN"

M: Mikrofonskontakt

En kondensatormikrofon kan användas. Om andra typer av mikrofoner används, kanske det inte går att ta emot ljud eller så kan utrustningen sluta fungera.

N: USB-port (2.0)

→ Reference Manual "USB Devices"

O: Säkerhetslås

Här kan en Kensington-kabel anslutas.

Läs i den manual som medföljer kabeln för ytterligare information.

P: Extern bildskärmsport (VGA)

→ Reference Manual "External Display"

Q: Seriell port

R: Fack för RAM-modul

<För modell utan kamera>

→ Reference Manual "RAM Module"

S: Extern antennanslutning

T: Kontakt för expansionsbuss^{*1}

→ Reference Manual "Port Replicator / Car Mounter"

U: Kamera

<För modell med kamera>

Ta bort skyddstejpen på kameran innan du använder den.

^{*1} Om du ansluter datorn till CF-VEB181 serie eller CF-WEB182 serien, kan du inte använda ett tangentbordsport.

Beskrivning av delar

- Denna dator innehåller en magnet och magnetiska produkter. Cirklarna på bilden till höger visar var dessa sitter. Se till att inte metallföremål eller magnetiska media kommer i kontakt med dessa ytor.

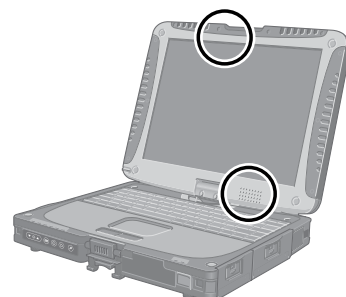

Växla till bärbart läge

Kom igång

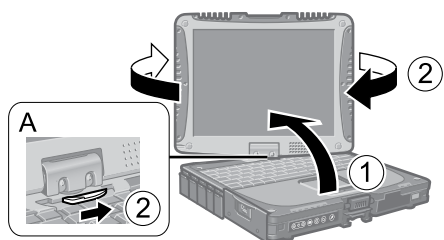

- ① Lyft upp skärmen så att den står vinkelrätt mot kroppen.
- ② Skjut skärmens spärrhake åt sidan (A) och vrid skärmen medurs tills den klickar.

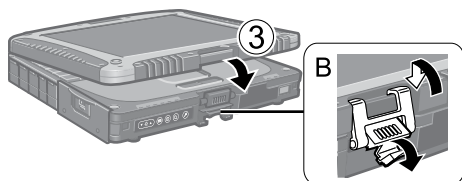

- ③ Stäng när skärmen är vänd uppåt och fixera den med hjälp av spärren (B).

Fästa handrem och axelrem (tillval)

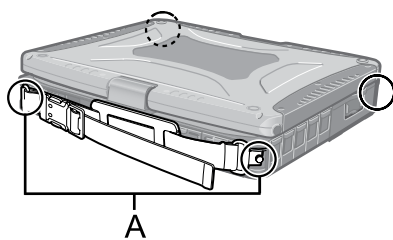

Fäst handremmen till två av hörnen (A) med hjälp av skruvarna. Du kan ansluta axelremmen (B) till handremmen. (Bilden är ett exempel.)

FÖRSIKTIGHET

- Använd inte remmen för att bära tyngre vikter än datorn. Annars kan remmen lossna av sig själv.
- Använd remmen om den är sliten eller skadad.

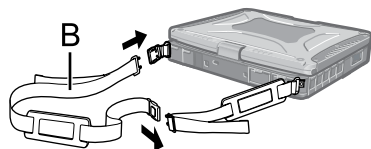

Använda datorn första gången

■ Förberedelser

① Kontrollera och identifiera de medföljande tillbehören.

Om du inte hittar något av tillbehören som beskrivs, kontakta Panasonics tekniska support.

• **Nätadapter** 1

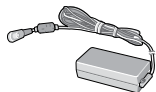

Modellnummer: CF-AA5713A

• **Nätsladd** 1



• **Batteripaket** 1

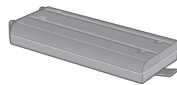

Modellnummer: CF-VZSU48U

<Endast för modeller med pekskärm>

• **Penna**^{*1} 1



Modellnummer: CF-VNP003U

• **Snöre** 1



• **Mjuk duk** 1

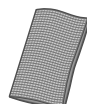

→ Reference Manual "Screen Input Operation"

<Endast för modeller med dubbla skärmar>

• **Pekpenna**^{*1} 1



Modellnummer: CF-VNP012U

• **BRUKSANVISNING - Läs detta först** 1

● För modeller med dubbla skärmar, snöret och pekpenan är redan fästa vid datorn vid köp.

^{*1} Förvaras i pennhållaren vid tid för förpackning.

② Läs LICENSAVTAL FÖR BEGRÄNSAD ANVÄNDNING innan du bryter förseglingen på datorns förpackning (→ sida 25).

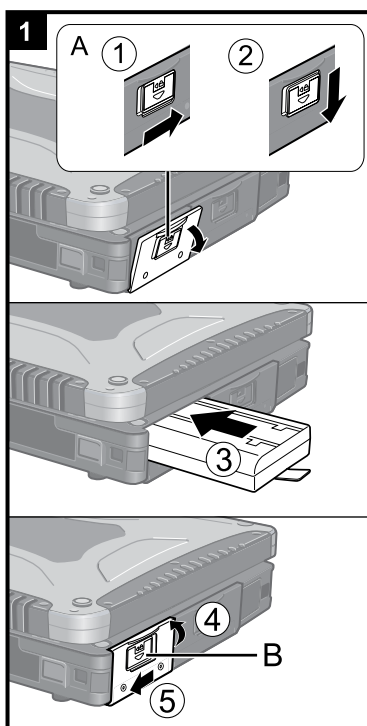

1 Sätta in batteripaketet

- ① Skjut spärrhaken (A) till höger för att låsa upp luckan.
- ② Skjut spärrhaken (A) ner och öppna luckan.
- ③ Sätt in batteriet tills den sitter fast med kontakten.
- ④ Stäng luckan.
- ⑤ Skjut spärrhaken (B) till vänster för att låsa luckan.

FÖRSIKTIGHET

- Kontrollera att spärrhaken är låst. Annars kan batteripaketet ramla ut när du bär datorn.
- Rör inte kontaktarna på batteripaketet eller datorn. Kontaktarna kan bli smutsiga eller skadas och det kan leda till att batteripaketet och datorn slutar fungera.

OBSERVERA

- Observera att datorn förbrukar ström även när den är avstängd (ström av). Om batteripaketet är fulladdat kommer det ta så här lång tid för batteriet att laddas ur helt:
 - När strömmen är avstängd: Ca. 4 veckor
 - I viloläge: Ca. 4 dagar
 - I permanent viloläge: Ca. 2 veckor
- När nätkontakten inte är ansluten till datorn. Koppla bort nätsladden från eluttaget. Ström förbrukas endast om nätadaptern är ansluten till ett eluttag.

Använda datorn första gången

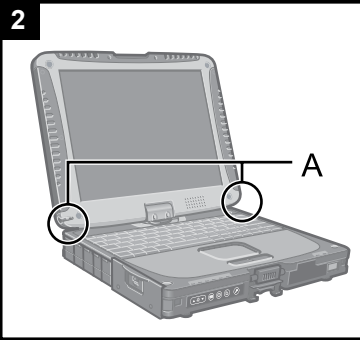

2 Fästa pennan (inkluderad) till datorn

<Endast för modeller med pekskärm>

Använd snöret för att fästa pennan till datorn så att du inte tappar bort den. Det finns hål (A) för att fästa den.

- För modeller med dubbla skärmar, snöret och pekpenan är redan fästa vid datorn vid köp.

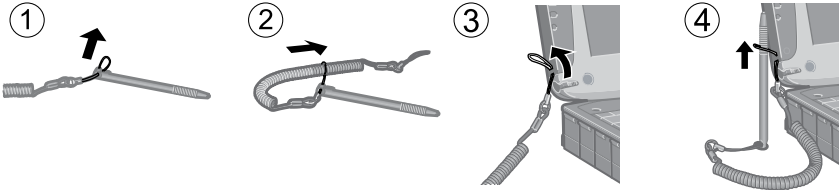

FÖRSIKTIGHET

- Dra inte i snöret med överdriven kraft. Pennan kan träffa datorn, personens kropp eller andra föremål när den lossar.

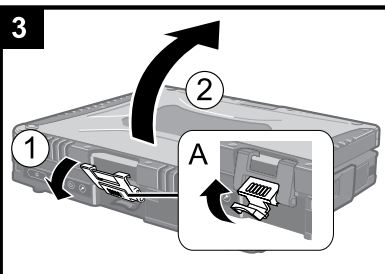

3 Öppna skärmen

- ① Dra upp delen (A) och släpp spärrhaken.
- ② Lyft för att öppna skärmen.

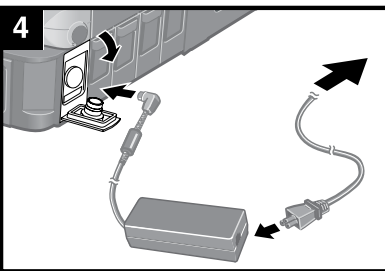

4 Anslut datorn till ett vägguttag.

Laddningen av batteriet startar automatiskt.

FÖRSIKTIGHET

- Koppla inte ur nätadaptern och slå inte på brytaren för det trådlösa nätverket förrän du har följt proceduren för hur datorn ska användas första gången.
- När du använder datorn första gången, anslut inte någon extrautrustning förutom batteripaketet och nätadaptern.
- **Använda nätadaptern**
 - Under åskväder kan spänningsproblem uppstå vid åskväder. Eftersom detta kan skada datorn, rekommenderar vi att du använder en avbrottsfri strömkälla (UPS), såvida du inte uteslutande använder batteripaketet.

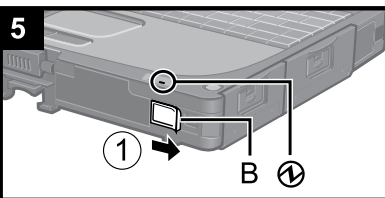

5 Sätt på datorn.

- ① Skjut undan och håll ner strömknappen (B) tills indikatorlampan tänds.

FÖRSIKTIGHET

- Skjut inte strömbrytaren flera gånger åt höger.
- Datorn stängs av om du skjuter och håller ned strömbrytaren i fyra sekunder eller längre.
- När du har stängt av datorn ska du vänta i minst tio sekunder innan du sätter på den igen.
- Utför inte följande åtgärder förrän hårddiskens indikatorlampa slutar lysa
 - Ansluta eller koppla bort nätadapter
 - Skjuta strömbrytaren åt höger
 - Tryck på tangentbordet, styrplattan, tablet-knapparna, pekskärmen (endast för modell med pekskärm), dubbla skärmar (endast för modell med dubbla skärmar) eller en extern mus
 - Stänga skärmen
 - Sätt på/stäng av den trådlösa strömbrytaren
- När CPU-temperaturen är hög, är det möjligt att datorn inte startar för att förhindra överhettning av processorn. Vänta tills datorn har svalnat, och sedan slå på strömmen igen. Om datorn inte startar även efter avsvälning, kontakta Panasonic teknisk support.
- Eventuella ändringar från standardinställningen av Setup Utility får inte göras förrän proceduren Vid första driftstillfället är avslutad.

6**Windows 7****Välj språk och OS (32-bit eller 64-bit).****FÖRSIKTIGHET**

- Var noga med att välja rätt språk, eftersom du inte kan ändra det senare. Om du ställer in fel språk måste du installera om Windows.

- ① Välj språk och OS (32-bit eller 64-bit) och klicka sedan på [OK].
Språkinställningen startar upp när du klickar på [OK] på bekräftelseskärmen. Du kan återvända till skärmen "Select OS" genom att klicka på [Avbryt].
Språkinställningen och OS-inställningen kommer att vara fullbordad om cirka 15 minuter.
- ② Klicka sedan på [OK] för att stänga av datorn när slutskärmen visas.

7**Installera Windows.****Windows 8.1**

Välj språk och tryck på [Nästa].

Windows 7

Sätt på datorn.

Följ instruktionerna på skärmen.

- Datorn startar om flera gånger. Rör inte tangentbordet eller pekplattan och vänta tills hårddiskindikatorn  har slocknat.
- Skärmen förblir svart eller oförändrad en stund efter att datorn slagits på, men det är inte en felfunktion. Vänta en stund tills skärmen för installation av Windows visas.
- Under installationen av Windows använder du pekplattan. Klicka för att flytta markören och klicka på ett objekt.
- Installationen av Windows tar ca. **Windows 8.1** 5 minuter / **Windows 7** 20 minuter.
Gå till nästa steg och bekräfta respektive meddelande på skärmen.
- Du kan ange trådlöst nätverk efter att installationen av Windows är slutförd.
Windows 8.1 Om "Anslut" visas, kan du välja "Hoppa över det här steget".
Windows 7 Det är möjligt att skärmen "Anslut till ett trådlöst nätverk" inte visas.
- **Windows 8.1** Bekräfta tidszon, datum och tid.

FÖRSIKTIGHET

- Du kan ändra användarnamn, lösenord, bild och trådlösa nätverk när Windows har installerats.
- Kom ihåg ditt lösenord. Om du glömmer bort lösenordet kan du inte använda Windows.
Vi rekommenderar att du på förhand skapar en återställningsskiva för återställning av lösenordet.
- Använd inte följande ord eller tecken som användarnamn: CON, PRN, AUX, CLOCK\$, NUL, COM1 till COM9, LPT1 till LPT9, @, &, mellanslag. Om du skapar ett användarnamn (kontonamn) som innehåller tecknet "@" kommer ett lösenord att begäras när du kommer till inloggningskärmen även om du inte har ställt in något lösenord än. Om du försöker logga in utan att ange ett lösenord kan meddelandet "Användarnamnet eller lösenordet är felaktigt." visas och du kommer inte att kunna logga in på Windows (→ sida 21).
- Använd vanliga tecken som ett datornamn: siffrorna 0 till 9, stora och små bokstäver från A till Z och bindestrecktecknet (-).
Om felmeddelandet "Ogiltigt datornamn" visas, kontrollera om det beror på att du angivit andra tecken än de som anges ovan. Om felmeddelandet står kvar ska du ställa in tangentläget till engelska ("EN") och sedan ange önskade tecken.
- Vid inställning av tangentbordet, välj lämpligast för din dator.
Annars blir inmatning via tangentbordet otillgänglig.

8 Skapa Recovery Disc.

En återställningskiva låter dig installera OS (operativsystem) och återställa fabriksinställningar, i tillfälle av återställningspartitioner på den skadade hårddisken. Vi rekommenderar att du skapar en Recovery Disc innan du börjar använda datorn. Information om hur du skapar skivan finns i  *Reference Manual* "Recovery Disc Creation Utility".

OBSERVERA

● PC Information Viewer

Den här datorn registrerar periodvis hårddiskens hanteringsinformation osv. Den maximala datavolymer för var och en av dessa poster är 1 024 byte. Denna information används endast för att fastställa orsaken vid eventuella hårddiskhaverier. Informationen skickas aldrig ut via nätverket och används inte för något annat ändamål än det som nämns ovan. Lägg till en kryssmarkering för [Disable the automatic save function for management information history] i [Hard Disk Status] i PC Information Viewer, och klicka på [OK].

(→  *Reference Manual* "Checking the Computer's Usage Status")

- **Windows 8.1** I standardinställningarna, finns en genvägsikon för koreanska på skrivbordet. Du kan ta bort ikonen om den inte behövs.
- **Windows 7** Om återställningspartitionen är raderad, kan du inte skapa återställningsskivan (or).

■ Innan du börjar använda trådlös funktion

- ① Skjut den trådlösa omkopplaren till ON (på).

Windows 8.1

- ② Visa "Snabbknapp" och klicka på  - [Ändra datorinställningar] - [Nätverk] - [Flygplansläge].
 - Ställ in [Wi-Fi] till [På] (för trådlöst LAN).
 - ställ in [Mobilt bredband] till [På] (för trådlöst WAN).
 - ställ in [GPS] till [På] (för trådlöst WAN).
 - ställ in [Bluetooth] till [På] (för Bluetooth).
 - ställ in [GPS\GNSS] till [På] (för GPS).

■ Ändra partitionsstruktur

Du kan krympa en del av en befintlig partition och skapa ett icke tilldelat utrymme från vilket du kan skapa en ny partition. I standardinställning, kan du använda en enda partition.

① **Windows 8.1**

Högerklicka  på det nedre vänstra hörnet på skrivbordet.

Windows 7

Klicka på  (Start) och högerklicka på [Datorn] klicka sedan på [Hantera].

- En vanlig användare måste ange ett administratörslösenord.
- ② Klicka på [Diskhantering].
 - ③ Högerklicka på partitionen för Windows ("c"-enheten i standardinställningen), och klicka sedan på [Krymp volym].
 - Partitionsstorleken beror på datorspecifikationerna.
 - ④ Mata in storleken i [Diskutrymme som ska krympas (MB)] och klicka på [Krymp].
 - Du kan inte ange en högre siffra än den som visas.
 - För att välja [Reinstall to OS related partitions.] i installera operativsystemet (→ sida 16), 70 GB eller mer är nödvändigt för [Total storlek efter krympning (MB)].
 - ⑤ Högerklicka på [Inte allokerat] (det krympta utrymmet i steg ④) och klicka [Ny enkel volym].
 - ⑥ Följ instruktionerna på skärmen för att utföra inställningarna och klicka sedan på [Slutför].



Vänta tills det att formateringen slutförts.

OBSERVERA

- Du kan skapa ytterligare en partitionering genom att använda ej tilldelat utrymme eller nyligen skapat utrymme som ännu inte tilldelats.
- För att radera en partition, högerklicka på partitionen och klicka sedan på [Ta bort volym] i steg ③.

■ **Windows 8.1** För att välja språk

För att välja annat språk än det du har valt under första gången du använder datorn, följ stegen nedan.

- ① Utför något av följande stegen:
 - Högerklicka  på det nedre vänstra hörnet på skrivbordet.
 - Klicka på  på startskärmen.
- ② Klicka på [Kontrollpanelen].
- ③ Klicka på [Klocka, språk och nationella inställningar] - [Språk] - [Lägg till ett språk].
- ④ Välj ett språk och klicka sedan på [Lägg till].
Beroende på region finns två eller fler språk valbara. Klicka på [Öppna] och välj önskat språk, och klicka sedan på [Lägg till].
- ⑤ Klicka på [Alternativ] för det språk du vill använda.
- ⑥ Klicka på [Gör det här till primärt språk].

OBSERVERA

- Om [Gör det här till primärt språk] inte visas kan du inte ändra till detta språk. Följ instruktionerna på skärmen.
-
- ⑦ Klicka på [Logga ut nu].
 - ⑧ Logga in på Windows.

Slå på / Slå av

Slå på

Skjut undan och håll ner  (→ sida 4) tills indikatorlampan  (→ sida 4) tänds.



OBSERVERA

- Skjut inte strömbrytaren flera gånger åt höger.
- Datorn stängs av om du skjuter och håller ned strömbrytaren i fyra sekunder eller längre.
- När du har stängt av datorn ska du vänta i minst tio sekunder innan du sätter på den igen.
- Utför inte följande åtgärder förrän hårddiskens indikatorlampa  slutar lysa.
 - Ansluta eller koppla bort nätadapter
 - Skjuta strömbrytaren åt höger
 - Röra vid tangentbordet, pekplattan, plattans knappar, skärm eller extern mus
 - Stänga skärmen
 - Sätt på/stäng av den trådlösa strömbrytaren

Stänga av

Windows 8.1

Du kan stänga av datorn via något av följande stegen.

- Från startskärmen:
 - ① Klicka på  - [Stäng av].
- Från skrivbordet:
 - ① Högerklicka  på det nedre vänstra hörnet på skrivbordet.
 - ② Klicka på [Stäng av eller logga ut] - [Stäng av].

Windows 7

- ① Klicka på  (Start) - [Avslutning].

OBSERVERA

- **Windows 8.1**
För att stänga av datorn, gör på följande sätt.
 - ① Visa "Snabbknapp" och klicka på  - [Ändra datorinställningar] - [Uppdatera/återställa] - [Återställning].
 - ② Klicka på [Starta om nu] under "Avancerad start"
 - ③ Klicka på [Stäng av datorn].

Försiktighetsåtgärder mot start/avstängning

- Gör inte något av följande
 - Ansluta eller koppla bort nätadapter
 - Skjuta strömbrytaren åt höger
 - Röra vid tangentbordet, pekplattan, skärm eller extern mus
 - Stänga skärmen
 - Sätt på/stäng av den trådlösa strömbrytaren

OBSERVERA

- I syfte att spara energi har datorn följande energibesparingsinställningar när den kommer från fabriken.
 - Skärmen stängs automatiskt av efter:
 - 10 minuters inaktivitet (när nätadaptern är ansluten)
 - 5 minuters inaktivitet (när datorn går på batteri)
 - Datorn går automatiskt in i viloläge¹ efter:
 - 20 minuters inaktivitet (när nätadaptern är ansluten)
 - 15 minuters inaktivitet (när datorn går på batteri)

¹ Läs  *Reference Manual* "Sleep or Hibernation Functions" om hur du går ur viloläge.

Hantering och underhåll

Driftsmiljö

- Placera datorn på en plan yta som inte utsätts för stötar, vibrationer eller där den riskerar att falla. Placera inte datorn stående eller felvänd. Om datorn utsätts för en våldsam stöt kan den ta skada.

- Driftsmiljö

Temperatur: Drift: -10 °C to 50 °C (IEC60068-2-1, 2)^{*1}

Förvaring: -20 °C till 60 °C

Luffuktighet: Drift: 30% till 80% relativ fuktighet (utan kondensation)

Förvaring: 30% till 90% relativ fuktighet (utan kondensation)

Även inom de ovan nämnda temperatur- och luffuktighetsgränserna kommer drift under lång tid i extrema miljöer eller genom rökning i närheten eller i en miljö där olja används eller där det finns en hel del damm att resultera i att produkten försämras och dess livslängd förkortas.

- ^{*1} Exponera inte bar hud för apparaten när den används i en varm eller kall miljö. (→ BRUKSANVISNING - Läs detta först)

Om datorn är våt i temperaturer på 0 °C eller lägre kan frysskador uppstå. Se till att torka av datorn i sådana temperaturer.

- Undvik att placera datorn på följande platser eftersom den kan skadas.
 - Nära annan elektronisk utrustning. Det kan orsaka förvrängning av bilden och brus.
 - I extremt höga eller låga temperaturer.
- Eftersom datorn kan bli varm under användningen bör du hålla den borta från föremål som är värmekänsliga.

Försiktighetsåtgärder vid hantering

Denna dator är utformad för att minimera vibrationsstötar för delar såsom LCD-skärmen och hårddisken och är utrustad med ett droppsäkert tangentbord men inga garantier ges mot problem orsakade av stötar. Var därför mycket försiktig när du hanterar datorn.

- När du bär datorn:
 - Stäng av datorn.
 - Koppla bort alla externa enheter, kablar, PC-kort och andra saker som sticker ut.
 - Se till så att du inte tappar datorn i golvet eller slår den mot hårda föremål.
 - Lämna inte bildskärmen öppen.
 - Ta inte i skärmen.
- Lägg ingenting (t.ex. pappersark) mellan skärmen och tangentbordet.
- Om du ska resa med flyg med datorn ska du placera datorn i handbagaget, aldrig i det incheckade bagaget. Följ alltid flygbolagets instruktioner om du ska använda datorn ombord på flygplan.
- Om du har med dig ett extrabatteri bör du förvara det i en plastpåse för att skydda dess kontakter.
- Pekplattan är enbart avsedd att pekas på med fingerspetsarna. Placera inga objekt på ytan och tryck inte hårt med vassa eller hårda föremål som kan lämna märken (t.ex. nålar, pennor och kulspetspennor).
- Undvik att få in skadliga substanser, exempelvis fett, i pekplattan. Det kan leda till att markören inte fungerar korrekt.
- Var försiktig så att du inte skadar dig eller tappar datorn när du bär den.
- Vidrör endast pekplattan med den medföljande pekpennan. Placera inga objekt på ytan och tryck inte hårt med vassa eller hårda föremål som kan lämna märken (t.ex. nålar, pennor och kulspetspennor).
- Använd inte pekskärmen när det finns damm eller smuts (t.ex. olja) på den. Då kan främmande partiklar på skärmen/pekpennan repa skärmens yta eller göra så att pekplattan inte fungerar.
- Använd bara pekplattan för att vidröra skärmen. Om du använder den i andra syften kan pekplattan skadas vilket kan resultera i repor på skärmen.

<Endast för modeller med dubbla skärmar>

- dubbla skärmar använder elektromagnetisk induktion och kanske inte fungerar ordentligt nära starka elektriska eller magnetiska fält, till exempel:
 - Nära AM radio basstation eller relästationantenner
 - Nära CRT-skärmar som genererar starkt elektromagnetiskt brus
- Flytta dubbla skärmar bort från sådana platser så fungerar de korrekt.
- Markören kan inte följa pekplattans rörelse om du flyttar pekplattan för snabbt.

Hantering och underhåll

■ Använda extrautrustning

Följ dessa instruktioner och informationen i Reference Manual för att undvika skador på enheterna. Läs nogga igenom extrautrustningens instruktionsmanual.

- Använd extrautrustning som är kompatibel med datorn.
- Anslut kontakterna till uttagen på rätt sätt.
- Använd inte våld om det är svårt att få in kontakten, utan kontrollera kontaktens beskaffenhet, riktning, stiftens placering osv.
- Om kontakterna har skruvar drar du åt dem ordentligt.
- Koppla ifrån kablarna när du ska bära datorn. Dra inte i kablarna med våld.

■ Förhindra otillåten användning av din dator via trådlöst LAN//Bluetooth/trådlöst WAN

<Endast för modeller med trådlöst nätverk/Bluetooth/trådlöst WAN>

- Innan du börjar använda trådlöst LAN/Bluetooth/trådlöst WAN måste du göra lämpliga säkerhetsinställningar för att undvika otillåten användning, t.ex. datakryptering.

■ Nykalibrering av batteriet

- Nykalibreringen av batteriet kan ta lång tid eftersom batterikapaciteten är så stor. Det indikerar inte ett tekniskt fel.
<Vid "Ny kalibrering av batteriet" efter att ha stängt ned Windows>
 - Full laddning: Ca. 3,5 timmar
 - Full urladdning: Ca. 4,0 timmarVid "Ny kalibrering av batteriet" utan att stänga ned Windows kan det ta längre tid att ladda eller ladda ur.

Underhåll

Rengöra LCD-skärmen

Torka genast av vattendroppar eller andra fläckar som hamnar på LCD-skärmen. Om detta inte görs kan fläckarna bli bestående.

Använd den mjuka duk som medföljer datorn. (För mer information läs "Suggestions About Cleaning the LCD Surface"

→  *Reference Manual* "Screen Input Operation".)

Rengöra andra områden (förutom LCD-skärmen)

Torka med en mjuk torr trasa. Om du använder rengöringsmedel doppar du en mjuk trasa i rengöringsmedel utspätt med vatten och vrider ur den ordentligt.

FÖRSIKTIGHET



- Använd inte bensen, thinner eller slipande medel med alkohol eftersom det kan skada datorns ytbehandling och orsaka missfärgningar. Använd inte heller kommersiella rengöringsmedel för hemmabruk eller kosmetiska produkter eftersom de kan innehålla komponenter som skadar datorns ytbehandling.
- Håll inte vatten eller rengöringsmedel direkt på datorn eftersom det kan komma in vätska i datorn. Detta kan i sin tur leda till skador på datorn eller tekniska fel.

Installation av programvara

Vid installation av programvara återställs datorns standardinställningar. När du installerar om programvaran kommer all hårddiskdata att raderas.

Gör säkerhetskopior av viktiga data på andra media eller på en extern hårddisk innan du installerar.

FÖRSIKTIGHET

- Radera inte återställningspartitionen på hårddisken. Diskutrymmet i partitionen kan inte användas för att lagra data. För att kontrollera återställningspartitionen, gör följande.
 - ① **Windows 8.1**
Högerklicka  på det nedre vänstra hörnet på skrivbordet.
Windows 7
Klicka på  (Start) och högerklicka på [Datorn], klicka sedan på [Hantera].
 - En vanlig användare måste ange ett administratörslösenord.
 - ② Klicka på [Diskhantering].

■ **Windows 8.1** Ta bort allt och installera om Windows

Förberedelser

- Ta bort all kringutrustning.
- Anslut nätadaptern och koppla inte bort den förrän ominstallation är klar.

1 Utför “Ta bort allt och installera om Windows”.

- ① Visa “Snabbknapp” och klicka på  - [Ändra datorinställningar] - [Uppdatera/återställa] - [Återställning].
- ② Klicka på [Komma igång] under “Ta bort allt och installera om Windows”.
- ③ Klicka på [Nästa].
- ④ Välj alternativet.
 - Ta bara bort mina filer
Utför ominstallation av Windows om ett ögonblick (ca 20 minuter).
 - Rensa enheten helt
Genom fullständig rengöring, kan borttagna filer inte lätt återställas och säkerhetsnivån höjs. Processen tar längre tid (ca. 140 minuter).
Följ anvisningarna på skärmen.
Efter ominstallation, startar datorn om.
- Avbryt inte installationen, till exempel genom att slå av datorn eller genom att utföra en annan åtgärd. Det kan innebära att det inte går att göra en ominstallation på grund av att Windows inte startar eller data har skadats.



2 Genomför “Använda datorn första gången” (→ sida 9).

OBSERVERA

- Det är möjligt att datum och tid samt tidszon inte är korrekt. Se till att ställa in dem korrekt.

3 Genomför Windows Update.

4 <Endast för modeller med TPM> Rensa TPM.

- ① Utför något av följande stegen:
 - Högerklicka  på det nedre vänstra hörnet på skrivbordet.
 - Klicka på  på startskärmen.
- ② Klicka på [Kör], ange sedan [tpm.msc] och klicka på [OK].
- ③ Klicka på [Rensa TPM...] under “Åtgärder” på höger sida om “TPM-hantering på lokal dator”-skärmen.
- ④ Klicka på [Starta om] i “Administrera TPM-säkerhetsmaskinvaran”-skärmen.
Datorn startas om.
- ⑤ När “TPM configuration change was requested to...” visas, tryck på **F12**.
- ⑥ Klickas på knappen Skrivbord, och när “TPM är klar för användning” visas, klicka på [Stäng].

Installation av programvara

■ Återställning av hårddisken

Du kan ominstallera operativsystemet som är förinstallerat vid köpet (Windows 8,1 eller Windows 7).

Windows 8.1 Om ominstallation enligt den metod som beskrivs i avsnittet "Ta bort allt och installera om Windows" inte fungerar följ då stegen nedanför.

Förberedelser

- Ta bort all kringutrustning.
- Anslut nätadaptern och koppla inte bort den förrän ominstallationens är klar.

1 Starta Setup Utility.

Windows 8.1

- ① Visa "Snabbknapp" och klicka på  - [Ändra datorinställningar] - [Uppdatera/återställa] - [Återställning].
- ② Klicka på [Starta om nu] under "Avancerad start".
- ③ Klicka på [Felsök] - [Avancerade alternativ] - [UEFI-inställningar] - [Starta om].

Windows 7

Slå på datorn och tryck på **F2** eller **Del** när startskärmen [Panasonic] visas.

- Om [Panasonic] start-skärm inte visas, slå på datorn medan du håller ner **F2** eller **Del**.
- Ange administratörslösenordet om så krävs.

2 Skriv ned allt innehåll i Setup Utility och klicka på **F9**.

Välj [Yes] när bekräftelsemeddelandet visas och tryck på **Enter**.

3 Kontrollera inställningen [UEFI Boot] av Setup Utility.

[UEFI Boot] bör anges till följande.

När du installerar 8.1 : [Enabled]

När du installerar 7 : [Disabled]

4 Tryck på **F10**.

Välj [Yes] när bekräftelsemeddelandet visas och tryck på **Enter**.

Datorn startas om.

5 Tryck på **F2** eller **Del** medan startskärmen [Panasonic] visas.

Setup Utility startar.

- Ange administratörslösenordet om så krävs.

6 Välj menyn [Exit], sedan [Recovery Partition] och tryck på **Enter**.

Windows 8.1

Klicka på [Next] och klicka på [YES].

Windows 7

Klicka på [Reinstall Windows] och sedan på [Next].

8 Vid skärmen License Agreement, klicka på [Yes, I agree to the provisions above and wish to continue!] och sedan på [Next].

9 Klicka på [Next].

Om alternativet visas, välj den inställningen och klicka på [Next].

- [Reinstall Windows to the whole Disk to factory default.]
Välj detta alternativ när du vill installera fabriksinställningarna i Windows. Efter installationen kan du skapa en ny partition. För information om hur du skapar en ny partition, gå till "Ändra partitionsstruktur" (→ sida 10).
- [Reinstall to the OS related partitions.]¹
Välj det här alternativet när hårddisken har redan delats upp i flera partitioner som du vill behålla partitionsstrukturen. För information om hur du skapar en ny partition, gå till "Ändra partitionsstruktur" (→ sida 10).
¹ Detta visas inte om Windows inte kan installeras till återställningspartitionen och området som Windows använder.

10 **Windows 7** Klicka på [YES] vid bekräftelsemeddelandet.

Windows 7

Välj språk och operativsystem (32-bit eller 64-bit) och klicka på [OK].

Klicka på [OK] vid bekräftelsemeddelandet.

För att annullera återställningsproceduren, klicka på [CANCEL], och klicka på -märket som finns i det övre högra hörnet på skärmen.

12 Klicka på [YES] vid bekräftelsemeddelandet.

Installationen startar enligt instruktionerna på skärmen. (Det kommer att ta cirka 20 minuter.)

- Avbryt inte installationen, till exempel genom att slå av datorn eller genom att utföra en annan åtgärd.
Det kan innebära att det inte går att göra en ominstallation på grund av att Windows inte startar eller data har skadats.

13 Klicka sedan på [OK] för att stänga av datorn när slutskärmen visas.

14 Sätt på datorn.

- Ange administratörslösenordet om så krävs.

15 Genomför "Använda datorn första gången" (→ sida 9).

OBSERVERA

- **Windows 8.1** Det är möjligt att datum och tid samt tidszon inte är korrekt. Se still att ställa in dem korrekt.

16 Starta Setup Utility och ändra inställningarna så som nödvändigt.

17 Genomför Windows Update.

18 **Windows 8.1** <Endast för modeller med TPM> Rensa TPM (→ sida 15).

■ Användning av Recovery Disc

Använd Recovery Disc vid följande situationer.

- Du har glömt administratörslösenordet.
- Installationen är inte slutförd. Återställningspartitionen på hårddisken kan vara trasig.
- **Windows 7** <Endast för Windows 7 downgrade-modeller>
För att växla operativsystemet från Windows 7 till Windows 8.1 eller vice versa.

OBSERVERA

- **Windows 7** För att växla operativsystemet från 32 bit till 64 eller vice versa, installera operativsystemet med återställningspartitionen på hård disken.

Förberedelser

- Förbered följande:
 - Återställningsskiva (→  Reference Manual "Recovery Disc Creation Utility")
 - USB DVD-enheten (valfritt) (läs de aktuella katalogerna och andra källor för mer information om tillgängliga produkter)
- Ta bort all kringutrustning (Utom DVD-enheten via USB).
- Anslut nätadaptern och koppla inte bort den förrän ominstallationen är klar.

1 Anslut DVD-enheten till en USB-port.

2 Starta Setup Utility.

Windows 8.1

- ① Visa "Snabbknapp" och klicka på  - [Ändra datorinställningar] - [Uppdatera/återställa] - [Återställning].
- ② Klicka på [Starta om nu] under "Avancerad start".
- ③ Klicka på [Felsök] - [Avancerade alternativ] - [UEFI-inställningar] - [Starta om].

Windows 7

Slå på datorn och tryck på **F2** eller **Del** när startskärmen [Panasonic] visas.

- Om [Panasonic] start-skärm inte visas, slå på datorn medan du håller ner **F2** eller **Del**.
- Ange administratörslösenordet om så krävs.

3 Skriv ned allt innehåll i Setup Utility och klicka på **F9**.

Välj [Yes] när bekräftelsemeddelandet visas och tryck på **Enter**.

4 Kontrollera inställningen [UEFI Boot] av Setup Utility.

[UEFI Boot] bör anges till följande.

När återställningsskiva för Windows 8.1 används : [Enabled]

När återställningsskiva för Windows 7 används : [Disabled]

5 Sätt in Recovery Disc i DVD-enheten.

6 Tryck på **F10**.

Välj [Yes] när bekräftelsemeddelandet visas och tryck på **Enter**.

Datorn startas om.

7 Tryck på **F2** eller **Del** medan startskärmen [Panasonic] visas.

Setup Utility startar.

- Ange administratörslösenordet om så krävs.

8 Välj menyn [Exit] och sedan DVD-enhet i [Boot Override] och tryck på **Enter**.

Datorn startas om.

9 Klicka på [Reinstall Windows] och sedan på [Next].

10 **Windows 8.1** Klicka på [YES] vid bekräftelsemeddelandet.

Installation av programvara

11 Vid skärmen **License Agreement**, klicka på **[Yes, I agree to the provisions above and wish to continue!]** och sedan på **[Next]**.

12 **Windows 7**

Klicka på [Next].

Om alternativet visas, välj den inställningen och klicka på **[Next]**.

- **[Reinstall with HDD recovery partition.]**
Standardiserad återställningsmetod.
Du kan använda återställning från Recovery Partition.
- **[Reinstall without HDD recovery partition.]**
Öka användbar hårddiskstorlek.
Du kan INTE använda återställning från Recovery Partition.
Om detta alternativ valdes, kan du inte längre skapa återställningsskivor efter återställningen.

FÖRSIKTIGHET

- Tänk efter innan du väljer posten ovan eftersom du inte det senare.

13 **Klicka på [Next].**

Om alternativet visas, välj den inställningen och klicka på **[Next]**.

- **[Reinstall Windows to the whole Disk to factory default.]**
Välj detta alternativ när du vill installera fabriksinställningarna i Windows. Efter installationen kan du skapa en ny partition. För information om hur du skapar en ny partition, gå till "Ändra partitionsstruktur" (→ sida 10).
- **[Reinstall to the OS related partitions.]²**
Välj det här alternativet när hårddisken har redan delats upp i flera partitioner som du vill behålla partitionsstrukturen. För information om hur du skapar en ny partition, gå till "Ändra partitionsstruktur" (→ sida 10).
² Visas inte om Windows inte kan installeras om på den partition som Windows kan använda.

14 **Klicka på [YES] vid bekräftelsemeddelandet.**

15 **Windows 7**

Välj språk och operativsystem (32 bit eller 64 bit) och klicka på [OK].

Klicka på **[OK]** vid bekräftelsemeddelandet.

För att annullera återställningsproceduren, klicka på **[CANCEL]**, och klicka på -märket som finns i det övre högra hörnet på skärmen.

Windows 7 / **Windows 8.1**

Installationen startar enligt instruktionerna på skärmen. (Det tar ca 30-45 minuter.)

- Avbryt inte ominstallation, till exempel genom att slå av datorn eller genom att trycka på **Ctrl + Alt + Del**.
Det kan innebära att det inte går att göra en ominstallation på grund av att Windows inte startar eller data har skadats.

16 **När skärmen för avslutar process, ta bort Recovery Disc och DVD-enheten och klicka sedan på [OK].**

Följ anvisningarna på skärmen.

Vissa modeller kan ta ca. 40 minuter.

17 **Genomför "Använda datorn första gången" (→ sida 9).**

18 **Starta Setup Utility och ändra inställningarna så som nödvändigt.**

19 **Genomför Windows Update.**

20 **Windows 8.1** <Endast för modeller med TPM> **Rensa TPM (→ sida 15).**

Felsökning (grundläggande)







Följ instruktionerna nedan när det har uppstått ett problem. Det finns även en avancerad felsökningsguide i "Reference Manual". Om det uppstår ett problem med programvaran, se programmets manual. Om problemet kvarstår, kontakta Panasonics tekniska support. Du kan även kontrollera datorns status i PC Information Viewer (→  Reference Manual "Troubleshooting (Advanced)").

■ Start

<p>Det går inte att starta. Spänningslampan eller batterilampan lyser inte.</p>	<ul style="list-style-type: none"> ● Anslut nätadaptern. ● Sätt i ett fulladdat batteri. ● Ta bort batteriet och nätadaptern, installera dem därefter igen. ● Om enheten är ansluten till en USB-port ska du koppla ifrån enheten eller ställa in [USB Port] eller [Legacy USB Support] till [Disabled] i menyn [Advanced] i Setup Utility. ● Om en enhet är ansluten till platsen för ExpressCard, koppla från enheten, eller sätt [ExpressCard Slot] till [Disabled] i menyn [Advanced] i Setup Utility. ● Tryck på Fn + F8 för att stänga av dolt läge. ● Kontrollera inställningen [UEFI-Boot] i Setup Utility. [UEFI Boot] bör anges till följande Windows 8.1 [Enabled] / Windows 7 [Disabled].
<p>Strömmen slås på men meddelandet "Warming up the system" visas.</p>	<ul style="list-style-type: none"> ● Datorn värmer upp innan start. Vänta på att datorn ska starta (den maximala väntetiden kommer att visas på skärmen). Om meddelandet "Cannot warm up the system" visas betyder det att datorn inte värmts upp och inte startar. Stäng i så fall av datorn, låt den stå i ett rum där temperaturen är minst 5 °C i ca en timme och slå sedan på strömmen igen.
<p>Det går inte att sätta på datorn. Datorn startar inte om från viloläget. (Strömindikatorn blinkar växelvälvis i orange och grönt.)</p>	<ul style="list-style-type: none"> ● Datorn värms upp. Vänta ett ögonblick för uppvärmningen att fullföras.
<p>Datorn kan inte gå över i viloläge när skärmläckaren är igång. (Skärmen förblir svart.)</p>	<ul style="list-style-type: none"> ● Skjut och håll ned strömbrytaren i 4 sekunder eller längre för att framtvunga avstängning. (Data som inte har sparats kommer att gå förlorad.) Inaktivera därefter skärmläckaren.
<p>Du har glömt lösenordet.</p>	<ul style="list-style-type: none"> ● Administratörslösenordet eller användarlösenordet: Kontakta Panasonics tekniska support. ● Administratörslösenord: <ul style="list-style-type: none"> • Om du har en skiva för återställning av lösenordet kan du återställa administratörslösenordet. Sätt in disketten och ange ett felaktigt lösenord, och följ sedan instruktionerna på skärmen och ange ett nytt lösenord. • Om du inte har en återställningsdisk för återställning av lösenord kan du ominstallera (→ sida 15) och installera Windows och sedan upprätta ett nytt lösenord.
<p>"Remove disks or other media. Press any key to restart." eller liknande meddelande visas.</p>	<ul style="list-style-type: none"> ● Det sitter en diskett i enheten och den saknar startinformation. Ta ut disketten och tryck på valfri tangent. ● Om enheten är ansluten till en USB-port ska du koppla ifrån enheten eller ställa in [USB Port] eller [Legacy USB Support] till [Disabled] i menyn [Advanced] i Setup Utility. ● Om en enhet är ansluten till platsen för ExpressCard, koppla från enheten, eller sätt [ExpressCard Slot] till [Disabled] i menyn [Advanced] i Setup Utility. ● Om problemet kvarstår efter att skivan är avlägsnad, kan det vara fel på hårddisken. Kontakta Panasonics tekniska support. ● Ställ in [UEFI Boot] till [Disabled] i menyn [Boot] i Setup Utility.
<p>Windows startrutin och användningen är långsam.</p>	<ul style="list-style-type: none"> ● Tryck på F9 i Setup Utility (→  Reference Manual "Setup Utility") för att återställa inställningarna i Setup Utility utom lösenord till standardvärdena. Starta om Setup Utility och gör om inställningarna. (Observera att exekveringshastigheten beror på vilken programvara som används, så denna procedur innebär kanske inte att Windows blir snabbare.) ● Om du installerat en fast programvara efter köp ska du stänga av den fasta funktionen. ● inaktivera popup-menyn och fliken för Inmatningspanelen. <ol style="list-style-type: none"> ① Öppna Inmatningspanelen och klicka på [Verktyg] - [Alternativ] - [Öppning]. ② Ta bort markeringen på fliken [Öppna Inmatningspanelen gradvis från fliken] och klicka på [OK].

Felsökning (grundläggande)

■ Start

Datum och tid är felaktiga.	<ul style="list-style-type: none">● Gör de inställningar som krävs.<ol style="list-style-type: none">① Öppna kontrollpanelen. Windows 8.1<ol style="list-style-type: none">1. Utför något av följande stegen.<ul style="list-style-type: none">• Högerklicka  på det nedre vänstra hörnet på skrivbordet.• Klicka på  på startskärmen.2. Klicka på [Kontrollpanelen].Windows 7<p>Klicka på  (Start) - [Kontrollpanelen].</p>② Klicka på [Klocka, språk och nationella inställningar] - [Datum och tid].● Om problemet kvarstår kan det interna klockbatteriet behöva bytas. Kontakta Panasonics tekniska support.● Kontrollera datum och tid på servern om datorn har en LAN-anslutning.● År 2100 e.Kr. känns inte igen av datorn.
Skärmen [Executing Battery Recalibration] visas.	<ul style="list-style-type: none">● Batterikalibrering avbröts innan Windows stängdes av senaste gången. Starta Windows genom slå av strömbrytaren och slå på den igen.
[Enter Password] visas inte när datorn startar om från viloläget/det permanenta viloläget.	<ul style="list-style-type: none">● Välj [Enabled] i [Password On Resume] i menyn [Security] i Setup Utility (→  <i>Reference Manual</i> "Setup Utility").● Windows-lösenordet kan användas istället för det lösenord som ställts in i Setup Utility.<ol style="list-style-type: none">① Lägga till ett lösenord. Windows 8.1<ol style="list-style-type: none">1. Visa "Snabbknapp" och klicka på  - [Ändra datorinställningar] - [Konton].2. Klicka på [Inloggningsalternativ], och klicka på [Lägg till] under "Lösenord".Windows 7<ol style="list-style-type: none">1. Klicka på  (Start) - [Kontrollpanelen].2. Klicka på [Användarkonton och barnspärr] - [Lägg till eller ta bort användarkonton].② Ställ in följande. Windows 8.1<ol style="list-style-type: none">1. Öppna kontrollpanelen, klicka på [System och säkerhet] - [Energialternativ] - [Kräv lösenord vid uppvaknande].2. Markera i kryssrutan [Kräv ett lösenord].Windows 7<ol style="list-style-type: none">1. Tryck på [Kontrollpanelen] - [System och säkerhet] - [Energialternativ] - [Kräv lösenord när datorn startas] och markera i kryssrutan [Kräv lösenord].
Datorn kan inte startas om.	<ul style="list-style-type: none">● En av följande åtgärder kan ha genomförts. Skjut strömbrytaren åt sidan för att sätta på datorn. Data som inte har sparats kommer att gå förlorad.<ul style="list-style-type: none">• I viloläge kopplades nätadaptern eller batteripaketet ur, alternativt kopplades extrautrustning antingen in eller ur.• Strömbrytaren sköts åt sidan under fyra sekunder eller längre för att tvinga datorn att släckas.● Ett fel kan inträffa när datorn automatiskt går över i eller viloläget medan skärmsläckaren är aktiv. Slå i så fall av skärmsläckaren eller ändra skärmsläckarens mönster.

■ Start

Andra startproblem.	<ul style="list-style-type: none">● Tryck på F9 i Setup Utility (→ Reference Manual "Setup Utility") för att återställa inställningarna i Setup Utility utom lösenord) till standardvärdena. Starta om Setup Utility och gör om inställningarna.● Ta bort all extrautrustning.● Kontrollera om felet beror på någon av de anslutna extrautrustningarna.<ol style="list-style-type: none">① Koppla bort alla externa enheter, inklusive den externa bildskärmen om en sådan används.② Windows 8.1 Utför något av följande stegen.<ul style="list-style-type: none">• Högerklicka på det nedre vänstra hörnet på skrivbordet.• Klicka på på startskärmen.③ Windows 7 Klicka på (Start) - [Dator].④ Högerklicka på Windows 8.1 [Windows (C:)] / Windows 7 [Lokal disk (C:)] och klicka sedan på [Egenskaper].⑤ Klicka på [Verktyg] - Windows 8.1 [Kontrollera] / Windows 7 [Kontrollera nu...].<ul style="list-style-type: none">• En vanlig användare måste ange ett administratörlösenord.⑥ Följ instruktionerna på skärmen.● Windows 7 Starta datorn i Felsäkert läge och kontrollera felets detaljer. När startskärmen [Panasonic] försvinner^{*1} vid uppstart, tryck och håll ned F8 tills menyn Avancerade alternativ för Windows visas. Välj Felsäkert läge och tryck på Enter. <p>^{*1} När [Password on boot] ställs in på [Enabled] i menyn [Security] i Setup Utility, visas [Enter Password] efter att startskärmen [Panasonic] försvinner. Så snart du angett lösenordet, tryck på Enter, tryck och håll ned F8.</p>
---------------------	--

■ Ange lösenord

Ett meddelande uppmanar dig att ange lösenordet, även om du redan har angivit det.	<ul style="list-style-type: none">● Datorn kanske är i Num Lock-läge. Om NumLk-lampan tänds, tryck på NumLk för att avaktivera det numeriska tangentbordet och mata sedan in.● Datorn kanske är i Caps Lock-läge. Om Caps Lock-lampan tänds, tryck på Caps Lock för att avaktivera Caps Lock-läget och mata sedan in.
Kan inte logga in på Windows. (Meddelandet "Användarnamnet eller lösenordet är felaktigt." visas.)	<ul style="list-style-type: none">● Användarnamnet (kontonamn) inkluderar ett "@"-tecken.<ul style="list-style-type: none">- Om ett annat användarkonto finns: Logga in på Windows med hjälp av ett annat användarkonto och radera kontonamnet som innehåller "@". Skapa ett nytt konto.- Om det inte finns ett annat användarkonto: Då måste du ominstallera Windows (→ sida 15).

■ Stänga av



Windows stängs inte av.	<ul style="list-style-type: none">● Ta ut USB-enheten och ExpressCard.● Vänta i en 1 eller två 2 minuter. Detta är inget fel.
-------------------------	--

■ Skärm

Inget syns på skärmen.	<ul style="list-style-type: none">● En extern bildskärm är vald. Tryck på Fn + F3 eller + P för att byta skärm. Windows 7 Vänta tills skärmen har stängts helt innan du trycker på Fn + F3 eller + P igen. Windows 8.1 Tryck sedan på visningsläge.● Vid användning av ett externt tangentbord,<ul style="list-style-type: none">• Kontrollera kabelanslutningen.• Sätt på bildskärmen.• Kontrollera den externa bildskärmens inställningar.● Bildskärmen stängs av energisparfunktionen. Skärmen går tillbaka till original tillstånd när du trycker på en knapp på skärmen. När du jobbar med tangentbordet och trycker på en knapp, påverkar det inte datorns aktivitet som Ctrl.● Datorn har gått över i viloläget eller det permanenta viloläget tack vare den energisparande funktionen. Tryck på startknappen för att återgå.
------------------------	--

Felsökning (grundläggande)



■ Skärm

Skärmen är mörk.	<ul style="list-style-type: none"> ● Skärmen är mörkare när nätadaptern inte är ansluten. Tryck på Fⁿ + F² och justera ljusstyrkan. När du ökar ljusstyrkan, ökar även batteriets energiförbrukning. Du kan ställa in en ljusstyrka för när nätadaptern är ansluten och en för när den inte är ansluten. ● Tryck på Fⁿ + F⁸ för att stänga av dolt läge.
Förvrängd skärmvisning.	<ul style="list-style-type: none"> ● Om du ändrar antalet färger och upplösningen för skärmen kan den påverkas. Starta om datorn. ● Att ansluta/koppla ifrån en extern bildskärm kan påverka bildskärmen. Starta om datorn. ● Återhämtning från viloläge eller permanent viloläge kan påverka den externa skärmens visning. Starta om datorn.
Under simultanvisningen störs visningen på en av skärmarna.	<ul style="list-style-type: none"> ● Vid användning av ett utökat skrivbord ska du använda samma skärmfärger för den externa bildskärmen som de som används i LCD-skärmen. Försök att byta skärm om problemen kvarstår. Högerklicka på skrivbordet, och klicka på [Grafikegenskaper...] - [Bildskärm]. ● Försök att byta skärm om problemen kvarstår. ● Samtidig visning kan inte användas förrän uppstarten av Windows är avslutad (under Setup Utility, etc.).
Den externa bildskärmen fungerar inte som den ska.	<ul style="list-style-type: none"> ● Om den externa bildskärmen inte stödjer datorns energisparfunktioner kan det hända att den inte fungerar som den ska när datorn går över i ett energisparläge. Stäng av den externa bildskärmen.
<Endast för modeller med GPS> Markören kan inte kontrolleras ordentligt.	<ul style="list-style-type: none"> ● Använd följande steg. <ol style="list-style-type: none"> ① Ställ [GPS] till [Disabled] i [Advanced] - [Serial Port Settings] på Setup Utility. ② Tryck F10 och välj [Yes] när bekräftelsemeddelandet visas och tryck därefter Enter. Datorn startas om. ③ Logga in i Windows som Administratör. ④ Windows 8.1 <ol style="list-style-type: none"> 1. Utför något av följande stegen. <ul style="list-style-type: none"> • Högerklicka på  i det nedre vänstra hörnet på skrivbordet. • Klicka på  på startskärmen. 2. Klicka på [Kör], ange "c:\util\drivers\gps\GPS.reg" och klicka på [OK]. ⑤ Windows 7 <ul style="list-style-type: none"> Klicka på  (Start) ange "c:\util\drivers\gps\GPS.reg" i [sök efter program och filer], och tryck Enter. ⑥ Klicka på [Ja], klicka på [Ja] och klicka på [OK]. Starta om datorn. ⑦ Tryck på F2 eller medan startskärmen [Panasonic] visas. ⑧ Ställ [GPS] till [Enabled] i [Advanced] - [Serial Port Settings] i Setup Utility. ⑨ Tryck F10 och välj [Yes] när bekräftelsemeddelandet visas och tryck Enter.

■ Styrplatta / Pekskärm (endast för modeller med pekskärm)/Dubbla skärmar (endast för modell med dubbla skärmar)

Markören fungerar inte.	<ul style="list-style-type: none"> ● Om du använder en extern mus, se till att ansluta den på rätt sätt. ● Starta om datorn via tangentbordet. ● Om datorn inte svarar på det externa tangentbordets kommandon, läs råden i "Programmet svarar inte" (→ sida 23).
Kan inte mata in med styrplattan.	<ul style="list-style-type: none"> ● Ställ in [Touch Pad] till [Disabled] i menyn [Boot] i Setup Utility. ● Drivrutinerna för vissa möss kan inaktivera styrplattan. Kontrollera bruksanvisningen för din mus.
<Endast för modeller med pekskärm> Kan inte mata in med pekskärmen.	<ul style="list-style-type: none"> ● Sätt [Touchscreen Mode] till [Auto] eller [Tablet Mode] i menyn [Main] i Setup Utility. ● Sätt [Touchscreen] till [Enabled] i menyn [Advanced] i Setup Utility.

■ Styrplatta / Pekskärm (endast för modeller med pekskärm)/Dubbla skärmar (endast för modell med dubbla skärmar)

<p>Det går inte att peka på rätt plats med pekpenan.</p>	<p><Endast för modeller med pekskärm></p> <ul style="list-style-type: none"> ● Utför kalibrering av pekskärmen (→  Reference Manual "Screen Input Operation"). ● Använd den medföljande pennan. <p><Endast för modeller med pekskärm></p> <ul style="list-style-type: none"> ● Utför kalibrering av pekpenan och pekskärmen (→  Reference Manual "Screen Input Operation"). Använd pekpenan vinkelrätt mot skärmen. ● Använd den medföljande pekpenan. ● På inloggningsskärmen för Windows eller skärmen Welcome, kanske du inte kan peka på korrekt position med hjälp av den medföljande pekpenan. Använd tangentbordet eller pekplattan för att Windows 8.1 logga in / logga på Windows 7.
<p>Windows 8.1 "Stång" visas inte alltid vid finger drift.</p>	<ul style="list-style-type: none"> ● Alternativt, vänd mot mitten av skärmen från höger kant eller tryck ner och håll  (Enter) knappen. ● Använd den medföljande pennan.

■ Skärmdokument

<p>Windows 7 Dokument i PDF-format visas inte.</p>	<ul style="list-style-type: none"> ● Installera Adobe Reader. <ol style="list-style-type: none"> ① Logga in i Windows som Administratör. ② Klicka på  (Start) och ange "c:\util\reader\en\Pinstall.bat" i [Sök bland program och filer] tryck sedan Enter. ③ Uppdatera Adobe Reader till dess senaste version. Om din dator är ansluten till Internet kan du starta Adobe Reader och klicka på [Hjälp] - [Sök efter uppdateringar...].
---	---

■ Övrigt

<p>Programmet svarar inte.</p>	<ul style="list-style-type: none"> ● Tryck på Ctrl+Shift+Esc för att öppna enhetshanteraren och stänga det program som inte svarar. ● Ett fönster som kräver inmatning av information (t.ex. fönstret för angivande av lösenord vid uppstarten) kan ligga dolt bakom ett annat fönster. Tryck på Alt+Tab för att kontrollera. ● Håll in strömbrytaren i fyra sekunder eller längre för att stänga av datorn. Håll därefter in strömbrytaren för att slå på datorn. Om programmet inte fungerar som det ska, avinstallera och installera om programmet. För att avinstallera, <ol style="list-style-type: none"> ① Öppna kontrollpanelen. <p>Windows 8.1</p> <ol style="list-style-type: none"> 1. Utför något av följande stegen. <ul style="list-style-type: none"> • Högerklicka  på det nedre vänstra hörnet på skrivbordet. • Klicka på  på startskärmen. 2. Klicka på [Kontrollpanelen]. <p>Windows 7</p> Klicka på  (Start) - [Kontrollpanelen]. ② Klicka på [Program] - [Avinstallera ett program].
--------------------------------	---

LIMITED USE LICENSE AGREEMENT

THE SOFTWARE PROGRAM(S) ("PROGRAMS") FURNISHED WITH THIS PANASONIC PRODUCT ("PRODUCT") ARE LICENSED ONLY TO THE END-USER ("YOU"), AND MAY BE USED BY YOU ONLY IN ACCORDANCE WITH THE LICENSE TERMS DESCRIBED BELOW. YOUR USE OF THE PROGRAMS SHALL BE CONCLUSIVELY DEEMED TO CONSTITUTE YOUR ACCEPTANCE OF THE TERMS OF THIS LICENSE.

Panasonic Corporation has developed or otherwise obtained the Programs and hereby licenses their use to you. You assume sole responsibility for the selection of the Product (including the associated Programs) to achieve your intended results, and for the installation, use and results obtained therefrom.

LICENSE

- A. Panasonic Corporation hereby grants you a personal, non-transferable and non-exclusive right and license to use the Programs in accordance with the terms and conditions stated in this Agreement. You acknowledge that you are receiving only a LIMITED LICENSE TO USE the Programs and related documentation and that you shall obtain no title, ownership nor any other rights in or to the Programs and related documentation nor in or to the algorithms, concepts, designs and ideas represented by or incorporated in the Programs and related documentation, all of which title, ownership and rights shall remain with Panasonic Corporation or its suppliers.
- B. You may use the Programs only on the single Product which was accompanied by the Programs.
- C. You and your employees and agents are required to protect the confidentiality of the Programs. You may not distribute or otherwise make the Programs or related documentation available to any third party, by time-sharing or otherwise, without the prior written consent of Panasonic Corporation.
- D. You may not copy or reproduce, or permit to be copied or reproduced, the Programs or related documentation for any purpose, except that you may make one (1) copy of the Programs for backup purposes only in support of your use of the Programs on the single Product which was accompanied by the Programs. You shall not modify, or attempt to modify, the Programs.
- E. You may transfer the Programs and license them to another party only in connection with your transfer of the single Product which was accompanied by the Programs to such other party. At the time of such a transfer, you must also transfer all copies, whether in printed or machine readable form, of every Program, and the related documentation, to the same party or destroy any such copies not so transferred.
- F. You may not remove any copyright, trademark or other notice or product identification from the Programs and you must reproduce and include any such notice or product identification on any copy of any Program.

YOU MAY NOT REVERSE ASSEMBLE, REVERSE COMPILE, OR MECHANICALLY OR ELECTRONICALLY TRACE THE PROGRAMS, OR ANY COPY THEREOF, IN WHOLE OR IN PART.

YOU MAY NOT USE, COPY, MODIFY, ALTER, OR TRANSFER THE PROGRAMS OR ANY COPY THEREOF, IN WHOLE OR IN PART, EXCEPT AS EXPRESSLY PROVIDED IN THE LICENSE.

IF YOU TRANSFER POSSESSION OF ANY COPY OF ANY PROGRAM TO ANOTHER PARTY, EXCEPT AS PERMITTED IN PARAGRAPH E ABOVE, YOUR LICENSE IS AUTOMATICALLY TERMINATED.

TERM

This license is effective only for so long as you own or lease the Product, unless earlier terminated. You may terminate this license at any time by destroying, at your expense, the Programs and related documentation together with all copies thereof in any form. This license will also terminate effective immediately upon occurrence of the conditions thereof set forth elsewhere in this Agreement, or if you fail to comply with any term or condition contained herein. Upon any such termination, you agree to destroy, at your expense, the Programs and related documentation together with all copies thereof in any form.

YOU ACKNOWLEDGE THAT YOU HAVE READ THIS AGREEMENT, UNDERSTAND IT AND AGREE TO BE BOUND BY ITS TERMS AND CONDITIONS. YOU FURTHER AGREE THAT IT IS THE COMPLETE AND EXCLUSIVE STATEMENT OF THE AGREEMENT BETWEEN US, WHICH SUPERSEDES ANY PROPOSAL OR PRIOR AGREEMENT, ORAL OR WRITTEN, AND ANY OTHER COMMUNICATIONS BETWEEN US, RELATING TO THE SUBJECT MATTER OF THIS AGREEMENT.

LICENSAVTAL FÖR BEGRÄNSAD ANVÄNDNING

DE PROGRAM ("PROGRAM") SOM LEVERERAS MED DENNA PANASONIC PRODUKT ("PRODUKT") LICENSIERAS ENDAST TILL SLUTANVÄNDAREN ("DU/DIG") OCH FÅR ENBART ANVÄNDAS AV DIG I ENLIGHET MED LICENSVILLKOREN ENLIGT NEDAN. DITT ANVÄNDANDE AV PROGRAMMEN BETYDER ATT DU BINDER DIG VID ATT ACCEPTERA VILLKOREN I DENNA LICENS.

Panasonic Corporation har utvecklat eller på annat sätt erhållit programmen och licensierar härmed deras användning till dig. Du åtager dig helt ansvaret för att ditt val av Produkt (inklusive de medföljande programmen) gör att du uppnår avsedda resultat, och för installation, användning och resultat som du får från dessa.

LICENS

- A. Panasonic Corporation ger dig härmed en personlig, ej överföringsbar och icke-exklusiv rättighet och licens att använda Programmen i enlighet med villkoren i detta Avtal. Du bekräftar att du enbart får en BEGRÄNSAD LICENS FÖR ATT ANVÄNDA Programmen och relaterad dokumentation och att du inte erhåller någon äganderätt eller andra rättigheter i eller för Programmen och relaterad dokumentation, heller inte i algoritmer, koncept, design och idéer som är representerade i eller ingår i Programmen och relaterad dokumentation, vars hela äganderätt och rättigheter ska förbli hos Panasonic Corporation eller deras leverantörer.
- B. Du får bara använda Programmen på en enda Produkt som levererades ihop med Programmen.
- C. Du och dina anställda och agenter avkrävs att skydda Programmens konfidentialiteter. Du får inte distribuera eller på annat sätt göra Programmen eller relaterad dokumentation tillgänglig för tredje part, genom tidsdelning eller på annat sätt, utan föregående skriftligt medgivande av Panasonic Corporation .
- D. Du får inte kopiera eller reproducera, eller tillåta att programmen eller relaterad dokumentation kopieras eller reproduceras för något ändamål, förutom att du får göra en (1) kopia av Programmen för backupändamål bara som stöd för din användning av Programmen på den enda Produkt som levererades ihop med Programmen. Du får inte modifiera, eller försöka modifiera, Programmen.
- E. Du får inte transferera programmen och licensiera dem till en annan part endast vid transfereringen av den enda Produkt som medföljde Programmen till sådan annan part. Vid tidpunkten för en sådan transferering måste du också transferera alla kopior, var sig i skriftlig eller maskinellt läsbar form, av varje Program och relaterad dokumentation, till denna part eller förstöra varje exemplar som inte så transfererats.
- F. Du får inte ta bort någon copyrightsymbol, varumärke eller annan anteckning eller produktmärkning från Programmen och du måste reproducera och visa varje sådan anteckning eller produktidentifiering på varje kopia på varje Program.

DU FÅR INTE BAKLÄNGESUTVECKLA, BAKLÄNGESKOMPILERA ELLER MEKANISKT ELLER ELEKTRONISKT SPÅRA PROGRAMMEN, ELLER NÅGON KOPIA AV DEM, HELT ELLER DELVIS.

DU FÅR INTE ANVÄNDA, MODIFIERA, ÄNDRA ELLER ÖVERFÖRA PROGRAMMEN ELLER NÅGON KOPIA AV DEM, HELT ELLER DELVIS, FÖRUTOM VAD SOM UTTRYCKLIGEN FÖRESKRIVS I LICENSEN.

OM DU ÖVERFÖR INNEHAVET AV NÅGON KOPIA AV NÅGOT PROGRAM TILL EN ANNAN PART, FÖRUTOM VAD SOM TILLÅTS I PARAGRAFERNA OVAN, SÅGS DIN LICENS AUTOMATISKT UPP.

VILLKOR

Denna licens gäller bara så länge som du äger eller leasar Produkten, om den inte avslutats tidigare. Du kan säga upp denna licens vid varje tillfälle genom att på din bekostnad förstöra Programmen och relaterad dokumentation tillsammans med alla kopior därav i varje form. Licensen sägs också upp direkt vid händelse av villkor därför satta i kraft på annat ställe i Avtalet, eller om du inte uppfyller något av villkoren däri. Vid sådan uppsägning medger du att på din bekostnad förstöra Programmen och relaterad dokumentation tillsammans med alla kopior därav i varje form. DU MEDGER ATT DU HAR LÄST DETTA AVTAL, FÖRSTÅTT DET OCH MEDGER ATT VARA BUNDEN AV DESS VILLKOR. DU MEDGER VIDARE ATT DET ÄR DEN KOMPLETTA OCH EXKLUSIVA DEKLARATIONEN AV AVTALET MELLAN OSS, SOM ERSÄTTER VARJE FÖRSLAG ELLER TIDIGARE AVTAL, MUNTligt ELLER SKRIFTLIGT, OCH ALL ANNAN KOMMUNIKATION MELLAN OSS SOM RELATERAR TILL INNEHÅLLET I DETTA AVTAL.

Specifikationer

Denna sida innehåller specifikationerna för basmodellen.
Modellnumret varierar beroende på enhetens konfiguration.

- För att kontrollera modellnumret:
Kontrollera datorns undersida eller på kartongen datorn levererades i.
- Kontrollera CPU-hastigheten, minnesstorleken och hårddiskens storlek så här:
Kör Setup Utility (→  Reference Manual "Setup Utility") och välj menyn [Information].
[Processor Speed]: Processorhastighet, [Memory Size]: minnesstorlek, [Hard Disk]: Hårddiskens storlek

■ Huvudspecifikationer

CPU/sekundärt cacheminne	Intel® Core™ i5-3610ME Processor (3 MB ^{*1} cache, 2,7 GHz upp till 3,3 GHz) med Intel® Turbo Boost-teknologi	
Kretsupsättning	Mobil Intel® 7 QM77 Express kretsupsättning	
Videostyrenhet	Intel® HD Graphics 4000 (Inbyggd CPU)	
Huvudminnet ^{*2}	4 GB ^{*1} , DDR3L SDRAM-minne (8 GB ^{*1} Max.)	
Lagring	Hårddisk: 500 GB ^{*3} / Flashminne: 128 GB ^{*3} / 256 GB ^{*3} Windows 8.1 Ca. 15 GB ^{*3} används som en partition med återställningsverktyg. (Användare kan inte använda dessa partitioner.) Ca. 1 GB ^{*3} används som en partition med återställningsverktyg. (Användare kan inte använda dessa partitioner.) Windows 7 Ca. 50 GB ^{*3} används som en partition med återställningsverktyg. (Användare kan inte använda dessa partitioner.) Ca. 300 MB ^{*3} används som en partition med återställningsverktyg. (Användare kan inte använda dessa partitioner.)	
Visningsmetod	10,1 XGA typ (TFT) (1024 × 768 punkter)	
	Intern LCD	65 536 / 16 777 216 färger (800 × 600 punkter / 1024 × 768 punkter) ^{*4}
	Extern bildskärm ^{*5}	65 536 / 16 777 216 färger (800 × 600 punkter / 1024 × 768 punkter / 1280 × 768 punkter / 1280 × 1024 punkter)
Trådlös LAN ^{*6}	Intel® Centrino® Advanced-N 6235 (a/b/g/n) → sida 27	
Bluetooth ^{*7}	→ sida 27	
Trådlöst WAN ^{*8}	Sierra Wireless™ High-speed module	
GPS ^{*9}	Chip: u-blox NEO-M8N Noggrannhet: 4,8 m (2DRMS, SBAS) Protokollmeddelande: NEMA Version 4.0	
LAN	IEEE 802.3 10Base-T / IEEE 802.3u 100BASE-TX / IEEE 802.3ab 1000BASE-T	
Modem ^{*10}	Data: 56 kbps (V.92) FAX: 14.4 kbps	
Ljud	Uppspelning av WAVE och MIDI, Intel® Stöd för undersystemet High Definition Audio	
Säkerhetschip	TPM (uppfyller TCG V1.2) ^{*11}	
Kortplatser	PC-kortplats	x 1, Typ I eller Typ II, Tillåten strömstyrka 3,3 V: 400 mA, 5 V: 400 mA
	ExpressCard-kortplats ^{*12}	x 1, ExpressCard/34 eller ExpressCard/54
	SD-minneskortplats ^{*13}	x 1
	Smartkort-kortplats ^{*14}	x 1
Fack för RAM-modul	DDR3L SDRAM, 204-polig, 1,35 V, som överensstämmer med SO-DIMM, PC3-10600	
Gränssnitt	USB portar x 2 (USB 2.0 x 1 + USB 3.0 x 1) ^{*15} / Seriell port (Dsub 9-polig hane) / Modempport (RJ-11) ^{*10} / LAN Port (RJ-45) / VGA Port (Mini Dsub 15-pin hona) / IEEE1394a kontakt (4-pin) ^{*16} / Mikrofonuttag (Miniaturkontakt, 3,5 DIA) / Hörlursuttag (Miniaturkontakt, 3,5 DIA, Impedans 32 Ω, Uteffekt 4 mW × 2, Stereo) / Expansions bus-kontakt(Dedikerad 100-polig hona), Uttag extern antenn(Dedikerad 50 W koaxial kontakt) x 2	
Tangentbord / Pekdon	82 eller 83 tangenter / Styrplatta/pekskärm (antireflexbehandlad, pekpena (ingår) touch-känslig) ^{*17}	82 eller 83 tangenter / Styrplatta/pekskärm (antireflexbehandlad, pekpena (ingår) touch-känslig) ^{*18}
Fingertrycksavläsare ^{*19}	Bildstorlek: 200 x 400 bildpunkter, bildupplösning: 508 DPI	
Kamera ^{*20}	1280 × 720 punkter, 30 fps (Video) / 2048 x 1536 punkter, 15 fps (Video) 2592 x 1944 punkter (stillbild)	
Strömförsörjning	Nätadapter eller batteripaket	
Nätadapter ^{*21}	Ingång: 100 V - 240 V AC, 50 Hz/60 Hz, uteffekt: 15,6 V DC, 7,05 A	

■ Huvudspecifikationer

Batteripaket		Li-ion 10,65 V, typiskt 5700 mAh / minst 5400 mAh	
Drifttid ^{*22}		Ca. 10 timmar ^{*17}	Ca. 9,5 timmar ^{*18}
Uppladdningstid ^{*23}		Ca. 3,5 timmar	
Energiförbrukning ^{*24}		Ca. 30 W ^{*25} / Ca. 90 W (maximalt vid laddning med datorn påslagen)	
Fysiska mått (B × D × H) (inklusive handtag)		271 mm × 216 mm × 49 mm	
Vikt (inklusive handrem)		Ca. 2,30 kg	
Användningsmiljö	Drift	Temperatur	-10 °C till 50 °C (IEC60068-2-1, 2) ^{*26}
		Luftfuktighet	30% till 80% relativ fuktighet (utan kondensation)
	Lagring	Temperatur	-20 °C till 60 °C
		Luftfuktighet	30% till 90% relativ fuktighet (utan kondensation)

■ Mjukvara

Basoperativsystem	Windows® 8.1 Pro Update 64-bit
Installerat operativsystem ^{*27}	Windows 8.1 Windows® 8.1 Pro Update 64-bit Windows 7 Windows® 7 Professional 32-bit Service Pack 1 (nedgraderad till Windows® 7) ^{*28} / Windows® 7 Professional 64-bit Service Pack 1 (nedgraderad till Windows® 7) ^{*28}
Förinstallerad programvara	Adobe Reader, PC Information Viewer, Intel® PROSet/Wireless Software ^{*6} , Intel® PROSet/ Wireless Software for Bluetooth® Technology ^{*7} , Hotkey Settings, Battery Recalibration Utility, Infineon TPM Professional Package ^{*11} ^{*29} , PC-Diagnostic, Hard Disk Data Erase Utility ^{*30} , Recovery Disc Creation Utility, Dashboard for Panasonic PC, Power Plan Extension Utility, Camera Utility ^{*20} , Camera Light Switch Utility ^{*20} , GPS Viewer ^{*9} , Manual Selector, Microsoft Office Trial ^{*31} , Display Rotation Tool, Display Selector, Hand Writing, DDS EVE FA Standalone for Panasonic ^{*19} ^{*29} Windows 8.1 Camera for Panasonic PC, Wireless Toolbox Windows 7 Wireless Switch Utility, Wireless Connection Disable Utility ^{*6} ^{*8} ^{*29} , Quick Boot Manager, Tablet Buttons for Panasonic PC, Bluetooth® Stack for Windows® by Toshiba

■ Trådlös LAN^{*6}

Dataöverföringshastigheter ^{*32}	IEEE802.11a: 54 Mbps IEEE802.11b: 11 Mbps IEEE802.11g: 54 Mbps IEEE802.11n: HT20 : 150 Mbps HT40 : 300 Mbps
Standard som stöds	IEEE802.11a / IEEE802.11b / IEEE802.11g / IEEE802.11n
Överföringsmetod	OFDM-system, DSSS-system

■ Bluetooth®^{*7}

Bluetooth-version	Version 4.0
	Klassiskt läge / Energisparläge
Överföringsmetod	FHSS-system
Trådlösa kanaler som används	Kanal 1 till 79 / Kanal 0 till 39
Frekvensband för RF	2,402 GHz - 2,480 GHz

^{*1} 1 MB = 1.048.576 byte / 1 GB = 1.073.741.824 byte

^{*2} Storlek på minnet varierar beroende på land. Du kan expandera minnet fysiskt upp till 8 GB men den totala mängden tillgängligt minne som kan användas blir mindre och beror på aktuell systemkonfiguration.

^{*3} 1 MB = 1.000.000 byte / 1 GB = 1.000.000.000 byte. Ditt operativsystem eller vissa programvaror kan rapportera en något mindre mängd GB.

^{*4} A 16.777.216 färgerna visas när rasteringsfunktionen används.

^{*5} Visning kan vara omöjlig med vissa typer av externa bildskärmar.

^{*6} Endast för modeller med LAN.

^{*7} Ingen garanti ges för att all kringutrustning med Bluetooth fungerar korrekt.

^{*8} Endast för modeller med trådlöst WAN. Specifikationerna kan variera beroende på modell.

A SIM-kort (15 mm x 25 mm) måste vara anslutet i SIM-kortplatsen.

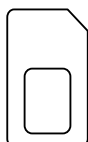

Specifikationer

- *9 Endast för modeller med GPS.
- *10 Endast för modeller med modem.
- *11 Endast för modeller med TPM.
För information om TPM, se installationshandboken för "Trusted Platform Module (TPM)" genom följande procedur.
Windows 8.1
På startskärmen, klicka på [Manual Selector] knappen, och välj "Installation Manual for Trusted Platform Module (TPM)"
Windows 7
Dubbelklicka på [Manual Selector] på skrivbordet, och välj "Installation Manual for Trusted Platform Module (TPM)".
- *12 Endast för modeller med ExpressCard-plats.
- *13 Det här facket är kompatibelt med höghastighetsläge. Förfarandet har testats och bekräftats med Panasonic SD/SDHC/SDXC-minneskort med en kapacitet på upp till 64 GB. Drift med annan SD-utrustning garanteras inte.
- *14 Endast för modeller med fack för Smart-kort.
- *15 Ingen garanti ges för att alla USB-kompatibel extrautrustningar fungerar på rätt sätt.
- *16 Endast för modeller med gränssnitt IEEE 1394a.
- *17 Endast för modeller med pekskärm.
- *18 Endast för modeller med dubbla skärmar.
- *19 Endast för modeller med fingeravtrycksläsare.
- *20 Endast för modeller med kamera. Specifikationerna kan variera beroende på modell.
- *21 <Endast för Nordamerika>
Nätadaptorn är inte kompatibel med strömkällor upp till 240 V växelström. Den här datorn levereras med en nätkabel kompatibel med 125 V. 20-M-2-1
- *22 Mått med LCD ljusstyrka: 60 cd/m²
Varierar beroende på användningsförhållanden eller när en valfri enhet är ansluten.
- *23 Varierar beroende på användningsförhållanden, CPU-hastighet etc.
- *24 Ca. 0,9 W när batteripaketet är fulladdat (eller inte under laddning) och datorn är avslagen.
<När 115 V / 230 V växelström används>
Till och med när nätadaptorn inte är ansluten till datorn, drar apparaten ström (Max. 0,15 W) bara genom att nätadaptorn är kopplad till uttaget.
- *25 nominell strömförbrukning. 23-Sw-1
- *26 Exponera inte huden för produkten när den används i varm eller kall miljö. (➔ BRUKSANVISNING - Läs detta först) Tekniskt fel i viss kringutrustning och batteripaketet kan förekomma när apparaten används i en varm eller kall miljö. Kontrollera kringutrustningens driftsmiljö.
Att använda apparaten kontinuerligt i en varm miljö förkortar dess livstid. Undvik att använda apparaten i sådana miljöer. Vid användning i kall miljö kan det ta längre tid att starta apparaten och batteritiden kan förkortas.
Datorn drar ström när hårddisken uppvärms vid igångsättningen. När du använder batterier som nästan är urladdade är det alltså möjligt att datorn inte startar.
- *27 Funktioner för den här datorn kan inte garanteras utom för förinstallerat OS samt OS som är installerat med hjälp av återställnings-skivan tillhandahålls av Panasonic.
- *28 Det här systemet är förinstallerade med Windows® 7 Professional mjukvara och kommer dessutom med en licens för Windows 8.1 Pro mjukvara. Du får bara använda en version av Windows-programvara åt gången. Växlar du mellan versioner måste du avinstallera en version och installera den andra versionen.
- *29 Måste installeras innan användning.
- *30 Utför på återställningsskivan.
Windows 7
Utför alternativt på återställning av hårddisken.
- *31 För att fortsätta använda denna mjukvara efter utgången av provperioden, köp en licens genom att följa instruktionerna på skärmen.
- *32 Maximal dataöverföringshastighet för trådlösa LAN standard.
De faktiska hastigheterna kan variera.

Begränsad standardgaranti

Panasonic System Communications Company Europe

Panasonic System Communications Company Europe (hädanefter "Panasonic") kommer att reparera denna produkt (programvaran undantagen då den täcks av en annan del av denna garanti) med nya eller reoverade delar, om fel i material eller sammansättning visar sig efter inköpsdatum. Denna garanti gäller endast nya Panasonic Toughbooks som köpts i EES-länder, Schweiz eller Turkiet. Panasonic (eller dess auktoriserade serviceverkstad) har som målsättning att reparera utrustningen inom 48 timmar efter att den mottagits av vårt servicecenter. Avgifter kan tillkomma för leveranser utanför EU. Panasonic kommer att vida alla rimliga åtgärder för att upprätthålla denna service.

Denna garanti omfattar endast fel i material eller sammansättning som efter normal användning upptäcks inom gällande serviceavtalstid som anges nedan. Om en produkt (eller delar av den) byts ut skall Panasonic överföra ägandet av utbytesprodukten (eller utbyteskomponenten) till kunden medan den utbytta produkten (komponenten) övergår i Panasonics ägo.

Serviceavtalstid – från och med inköpsdatum

- Toughbooks (och alla tillbehör som medföljer originalförpackningen utom batterier) – 3 år
- Toughpads (och alla tillbehör som ingår i originalförpackningen utom batterier) - 3 år
- Tillbehör som medföljer originalförpackningen – 3 år
- Annan kringutrustning tillverkad av Panasonic (enheter för media, CD ROM-enheter o.s.v.) – 1 år
- Batterier – 6 månader. Panasonic-garantin gäller batterier under sex månader. Ett batteri anses funktionsdugligt om det håller 50 % av uppladdningskapaciteten under garantiperioden. Om ett batteri skickas in som ett garantiärende och tester visar att uppladdningskapaciteten överstiger 50 %, kommer batteriet skickas tillbaka och kunden debiteras med normalt inköpspris för ett nytt batteri.

Denna garanti omfattar endast den ursprungliga köparen. Ett kvitto eller annat inköpsbevis som styrker ursprungligt inköpsdatum krävs för att garantin ska gälla.

Begränsningar och undantag:

Denna garanti täcker inte och är ogiltig för:

- Trasig eller sprucken LCD-skärm.
- Defekta bildpunkter i bildskärmsdisplayer och LCD-skärmar under 0,002 %
- Skador orsakade av brand, stöld eller force majeure.
- Skador orsakade av påverkan från omgivningen (elektriska stormar och magnetiska fält m.m.).
- Skador som har uppkommit genom onormal användning
- Reparation av skador av kosmetisk natur som inte påverkar produktens funktionalitet såsom förslitningar, repor och bucklor.
- Fel orsakade av produkter som inte är tillverkade eller tillhandahållna av Panasonic.
- Fel orsakade av förändring, misstag, olycka, felaktig användning, ovarsam hantering eller försummelse.
- Införande av vätska eller främmande föremål i produkten.
- Felaktig installation, användning eller underhåll.
- Felaktig anslutning till kringutrustning.
- Felaktig inställning av användarkontroller såsom funktionsinställningar.
- Förändringar eller service utförd av annan än serviceverkstäder auktoriserade av Panasonic.
- Produkter använda som uthyringsenheter på längre eller kortare tid.
- Produkter vars serienummer har avlägsnats och därmed omöjliggör fastställande av garantins giltighet.

DENNA PRODUKT ÄR INTE AVSEDD FÖR ANVÄNDNING SOM, ELLER SOM DEL AV, UTRUSTNING/SYSTEM INOM KÄRN-TEKNIK, LUFTFARTSKONTROLL ELLER FLYGPAN¹. PANASONIC KOMMER INTE ATT ANSVARA FÖR NÅGRA FÖLJDER SOM UPPKOMMIT VID ANVÄNDNING AV DENNA PRODUKT INOM OVANSTÄENDE OMRÅDEN.

¹ UTRUSTNING/SYSTEM INOM FLYGPLAN innefattar informationssystem (EFB) Klass 2 och EFB-system Klass 1 som används under flygningens kritiska faser (t.ex. start och landning) och/eller monterats i flygplanet. EFB-system av Klass 1 och 2 finns definierade av FAA: AC (Advisory Circular) 120-76A eller JAA: JAA TGL (Temporary Guidance Leaflets) Nr.36

Det existerar inga andra garantier än de som anges ovan.

Kunder som ska skicka in enheten till en auktoriserad serviceverkstad bör säkerhetskopiera alla data innan.

Panasonic skall inte hållas ansvarig för förlust av data, skador från misstag eller följdskador till följd av användning av produkten eller orsakade av något som bryter mot detta garantiavtal. Alla direkta eller indirekta garantier, inklusive garanti om godtagbar kvalitet och lämplighet för visst syfte är begränsat till gällande garantitid enligt ovan. Panasonic skall inte hållas ansvarig för några indirekta eller särskilda skador, följdskador eller förluster (inklusive, utan inskränkningar, uteblivna intäkter) som uppstår till följd av användning av produkten eller orsakade av något som bryter mot detta garantiavtal.

Denna begränsade garanti ger kunden vissa rättigheter men kunden kan dessutom ha rättigheter i lag som varierar från land till land. Vi hänvisar till lokal lagstiftning för en fullständig redovisning av kundens rättigheter utöver detta garantiavtal. Denna begränsade garanti är fristående från köpavtal och konsumentlagar och påverkar därför inte dessa på något sätt.

Begränsad standardgaranti

Panasonic System Communications Company Europe

Datalagringsmedia

Datalagringsmedia är de media på vilka operativsystem, drivrutiner och program som ursprungligen installerats av Panasonic i huvudenheten, lagrar data. Media följer ursprungligen med enheten.

Panasonic garanterar endast att skivor eller andra media på vilka programmen finns, är felfria beträffande material och sammansättning för normal användning under en period av sextio (60) dagar från det datum då de levererades till kunden i enlighet med kvittot.

Detta är den enda garantin som Panasonic lämnar. Panasonic garanterar inte att funktionerna i programmen kommer att motsvara kundens behov eller att de är felfria och kommer att fungera oavbrutet.

Panasonics enda skyldighet och kundens enda rätt till ersättning enligt denna garanti skall vara begränsad till utbyte av felaktiga skivor eller media som skickas in till Panasonics auktoriserade servicecenter tillsammans med en kopia av kvitto inom ovan nämnda garantitid.

Panasonic skall inte ha något ansvar beträffande fel i skivor eller annan media med programmen som orsakats av lagringen av dessa, eller för fel som orsakats av användning av skivor eller media i andra sammanhang än med produkten eller under betingelser som avviker från vad som angivits av Panasonic genom förändringar, olycksfall, felaktig användning, ovarsam hantering, försummelse, förstörelse, felaktig tillämpning, installation, felaktiga justeringar av användarkontroller, brister i underhåll, modifieringar eller force majeure. Dessutom skall Panasonic inte ha något ansvar för fel i skivor eller annan media om programmen på dem har ändrats eller försök till detta har gjorts.

Tiden för indirekta garantier, om sådana finns, är begränsade till sextio (60) dagar.

Förinstallerad programvara

Förinstallerad programvara avser programvara som Panasonic laddat i enheten för leverans, dock inte sådan som laddats av tredje part eller säljaren.

Panasonic och dess leverantörer ger inga garantier, direkta, indirekta eller lagfästa, avseende programvaran som medföljer produkten och licensieras till köparen. Vare sig dess kvalitet, prestanda, säljbarhet eller lämplighet för visst syfte. Panasonic garanterar inte att programvarans funktioner är felfria eller kommer fungera avbrottsfritt. Panasonic ersätter inte, och skall inte i något fall ansvara för några skador, inklusive bl.a. några särskilda skador, olyckor, följdskador eller straffskadestånd som härrör från brott mot garantiavtal eller kontrakt, försummelse eller lag i övrigt, inklusive bl.a. försämrad goodwill, utebliven vinst eller intäkt, utebliven användning av programvara, produkt eller tillhörande utrustning, kapitalkostnader, kostnader för eventuell utbytesutrustning, faciliteter eller tjänster, kostnader för stillestånd eller anspråk från någon part involverad i sådana skador.

Enligt lag i vissa länder är det inte möjligt att undanta eller att begränsa skador genom olycka eller följdskador, eller att begränsa hur länge en indirekt garanti varar, vilket gör att begränsningarna och undantagen ovan inte gäller alla kunder.

Denna begränsade garanti ger kunden vissa rättigheter men kunden kan dessutom ha rättigheter i lag som varierar från land till land. Vi hänvisar till lokal lagstiftning för en fullständig redovisning av kundens rättigheter utöver detta avtal.

Kontakter

Adress

Panasonic System Communications Company Europe
Panasonic Manufacturing U.K. Ltd.
Service Centre Building B4,
Wharfedale Road,
Pentwyn Industrial Estate,
Cardiff, United Kingdom
CF23 7XB

Webbplats

<http://www.toughbook.eu/>

Support

Engelska

+44 (0) 800 0884324

Franska

+33 (0) 80 5636449

Tyska

+49 (0) 800 7235211

Italienska

+39 800 986915

Spanska

+34 (0) 901 101 157

Österrike

+43 (0) 800 006493

Schweiz (tyska)

+41 (0) 800 002429

Schweiz (franska)

+41 (0) 800 588017

E-postadress

toughbooksupport@eu.panasonic.com

Tjeckiska

+420 (0) 800 143234

Ungerska

+36 (0) 6800 163 67

Polska

+48 (0) 800 4911558

Rumänska

+40 (0) 800 894 743

Slovakiska

+421 (0) 800 42672627

E-postadress

toughbooksupport@csg.de

Återbetalningar

toughbookservicepayments.cardiff@eu.panasonic.com



Som partner av ENERGY STAR® har Panasonic Corporation fastställt att denna produkt uppfyller kraven i ENERGY STAR®-riktlinjerna för energieffektivitet. Genom att aktivera tillgängliga energisparinställningar kan du sätta Panasonic-datorer i viloläge med låg effekt efter en viss tids inaktivitet vilket sparar energi.

Ramdirektiv för det internationella ENERGY STAR®-programmet för kontorsutrustning

Det internationella ENERGY STAR®-programmet för kontorsutrustning är ett internationellt program som främjar energibesparing vid användningen av datorer och annan kontorsutrustning. Programmet stödjer utvecklingen och spridningen av produkter som har funktioner som effektivt minskar energiförbrukningen. Det är ett öppet system där apparattillverkarna kan delta frivilligt. Fokus ligger på följande produkter: datorer, bildskärmar, skrivare, faxmaskiner och kopieringsapparater. Standarderna och logotyperna är och ser likadana ut oavsett tillverkningsland.

22-Sw-1

Panasonic Corporation
Osaka, Japan

Importörens namn och adress i enlighet med EU-lagstiftning

Panasonic System Communications Company Europe, Panasonic Marketing Europe GmbH
Hagenauer Straße 43
65203 Wiesbaden
Tyskland