

Panasonic®

Personal Computer

N. modello serie **CF-19**

ISTRUZIONI PER L'USO - Guida di base

Come iniziare

Introduzione.....	2
Descrizione delle parti	4
Utilizzo del computer per la prima volta.....	7
Accensione / spegnimento	12

Come iniziare

Informazioni utili

Manipolazione e manutenzione.....	13
Installazione del software	15

Informazioni utili

Ricerca guasti

Ricerca guasti (base).....	20
----------------------------	----

Ricerca guasti

Appendice

LIMITED USE LICENSE AGREEMENT	26
ACCORDO DI LICENZA D'USO LIMITATA.....	27
Caratteristiche tecniche.....	28
Garanzia limitata standard.....	31

Appendice

Si prega di leggere attentamente le presenti istruzioni prima di utilizzare questo prodotto e di conservare il presente manuale per uso futuro.

Introduzione









Grazie per aver acquistato questo prodotto Panasonic. Per ottenere le migliori prestazioni e sicurezza, leggere con attenzione le seguenti istruzioni.

In queste istruzioni, i nomi e i termini sono indicati come segue.

Windows 8.1 indica il sistema operativo Windows® 8.1.

Windows 7 indica il sistema operativo Windows® 7.

■ Termini e illustrazioni delle istruzioni

ATTENZIONE :	Situazioni che possono essere causa di lesioni minori o moderate.
NOTA :	Informazioni utili.
Invio :	Premere il tasto [Invio].
Fn + F5 :	Tenere premuto il tasto [Fn], quindi premere il tasto [F5].
Windows 8.1	
• Visualizzare "Accesso":	Allineare il cursore all'angolo superiore destro (o inferiore destro) dello schermo per visualizzare il menu Accesso. In alternativa, scorrere verso il centro dello schermo dal bordo destro e tenere premuto il tasto Ⓢ (Invio).
•  -  :	Fare clic su  (Impostazioni), quindi fare clic su  (Arresta).
Windows 7	
•  (Start) - [Tutti i programmi] :	Fare clic su  (Start), quindi fare clic [Tutti i programmi]. In alcuni casi può essere necessario fare doppio clic.
 :	Pagine di queste Istruzioni per l'uso o del Reference Manual.
 :	Riferimento ai manuali a video.

- Alcune illustrazioni sono semplificate per consentire la comprensione e possono differire dall'unità effettiva.
- Se non si accede come amministratore, non sarà possibile utilizzare alcune funzioni o non sarà possibile visualizzare alcune schermate.
- Per ottenere le informazioni più aggiornate sui prodotti opzionali, consultare i relativi cataloghi o altro materiale informativo.
- In queste istruzioni, i nomi e i termini sono indicati come segue.
 - "Windows® 8.1 Pro 64 bit" come "Windows" o "Windows 8.1"
 - "Windows® 7 Professional 32 bit Service Pack 1" e "Windows® 7 Professional 64 bit Service Pack 1" come "Windows" o "Windows 7"
 - Unità DVD MULTI come "unità CD/DVD"
 - Supporti circolari quali DVD-ROM e CD-ROM come "dischi"

■ Dichiarazione liberatoria

Le specifiche del computer ed i manuali sono soggetti a modifiche senza preavviso. Panasonic Corporation non si assume alcuna responsabilità a fronte dei danni dovuti direttamente o indirettamente ad errori, omissioni o discrepanze tra il computer ed i manuali.

■ Marchi di fabbrica

Microsoft®, Windows® e il logo Windows sono marchi di fabbrica registrati di Microsoft Corporation negli Stati Uniti e/o in altri paesi.

Intel, Core e PROSet sono marchi di fabbrica registrati o marchi di fabbrica di Intel Corporation.

SDXC Logo è un marchio di fabbrica di SD-3C, LLC.



Adobe, il logo Adobe e Adobe Reader sono marchi di fabbrica registrati o marchi di fabbrica di Adobe Systems Incorporated negli Stati Uniti e/o in altri paesi.

Bluetooth® è un marchio di fabbrica di proprietà di Bluetooth SIG, Inc., U.S.A. e concesso in licenza a Panasonic Corporation.

I nomi dei prodotti, i marchi e così via riportati nel presente manuale sono marchi di fabbrica o marchi di fabbrica registrati dei relativi proprietari.

■ Manuale a video

Per ulteriori informazioni sul computer, consultare il manuale a video.

● Reference Manual

Il Reference Manual contiene informazioni pratiche che consentono di sfruttare completamente le prestazioni del computer.

● Important Battery Tips

In Important Battery Tips vengono fornite utili informazioni sulla batteria per consentire di utilizzare la batteria nelle condizioni ottimali e ottenere maggiore tempo di utilizzo.

Per accedere ai manuali a video, attenersi alle procedure di seguito.

Windows 8.1

Nella schermata Start, fare clic sul riquadro [Manual Selector] e selezionare il manuale a video.

Windows 7

Fare doppio clic su [Manual Selector] sul desktop e selezionare il manuale a video.

NOTA

- Sul lato sinistro della finestra viene visualizzata la scheda [Contenuto] o la scheda [Cerca]. Selezionare la scheda e visualizzare la voce desiderata.
-

Descrizione delle parti

Come iniziare

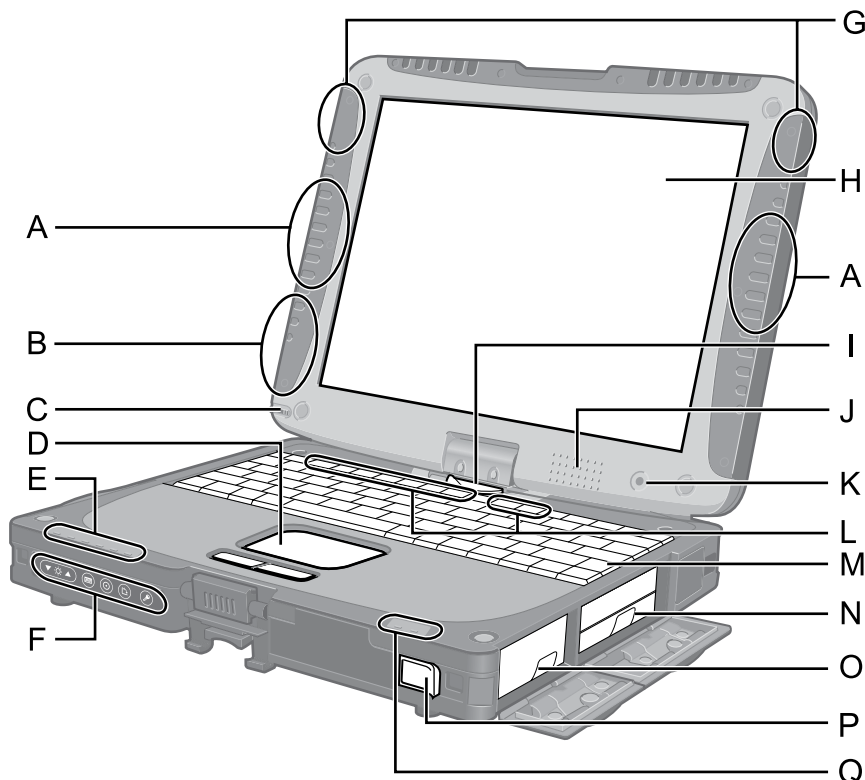

A: Antenna LAN Wireless

<Solo per modelli con LAN wireless>

→ *Reference Manual* "Wireless LAN"

L'interruttore LAN wireless potrebbe spegnersi in base alla ricezione.

B: Antenna Bluetooth

<Solo per modelli con Bluetooth>

→ *Reference Manual* "Bluetooth"

C: Portastilo

D: Touch pad

E: Indicatore LED

: Wireless pronto

Questo indicatore si illumina quando la LAN wireless, il Bluetooth e/o la WAN wireless sono connessi e pronti. Non indica necessariamente la condizione On/Off della connessione wireless.

→ *Reference Manual* "Disabling/Enabling Wireless Communication" "Wireless WAN"

: Stato WAN Wireless

<Solo per modelli con WAN wireless>

→ Fare riferimento al manuale di istruzioni del dispositivo wireless.

: Bloc Maiusc

: Tastierino numerico (NumLk)

: Blocco scorrimento (ScrLk)

: Indicatore di azionamento

F: Pulsanti Tablet

→ *Reference Manual* "Tablet Buttons"

G: Antenna WAN Wireless

<Solo per modelli con WAN wireless>

→ *Reference Manual* "Wireless WAN"

H: LCD

<Solo per modelli con touchscreen>

<Solo per modello con dual touch>

→ *Reference Manual* "Screen Input Operation"

I: Fermo di rilascio del display

→ pagina 6 "Passaggio alla modalità Tablet"

J: Altoparlante

→ *Reference Manual* "Key Combinations"

K: Sensore di luci d'ambiente

La retroilluminazione viene disattivata in un ambiente luminoso in modo da prolungare la durata della batteria. Non funziona quando si nasconde.

→ *Reference Manual* "Setup Utility"

L: Tasto funzione

→ *Reference Manual* "Key Combinations"

M: Tastiera

N: Drive dell'hard disk

→ *Reference Manual* "Hard Disk Drive"

O: Batteria

Batteria specificata: CF-VZSU48U

P: Interruttore di alimentazione

Q: Indicatore LED

: Stato batteria

→ *Reference Manual* "Battery Power"

: Stato alimentazione

(Off: spento/ibernazione, Verde: acceso, Arancione e verde lampeggiante: sospensione, Verde lampeggiante rapidamente: impossibile accendere o riavviare a causa di temperatura bassa.)

Lato sinistro

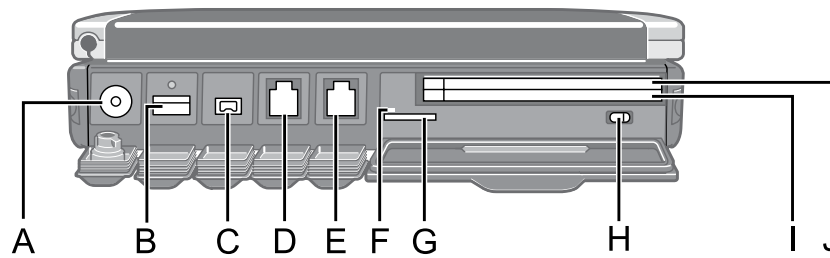

Lato posteriore

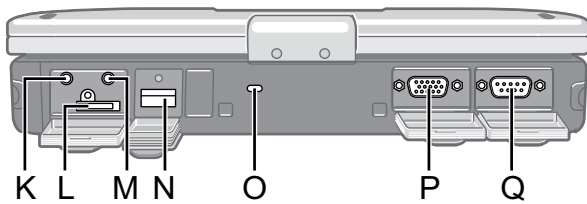

Parte inferiore

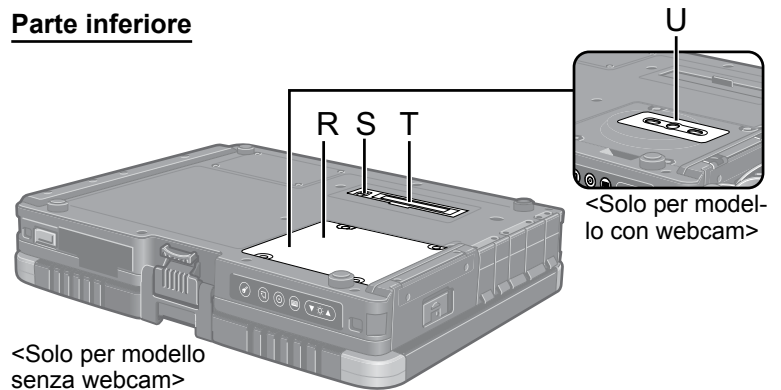

A: Presa DC-IN

B: Porta USB (3.0)

→ Reference Manual "USB Devices"

C: Connettore interfaccia IEEE 1394

→ Reference Manual "IEEE 1394 Devices"

D: Porta modem

→ Reference Manual "Modem"

E: Porta LAN

→ Reference Manual "LAN"

F: Indicatore scheda di memoria SD

(Lampeggia: durante l'accesso)

→ Reference Manual "SD Memory Card"

G: Slot scheda di memoria SD

Tenere le schede di memoria SD lontano dalla portata dei bambini.

→ Reference Manual "SD Memory Card"

H: Interruttore wireless

→ Reference Manual "Disabling/Enabling Wireless Communication"

I: <Per modelli senza slot Smart Card>

Slot PC Card (PC)

→ Reference Manual "PC Card / ExpressCard"

<Per modelli con slot Smart Card>

Slot Smart Card (SCR)

→ Reference Manual "Smart Card"

J: <Per modelli senza slot Smart Card>

Slot per ExpressCard (EX)

→ Reference Manual "PC Card / ExpressCard"

<Per modelli con slot Smart Card>

Slot PC Card (PC)

→ Reference Manual "PC Card / ExpressCard"

K: Presa cuffie

È possibile collegare cuffie o altoparlanti amplificati. Quando sono collegati, non si avverte l'audio dagli altoparlanti interni.

L: Slot per scheda SIM

<Solo per modelli con WAN wireless>

Inserire la scheda SIM nell'apposito slot con i contatti verso il basso e con l'angolo tagliato orientato in avanti.

→ Reference Manual "Wireless WAN"

M: Presa microfono

È possibile utilizzare un microfono a condensatore.

Se si utilizzano altri tipi di microfono, l'ingresso audio potrebbe non essere possibile, o potrebbero verificarsi dei malfunzionamenti.

N: Porta USB (2.0)

→ Reference Manual "USB Devices"

O: Blocco di sicurezza

È possibile collegare un cavo Kensington.

Per ulteriori informazioni, leggere il manuale in dotazione con il cavo.

P: Porta per display esterno (VGA)

→ Reference Manual "External Display"

Q: Porta seriale

R: Slot modulo RAM

<Per modello senza webcam>

→ Reference Manual "RAM Module"

S: Connettore antenna esterna

T: Connettore bus di espansione¹

→ Reference Manual "Port Replicator / Car Mounter"

U: Webcam

<Per modello con webcam>

Rimuovere la protezione sulla webcam prima di utilizzarla.

¹ Se si collega questo computer alla serie CF-VEB181 o CF-WEB182, non si può usare una porta tastiera.

Descrizione delle parti

- Questo computer contiene parti e componenti magnetici nelle zone indicate con un cerchio nell'illustrazione a destra. Evitare il contatto di oggetti metallici o supporti magnetici con queste zone.

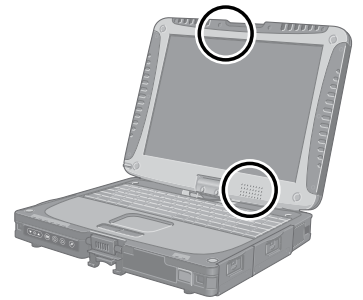

Passaggio alla modalità Tablet

Come iniziare

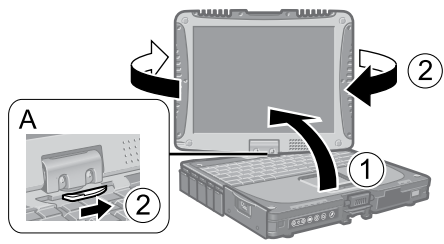

- ① Sollevare il display in modo che sia perpendicolare al corpo.
- ② Far scorrere il fermo di rilascio del display (A), quindi ruotare il display in senso orario finché non scatta in posizione.

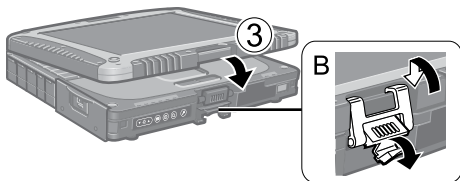

- ③ Chiudere con il display rivolto verso l'alto e fissare con il fermo (B).

Fissaggio della cinghia a mano e della tracolla (opzionale)

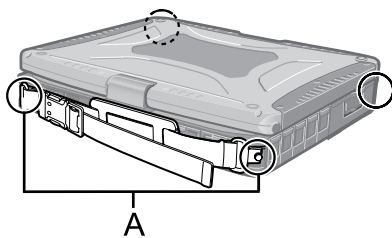

Fissare la cinghia a mano su uno degli angoli (A) con le viti.
È possibile collegare la tracolla (B) alla cinghia a mano.
(L'illustrazione è un esempio.)

ATTENZIONE

- Non utilizzare la cinghia per trasportare un peso superiore a quello del computer. In caso contrario, la cinghia potrebbe allentarsi.
- Non utilizzare la cinghia, se usurata o danneggiata.

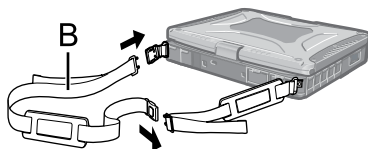

Utilizzo del computer per la prima volta

■ Preparazione

① Verificare e identificare gli accessori in dotazione.

In caso vi siano degli accessori mancanti, contattare il Panasonic Technical Support.

• **Alimentatore CA** 1

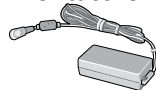

N. modello: CF-AA5713A

• **Cavo CA** 1



• **Batteria** 1

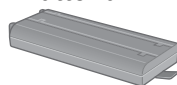

N. modello: CF-VZSU48U

<Solo per modelli con touchscreen>

• **Stilo**^{*1} 1



N. modello: CF-VNP003U

• **Cordicella** 1



• **Panno morbido di pulizia** 1

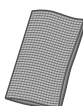

<Solo per modello con dual touch>

• **Stilo**^{*1} 1



N. modello: CF-VNP012U

→ Reference Manual "Screen Input Operation"

• **ISTRUZIONI PER L'USO - Leggimi** 1

● Per modelli con dual touch, la cordicella e lo stilo sono già fissati al computer al momento dell'acquisto.

^{*1} Conservato nel portastilo al momento dell'imballaggio.

② Prima di aprire il sigillo dell'imballaggio del computer, leggere l'ACCORDO DI LICENZA D'USO LIMITATA

(→ pagina 27).

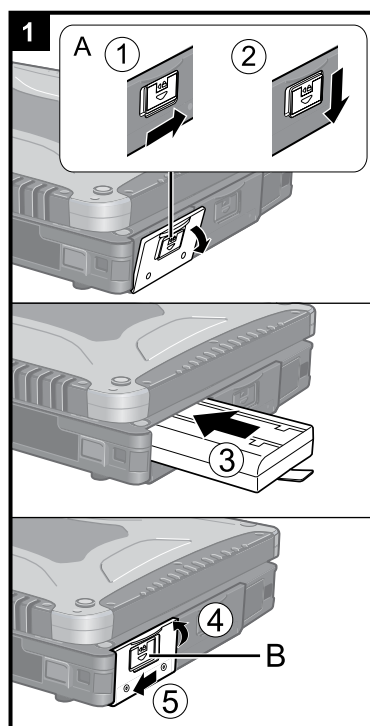

1 Inserimento della batteria

- ① Far scorrere il fermo (A) a destra per sbloccare il coperchio.
- ② Far scorrere il fermo (A) verso il basso e aprire il coperchio.
- ③ Inserire la batteria finché non entra completamente nel connettore.
- ④ Chiudere il coperchio.
- ⑤ Far scorrere il fermo (B) a sinistra per bloccare il coperchio.

ATTENZIONE

- Assicurarsi che il fermo sia chiuso correttamente. In caso contrario, è possibile che la batteria cada durante il trasporto del computer.
- Non toccare i terminali della batteria e del computer. Questo potrebbe sporcare o danneggiare i terminali e causare malfunzionamenti della batteria e del computer.

NOTA

- Si noti che il computer consuma energia elettrica anche se spento. Una batteria completamente carica si scaricherà completamente nei seguenti periodi di tempo:
 - Quando il computer è spento: circa 4 settimane
 - In modalità di sospensione: circa 4 giorni
 - In modalità di ibernazione: circa 2 settimane
- Se lo spinotto CC non è collegato al computer, scollegare il cavo CA dalla presa di corrente. Un certo consumo di energia elettrica ha luogo anche solo lasciando l'adattatore CA inserito nella presa di corrente.

Utilizzo del computer per la prima volta

Come iniziare

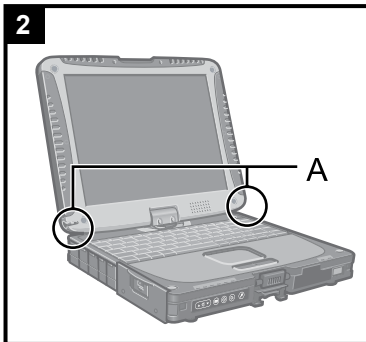

2 Fissaggio dello stilo sul computer

<Solo per modelli con touchscreen>

Utilizzare la cordicella per collegare lo stilo al computer in modo che non fuoriesca. Vi sono fori (A) di collegamento.

- Per modelli con dual touch, la cordicella e lo stilo sono già fissati al computer al momento dell'acquisto.

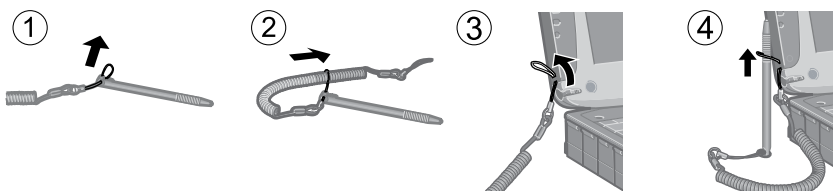

ATTENZIONE

- Non tirare la cordicella con eccessiva forza. Lo stilo potrebbe urtare il computer, il corpo dell'utente o altri oggetti quando viene rilasciato.

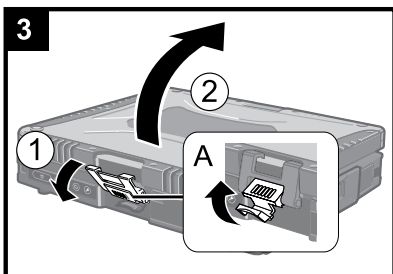

3 Aprire lo schermo

- ① Tirare la parte (A) e rilasciare il fermo.
- ② Sollevare lo schermo per aprirlo.

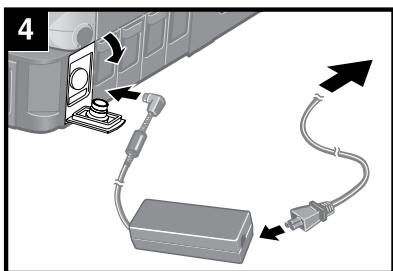

4 Collegare il computer ad una presa di alimentazione.

La ricarica della batteria inizierà automaticamente.

ATTENZIONE

- Non scollegare l'adattatore CA e non accendere l'interruttore wireless prima di aver completato Utilizzo del computer per la prima volta.
- Dovendo utilizzare il computer per la prima volta, non collegare alcuna periferica eccetto il gruppo batteria e l'adattatore CA.
- **Uso dell'adattatore CA**
 - Durante i temporali è possibile che si verifichino improvvise cadute di tensione. Quando non si utilizzano le sole batterie, si consiglia di utilizzare un gruppo di continuità (UPS), dato che tali eventi possono danneggiare il computer.

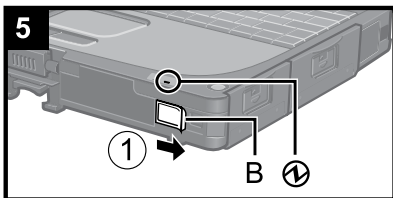

5 Accendere il computer.

- ① Far scorrere e tenere premuto l'interruttore di alimentazione (B) finché l'indicatore di alimentazione (1) non si illumina.

ATTENZIONE

- Non fare scorrere ripetutamente l'interruttore di alimentazione.
- Se si fa scorrere e si tiene premuto l'interruttore di alimentazione per quattro secondi o oltre, viene forzato lo spegnimento del computer.
- Una volta spento il computer, attendere dieci secondi o oltre prima di riaccenderlo.
- Non eseguire la seguente operazione finché l'indicatore dell'unità (1) non si spegne.
 - Collegare o scollegare l'adattatore CA
 - Fare scorrere l'interruttore di alimentazione
 - Toccare la tastiera, il touch pad, i pulsanti del tablet, il touchscreen (solo per modelli con touchscreen), dual touch (solo per modelli con dual touch) o il mouse esterno
 - Chiudere il display
 - Accendere/spegnere l'interruttore wireless
- Qualora la temperatura della CPU sia alta, il computer potrebbe non accendersi al fine di evitare il rischio di surriscaldamento della CPU stessa. Attendere che il computer si raffreddi e soltanto allora riprovare ad accenderlo. Se tuttavia il computer non si accende neanche dopo il raffreddamento, contattare il Panasonic Technical Support.

- Non effettuare modifiche alle impostazioni predefinite della Setup Utility finché non si completa l'utilizzo del computer per la prima volta.

6 **Windows 7**

Selezionare la lingua e il sistema operativo (32 bit o 64 bit).

ATTENZIONE

- Scegliere con attenzione la lingua, poiché non sarà possibile modificarla in seguito. Qualora si imposti una lingua errata, sarà necessario reinstallare Windows.
 - ① Selezionare la lingua e il sistema operativo (32 bit o 64 bit) e fare clic su [OK]. L'impostazione della lingua si avvia facendo clic su [OK] nella schermata di conferma. È possibile ritornare alla schermata "Select OS" facendo clic su [Annulla]. L'impostazione della lingua e del sistema operativo viene completata in circa 15 minuti.
 - ② Quando viene visualizzata la schermata di completamento, fare clic su [OK] per spegnere il computer.

7 Impostare Windows.

Windows 8.1

Selezionare la lingua e fare clic su [Avanti].

Windows 7

Accendere il computer.

Seguire le istruzioni visualizzate sullo schermo.

- Il computer si riavvia diverse volte. Non toccare la tastiera o il touch pad e attendere che l'indicatore dell'unità  si spenga.
- Dopo aver acceso il computer, lo schermo rimane nero o immutato per un po', ma non si tratta di un malfunzionamento. Attendere un momento fino a che appare la schermata di configurazione di Windows.
- Durante l'impostazione di Windows, utilizzare il touch pad e fare clic per spostare il puntatore e fare clic su una voce.
- L'impostazione di Windows richiede circa **Windows 8.1** 5 / **Windows 7** 20 minuti. Passare al punto successivo, confermando ciascun messaggio sullo schermo.
- È possibile impostare la rete wireless una volta completata la configurazione di Windows.

Windows 8.1 Se si visualizza "Connetti", selezionare "Ignora questo passaggio".

Windows 7 La schermata "Connessione a rete wireless" potrebbe non apparire.

- **Windows 8.1** Verificare il fuso orario, la data e l'ora.

ATTENZIONE

- Dopo aver effettuato la configurazione di Windows, è possibile modificare nome utente, password, immagine e le reti wireless.
- Ricordarsi la password. Se si dimentica la password, non è possibile utilizzare Windows. È consigliabile creare preventivamente un disco di ripristino password.
- Non utilizzare le seguenti parole e caratteri come nome utente: CON, PRN, AUX, CLOCK\$, NUL, COM1 - COM9, LPT1 - LPT9, @, &, spazio. In particolare, se si crea un nome utente (nome account) che comprende il simbolo "@", nella schermata di accesso verrà richiesta una password, anche se non è stata impostata alcuna password. Se si prova ad accedere senza inserire una password, viene visualizzato il messaggio "Nome utente o password non corretta." e non sarà possibile accedere a Windows (→ pagina 22).
- Utilizzare caratteri standard per definire il nome del computer: numeri da 0 a 9, lettere maiuscole e minuscole da A a Z, e il carattere trattino (-). Se appare il messaggio di errore "Il nome del computer non è valido", controllare che non siano stati immessi caratteri diversi dai precedenti. Se il messaggio di errore viene visualizzato nuovamente sul display, impostare la modalità di inserimento chiave su Inglese ("EN"), quindi inserire i caratteri.
- Quando si imposta la tastiera, scegliere quella appropriata al computer utilizzato. In caso contrario, l'immissione mediante la tastiera potrebbe non essere disponibile.

8 Creare il disco di ripristino.

Un disco di ripristino consente di installare un sistema operativo e ripristinare le impostazioni di fabbrica nel caso in cui, ad esempio, la partizione di ripristino dell'hard disk sia danneggiata.

Si consiglia di utilizzare un disco di ripristino prima di utilizzare il computer.

Consultare  *Reference Manual* "Recovery Disc Creation Utility" per informazioni sulla creazione del disco.

NOTA

● PC Information Viewer

Questo computer registra periodicamente informazioni di gestione dell'hard disk, ecc. Il volume di dati massimo per ciascuna registrazione è di 1024 byte.

Queste informazioni vengono utilizzate solo per valutare le cause che possono aver causato un guasto dell'hard disk.

Non sono mai trasmesse al di fuori della rete né sono utilizzate per scopi diversi da quelli sopra descritti.

Per disabilitare la funzione, selezionare [Disable the automatic save function for management information history] in [Hard Disk Status] del PC Information Viewer e fare clic su [OK].

(→  *Reference Manual* "Checking the Computer's Usage Status")

● Windows 8.1

Nelle impostazioni predefinite, è presente un'icona di collegamento per il coreano sulla schermata del desktop. Si potrebbe cancellare l'icona se non è necessaria.

● Windows 7

Se si elimina la partizione di ripristino, non è possibile creare il disco o i dischi di ripristino.

■ Prima di utilizzare la funzione wireless

① Far scorrere l'interruttore wireless su ON.

Windows 8.1

② Visualizzare "Accesso" e fare clic su  - [Modifica impostazioni PC] - [Rete] - [Modalità aereo].

Impostare [Wi-Fi] su [Attivato] (per LAN wireless).

impostare [Scheda banda larga mobile] su [Attivato] (per WAN wireless).

impostare [GPS] su [Attivato] (per WAN wireless).

impostare [Bluetooth] su [Attivato] (per Bluetooth).

impostare [GPS\GNSS] su [Attivato] (per GPS).

■ Per modificare la struttura delle partizioni

È possibile ridurre le dimensioni di una partizione esistente per creare spazio su disco non allocato, nel quale è possibile creare una nuova partizione.

Nell'impostazione predefinita, è possibile utilizzare una singola partizione.

① **Windows 8.1**

Fare clic con il pulsante destro su  nell'angolo in basso a sinistra della schermata del desktop.

Windows 7

Fare clic su  (Start), fare clic con il pulsante destro del mouse su [Computer], quindi fare clic su [Gestione].

● Un utente normale deve immettere una password di amministratore.

② Fare clic su [Gestione disco].

③ Fare clic con il pulsante destro del mouse sulla partizione di Windows (l'unità "c" nell'impostazione predefinita), quindi fare clic su [Riduci volume].

● La dimensione della partizione dipende dalle caratteristiche tecniche del computer.

④ Immettere le dimensioni in [Specificare la quantità di spazio da ridurre, in MB], quindi fare clic su [Riduci].

● Non è possibile immettere un numero più grande di quello visualizzato.

● Per selezionare [Reinstall to the OS related partitions.] nell'installazione del sistema operativo

(→ pagina 16), sono necessari 70 GB o oltre per [Dimensione totale in MB dopo la riduzione].

⑤ Fare clic con il pulsante destro del mouse su [Non allocata] (lo spazio ridotto al punto ④), quindi fare clic su [Nuovo volume semplice].

⑥ Seguire le istruzioni sullo schermo per effettuare le impostazioni, quindi fare clic su [Fine].

Attendere che la formattazione venga completata.



NOTA

● È possibile creare un'ulteriore partizione utilizzando lo spazio non allocato restante, oppure creare dell'altro spazio non allocato.

● Per eliminare una partizione, fare clic con il pulsante destro del mouse sulla partizione, quindi fare clic su [Elimina volume] al punto ③.

■ **Windows 8.1** Per selezionare la lingua

Per selezionare una lingua diversa da quella selezionata durante Utilizzo del computer per la prima volta, attenersi alle procedure di seguito.

- ① Eseguire una delle seguenti procedure.
 - Fare clic con il pulsante destro su  nell'angolo in basso a sinistra della schermata del desktop.
 - Fare clic su  sulla schermata Start.
- ② Fare clic su [Pannello di controllo].
- ③ Fare clic su [Orologio e opzioni internazionali] - [Lingua] - [Aggiungi una lingua].
- ④ Selezionare una lingua, quindi fare clic su [Aggiungi].
A seconda della regione, sono selezionabili due o più lingue. Fare clic su [Apri] e selezionare la lingua desiderata, quindi fare clic su [Aggiungi].
- ⑤ Fare clic su [Opzioni] per la lingua da utilizzare.
- ⑥ Fare clic su [Imposta come lingua principale].



NOTA

- Se non si visualizza [Imposta come lingua principale], non è possibile selezionare questa lingua. Seguire le istruzioni visualizzate sullo schermo.

-
- ⑦ Fare clic su [Disconnetti adesso].
 - ⑧ Accedere a Windows.

Accensione / spegnimento

Accensione

Fare scorrere e tenere premuto l'interruttore di alimentazione  (→ pagina 4) finché l'indicatore di alimentazione  (→ pagina 4) non si illumina.



NOTA

- Non fare scorrere ripetutamente l'interruttore di alimentazione.
- Se si fa scorrere e si tiene premuto l'interruttore di alimentazione per quattro secondi o oltre, viene forzato lo spegnimento del computer.
- Una volta spento il computer, attendere dieci secondi o oltre prima di riaccenderlo.
- Non eseguire la seguente operazione finché l'indicatore dell'unità  non si spegne.
 - Collegare o scollegare l'adattatore CA
 - Fare scorrere l'interruttore di alimentazione
 - Toccare la tastiera, il touch pad, i pulsanti del tablet, lo schermo o il mouse esterno
 - Chiudere il display
 - Accendere/spegnere l'interruttore wireless

Spegnimento

Windows 8.1

È possibile spegnere il computer eseguendo una delle operazioni descritte di seguito.

- Dalla schermata Start:
 - ① Fare clic su  - [Arresta il sistema].
- Dalla schermata del desktop:
 - ① Fare clic con il pulsante destro su  nell'angolo in basso a sinistra della schermata del desktop.
 - ② Fare clic su [Chiudi o disconnetti] - [Arresta il sistema].

Windows 7

- ① Fare clic su  (Start) - [Arresta il sistema].

NOTA

- **Windows 8.1**
Per spegnere completamente il computer, procedere come segue.
 - ① Visualizzare "Accesso" e fare clic su  - [Modifica impostazioni PC] - [Aggiorna e ripristina] - [Ripristino].
 - ② Fare clic su [Riavvia ora] in "Avvio avanzato"
 - ③ Fare clic su [Spegni il PC].

Precauzioni per evitare l'avvio/lo spegnimento

- Evitare di eseguire le seguenti operazioni:
 - Collegare o scollegare l'adattatore CA
 - Fare scorrere l'interruttore di alimentazione
 - Toccare la tastiera, il touch pad, lo schermo o il mouse esterno
 - Chiudere il display
 - Accendere/spegnere l'interruttore wireless

NOTA

- Al momento dell'acquisto sono attivate le seguenti opzioni di risparmio energetico:
 - Lo schermo si spegne automaticamente dopo:
 - 10 minuti (quando si collega l'adattatore CA) di inattività
 - 5 minuti (con alimentazione a batteria) di inattività
 - Il computer entra automaticamente in standby^{*1} dopo:
 - 20 minuti (quando si collega l'adattatore CA) di inattività
 - 15 minuti (con alimentazione a batteria) di inattività

^{*1} Consultare  *Reference Manual* "Sleep or Hibernation Functions" per informazioni sul ripristino dallo standby.

Manipolazione e manutenzione

Ambiente di funzionamento

- Posizionare il computer su una superficie piana e stabile non soggetta ad urti, vibrazioni e pericolo di cadute. Non posizionare il computer rivolto verso l'alto o capovolto. Se il computer dovesse essere sottoposto ad un forte impatto, potrebbe danneggiarsi.

- Ambiente di funzionamento

Temperatura: Funzionamento: da -10 °C a 50 °C (IEC60068-2-1, 2)^{*1}

Immagazzinamento: Da -20 °C a 60 °C

Umidità: Funzionamento: Da 30% a 80% di umidità relativa (senza condensa)

Immagazzinamento: Da 30% a 90% di umidità relativa (senza condensa)

Anche quando compreso negli intervalli di temperatura/umidità indicati, l'utilizzo per un tempo esteso in condizioni ambientali estreme, nelle vicinanze di fumo o in luoghi in cui si utilizza olio o dove vi è molta polvere causerà il deterioramento del prodotto e una riduzione della sua durata.

- ^{*1} Evitare il contatto dell'epidermide con questo prodotto quando lo si usa in un ambiente caldo o freddo. (→ ISTRUZIONI PER L'USO - Leggimi)

Se il computer è bagnato a temperature di 0 °C o inferiori, potrebbero verificarsi danni causati da congelamento.

Assicurarsi di asciugare il computer a tali temperature.

- Non posizionare il computer nelle aree seguenti, in quanto potrebbe venire danneggiato.
 - In prossimità di apparecchiature elettroniche. Potrebbero verificarsi distorsioni o interferenze.
 - In ambienti con temperature estremamente alte o estremamente basse.
- Dato che il computer si riscalda durante il funzionamento, mantenerlo a distanza da elementi sensibili al calore.

Precauzioni nella manipolazione

Questo computer è stato progettato per ridurre le sollecitazioni meccaniche sui suoi componenti, quali LCD e l'unità hard disk, ed è inoltre dotato di tastiera resistente ai liquidi. Ciononostante non si fornisce nessuna garanzia per gli eventuali problemi dovuti a urti. Maneggiare il computer con estrema attenzione.

- Durante il trasporto del computer:
 - Spegnerlo il computer.
 - Rimuovere tutti i dispositivi esterni, cavi, schede PC e altri oggetti sporgenti.
 - Non lasciare cadere il computer ed evitare gli urti con oggetti solidi.
 - Non lasciare lo schermo aperto.
 - Non afferrare lo schermo.
- Non inserire alcun oggetto (ad esempio, un pezzo di carta) tra il display e la tastiera.
- In aereo, portare sempre il computer con sé ed evitare di spedirlo con il bagaglio imbarcato. Quando si utilizza il computer su un aereo, attenersi alle istruzioni della compagnia aerea.
- Quando si porta con sé una batteria aggiuntiva, riporla in una borsa di plastica per proteggerne i terminali.
- Il touch pad è stato progettato per essere utilizzato con la pressione delle dita. Non appoggiare oggetti sulla sua superficie, né premere su di esso con forza con oggetti acuminati o duri che possano lasciare segni (es. unghie, matite e penne a sfera).
- Evitare che il touch pad entri in contatto con sostanze dannose quali quelle oleose. Il puntatore potrebbe non funzionare correttamente.
- Prestare attenzione a non scivolare né ferirsi durante il trasporto del computer.
- Servirsi unicamente dello stilo fornito in dotazione per toccare il touchscreen. Non appoggiare oggetti sulla sua superficie, né premere su di esso con forza con oggetti acuminati o duri che possano lasciare segni (es. unghie, matite e penne a sfera).
- Non usare il touchscreen se è presente polvere o sporco (es. olio) sullo schermo. In caso contrario, lo sporco presente sullo schermo/stilo potrebbe graffiare la superficie dello schermo o impedirne il corretto funzionamento.
- Utilizzare lo stilo solo per toccare lo schermo. In caso contrario, si potrebbe danneggiare lo stilo e graffiare lo schermo.

<Solo per modello con dual touch>

- Il dual touch utilizza l'induzione elettromagnetica e potrebbe non funzionare correttamente in prossimità di forti campi elettrici o magnetici, ad esempio:
 - Radiostazioni AM o antenne per stazioni ripetitrici
 - Schermi CRT che generano forti disturbi elettromagneticiAllontanare il dual touch in modo che funzioni correttamente.
- Il puntatore non è in grado di seguire il movimento dello stilo se lo si sposta troppo rapidamente.

Manipolazione e manutenzione

■ Utilizzo delle periferiche

Per evitare danni ai dispositivi, attenersi alle seguenti istruzioni e al Reference Manual. Leggere attentamente i manuali di istruzioni delle periferiche.

- Utilizzare solamente periferiche conformi alle specifiche del computer.
- Collegare i connettori nella posizione corretta.
- Nel caso l'inserimento risultasse difficoltoso, non tentare di forzare ma verificare la forma del connettore, direzione, allineamento dei pin e così via.
- Se sono state fornite viti, serrarle correttamente.
- Durante il trasporto del computer, rimuovere i cavi. Non tirare i cavi.

■ Protezione del computer dall'utilizzo non autorizzato per mezzo della LAN wireless/Bluetooth/WAN wireless

<Solo per modelli con LAN wireless/Bluetooth/WAN wireless>

- Prima di utilizzare la LAN wireless/Bluetooth/WAN wireless, eseguire le impostazioni corrette, quali la codifica dei dati.

■ Ricalibrazione della batteria

- La ricalibrazione della batteria potrebbe richiedere molto tempo a causa dell'alta capacità della batteria. Non si tratta di un malfunzionamento.

<Quando si esegue la "Ricalibrazione della batteria" dopo aver chiuso Windows>

- Completamente carica: Circa 3,5 ore
- Completamente scarica: Circa 4,0 ore

Quando si esegue la "Ricalibrazione della batteria" senza aver prima chiuso Windows, potrebbe essere necessario più tempo per caricare/scaricare.

Manutenzione

Pulizia del pannello LCD

Eliminare immediatamente eventuali gocce d'acqua o altre macchie che possano entrare in contatto con la superficie del pannello a cristalli liquidi. In caso contrario, la superficie potrebbe macchiarsi.

Usare il panno morbido di pulizia in dotazione con il computer. (Per ulteriori informazioni, consultare "Suggestions About Cleaning the LCD Surface" →  Reference Manual "Screen Input Operation".)

Pulizia di zone diverse dal pannello LCD

Pulire con un panno morbido e asciutto, ad esempio una garza. Quando si utilizza un detergente, inumidire un panno morbido con detergente diluito con acqua e strizzarlo accuratamente.

ATTENZIONE

- Non utilizzare benzene, solventi o alcol denaturato, in quanto possono danneggiare le superfici scolorendole ecc. Non utilizzare prodotti disponibili in commercio per la pulizia della casa e cosmetici, poiché possono contenere componenti dannosi per la superficie dell'apparecchiatura.
- Non applicare acqua o detergente direttamente sul computer, in quanto il liquido potrebbe penetrare nel computer e provocare malfunzionamenti o danni.

Installazione del software

L'installazione del software ripristina le condizioni originarie del computer. L'installazione del software elimina tutti i dati contenuti nell'hard disk.

Effettuare il backup dei dati importanti su un altro computer o hard disk esterno prima dell'installazione.

ATTENZIONE

- Non eliminare la partizione di ripristino sull'hard disk. Lo spazio su disco nella partizione non è disponibile per il salvataggio di dati.

Per controllare la partizione di ripristino, adottare i seguenti metodi.

① **Windows 8.1**

Fare clic con il pulsante destro su  nell'angolo in basso a sinistra della schermata del desktop.

Windows 7

Fare clic su  (Start), fare clic con il pulsante destro del mouse su [Computer], quindi fare clic su [Gestisci].

- Un utente normale deve immettere una password di amministratore.

② Fare clic su [Gestione disco].

■ **Windows 8.1** Rimuovi tutto e reinstalla Windows

Preparazione

- Rimuovere tutte le periferiche.
- Collegare l'adattatore CA e non rimuoverlo finché non si completa l'installazione.

1 Eseguire "Rimuovi tutto e reinstalla Windows".

① Visualizzare "Accesso" e fare clic su  - [Modifica impostazioni PC] - [Aggiorna e ripristina] - [Ripristino].

② Fare clic su [Per iniziare] in "Rimuovi tutto e reinstalla Windows".

③ Fare clic su [Avanti].

④ Selezionare l'opzione.

- Rimuovi solo i miei file

Eseguire la reinstallazione di Windows in pochi istanti (circa 20 minuti).

- Esegui pulizia completa dell'unità

Con la pulizia completa, i file eliminati non possono essere recuperati facilmente e non è possibile incrementare il livello di protezione. Il tempo di elaborazione sarà superiore (circa 140 minuti).

Seguire le istruzioni visualizzate sullo schermo.

Dopo la reinstallazione, il computer si riavvia.

- Non interrompere l'installazione, ad esempio spegnendo il computer o effettuando altre operazioni. Altrimenti l'installazione potrebbe risultare non disponibile poiché Windows potrebbe non avviarsi o i dati potrebbero essere corrotti.

2 Eseguire "Utilizzo del computer per la prima volta" (→ pagina 9).

NOTA

- La data e l'ora, nonché il fuso orario potrebbero non essere corretti. Assicurarsi di impostarli correttamente.

3 Eseguire Windows Update.

4 <Solo per modelli con TPM> Cancellare TPM.

① Eseguire una delle seguenti procedure.

- Fare clic con il pulsante destro su  nell'angolo in basso a sinistra della schermata del desktop.

- Fare clic su  sulla schermata Start.

② Fare clic su [Esegui], quindi immettere [tpm.msc] e fare clic su [OK].

③ Fare clic su [Cancella TPM...] in "Azioni" sulla destra della schermata "Gestione TPM sul computer locale".

④ Fare clic su [Riavvia] della schermata "Gestione hardware di sicurezza TPM".

Il computer verrà riavviato.

⑤ Quando viene visualizzato "TPM configuration change was requested to ...", premere **F12**.

⑥ Fare clic sul riquadro Desktop e, quando viene visualizzato "TPM pronto", fare clic su [Chiudi].

Installazione del software

■ Ripristino dell'hard disk

È possibile reinstallare il sistema operativo precedentemente installato al momento dell'acquisto (Windows 8.1 o Windows 7).

Windows 8.1 Se la reinstallazione tramite il metodo descritto in “Rimuovi tutto e reinstalla Windows” non riesce, procedere come segue.

Preparazione

- Rimuovere tutte le periferiche.
- Collegare l'adattatore CA e non rimuoverlo finché non si completa l'installazione.

1 Avviare Setup Utility.

Windows 8.1

- ① Visualizzare “Accesso” e fare clic su  - [Modifica impostazioni PC] - [Aggiorna e ripristina] - [Ripristino].
- ② Fare clic su [Riavvia ora] in “Avvio avanzato”.
- ③ Fare clic su [Risoluzione dei problemi] - [Opzioni avanzate] - [Impostazioni firmware UEFI] - [Riavvia].

Windows 7

Accendere il computer e premere **F2** o **Canc** mentre è visualizzata la schermata di avvio [Panasonic].

- Se non si visualizza la schermata di avvio [Panasonic], accendere il computer tenendo premuto **F2** o **Canc**.
- Se viene richiesta una password, immettere la password supervisore.

2 Annotare tutti i contenuti della Setup Utility, quindi premere **F9**.

Alla visualizzazione del messaggio di conferma, selezionare [Yes] e premere **Invio**.

3 Controllare l'impostazione [UEFI Boot] di Setup Utility.

[UEFI Boot] deve essere impostato come segue.

Durante l'installazione di Windows 8.1 : [Enabled]

Durante l'installazione di Windows 7 : [Disabled]

4 Premere **F10**.

Alla visualizzazione del messaggio di conferma, selezionare [Yes] e premere **Invio**.
Il computer verrà riavviato.

5 Premere **F2** o **Canc** mentre è visualizzata la schermata di avvio [Panasonic].

Setup Utility si avvia.

- Se viene richiesta una password, immettere la password supervisore.

6 Selezionare il menu [Exit], quindi selezionare [Recovery Partition] e premere **Invio**.

7

Windows 8.1

Fare clic su [Next], quindi fare clic su [YES].

Windows 7

Fare clic su [Reinstall Windows] e fare clic su [Next].

8 Nella schermata License Agreement, fare clic su [Yes, I agree to the provisions above and wish to continue!] e fare clic su [Next].

9 Fare clic su [Next].

Se si visualizza l'opzione, selezionare l'impostazione e fare clic su [Next].

- [Reinstall Windows to the whole Disk to factory default.]
Selezionare questa opzione per ripristinare le impostazioni predefinite di Windows. Dopo l'installazione, è possibile creare una nuova partizione. Per informazioni sulla creazione di una nuova partizione, consultare “Per modificare la struttura delle partizioni” (→ pagina 10).
- [Reinstall to the OS related partitions.]¹
Selezionare questa opzione quando l'hard disk è già stato diviso in diverse partizioni e si desidera mantenere la struttura delle partizioni esistente. Per informazioni sulla creazione di una nuova partizione, consultare “Per modificare la struttura delle partizioni” (→ pagina 10).

¹ Ciò non appare se non è possibile installare Windows alla partizione di ripristino e l'area utilizzabile da Windows.

10 **Windows 7** Alla visualizzazione del messaggio di conferma, fare clic su [YES].

11 **Windows 7**

Selezionare la lingua e il tipo di sistema (32 bit o 64 bit), quindi fare clic su [OK].

Alla visualizzazione del messaggio di conferma, fare clic su [OK].

Per annullare la procedura di ripristino, fare clic su [CANCEL], quindi fare clic sul segno  che appare nell'angolo in alto a destra dello schermo.

12 Alla visualizzazione del messaggio di conferma, fare clic su [YES].

L'installazione si avvia in base alle istruzioni visualizzate sullo schermo. (L'operazione richiede circa 20 minuti.)

- Non interrompere l'installazione, ad esempio spegnendo il computer o effettuando altre operazioni. Altrimenti l'installazione potrebbe risultare non disponibile poiché Windows potrebbe non avviarsi o i dati potrebbero essere corrotti.

13 Quando viene visualizzata la schermata della procedura di completamento, fare clic su [OK] per spegnere il computer.**14 Accendere il computer.**

- Se viene richiesta una password, immettere la password supervisore.

15 Eseguire "Utilizzo del computer per la prima volta" (→ pagina 9).**NOTA**

- **Windows 8.1** La data e l'ora, nonché il fuso orario potrebbero non essere corretti. Assicurarsi di impostarli correttamente.

16 Se necessario, avviare la Setup Utility e modificare le impostazioni secondo le proprie esigenze.**17 Eseguire Windows Update.****18 **Windows 8.1** <Solo per modelli con TPM> Cancellare TPM (→ pagina 15).****■ Uso del disco di ripristino**

Utilizzare il disco di ripristino alle seguenti condizioni.

- Si è dimenticata la password di amministratore.
- L'installazione non è completa. La partizione di ripristino dell'hard disk potrebbe essere danneggiata.
- **Windows 7** <Solo per modelli con downgrade a Windows 7>
Per cambiare sistema operativo da Windows 7 a Windows 8.1 o viceversa.

NOTA

- **Windows 7** Per cambiare il sistema operativo da 32 bit a 64 bit o viceversa, installare il sistema operativo utilizzando la partizione di ripristino dell'hard disk.

Preparazione

- Preparare quanto segue:
 - Disco di ripristino (→  *Reference Manual* "Recovery Disc Creation Utility")
 - Unità USB DVD (opzionale) (fare riferimento ai cataloghi più aggiornati e ad altre fonti per maggiori informazioni sui prodotti disponibili)
- Rimuovere tutte le periferiche (tranne l'unità USB DVD).
- Collegare l'adattatore CA e non rimuoverlo finché non si completa l'installazione.

1 Collegare l'unità DVD alla porta USB.**2 Avviare Setup Utility.****Windows 8.1**

- ① Visualizzare "Accesso" e fare clic su  - [Modifica impostazioni PC] - [Aggiorna e ripristina] - [Ripristino].
- ② Fare clic su [Riavvia ora] in "Avvio avanzato".
- ③ Fare clic su [Risoluzione dei problemi] - [Opzioni avanzate] - [Impostazioni firmware UEFI] - [Riavvia].

Windows 7

Accendere il computer e premere **F2** o **Canc** mentre è visualizzata la schermata di avvio [Panasonic].

- Se non si visualizza la schermata di avvio [Panasonic], accendere il computer tenendo premuto **F2** o **Canc**.
- Se viene richiesta una password, immettere la password supervisore.

3 Annotare tutti i contenuti della Setup Utility, quindi premere **F9.**

Alla visualizzazione del messaggio di conferma, selezionare [Yes] e premere **Invio**.

4 Controllare l'impostazione [UEFI Boot] di Setup Utility.

[UEFI Boot] deve essere impostato come segue.

Quando si utilizza il disco di ripristino per Windows 8.1 : [Enabled]

Quando si utilizza il disco di ripristino per Windows 7 : [Disabled]

5 Inserire il disco di ripristino nell'unità DVD.**6 Premere **F10**.**

Alla visualizzazione del messaggio di conferma, selezionare [Yes] e premere **Invio**.

Il computer verrà riavviato.

Installazione del software

- 7** Premere **F2** o **Canc** mentre è visualizzata la schermata di avvio [Panasonic].
Setup Utility si avvia.
● Se viene richiesta una password, immettere la password supervisore.
- 8** **Selezionare il menu [Exit], quindi selezionare l'unità DVD in [Boot Override] e premere Invio.**
Il computer verrà riavviato.
- 9** **Fare clic su [Reinstall Windows] e fare clic su [Next].**
- 10** **Windows 8.1** Alla visualizzazione del messaggio di conferma, fare clic su [YES].
- 11** Nella schermata License Agreement, fare clic su [Yes, I agree to the provisions above and wish to continue!] e fare clic su [Next].
- 12** **Windows 7**
Fare clic [Next].
Se si visualizza l'opzione, selezionare l'impostazione e fare clic su [Next].
● [Reinstall with HDD recovery partition.]
Metodo di ripristino standard.
È possibile effettuare il ripristino dalla partizione di ripristino.
● [Reinstall without HDD recovery partition.]
Maggiore spazio utilizzabile sull'hard disk.
NON è possibile effettuare il ripristino dalla partizione di ripristino.
Quando si seleziona questa opzione, non è più possibile creare uno o più dischi di ripristino dopo l'operazione di ripristino.
-
- ATTENZIONE**
- Scegliere con attenzione la voce precedente, poiché non sarà possibile modificarla in seguito.
-
- 13** **Fare clic su [Next].**
Se si visualizza l'opzione, selezionare l'impostazione e fare clic su [Next].
● [Reinstall Windows to the whole Disk to factory default.]
Selezionare questa opzione per ripristinare le impostazioni predefinite di Windows. Dopo l'installazione, è possibile creare una nuova partizione. Per informazioni sulla creazione di una nuova partizione, consultare "Per modificare la struttura delle partizioni" (→ pagina 10).
● [Reinstall to the OS related partitions.]²
Selezionare questa opzione quando l'hard disk è già stato diviso in diverse partizioni e si desidera mantenere la struttura delle partizioni esistente. Per informazioni sulla creazione di una nuova partizione, consultare "Per modificare la struttura delle partizioni" (→ pagina 10).
² Ciò non appare se non è possibile installare Windows alla partizione di ripristino e l'area utilizzabile da Windows.
- 14** **Alla visualizzazione del messaggio di conferma, fare clic su [YES].**
- 15** **Windows 7**
Selezionare la lingua e il tipo di sistema (32 bit o 64 bit), quindi fare clic su [OK].
Alla visualizzazione del messaggio di conferma, fare clic su [OK].
Per annullare la procedura di ripristino, fare clic su [CANCEL], quindi fare clic sul segno  che appare nell'angolo in alto a destra dello schermo.
Windows 7 / Windows 8.1
L'installazione si avvia in base alle istruzioni visualizzate sullo schermo. (L'operazione richiede circa 30 - 45 minuti.)
● Non interrompere l'installazione, ad esempio spegnendo il computer o premendo **Ctrl + Alt + Canc**.
Altrimenti l'installazione potrebbe risultare non disponibile poiché Windows potrebbe non avviarsi o i dati potrebbero essere corrotti.
- 16** **Quando viene visualizzata la schermata della procedura di completamento, rimuovere il disco di ripristino e l'unità DVD, quindi fare clic su [OK].**
Seguire le istruzioni visualizzate sullo schermo.
Alcuni modelli potrebbero richiedere circa 40 minuti.
- 17** **Eseguire "Utilizzo del computer per la prima volta" (→ pagina 9).**
- 18** **Se necessario, avviare la Setup Utility e modificare le impostazioni secondo le proprie esigenze.**

19 Eseguire Windows Update.

20 **Windows 8.1** <Solo per modelli con TPM> Cancellare TPM (→ pagina 15).



Ricerca guasti (base)

Quando si verifica un problema, attenersi alle istruzioni seguenti. Viene inoltre fornita una guida avanzata per la ricerca guasti nel "Reference Manual". Qualora si verifichi un problema software, consultare il manuale di istruzioni per il software. Se il problema persiste, contattare il Panasonic Technical Support. È possibile verificare lo stato del computer in PC Information Viewer (→  Reference Manual "Troubleshooting (Advanced)").

■ Accensione





<p>Impossibile avviare il computer. L'indicatore d'alimentazione o l'indicatore della batteria non è acceso.</p>	<ul style="list-style-type: none"> ● Collegare l'adattatore CA. ● Inserire una batteria completamente carica. ● Rimuovere la batteria e scollegare l'adattatore CA, quindi ricollegarli. ● Se alla porta USB è collegato un dispositivo, scollegare tale dispositivo, oppure impostare [USB Port] o [Legacy USB Support] su [Disabled] nel menu [Advanced] della Setup Utility. ● Se allo slot ExpressCard è collegato un dispositivo, scollegare tale dispositivo, oppure impostare [ExpressCard Slot] su [Disabled] nel menu [Advanced] della Setup Utility. ● Premere Fn + F8 per disattivare la modalità nascosta. ● Controllare l'impostazione [UEFI Boot] di Setup Utility. [UEFI Boot] deve essere impostato su Windows 8.1 [Enabled] / Windows 7 [Disabled].
<p>Il computer è acceso, ma appare "Warming up the system".</p>	<ul style="list-style-type: none"> ● Il computer si sta riscaldando prima dell'avvio. Attendere l'avvio del computer (il tempo di attesa massimo viene visualizzato sullo schermo). Se viene visualizzato il messaggio "Cannot warm up the system", il preriscaldamento del computer non è riuscito e l'attivazione è interrotta. In tal caso, spegnere il computer e lasciarlo in un ambiente con una temperatura di 5 °C o superiore per circa un'ora, quindi riaccenderlo.
<p>Impossibile accendere il computer. Il computer non riprende a funzionare dalla modalità di sospensione. (L'indicatore di alimentazione lampeggia alternativamente in arancione e verde.)</p>	<ul style="list-style-type: none"> ● Il computer si sta riscaldando. Attendere un momento che il riscaldamento sia completo.
<p>Il computer non entra in modalità di sospensione se lo screensaver è in funzione. (Lo schermo rimane nero.)</p>	<ul style="list-style-type: none"> ● Tenere premuto l'interruttore di alimentazione per 4 secondi o più per forzare l'arresto del computer. (I dati non salvati verranno persi.) Successivamente disabilitare lo screensaver.
<p>Si è dimenticata la password.</p>	<ul style="list-style-type: none"> ● Supervisor Password o User Password: Contattare il Panasonic Technical Support. ● Password amministratore: <ul style="list-style-type: none"> • Se si possiede un disco di ripristino password, sarà possibile reimpostare la password amministratore. Inserire il disco e immettere una password errata qualsiasi, seguire quindi le istruzioni a video e impostare una nuova password. • Se non si possiede un disco di ripristino password, installare (→ pagina 15) e configurare nuovamente Windows, quindi impostare una nuova password.
<p>Appare il messaggio di conferma "Remove disks or other media. Press any key to restart" o simile.</p>	<ul style="list-style-type: none"> ● È presente un floppy disk nell'unità e non contiene informazioni per l'avvio del sistema. Rimuovere il floppy disk, quindi premere un tasto qualsiasi. ● Se alla porta USB è collegato un dispositivo, scollegare tale dispositivo, oppure impostare [USB Port] o [Legacy USB Support] su [Disabled] nel menu [Advanced] della Setup Utility. ● Se allo slot ExpressCard è collegato un dispositivo, scollegare tale dispositivo, oppure impostare [ExpressCard Slot] su [Disabled] nel menu [Advanced] della Setup Utility. ● Se il problema persiste dopo aver rimosso il disco, potrebbe trattarsi di un guasto dell'hard disk. Contattare il Panasonic Technical Support. ● Impostare [UEFI Boot] su [Disabled] nel menu [Boot] di Setup Utility.
<p>L'avvio e il funzionamento di Windows sono lenti.</p>	<ul style="list-style-type: none"> ● Premere F9 della Setup Utility (→  Reference Manual "Setup Utility") per ripristinare le impostazioni predefinite della Setup Utility (escluse le password). Avviare Setup Utility ed eseguire nuovamente le impostazioni. (notare che la velocità di esecuzione dipende dall'applicazione software impiegata, pertanto questa operazione potrebbe non aumentare la velocità di Windows). ● Se dopo l'acquisto è stato installato un software residente, disattivarlo. ● Disabilitare menu a scomparsa e scheda Pannello input penna. <ol style="list-style-type: none"> ① Aprire il Pannello input penna e fare clic su [Strumenti] - [Opzioni] - [Apertura]. ② Rimuovere il segno di spunta da [Visualizza apertura a scorrimento del Pannello input penna] e fare clic su [OK].

■ Accensione



<p>La data e l'ora sono errate.</p>	<ul style="list-style-type: none"> ● Eseguire le impostazioni corrette. <ol style="list-style-type: none"> ① Aprire Pannello di controllo. <ul style="list-style-type: none"> Windows 8.1 1. Eseguire una delle seguenti procedure. <ul style="list-style-type: none"> • Fare clic con il pulsante destro su  nell'angolo in basso a sinistra della schermata del desktop. • Fare clic su  sulla schermata Start. 2. Fare clic su [Pannello di controllo]. Windows 7 Fare clic su  (Start) - [Pannello di controllo]. ② Fare clic su [Orologio e opzioni internazionali] - [Data e ora]. ● Qualora il problema persista, potrebbe rendersi necessario sostituire la batteria dell'orologio interno. Contattare il Panasonic Technical Support. ● Quando il computer è collegato alla LAN, verificare data e ora del server. ● Questo computer non riconoscerà correttamente gli anni a partire dal 2100 D.C.
<p>Appare la schermata [Executing Battery Recalibration].</p>	<ul style="list-style-type: none"> ● La ricalibrazione della batteria è stata annullata prima dell'ultimo spegnimento di Windows. Per avviare Windows, spegnere il computer con l'interruttore di alimentazione, quindi riaccenderlo.
<p>[Enter Password] non appare quando il computer riprende a funzionare dalla modalità di sospensione / ibernazione.</p>	<ul style="list-style-type: none"> ● Seleziona [Enabled] in [Password On Resume] nel menu [Security] della Setup Utility (→  Reference Manual "Setup Utility"). ● La password di Windows può essere utilizzata al posto della password impostata su Setup Utility. <ol style="list-style-type: none"> ① Aggiungere una password. <ul style="list-style-type: none"> Windows 8.1 1. Visualizzare "Accesso" e fare clic su  - [Modifica impostazioni PC] - [Account]. 2. Fare clic su [Opzioni di accesso], quindi fare click su [Aggiungi] in "Password". Windows 7 1. Fare clic su  (Start) - [Pannello di controllo]. 2. Fare clic su [Account utente e protezione famiglia] - [Aggiungi o rimuovi account utente]. ② Impostare quanto segue. <ul style="list-style-type: none"> Windows 8.1 1. Aprire il Pannello di controllo, fare clic su [Sistema e sicurezza] - [Opzioni risparmio energia] - [Richiedi password alla riattivazione]. 2. Aggiungere un segno di spunta per [Richiedi password]. Windows 7 1. Fare clic su [Pannello di controllo] - [Sistema e sicurezza] - [Opzioni risparmio energia] - [Richiedi password alla riattivazione del computer] e aggiungere un segno di spunta per [Richiedi password].
<p>Impossibile riprendere.</p>	<ul style="list-style-type: none"> ● Potrebbe essere stata eseguita una delle seguenti operazioni. Fare scorrere l'interruttore di alimentazione per accendere il computer. I dati non salvati verranno persi. <ul style="list-style-type: none"> • In modalità sospensione, l'adattatore CA o la batteria sono stati scollegati oppure una periferica è stata collegata o scollegata. • L'interruttore di alimentazione è stato fatto scorrere per quattro secondi o oltre per forzare lo spegnimento del computer. ● Può verificarsi quando il computer entra automaticamente in modalità di sospensione o ibernazione mentre è attivo lo screensaver. In questo caso, disattivare lo screensaver o modificarne l'immagine visualizzata.

Ricerca guasti (base)

■ Accensione

Altri problemi di avvio.	<ul style="list-style-type: none">● Premere F9 della Setup Utility (→  <i>Reference Manual "Setup Utility"</i>) per ripristinare le impostazioni predefinite della Setup Utility (escluse le password). Avviare Setup Utility ed eseguire nuovamente le impostazioni.● Rimuovere tutte le periferiche.● Controllare se si è verificato un errore del disco.<ol style="list-style-type: none">① Rimuovere tutte le periferiche, incluso un eventuale schermo esterno.② Windows 8.1 Eseguire una delle seguenti procedure.<ul style="list-style-type: none">• Fare clic con il pulsante destro su  nell'angolo in basso a sinistra della schermata del desktop.• Fare clic su  sulla schermata Start.Windows 7 Fare clic su  (Start) - [Computer].③ Fare clic su [Esplora file].④ Fare clic con il pulsante destro su Windows 8.1 [Windows (C:)] / Windows 7 [Disco locale (C:)] e fare clic su [Proprietà].⑤ Fare clic su [Strumenti] - Windows 8.1 [Controlla] / Windows 7 [Controlla adesso...].<ul style="list-style-type: none">• Un utente normale deve immettere una password di amministratore.⑥ Seguire le istruzioni visualizzate sullo schermo.● Windows 7 Avviare il computer in modalità provvisoria e controllare i dettagli dell'errore. All'accensione, quando viene chiusa la schermata di avvio [Panasonic]^{*1}, tenere premuto F8 finché non viene visualizzato Menu opzioni avanzate di Windows. Selezionare la modalità provvisoria e premere Invio. <p>^{*1} Se [Password on boot] è impostato su [Enabled] nel menu [Security] di Setup Utility, viene visualizzato [Enter Password] quando la schermata di avvio [Panasonic] scompare. Non appena viene immessa la password e viene premuto Invio, tenere premuto F8.</p>
--------------------------	--



■ Inserimento della password

Anche dopo aver immesso la password, viene visualizzata di nuovo la schermata di immissione password.	<ul style="list-style-type: none">● Il computer potrebbe essere in modalità ten-key. Se l'indicatore NumLk  si illumina, premere NumLk per disattivare la modalità ten-key, quindi immettere la password.● Il computer potrebbe essere in modalità Bloc Maiusc. Se l'indicatore Bloc Maiusc  si illumina, premere Bloc Maiusc per disattivare la modalità Bloc Maiusc, quindi immettere la password.
Non è possibile accedere a Windows. (Viene visualizzato il messaggio "Nome utente o password non corretta".)	<ul style="list-style-type: none">● Il nome utente (nome account) include un segno "@".<ul style="list-style-type: none">- Se è presente un altro nome di account utente: Accedere a Windows utilizzando un altro nome di account utente ed eliminare il nome di account che include "@". Creare un nuovo nome di account.- Se non è presente un altro nome di account: È necessario reinstallare Windows (→ pagina 15).

■ Spegnimento



Windows non si chiude.	<ul style="list-style-type: none">● Rimuovere il dispositivo USB e la ExpressCard.● Attendere 1 o 2 minuti. Non si tratta di un malfunzionamento.
------------------------	--

■ Display



<p>Nessuna visualizzazione.</p>	<ul style="list-style-type: none"> ● Viene selezionato il display esterno. Premere il tasto Fn + F3 o  + P per commutare il display. <ul style="list-style-type: none"> Windows 7 Attendere che sia completata la commutazione del display prima di premere di nuovo il tasto Fn + F3 o  + P. Windows 8.1 Quindi fare clic sulla modalità di visualizzazione. ● Quando si utilizza uno schermo esterno, <ul style="list-style-type: none"> • Verificare la connessione del cavo. • Accendere lo schermo. • Verificare le impostazioni dello schermo esterno. ● Lo schermo è stato spento dalla funzione di risparmio energetico. Lo schermo torna allo stato originale quando si utilizza la tastiera o lo schermo. Quando si utilizza la tastiera, premere un tasto che non influisca sul funzionamento del computer, come Ctrl. ● La funzione di risparmio energetico ha attivato la modalità di sospensione o ibernazione del computer. Per riprendere, premere l'interruttore di alimentazione.
<p>Lo schermo è scuro.</p>	<ul style="list-style-type: none"> ● Quando l'adattatore CA non è collegato, lo schermo è più scuro. Premere Fn + F2 e regolare la luminosità. Aumentando la luminosità, si aumenta il consumo della batteria. È possibile regolare la luminosità a livelli diversi, in base al collegamento o meno dell'adattatore CA. ● Premere Fn + F8 per disattivare la modalità nascosta.
<p>Lo schermo è confuso.</p>	<ul style="list-style-type: none"> ● La modifica del numero di colori dello schermo e della risoluzione può avere un effetto sullo schermo. Riavviare il computer. ● La connessione/disconnessione di uno schermo esterno può avere un effetto sullo schermo. Riavviare il computer. ● La riattivazione del computer dalla modalità di sospensione o ibernazione può avere effetti sullo schermo del display esterno. Riavviare il computer.
<p>Durante la visualizzazione contemporanea, una delle schermate diventa confusa.</p>	<ul style="list-style-type: none"> ● Quando si utilizza Extended Desktop, utilizzare lo stesso numero di colori per lo schermo esterno e per lo schermo a cristalli liquidi. Se i problemi persistono, provare a cambiare schermo. Fare clic con il pulsante destro sul desktop, quindi fare clic su [Proprietà grafiche...] - [Schermo]. ● Se i problemi persistono, provare a cambiare schermo. ● Non è possibile utilizzare la visualizzazione contemporanea prima del completamento dell'avvio di Windows (durante Setup Utility e simili).
<p>Lo schermo esterno non funziona normalmente.</p>	<ul style="list-style-type: none"> ● Se lo schermo esterno non supporta la funzione di risparmio energetico, questo potrebbe non funzionare correttamente quando il computer passa a tale modalità. Spegnerlo lo schermo esterno.

Ricerca guasti (base)

■ Display

<p><Solo per modelli con GPS> Impossibile controllare correttamente il puntatore.</p>	<ul style="list-style-type: none"> ● Eseguire le operazioni descritte di seguito. <ol style="list-style-type: none"> ① Imposta [GPS] su [Advanced] - [Serial Port Settings] della Setup Utility. ② Premere F10 e selezionare [Yes] quando appare il messaggio di conferma, quindi premere Invio. Il computer verrà riavviato. ③ Accedere a Windows come amministratore. ④ Windows 8.1 <ol style="list-style-type: none"> 1. Eseguire una delle seguenti procedure. <ul style="list-style-type: none"> • Fare clic con il pulsante destro su  nell'angolo in basso a sinistra della schermata del desktop. • Fare clic su  nella schermata Start. 2. Fare clic su [Esegui], immettere "c:\util\drivers\gps\GPS.reg" e fare clic su [OK]. Windows 7 Fare clic su  (Start) e immettere "c:\util\drivers\gps\GPS.reg" in [Cerca programmi e file] e premere Invio. ⑤ Fare clic su [Yes], fare clic su [Yes] e fare clic su [OK]. Riavviare il computer. ⑥ Premere F2 mentre è visualizzata la schermata di avvio [Panasonic]. ⑦ Imposta [GPS] su [Enabled] in [Advanced] - [Serial Port Settings]. ⑧ Premere F10 e selezionare [Yes] quando appare il messaggio di conferma, quindi premere Invio.
---	---

■ Touch pad/touchscreen (solo per modelli con touchscreen)/dual touch (solo per modelli con dual touch)

<p>Il puntatore non funziona.</p>	<ul style="list-style-type: none"> ● Quando si utilizza il mouse esterno, collegarlo correttamente. ● Riavviare il computer utilizzando la tastiera. ● Se il computer non risponde ai comandi inviati dalla tastiera, leggere "Nessuna risposta" (→ pagina 25).
<p>Immissione con il touch pad impossibile.</p>	<ul style="list-style-type: none"> ● Impostare [Touch Pad] su [Enabled] nel menu [Main] di Setup Utility. ● I driver di alcuni mouse potrebbero disabilitare il touch pad. Controllare le istruzioni per l'uso del mouse.
<p><Solo per modelli con touchscreen> Immissione con il touchscreen impossibile.</p>	<ul style="list-style-type: none"> ● Impostare [Touchscreen Mode] su [Auto] o [Tablet Mode] nel menu [Main] della Setup Utility. ● Impostare [Touchscreen] su [Enabled] nel menu [Advanced] di Setup Utility.
<p>Impossibile indicare la posizione corretta con lo stilo incluso.</p>	<p><Solo per modelli con touchscreen></p> <ul style="list-style-type: none"> ● Eseguire la calibrazione del touchscreen (→  <i>Reference Manual</i> "Screen Input Operation"). ● Utilizzare lo stilo incluso. <p><Solo per modello con dual touch></p> <ul style="list-style-type: none"> ● Eseguire la calibrazione dello stilo e del touchscreen (→  <i>Reference Manual</i> "Screen Input Operation"). Utilizzare lo stilo in perpendicolare allo schermo. ● Utilizzare lo stilo incluso. ● Nella schermata di accesso a Windows o nella schermata Benvenuto, potrebbe non essere possibile indicare la posizione corretta con lo stilo incluso. Per Windows 8.1 Windows 7 accedere, utilizzare la tastiera o il touch pad.
<p>Windows 8.1 Quando si eseguono operazioni con le dita, non sempre viene visualizzato "Accesso".</p>	<ul style="list-style-type: none"> ● Scorrere verso il centro dello schermo dal bordo destro e tenere premuto il tasto  (Invio). ● Utilizzare lo stilo incluso.

■ Documento su schermo

<p>Windows 7 Il documento in formato PDF non viene visualizzato.</p>	<ul style="list-style-type: none"> ● Installare Adobe Reader. <ol style="list-style-type: none"> ① Accedere a Windows come amministratore. ② Fare clic su  (Start) e immettere "c:\util\reader\en\Pinstall.bat" in [Cerca programmi e file] e premere Invio. ③ Aggiornare Adobe Reader alla versione più recente. Se il computer è collegato a Internet, avviare Adobe Reader e fare clic su [Help] - [Check for Updates...].
---	--

■ Altri

Nessuna risposta.

- Premere **Ctrl+Shift+Esc** per aprire Task Manager e chiudere l'applicazione software che non risponde.
- Una schermata d'immissione (per esempio, la schermata d'immissione password all'accensione) potrebbe essere nascosta dietro un'altra finestra. Premere **Alt+Tab** per verificare.
- Fare scorrere l'interruttore di alimentazione per almeno quattro secondi per spegnere il computer, quindi farlo nuovamente scorrere per riaccenderlo. Se il programma applicativo non funziona normalmente, disinstallarlo quindi reinstallarlo. Per disinstallarlo,
 - ① Aprire Pannello di controllo.

Windows 8.1

1. Eseguire una delle seguenti procedure.

- Fare clic con il pulsante destro su  nell'angolo in basso a sinistra della schermata del desktop.
- Fare clic su  sulla schermata Start.

2. Fare clic su [Pannello di controllo].

Windows 7

Fare clic su  (Start) - [Pannello di controllo].

② Fare clic su [Programmi] - [Disinstalla un programma].

LIMITED USE LICENSE AGREEMENT

THE SOFTWARE PROGRAM(S) (“PROGRAMS”) FURNISHED WITH THIS PANASONIC PRODUCT (“PRODUCT”) ARE LICENSED ONLY TO THE END-USER (“YOU”), AND MAY BE USED BY YOU ONLY IN ACCORDANCE WITH THE LICENSE TERMS DESCRIBED BELOW. YOUR USE OF THE PROGRAMS SHALL BE CONCLUSIVELY DEEMED TO CONSTITUTE YOUR ACCEPTANCE OF THE TERMS OF THIS LICENSE.

Panasonic Corporation has developed or otherwise obtained the Programs and hereby licenses their use to you. You assume sole responsibility for the selection of the Product (including the associated Programs) to achieve your intended results, and for the installation, use and results obtained therefrom.

LICENSE

- A. Panasonic Corporation hereby grants you a personal, non-transferable and non-exclusive right and license to use the Programs in accordance with the terms and conditions stated in this Agreement. You acknowledge that you are receiving only a LIMITED LICENSE TO USE the Programs and related documentation and that you shall obtain no title, ownership nor any other rights in or to the Programs and related documentation nor in or to the algorithms, concepts, designs and ideas represented by or incorporated in the Programs and related documentation, all of which title, ownership and rights shall remain with Panasonic Corporation or its suppliers.
- B. You may use the Programs only on the single Product which was accompanied by the Programs.
- C. You and your employees and agents are required to protect the confidentiality of the Programs. You may not distribute or otherwise make the Programs or related documentation available to any third party, by time-sharing or otherwise, without the prior written consent of Panasonic Corporation.
- D. You may not copy or reproduce, or permit to be copied or reproduced, the Programs or related documentation for any purpose, except that you may make one (1) copy of the Programs for backup purposes only in support of your use of the Programs on the single Product which was accompanied by the Programs. You shall not modify, or attempt to modify, the Programs.
- E. You may transfer the Programs and license them to another party only in connection with your transfer of the single Product which was accompanied by the Programs to such other party. At the time of such a transfer, you must also transfer all copies, whether in printed or machine readable form, of every Program, and the related documentation, to the same party or destroy any such copies not so transferred.
- F. You may not remove any copyright, trademark or other notice or product identification from the Programs and you must reproduce and include any such notice or product identification on any copy of any Program.

YOU MAY NOT REVERSE ASSEMBLE, REVERSE COMPILE, OR MECHANICALLY OR ELECTRONICALLY TRACE THE PROGRAMS, OR ANY COPY THEREOF, IN WHOLE OR IN PART.

YOU MAY NOT USE, COPY, MODIFY, ALTER, OR TRANSFER THE PROGRAMS OR ANY COPY THEREOF, IN WHOLE OR IN PART, EXCEPT AS EXPRESSLY PROVIDED IN THE LICENSE.

IF YOU TRANSFER POSSESSION OF ANY COPY OF ANY PROGRAM TO ANOTHER PARTY, EXCEPT AS PERMITTED IN PARAGRAPH E ABOVE, YOUR LICENSE IS AUTOMATICALLY TERMINATED.

TERM

This license is effective only for so long as you own or lease the Product, unless earlier terminated. You may terminate this license at any time by destroying, at your expense, the Programs and related documentation together with all copies thereof in any form. This license will also terminate effective immediately upon occurrence of the conditions thereof set forth elsewhere in this Agreement, or if you fail to comply with any term or condition contained herein. Upon any such termination, you agree to destroy, at your expense, the Programs and related documentation together with all copies thereof in any form.

YOU ACKNOWLEDGE THAT YOU HAVE READ THIS AGREEMENT, UNDERSTAND IT AND AGREE TO BE BOUND BY ITS TERMS AND CONDITIONS. YOU FURTHER AGREE THAT IT IS THE COMPLETE AND EXCLUSIVE STATEMENT OF THE AGREEMENT BETWEEN US, WHICH SUPERSEDES ANY PROPOSAL OR PRIOR AGREEMENT, ORAL OR WRITTEN, AND ANY OTHER COMMUNICATIONS BETWEEN US, RELATING TO THE SUBJECT MATTER OF THIS AGREEMENT.

ACCORDO DI LICENZA D'USO LIMITATA

IL/I PROGRAMMA/I SOFTWARE ("PROGRAMMI") FORNITI UNITAMENTE A QUESTO PRODOTTO PANASONIC ("PRODOTTO") VENGONO CONCESSI IN LICENZA ESCLUSIVAMENTE ALL'UTENTE FINALE ("VOI") E POSSONO ESSERE USATI DA VOI ESCLUSIVAMENTE IN CONFORMITÀ AI TERMINI DELLA LICENZA DESCRITTI DI SEGUITO. L'UTILIZZO DEI PROGRAMMI VERRÀ IN OGNI CASO CONSIDERATO COME UN'ACCETTAZIONE DEI TERMINI DI QUESTA LICENZA.

Panasonic Corporation ha sviluppato o in altro modo ottenuto i Programmi e in questa sede ve ne conferisce licenza d'uso. In qualità di utente finale, vi assumete la sola ed unica responsabilità per la scelta del Prodotto (compresi i Programmi associati) al fine di raggiungere i risultati desiderati, e per l'installazione, l'utilizzo e i risultati ottenuti da quel momento in avanti.

LICENZA

- A. Panasonic Corporation vi garantisce con la presente un diritto e licenza personale, nontrasferibile e nonesclusivo di utilizzare i Programmi in conformità ai termini e alle condizioni descritte in questo Accordo. Riconoscete di ricevere soltanto una LICENZA LIMITATA D'USO dei Programmi e della documentazione relativa e che non acquistate alcun titolo, proprietà o altro diritto di nessun genere sui Programmi o relativamente ad essi e alla documentazione relativa, né sugli algoritmi, i concetti, i progetti e le idee rappresentate da o incorporate nei Programmi e nella documentazione relativa, i cui titoli, proprietà e diritti rimarranno di esclusiva pertinenza di Panasonic Corporation o dei suoi fornitori.
- B. Potrete usare i Programmi esclusivamente sul Prodotto singolo di accompagnamento dei Programmi stessi.
- C. Viene richiesto a Voi, ai vostri dipendenti e ai vostri agenti di proteggere la confidenzialità dei Programmi. Non potrete distribuire o altrimenti rendere disponibili i Programmi o la documentazione relativa a qualsiasi terza parte, tramite partizione del tempo (time-sharing) o altrimenti, senza il preventivo consenso scritto di Panasonic Corporation.
- D. Non potrete copiare o riprodurre i Programmi o la documentazione relativa, né permettere che questi vengano copiati o riprodotti, per nessuno scopo, fatta salva la possibilità di fare una (1) copia dei Programmi per soli scopi di backup unicamente per il vostro utilizzo dei Programmi sul Prodotto singolo di accompagnamento dei Programmi. Non modificherete i Programmi né cercherete di modificarli.
- E. Potrete trasferire i Programmi e concederli in licenza a una terza parte esclusivamente in corrispondenza con il vostro trasferimento del Prodotto singolo di accompagnamento dei Programmi a detta terza parte. Al momento di tale trasferimento tutte le copie esistenti di ciascun Programma, siano esse stampate o in forma leggibile elettronicamente, nonché tutta la relativa documentazione, devono essere consegnate a detti terzi e tutte le copie non consegnate devono essere distrutte.
- F. Non potrete rimuovere qualsiasi copyright, marchio di fabbrica o altro avviso o identificazione di prodotto dai Programmi e dovrete riprodurre e includere ogni avviso o identificazione di prodotto su ogni copia di qualsiasi Programma.

NON POTRETE DISASSEMBLARE, DECOMPILARE O TRACCIARE MECCANICAMENTE O ELETTRONICAMENTE I PROGRAMMI, O QUALSIASI LORO COPIA, INTERA O PARZIALE.

NON POTRETE USARE, COPIARE, MODIFICARE, ALTERARE O TRASFERIRE I PROGRAMMI O QUALSIASI LORO COPIA, INTERA O PARZIALE, FATTO SALVO QUANTO ESPRESSAMENTE SPECIFICATO NELLA LICENZA.

QUALORA TRASFERITE A TERZI LA PROPRIETÀ DI UNA COPIA DI UNO DI QUESTI PROGRAMMI DIVERSAMENTE DA QUANTO STABILITO AL CAPOVERSO "E", LA VOSTRA LICENZA VERRÀ AUTOMATICAMENTE REVOCATA.

TERMINI

Questa licenza è valida fino a quando sarete voi a possedere o noleggiare il prodotto, a meno che non venga revocata anticipatamente. Potrete terminare questa licenza in qualsiasi momento, distruggendo a vostre spese i Programmi e la documentazione relativa insieme a tutte le copie in qualsiasi forma. Questa licenza inoltre sarà immediatamente revocata al verificarsi delle condizioni stabilite a questo proposito nel presente contratto o qualora voi contravveniate a una o più delle condizioni ivi contenute. Nel momento di tale estinzione della licenza, vi impegnate a distruggere a vostre spese i Programmi e la documentazione relativa insieme a tutte le copie in qualsiasi forma.

DICHIARATE DI AVER LETTO QUESTO ACCORDO, DI AVERLO COMPRESO E DI IMPEGNARVI A RISPETTARNE I TERMINI E LE CONDIZIONI. DICHIARATE INOLTRE DI CONCORDARE COL FATTO CHE QUANTO SOPRA COSTITUISCE DICHIARAZIONE D'ACCORDO COMPLETA ED ESCLUSIVA FRA DI NOI, CON CANCELLAZIONE DI QUALSIASI ALTRO ACCORDO O PROPOSTA D'ACCORDO PRECEDENTI, ORALI O SCRITTI, E DI QUALSIASI ALTRA COMUNICAZIONE AVVENUTA FRA LE DUE PARTI, IN RELAZIONE ALLA MATERIA OGGETTO DEL PRESENTE ACCORDO.

Caratteristiche tecniche

Questa pagina fornisce le specifiche relative al modello di base.
Il numero del modello varia a seconda della configurazione dell'unità.

- Per verificare il numero del modello:
Verificare la parte inferiore del computer o della confezione che conteneva il computer al momento dell'acquisto.
- Per controllare la velocità della CPU, le dimensioni della memoria e le dimensioni dell'hard disk (HDD):
Eseguire Setup Utility (→  Reference Manual "Setup Utility") e selezionare il menu [Information].
[Processor Speed]: velocità CPU, [Memory Size]: dimensioni memoria, [Hard Disk]: dimensioni dell'unità hard disk

■ Specifiche principali

CPU/Memoria cache secondaria	Processore Intel® Core™ i5-3610ME (3 MB ^{*1} di cache, da 2,7 GHz a 3,3 GHz) con Intel® Turbo Boost Technology	
Chipset	Chipset Mobile Intel® 7 QM77 Express	
Controller video	Intel® HD Graphics 4000 (CPU integrata)	
Memoria principale ^{*2}	4 GB ^{*1} , DDR3L SDRAM (8 GB ^{*1} max.)	
Conservazione	Drive dell'hard disk: 500 GB ^{*3} / Unità memoria flash: 128 GB ^{*3} / 256 GB ^{*3} Windows 8.1 Circa 15 GB ^{*3} vengono usati come partizione per gli strumenti di sistema. (Gli utenti non possono adoperare questa partizione.) Circa 1 GB ^{*3} viene usato come partizione per gli strumenti di ripristino. (Gli utenti non possono adoperare questa partizione.) Windows 7 Circa 50 GB ^{*3} vengono usati come partizione per gli strumenti di ripristino. (Gli utenti non possono adoperare questa partizione.) Circa 300 MB ^{*3} vengono usati come partizione per gli strumenti di ripristino. (Gli utenti non possono adoperare questa partizione.)	
Metodo di visualizzazione	10.1 XGA (TFT) (1024 × 768 punti)	
	LCD interno	65.536/16.777.216 colori (800 × 600 punti/1024 × 768 punti) ^{*4}
	Schermo esterno ^{*5}	65.536 × 16.777.216 colori (800 × 600 punti/1024 × 768 punti/1280 × 768 punti/1280 × 1024 punti)
LAN wireless ^{*6}	Intel® Centrino® Advanced-N 6235 (a/b/g/n) → pagina 29	
Bluetooth ^{*7}	→ pagina 29	
WAN wireless ^{*8}	Sierra Wireless™ High-speed module	
GPS ^{*9}	Chip: u-blox NEO-M8N Precisione: 4,8 m (2DRMS, SBAS) Messaggio protocollo: NEMA Version 4.0	
LAN	IEEE 802.3 10Base-T / IEEE 802.3u 100BASE-TX / IEEE 802.3ab 1000BASE-T	
Modem ^{*10}	Dati: 56 kbps (V.92) FAX: 14,4 kbps	
Audio	Riproduzione WAVE e MIDI, supporto Intel® High Definition Audio subsystem	
Chip di sicurezza	TPM (conforme a TCG V1.2) ^{*11}	
Slot per schede	Slot PC Card	x 1, Tipo I o Tipo II, Corrente consentita 3,3 V: 400 mA, 5 V: 400 mA
	Slot per ExpressCard ^{*12}	x 1, ExpressCard/34 o ExpressCard/54
	Slot scheda di memoria SD ^{*13}	x 1
	Slot per Contact Smart Card ^{*14}	x 1
Slot modulo RAM	DDR3L SDRAM, 204 pin, 1,35 V, SO-DIMM, conforme a PC3-10600	
Interfaccia	Porte USB x 2 (USB 2.0 x 1 + USB 3.0 x 1) ^{*15} / porta seriale (Dsub 9 pin maschio) / porta modem (RJ-11) ^{*10} / porta LAN (RJ-45) / porta VGA (Mini Dsub 15 pin femmina) / connettore interfaccia IEEE1394a (4 pin) ^{*16} / presa microfono (mini-jack, 3,5 DIA) / presa cuffie (mini-jack, 3,5 DIA, impedenza 32 Ω, potenza in uscita 4 mW × 2, stereo) / connettore bus di espansione (100 pin femmina dedicato), connettore antenna esterna (connettore coassiale 50 W dedicato) x 2	
Tastiera / Dispositivo di puntamento	82 o 83 tasti / Touch pad / Touchscreen (tocco con stilo (incluso), antiriflesso) ^{*17}	82 o 83 tasti / Touch pad / Dual Touch (tocco con stilo (incluso), antiriflesso) ^{*18}
Lettole impronte digitali ^{*19}	Dimensioni immagine: 200 x 400 pixel, Risoluzione immagine: 508 DPI	
Webcam ^{*20}	1280 x 720 punti, 30 fps (Video), 2048 x 1536 punti, 15 fps (Video) 2592 x 1944 punti (fermo immagine)	
Alimentazione	Adattatore CA o batteria	
Adattatore CA ^{*21}	Ingresso: da 100 V a 240 V CA, 50 Hz/60 Hz, uscita: 15,6 V CC, 7,05 A	
Batteria	Li-ion 10,65 V, tipico 5700 mAh / minimo 5400 mAh	
	Tempo di funzionamento ^{*22}	Circa 10 ore ^{*17}
	Tempo di ricarica ^{*23}	Circa 3,5 ore
		Circa 9,5 ore ^{*18}

■ Specifiche principali

Consumo energetico ^{*24}		Circa 30 W ^{*25} / circa 90 W (massimo quando si ricarica in stato ON)	
Dimensioni fisiche (L × P × A) (inclusa la maniglia di trasporto)		271 mm × 216 mm × 49 mm	
Peso (compresa la cinghia a mano)		Circa 2,30 kg	
Ambiente	Funzionamento	Temperatura	Da -10 °C a 50 °C (IEC60068-2-1, 2) ^{*26}
		Umidità	Da 30% a 80% RH (senza condensa)
	Conservazione	Temperatura	Da -20 °C a 60 °C
		Umidità	Da 30% a 90 % RH (senza condensa)

■ Software

Sistema operativo base	Windows® 8.1 Pro Update 64-bit
Sistema operativo installato ^{*27}	Windows 8.1 Windows® 8.1 Pro Update 64-bit Windows 7 Windows® 7 Professional 32 bit Service Pack 1 (downgrade a Windows® 7) ^{*28} / Windows® 7 Professional 64 bit Service Pack 1 (downgrade a Windows® 7) ^{*28}
Software pre-installato	Adobe Reader, PC Information Viewer, Intel® PROSet/Wireless Software ^{*6} , Intel® PROSet/ Wireless Software for Bluetooth® Technology ^{*7} , Hotkey Settings, Battery Recalibration Utility, Infineon TPM Professional Package ^{*11 *29} , PC-Diagnostic, Hard Disk Data Erase Utility ^{*30} , Recovery Disc Creation Utility, Dashboard for Panasonic PC, Power Plan Extension Utility, Camera Utility ^{*20} , Camera Light Switch Utility ^{*20} , GPS Viewer ^{*9} , Manual Selector, Microsoft Office Trial ^{*31} , Display Rotation Tool, Display Selector, Hand Writing, DDS EVE FA Standalone for Panasonic ^{*19*29} Windows 8.1 Camera for Panasonic PC, Wireless Toolbox Windows 7 Wireless Switch Utility, Wireless Connection Disable Utility ^{*6*8 *29} , Quick Boot Manager, Tablet Buttons for Panasonic PC, Bluetooth® Stack for Windows® by Toshiba

■ LAN wireless^{*6}

Velocità trasferimento dati ^{*32}	IEEE802.11a: 54 Mbps IEEE802.11b: 11 Mbps IEEE802.11g: 54 Mbps IEEE802.11n: HT20 : 150 Mbps HT40 : 300 Mbps
Standard supportati	IEEE802.11a / IEEE802.11b / IEEE802.11g / IEEE802.11n
Metodo di trasmissione	Sistema OFDM, sistema DSSS

■ Bluetooth®^{*7}

Versione Bluetooth	Versione 4.0
	Modalità classica / Modalità a basso consumo
Metodo di trasmissione	Sistema FHSS
Canali wireless utilizzati	Canali da 1 a 79 / Canali da 0 a 39
Banda di frequenza RF	2,402 GHz - 2,480 GHz

*1 1 MB = 1.048.576 byte / 1 GB = 1.073.741.824 byte

*2 Le dimensioni della memoria di impostazione di fabbrica dipende dai modelli. È possibile espandere fisicamente la memoria fino a 8 GB, anche se la quantità totale di memoria utilizzabile sarà inferiore a seconda della configurazione del sistema.

*3 1 MB = 1.000.000 byte / 1 GB = 1.000.000.000 byte. Il sistema operativo o alcuni software applicativi riporteranno una quantità inferiore di GB.

*4 Una visualizzazione a 16.777.216 colori si ottiene tramite la funzione di retinatura.

*5 Potrebbe non essere possibile effettuare la visualizzazione con alcuni schermi esterni collegati.

*6 Solo per modelli con LAN wireless.

*7 Non garantisce il funzionamento di tutte le periferiche Bluetooth.

*8 Solo per modelli con LAN wireless. Le specifiche potrebbero differire a seconda del modello.

È necessario inserire una scheda SIM (15 mm x 25 mm) nello slot per scheda SIM.

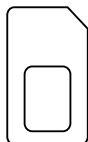

*9 Solo per modelli con GPS.

*10 Solo per modelli con modem.

Caratteristiche tecniche

- *11 Solo per modelli con TPM.
Per informazioni sul TPM, fare riferimento al manuale di installazione "Trusted Platform Module (TPM)" procedendo come indicato di seguito.
Windows 8.1
Sulla schermata Start, fare clic sul riquadro [Manual Selector] nella schermata Start e selezionare "Installation Manual for Trusted Platform Module (TPM)"
Windows 7
Fare doppio clic su [Manual Selector] sul desktop e selezionare "Installation Manual for Trusted Platform Module (TPM)".
- *12 Solo per modelli con slot ExpressCard.
- *13 Slot compatibile con la modalità High-Speed. Funzionamento testato e accertato tramite schede di memoria SD/SDHC/SDXC Panasonic con capacità fino a 64 GB. Non si garantisce il funzionamento su altri dispositivi SD.
- *14 Solo per modelli con slot Smart Card.
- *15 Non garantisce il funzionamento di tutte le periferiche compatibili con USB.
- *16 Solo per modelli con interfaccia IEEE 1394a.
- *17 Solo per modelli con touchscreen.
- *18 Solo per modello con dual touch.
- *19 Solo per i modelli con lettore di impronta digitale.
- *20 Solo per modelli con webcam. Le specifiche potrebbero differire a seconda del modello.
- *21 <Solo per il Nord America>
L'adattatore CA è compatibile con le fonti di alimentazione fino a 240 V CA. Questo computer ha in dotazione un cavo CA compatibile con l'alimentazione a 125 V CA. 20-M-2-1
- *22 Misurato con la luminosità dello schermo LCD: 60 cd/m²
Varia a seconda delle condizioni d'uso, o quando si collega un dispositivo opzionale.
- *23 Varia a seconda delle condizioni d'uso, velocità CPU, ecc.
- *24 Circa 0,9 W quando la batteria è completamente carica (o non si sta caricando) e il computer è spento.
<Quando si utilizza con 115 V / 230 V CA>
Anche se l'adattatore CA non è collegato al computer, si verifica un consumo energetico (max. 0,15 W) semplicemente inserendo l'adattatore CA nella presa CA.
- *25 Consumo di potenza nominale. 23-It-1
- *26 Evitare il contatto dell'epidermide con questo prodotto quando lo si usa in un ambiente caldo o freddo. (→ ISTRUZIONI PER L'USO - Leggimi) Se utilizzate in un ambiente caldo o freddo, alcune periferiche potrebbero non funzionare correttamente. Verificare l'ambiente di funzionamento delle periferiche.
L'utilizzo continuo di questo prodotto in un ambiente caldo ne riduce la durata. Evitare di utilizzarlo in questi ambienti. Se utilizzato in un ambiente a bassa temperatura, l'avvio potrebbe essere lento oppure la durata della batteria potrebbe ridursi. Il computer consuma energia durante il riscaldamento dell'hard disk all'avvio. Pertanto, se si utilizza una batteria la cui carica residua è insufficiente, il computer potrebbe non avviarsi.
- *27 Il funzionamento di questo computer non è garantito se non con il SO pre-installato e con il SO installato attraverso l'uso del disco di ripristino fornito da Panasonic.
- *28 Questo sistema è pre-installato con software Windows® 7 Professional e dispone inoltre di licenza per software Windows 8.1 Pro. È possibile utilizzare una sola versione del software Windows per volta. Per il cambio di versione occorre disinstallare una versione e installare l'altra.
- *29 Da installare prima dell'uso.
- *30 Eseguire il disco di ripristino.
Windows 7
In alternativa, eseguire la partizione di ripristino dell'hard disk.
- *31 Per continuare ad usare il software al termine del periodo di prova, acquistare una licenza osservando le istruzioni a video.
- *32 Velocità massima di trasferimento dati degli standard LAN wireless.
Le velocità reali potrebbero essere differenti.

Garanzia limitata standard

Panasonic System Communications Company Europe

Panasonic System Communications Company Europe (in seguito definita come "Panasonic") riparerà questo prodotto (se diverso dal software, che viene trattato in una sezione diversa di questa garanzia) con parti nuove o rinnovate, dalla data originale d'acquisto, in caso di difetti di materiali o manodopera. Questa garanzia vale solo per i nuovi Panasonic Toughbook acquistati nel Europa, Svizzera e Turchia. Panasonic (o il suo Fornitore di Servizi autorizzato) punta a riparare la vostra apparecchiatura entro 48 ore dal momento del ricevimento presso il nostro Centro Assistenza. Potrebbero essere addebitati costi aggiuntivi nel caso di spedizioni al di fuori dell'Unione Europea. Panasonic farà del suo meglio per garantire questo servizio.

Questa garanzia copre soltanto i malfunzionamenti dovuti a difetti di materiali o manodopera che si verifichino durante il normale utilizzo nel corso della Durata del contratto di manutenzione riportato qui sotto. Nel caso in cui un prodotto (o una sua parte) venga sostituito, Panasonic trasferirà la proprietà del prodotto sostitutivo (o della parte) al cliente, ed il cliente trasferirà la proprietà del prodotto sostituito (o della parte) a Panasonic.

Durata del contratto di manutenzione – dalla data originale d'acquisto

- Toughbook (e qualsiasi accessorio incluso nella confezione originale, fatta eccezione per la batteria) – 3 anni
- Toughpad (e qualsiasi accessorio incluso nella confezione originale, fatta eccezione per la batteria) – 3 anni
- Accessori inclusi nella confezione originale – 3 anni
- Periferiche aggiuntive prodotte da Panasonic (inclusi dispositivi di alloggiamento come unità CD-Rom) – 1 anno
- Batterie – 6 mesi. La Garanzia Panasonic copre la batteria per sei mesi. Una batteria è considerata buona se mantiene il 50% della sua capacità di carica durante il periodo di garanzia. Se una batteria viene restituita ai sensi di questo contratto ed i test determinano che la sua capacità di carica è superiore al 50%, la batteria verrà rispedita con una fattura indicante il prezzo di vendita al dettaglio di una nuova batteria.

Questa garanzia è valida unicamente per l'acquirente originale. Prima che venga prestato un qualsiasi servizio in garanzia, verrà richiesta la prova d'acquisto o un'altra prova della data di acquisto originale.

Limiti ed esclusioni:

Questa garanzia non copre e non sarà valida per:

- Schermo LCD rotto o crepato.
- Pixel difettosi nelle visualizzazioni del notebook e negli schermi LCD entro lo 0,002%.
- Danni attribuibili ad incendio, furto o eventi naturali.
- Danni causati da condizioni ambientali (piogge elettriche, campi magnetici, ecc.).
- Danni che non siano stati causati durante il normale utilizzo.
- Riparazione di danni esclusivamente estetici o che non influiscono sulla funzionalità del prodotto, come usura, graffi e ammaccature.
- Malfunzionamenti causati da prodotti non forniti da Panasonic.
- Malfunzionamenti risultanti da alterazioni, danni accidentali, incidenti, cattivo uso, maltrattamento o negligenza.
- Introduzione nell'unità di liquidi od altre sostanze estranee.
- Installazione, utilizzo e manutenzione incorretti.
- Incorretta connessione con le periferiche.
- Incorretta regolazione dei controlli utente, come le impostazioni delle funzioni.
- Modifiche o manutenzione da parte di persone diverse da Panasonic o i suoi Fornitori di Servizi autorizzati.
- Prodotti usati come noleggi a breve termine o attrezzature in affitto.
- Prodotti il cui numero di serie è stato rimosso, rendendo impossibile determinare con chiarezza lo stato della garanzia dell'unità.

QUESTO PRODOTTO NON È INTESO PER L'USO COME, O COME PARTE DI, APPARECCHIATURE PER SISTEMI NUCLEARI, APPARECCHIATURE E SISTEMI PER IL CONTROLLO DEL TRAFFICO AEREO E/O SISTEMI DI CONTROLLO ALL'INTERNO DELLA CABINA DI PILOTAGGIO DI AEREI¹. PANASONIC DECLINA OGNI RESPONSABILITÀ CONSEGUENTE ALL'USO DI QUESTO PRODOTTO AL DI FUORI DELLE SUDDETTE PRECEDENTI LIMITAZIONI D'USO.

¹ APPARECCHIATURE E SISTEMI DI CABINA DI PILOTAGGIO DI AEREO includono Sistemi EFB / Class 2 [Electrical Flight Bag (EFB)] e sistemi EFB / Class1 quando usati durante le fasi critiche di volo (per esempio, durante il decollo o l'atterraggio) e/o montati sull'aereo. I Sistemi EFB / Class1 e 2 sono definiti dalla FAA : AC(Advisory Circular) 120-76A o dalla JAA : JAA TGL (Temporary Guidance Leaflets) No.36

Non vi sono altre garanzie esplicite a parte quelle sopra elencate.

Consigliamo vivamente ai clienti di eseguire il backup dei dati prima di inviare l'unità ad un Fornitore di Servizi Autorizzato.

Panasonic non sarà responsabile per la perdita di dati od altri danni incidentali o consequenziali risultanti dall'utilizzo di questo prodotto, o derivanti dal mancato rispetto di questa garanzia. Tutte le garanzie esplicite ed implicite, incluse le garanzie di qualità soddisfacente ed idoneità per uno scopo specifico sono limitate al periodo di validità della garanzia sopra indicato. Panasonic non sarà responsabile per qualsiasi perdita o danno indiretto, speciale o consequenziale (incluso qualsiasi mancato guadagno, senza alcuna limitazione) derivanti dall'utilizzo di questo prodotto o dalla violazione di questa garanzia.

Questa garanzia limitata vi riconosce specifici diritti giuridici, ai quali si possono aggiungere altri diritti da nazione a nazione. Dovete consultare le relative leggi nazionali per determinare appieno i vostri diritti. Questa garanzia limitata si applica a, e non pregiudica, qualsiasi diritto derivante da un contratto di vendita o dalle leggi in vigore.

Garanzia limitata standard

Panasonic System Communications Company Europe

Supporti per la memorizzazione dei dati

I Supporti per la memorizzazione dei dati sono i supporti sui quali sono conservati il sistema operativo, i driver e i programmi originariamente installati da Panasonic sull'unità principale. Questi supporti sono in origine forniti insieme all'unità.

Panasonic garantisce soltanto che il disco/i dischi o gli altri supporti sui quali vengono forniti i Programmi siano privi di difetti a livello di materiali e manodopera, in condizioni di utilizzo normali, per un periodo di sessanta (60) giorni dalla data di consegna, come attestato dalla prova d'acquisto.

Questa è l'unica garanzia che Panasonic vi fornisce. Panasonic non garantisce che le funzioni contenute nei Programmi soddisfino le vostre esigenze, o che il funzionamento dei Programmi sarà ininterrotto o privo d'errori.

La responsabilità di Panasonic ed il vostro rimedio esclusivo per ciò che riguarda questa garanzia si limiteranno alla sostituzione di qualsiasi disco difettoso od altro supporto difettoso, restituiti al Centro Assistenza Panasonic autorizzato insieme ad una copia della prova d'acquisto, entro il periodo di garanzia sopra descritto.

Panasonic non avrà alcun obbligo riguardo a qualsiasi difetto del disco/dischi o altri supporti sui quali i Programmi vengono forniti, che siano una conseguenza del vostro stoccaggio, o riguardo a qualsiasi difetto che sia stato causato dall'utilizzo del disco/dischi od altri supporti non sul Prodotto, oppure in condizioni ambientali diverse da quelle specificate da Panasonic a seguito di alterazioni, incidenti, uso scorretto, abuso, negligenza, maltrattamento, uso erroneo, installazione, incorretta regolazione dei controlli utente, manutenzione impropria, modifiche o danni attribuibili a cause naturali. Inoltre, Panasonic non avrà alcun obbligo riguardo a qualsiasi difetto del disco/dischi o altri supporti se avrete modificato, o cercato di modificare, qualsiasi Programma.

La durata delle garanzie implicite, se esistenti, è limitata a sessanta (60) giorni.

Software preinstallato

Per software preinstallato si intende il software precaricato fornito da Panasonic, e non quello caricato da terze parti o dal rivenditore.

Panasonic e i suoi fornitori non forniscono alcuna garanzia esplicita, implicita o prevista per legge, rispetto al software fornito con il Prodotto e concesso in licenza all'Acquirente, e alla sua qualità, prestazioni, commerciabilità o idoneità per uno scopo particolare. Panasonic non garantisce che le funzioni contenute nel software saranno ininterrotte o prive d'errori. Panasonic non si assume alcun rischio e non sarà in alcun modo responsabile per eventuali danni inclusi, tra l'altro, qualsiasi danno speciale, incidentale, consequenziale o punitivo derivante dall'inadempimento della garanzia o del contratto, da negligenza o da qualsiasi altra interpretazione legale inclusi, tra l'altro, perdita di avviamento, di profitti o di ricavi, perdita dell'utilizzo dei Programmi o Prodotti o di qualsiasi attrezzatura associata, costo del capitale, costo di qualsiasi attrezzatura sostitutiva, strutture o servizi, costi di fermo, o rivendicazioni di qualsiasi parte che si trovi a gestire tali danni.

Alcune nazioni non consentono l'esclusione o la limitazione dei danni incidentali o consequenziali, o limitazioni alla durata della garanzia implicita, quindi le limitazioni e le esclusioni di cui sopra potrebbero non valere per voi.

Questa garanzia limitata vi attribuisce specifici diritti giuridici e potreste avere anche altri diritti che variano da nazione a nazione. Dovete consultare le leggi nazionali in merito per determinare appieno quali siano i vostri diritti.

Contatti

Indirizzo

Panasonic System Communications Company Europe
Panasonic Manufacturing U.K. Ltd.
Service Centre Building B4,
Wharfedale Road,
Pentwyn Industrial Estate,
Cardiff, United Kingdom
CF23 7XB

<http://www.toughbook.eu/>

Pagina web

Centro di assistenza

Francese
Inglese
Italiano
Spagnolo
Tedesco
Austria
Svizzera (tedesca)
Svizzera (francese)
Indirizzo di posta elettronica

+33 (0) 80 5636449
+44 (0) 800 0884324
+39 800 986915
+34 (0) 901 101 157
+49 (0) 800 7235211
+43 (0) 800 006493
+41 (0) 800 002429
+41 (0) 800 588017
toughbooksupport@eu.panasonic.com

Ceco
Polacco
Rumeno
Ungherese
Slovacco
Indirizzo di posta elettronica

+420 (0) 800 143234
+48 (0) 800 4911558
+40 (0) 800 894 743
+36 (0) 6800 163 67
+421 (0) 800 42672627
toughbooksupport@csg.de

Pagamenti

toughbookservicepayments.cardiff@eu.panasonic.com



Come partner ENERGY STAR[®], Panasonic Corporation garantisce che questo prodotto è in regola con le indicazioni ENERGY STAR[®] per il risparmio di energia. Con l'abilitazione delle impostazioni di gestione energetica disponibili, i computer Panasonic si dispongono nella modalità sleep a bassa corrente dopo un periodo di inattività, per il risparmio energetico da parte dell'utente.

Il Programma ENERGY STAR[®]

Il Programma ENERGY STAR[®] è un programma internazionale per il risparmio di energia nell'uso di personal computer e altre apparecchiature per l'ufficio. Il programma promuove lo sviluppo e la diffusione di prodotti dotati di funzioni che riducono efficacemente il consumo di energia. I prodotti interessati sono apparecchiature per l'ufficio e il lavoro, come computer, monitor, stampanti, facsimili e fotocopiatrici. Le caratteristiche e i logo sono gli stessi in tutte le nazioni aderenti.

22-It-1

Panasonic Corporation
Osaka, Japan

Nome e indirizzo dell'importatore ai sensi della normativa UE

Panasonic System Communications Company Europe, Panasonic Marketing Europe GmbH
Hagenauer Straße 43
65203 Wiesbaden
Germania