

Panasonic®

Ordinateur personnel

N° de modèle série **CF-19**

INSTRUCTIONS D'UTILISATION - Guide de base

Prise en main

Introduction.....	2
Description des pièces	4
Première utilisation	7
Mise sous tension / Mise hors tension.....	12

Prise en main

Informations utiles

Manipulation et maintenance.....	13
Installation du logiciel	15

Informations utiles

Dépannage

Dépannage (de base).....	20
--------------------------	----

Dépannage

Annexe

LIMITED USE LICENSE AGREEMENT	25
Contrat de licence d'usage limité.....	26
Spécifications	27
Garantie Standard Limitée.....	30

Annexe

Veuillez lire attentivement ces instructions avant d'utiliser ce produit et conservez ce manuel pour une prochaine utilisation.

Introduction







Nous vous remercions d'avoir acheté ce produit Panasonic. Veuillez lire attentivement ces consignes pour garantir une sécurité et des performances optimales.

Dans ces instructions, les noms et les termes sont indiqués comme suit.

Windows 8.1 signale le système d'exploitation Windows® 8.1.

Windows 7 signale le système d'exploitation Windows® 7.

■ Termes et illustrations proposés dans ces instructions

ATTENTION :	Situations pouvant provoquer des blessures corporelles mineures ou modérées.
REMARQUE :	Informations utiles et pratiques
Entrée :	Appuyez sur la touche [Entrée].
Fn + F5 :	Maintenez la touche [Fn] enfoncée puis appuyez sur la touche [F5].
Windows 8.1	
● Affichez l'icône :	Alignez le curseur avec le coin supérieur droit (ou inférieur droit) de l'écran pour afficher le menu Icône. Donnez alternativement un coup de doigt vers le centre de l'écran à partir du bord droit ou appuyez et maintenez enfoncée la touche Ⓞ (Entrée).
●  -  :	Cliquez sur  (Réglages), puis cliquez sur  (Marche/Arrêt).
Windows 7	
●  (Démarrer) - [Tous les programmes] :	Cliquez sur  (Démarrer), puis cliquez sur [Tous les programmes]. Parfois, il est possible que vous deviez double-cliquer.
→ :	Page du présent manuel (Instructions d'utilisation) ou du Manuel de référence.
 :	Référence aux manuels à l'écran.

- Certaines illustrations sont simplifiées pour faciliter la compréhension et peuvent être légèrement différentes des objets qu'elles représentent.
- Si vous n'ouvrez pas de session en tant qu'administrateur, vous ne pouvez pas utiliser certaines fonctions ou afficher certains écrans.
- Consultez les dernières informations relatives aux produits en option dans les catalogues, etc.
- Dans ces instructions, les noms et les termes sont indiqués comme suit.
 - "Windows® 8.1 Pro 64-bit" sous le nom "Windows" ou "Windows 8.1"
 - "Windows® 7 Professional 32-bit Service Pack 1" et "Windows® 7 Professional 64-bit Service Pack 1" sous le nom "Windows" ou "Windows 7"
 - Lecteur DVD MULTI sous le nom "lecteur CD/DVD"
 - Support circulaire incluant les DVD-ROM et les CD-ROM sous le nom de "disques"

■ Avis de non-responsabilité

Les caractéristiques techniques des ordinateurs et les manuels sont susceptibles d'être modifiés sans préavis. Panasonic Corporation décline toute responsabilité quant aux dommages encourus, directement ou indirectement, en conséquence d'erreurs, d'omissions ou de différences entre l'ordinateur et les manuels.

■ Marques commerciales

Microsoft®, Windows® et le logo Windows sont des marques déposées de Microsoft Corporation aux États-Unis et/ou dans d'autres pays.

Intel, Core et PROSet sont soit des marques déposées, soit des marques commerciales de Intel Corporation.

Le logo SDXC est une marque commerciale de SD-3C, LLC.



Adobe, le logo Adobe et Adobe Reader sont soit des marques déposées, soit des marques commerciales d'Adobe Systems Incorporated aux États-Unis et/ou dans d'autres pays.

Bluetooth® est une marque déposée détenue par Bluetooth SIG, Inc., U.S.A. et concédée sous licence à Panasonic Corporation.

Les noms de produits, marques, etc., qui apparaissent dans ce manuel sont soit des marques commerciales soit des marques déposées de leurs compagnies respectives.

■ Manuel à l'écran

Pour de plus amples informations sur l'ordinateur, reportez-vous au manuel à l'écran.

● Manuel de référence

Le Manuel de référence contient des informations pratiques qui vous permettent de profiter pleinement des performances de l'ordinateur.

● Conseils importants au sujet de la batterie

Les conseils importants au sujet de la batterie fournissent des informations sur la batterie afin que vous puissiez l'utiliser dans des conditions optimales et bénéficier d'une autonomie prolongée.

Procédez comme suit pour accéder aux manuels à l'écran.

Windows 8.1

Sur l'écran d'accueil, cliquez sur la vignette [Manual Selector], puis sélectionnez le manuel à l'écran.

Windows 7

Double-cliquez sur [Manual Selector] sur le bureau, puis sélectionnez le manuel à l'écran.

REMARQUE

- L'onglet [Sommaire] ou l'onglet [Rechercher] s'affiche à gauche de la fenêtre. Sélectionnez l'onglet et affichez l'élément désiré.
-

Description des pièces

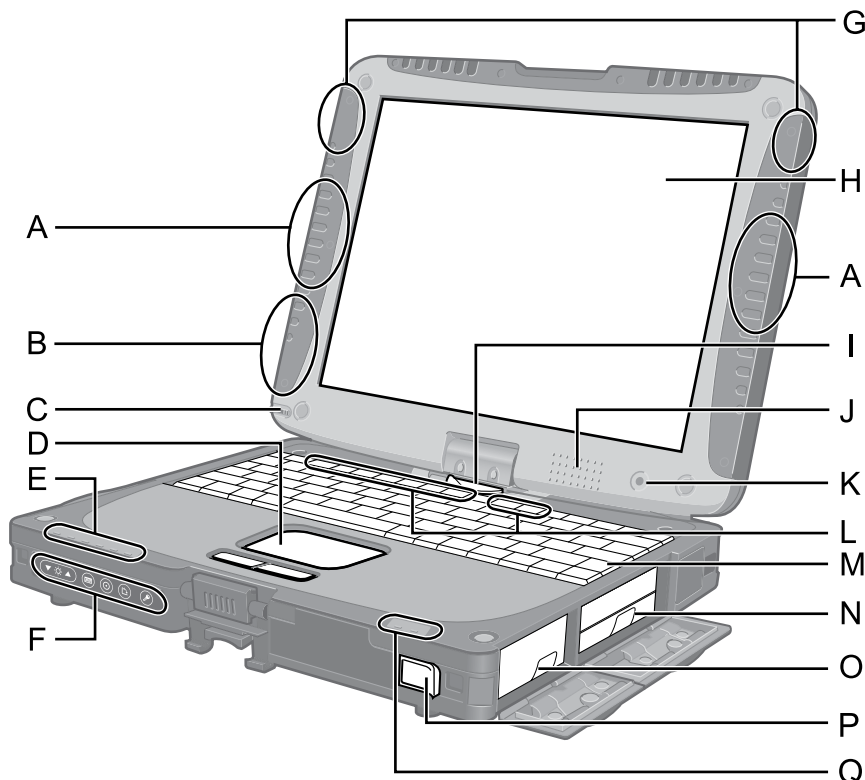

A : Antenne LAN sans fil

<Pour modèles avec LAN sans fil uniquement>

→ Manuel de référence "LAN sans fil"

Le commutateur LAN sans fil peut s'éteindre selon la réception.

B : Antenne Bluetooth

<Uniquement pour les modèles équipés du Bluetooth>

→ Manuel de référence "Bluetooth"

C : Porte stylet/stylet numériseur

D : Pavé Tactile

E : Voyant LED

: Prêt pour la communication sans fil
Ce voyant s'allume lorsque le LAN sans fil, Bluetooth et/ou WAN sans fil sont connectés et prêts. Il ne signale pas nécessairement l'activation ou non de la connexion sans fil.

→ Manuel de référence "Activation/désactivation de la communication sans fil" "Réseau sans fil (WAN)"

: État du WAN sans fil
<Uniquement pour les modèles équipés du WAN sans fil>

→ Consultez le manuel d'instructions du périphérique sans fil.

: Verr. Maj.

: Touche numérique (Verr Num)

: Arrêt du défilement (Arrêt défil)

: Voyant du lecteur

F : Bouton du Tablet

→ Manuel de référence "Bouton du Tablet"

G : Antenne WAN sans fil

<Pour modèles avec WAN sans fil uniquement>

→ Manuel de référence "WAN sans fil"

H : Écran LCD

<Pour modèles équipés d'un écran tactile uniquement>

<Pour modèles avec une tablette graphique uniquement>

→ Manuel de référence "Opération de saisie à l'écran"

I : Loquet de dégagement de l'écran

→ page 6 "Passage en mode Tablet PC"

J : Haut-parleur

→ Manuel de référence "Combinaisons de touches"

K : Capteur de lumière ambiante

Le rétro-éclairage s'éteindra dans un environnement lumineux afin que la durée de fonctionnement de la batterie soit plus long. Cela ne fonctionne pas lorsque en mode discrétion.

→ Manuel de référence "Setup Utility"

L : Touche de fonction

→ Manuel de référence "Combinaisons de touches"

M : Clavier

N : Lecteur de disque dur

→ Manuel de référence "Lecteur de disque dur"

O : Batterie

Batterie indiquée : CF-VZSU48U

P : Commutateur de marche/arrêt

Q : Voyant LED

: État de batterie

→ Manuel de référence "Alimentation par batterie"

: État de l'alimentation

(Éteint : Hors tension/Veille prolongée, Vert : Sous tension, Orange et vert clignotant : Veille, Vert clignotant rapidement : Mise sous tension ou redémarrage impossible en raison d'une température trop basse.)

Côté gauche

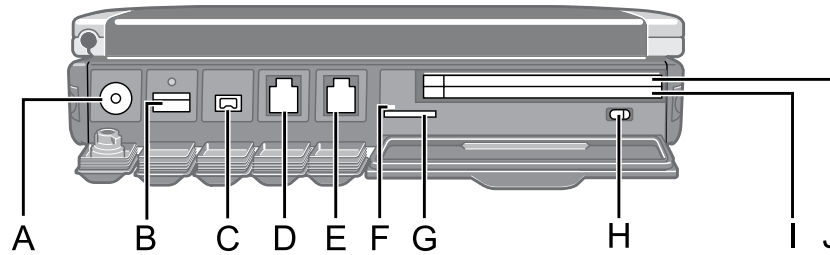

Face arrière

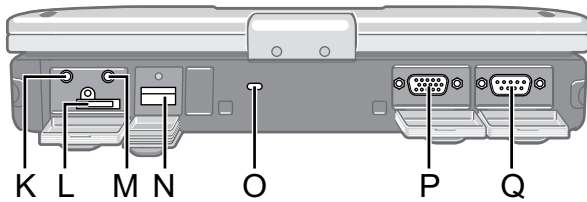

Bas

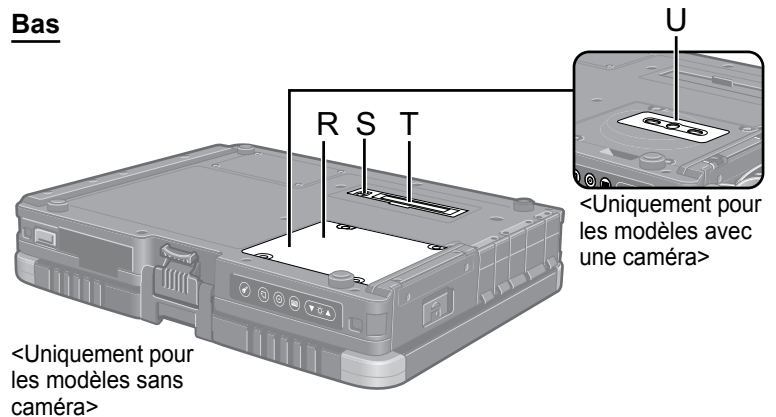

A : Prise DC-IN

B : Port USB (3.0)

→ Manuel de référence "Périphériques USB"

C : Connecteur d'interface IEEE 1394

→ Manuel de référence "Périphériques IEEE 1394"

D : Port modem

→ Manuel de référence "Modem"

E : Port pour réseau local

→ Manuel de référence "LAN"

F : Voyant de carte mémoire SD

(Clignote : en cours d'accès)

→ Manuel de référence "Carte mémoire SD"

G : Emplacement pour carte mémoire SD

Laissez les cartes mémoire SD hors de portée des nourrissons et des enfants.

→ Manuel de référence "Carte mémoire SD"

H : Commutateur de réseau sans fil

→ Manuel de référence "Activation/désactivation de la communication sans fil"

I : <Pour les modèles sans emplacement pour carte à puce>

Emplacement pour carte PC (PC)

→ Manuel de référence "Carte PC / ExpressCard"

<Pour les modèles avec emplacement pour carte à puce>

Emplacement pour carte à puce (SCR)

→ Manuel de référence "Carte à puce"

J : <Pour les modèles sans emplacement pour carte à puce>

Emplacement pour carte ExpressCard (EX)

→ Manuel de référence "Carte PC / ExpressCard"

<Pour les modèles avec emplacement pour carte à puce>

Emplacement pour carte PC (PC)

→ Manuel de référence "Carte PC / ExpressCard"

K : Prise pour casque

Vous pouvez brancher un casque ou des haut-parleurs amplifiés. Lorsqu'ils sont branchés, le son des haut-parleurs intégrés est coupé.

L : Emplacement pour carte SIM

<Pour modèles avec WAN sans fil uniquement>

Insérez la carte SIM dans l'emplacement pour carte SIM avec la face de contact orientée vers le bas et le coin coupé orienté vers l'avant.

→ Manuel de référence "WAN sans fil"

M : Prise pour microphone

Vous pouvez utiliser un microphone à condensateur. Raccorder un autre type de microphone peut couper l'entrée audio ou engendrer un dysfonctionnement.

N : Port USB (2.0)

→ Manuel de référence "Périphériques USB"

O : Verrou de sécurité

Vous pouvez raccorder un câble Kensington. Pour plus d'informations, consultez le manuel fourni avec le câble.

P : Port d'écran externe (VGA)

→ Manuel de référence "Écran externe"

Q : Port série

R : Logement du module RAM

<Pour les modèles sans caméra>

→ Manuel de référence "Module RAM"

S : Connecteur d'antenne externe

T : Connecteur de bus d'extension^{*1}

→ Manuel de référence "Duplicateur de ports / support de voiture"

U : Caméra

<Pour les modèles avec caméra>

Retirer la protection étanche de la caméra avant de l'utiliser.

*1 Si vous connectez cet ordinateur à la série CF-VEB181 ou à la série CF-WEB182, vous ne pouvez pas utiliser un port de clavier.

Description des pièces

- Cet ordinateur contient un aimant et des éléments magnétiques au niveau des endroits signalés dans l'illustration de droite. Évitez le contact de ces zones avec un objet métallique ou des supports magnétiques.

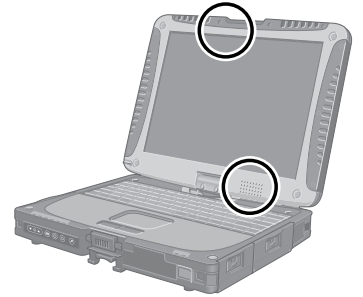

Passage en mode Tablet PC

Prise en main

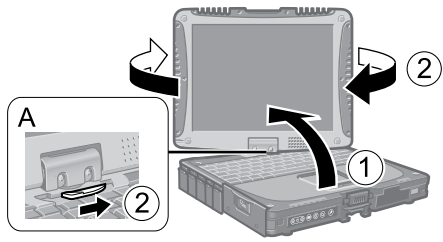

- ① Levez l'écran de façon à ce qu'il soit perpendiculaire au corps.
- ② Faites coulisser le loquet de dégagement d'écran (A), puis tournez l'écran dans le sens des aiguilles d'une montre jusqu'au clic.

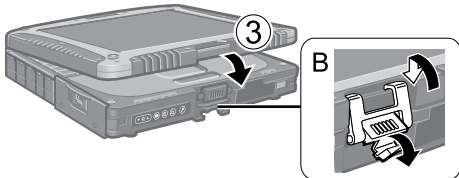

- ③ Fermez lorsque l'écran est orienté vers le haut et fixez-le à l'aide du loquet (B).

Fixation de la poignée et de la bandoulière (option)

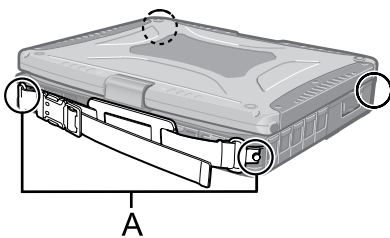

Fixez la poignée à deux coins (A) à l'aide des vis.
Vous pouvez attacher la bandoulière (B) à la poignée.
(L'illustration est un exemple.)

ATTENTION

- N'utilisez pas la poignée pour transporter un poids plus lourd que l'ordinateur. Autrement la poignée risque de devenir lâche.
- N'utilisez pas la poignée si elle devient usée ou endommagée.

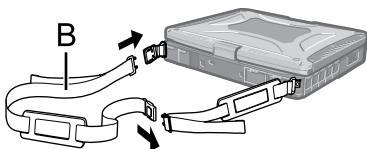

Première utilisation

■ Préparation

① Vérifiez et identifiez les accessoires fournis.

Si vous ne trouvez pas les accessoires décrits, contactez le support technique Panasonic.

- Adaptateur secteur . . . 1
- Cordon secteur . . . 1
- Batterie 1

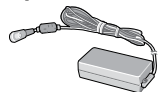

Numéro de modèle :
CF-AA5713A

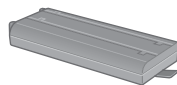

Numéro de modèle :
CF-VZSU48U

<Uniquement pour les modèles équipés d'un écran tactile>

- **Stylét**^{*1} 1



Numéro de modèle : CF-VNP003U

- Câble extensible . . 1
- Chiffon doux 1

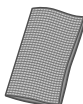

<Pour modèles avec une tablette graphique uniquement>

- **Stylét numériseur**^{*1} 1



Numéro de modèle : CF-VNP012U

• INSTRUCTIONS D'UTILISATION - Lecture préliminaire. 1

- Pour les modèles avec une tablette graphique, le câble extensible et le stylét numériseur sont déjà fixés à l'ordinateur à l'achat.

^{*1} Placé sur le support de stylét lors de l'emballage.

② Veuillez lire le Contrat de licence d'usage limité avant de briser le cachet de l'emballage de l'ordinateur (→ page 26).

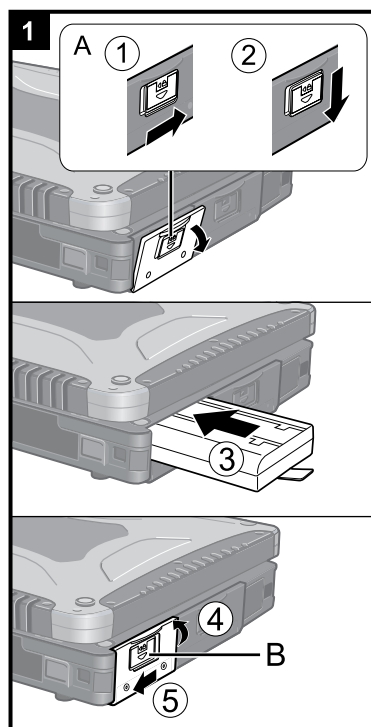

1 Insertion de la batterie.

- ① Faites coulisser le loquet (A) vers la droite pour déverrouiller le couvercle.
- ② Faites coulisser le loquet (A) vers le bas et ouvrez le couvercle.
- ③ Insérez la batterie jusqu'à ce qu'elle entre correctement dans le connecteur.
- ④ Fermez le couvercle.
- ⑤ Faites coulisser le loquet (B) vers la gauche pour verrouiller le couvercle.

ATTENTION

- Vérifiez que le loquet est bien verrouillé. Sinon, la batterie peut tomber lors du transport de l'ordinateur.
- Ne touchez pas aux bornes de la batterie et de l'ordinateur. Dans le cas contraire, vous risquez de salir ou d'endommager les bornes, ce qui pourrait engendrer un dysfonctionnement de la batterie ou de l'ordinateur.

REMARQUE

- Notez que l'ordinateur consomme de l'électricité même lorsqu'il est hors tension. Si la batterie est complètement chargée, elle se déchargera complètement au cours de la durée suivante :
 - Lorsque l'appareil est hors tension : Environ 4 semaines
 - En veille : Environ 4 jours
 - En veille prolongée : Environ 2 semaines
- Lorsque la fiche CC n'est pas branchée à l'ordinateur, débranchez le cordon CA de la prise électrique. Laisser simplement l'adaptateur CA brancher dans la prise électrique consomme de l'électricité.

Première utilisation

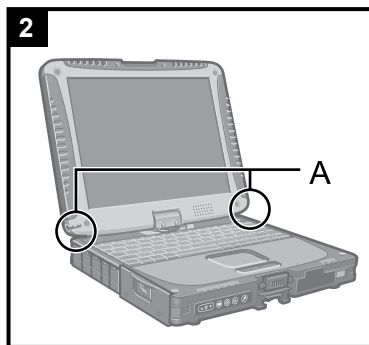

2 Fixation du stylet à l'ordinateur

<Pour modèles équipés d'un écran tactile uniquement>

Utilisez le câble extensible pour fixer le stylet à l'ordinateur de façon à ne pas le perdre. Il y a des trous (A) pour que vous puissiez le fixer.

● Pour les modèles avec une tablette graphique, le câble extensible et le stylet numériseur sont déjà fixés à l'ordinateur à l'achat.

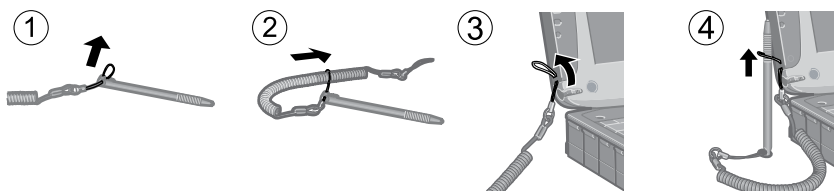

ATTENTION

- Ne tirez pas de manière excessive sur le câble extensible. Le stylet pourrait venir taper l'ordinateur, une personne ou d'autres objets lorsque vous le relâchez.

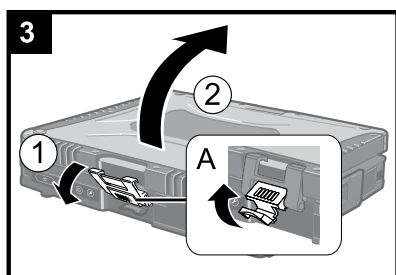

3 Ouverture de l'écran.

- ① Tirez la partie (A) et relâchez le loquet.
- ② Soulevez l'écran pour l'ouvrir.

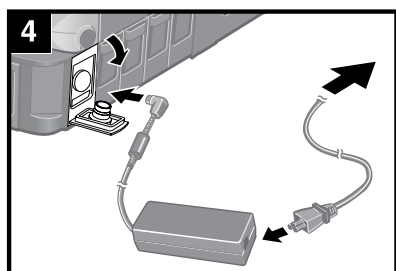

4 Branchez votre ordinateur sur une prise murale.

La batterie se recharge automatiquement.

ATTENTION

- Ne débranchez pas l'adaptateur secteur et n'activez pas le commutateur de réseau sans fil tant que la procédure de première utilisation n'est pas terminée.
- Lorsque vous utilisez l'ordinateur pour la première fois, ne connectez aucun périphérique, mis à part la batterie et l'adaptateur secteur.
- **Manipulation de l'adaptateur secteur**
 - Certains problèmes, comme une chute soudaine de la tension, peuvent survenir par temps d'orage. Nous vous conseillons par conséquent d'utiliser une source d'alimentation sans coupure (UPS) lorsque la batterie n'est pas installée.

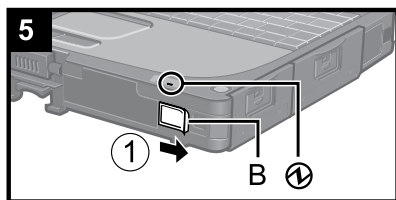

5 Allumez l'ordinateur.

- ① Faites coulisser et maintenez le commutateur de marche/arrêt (B) jusqu'à ce que le voyant d'alimentation (1) s'allume.

ATTENTION

- Ne faites pas coulisser à plusieurs reprises le commutateur de marche/arrêt.
- Si vous faites coulisser et maintenez le commutateur de marche/arrêt en position pendant plus de quatre secondes, l'ordinateur est mis hors tension de manière forcée.
- Lorsque vous mettez l'ordinateur hors tension, vous devez attendre au moins dix secondes avant de le remettre sous tension.
- Évitez d'effectuer les opérations suivantes avant que le voyant du lecteur (1) soit éteint.
 - Brancher ou débrancher l'adaptateur secteur
 - Faire coulisser le commutateur de marche/arrêt
 - Toucher le clavier, le pavé tactile, les boutons du tablet, l'écran tactile (pour les modèles avec écran tactile uniquement), l'écran Dual Touch (pour les modèles avec une tablette graphique uniquement) ou la souris externe
 - Fermer l'écran
 - Activation/désactivation du commutateur de connexion sans fil
- Lorsque la température du processeur central est élevée, l'ordinateur peut ne pas démarrer pour éviter une surchauffe du processeur central. Attendez que l'ordinateur refroidisse, puis mettez-le à nouveau sous tension. Si l'ordinateur ne s'allume pas même après avoir refroidi, contactez le support technique Panasonic.

- Vous ne devez modifier aucun des réglages par défaut du Setup Utility jusqu'à ce que la première utilisation soit terminée.

6 **Windows 7** Sélectionnez la langue et le système d'exploitation (32 bits ou 64 bits).

ATTENTION

- Choisissez soigneusement la langue car vous ne pourrez pas la changer par la suite. Si vous réglez une langue qui ne convient pas, vous devrez réinstaller Windows.
 - ① Sélectionnez la langue et le système d'exploitation (32 bits ou 64 bits) et cliquez sur [OK].

Le réglage de la langue commence en cliquant sur [OK] dans l'écran de confirmation. Vous pouvez retourner à l'écran "Select OS" en cliquant sur [Annuler].
Le réglage de la langue et du système d'exploitation prend environ 15 minutes.
 - ② Lorsque l'écran final s'affiche, cliquez sur [OK] pour mettre l'ordinateur hors tension.

7 Configurez Windows.

Windows 8.1

Sélectionnez la langue puis cliquez sur [Suivant].

Windows 7

Mettez l'ordinateur sous tension.

Suivez les instructions à l'écran.

- L'ordinateur redémarre plusieurs fois. Ne touchez pas le clavier ou le pavé tactile et attendez que le voyant du lecteur  se soit éteint.
- Après la mise sous tension de l'ordinateur, l'écran reste noir ou inchangé pendant un moment, mais ceci ne signale en rien un dysfonctionnement. Patientez un instant jusqu'à l'affichage de l'écran de configuration de Windows.
- Au cours de la configuration de Windows, utilisez le pavé tactile et cliquez pour déplacer le pointeur et cliquer sur un quelconque élément.
- La configuration de Windows prendra environ **Windows 8.1** 5 minutes / **Windows 7** 20 minutes.

Passez à l'étape suivante, en confirmant chaque message qui s'affiche à l'écran.
- Vous pouvez régler le réseau sans fil une fois que la configuration de Windows est terminée.
 - **Windows 8.1** Si "Se connecter" s'affiche, vous pouvez sélectionner "Ignorer cette étape".
 - **Windows 7** Il se peut que l'écran "Joindre un réseau sans fil" ne s'affiche pas.
- **Windows 8.1** Vérifiez le fuseau horaire, la date et l'heure.

ATTENTION

- Vous pouvez changer le nom d'utilisateur, le mot de passe, l'image et les réseaux sans fil une fois que la configuration de Windows est terminée.
- Notez votre mot de passe. Si vous oubliez le mot de passe, vous ne pourrez pas utiliser Windows.

Il est recommandé de créer au préalable un disque de réinitialisation du mot de passe.
- N'utilisez pas les mots et caractères suivants comme nom d'utilisateur : CON, PRN, AUX, CLOCK\$, NUL, COM1 à COM9, LPT1 à LPT9, @, &, space. En particulier, si vous créez un nom d'utilisateur (nom de compte) comprenant le signe "@", un mot de passe vous sera demandé sur l'écran d'ouverture de session même si aucun mot de passe n'a été réglé. Si vous tentez une ouverture de session sans saisir de mot de passe, il se peut que "Le nom d'utilisateur ou le mot de passe est incorrect." s'affiche et que vous ne puissiez pas **Windows 8.1** vous identifier / **Windows 7** ouvrir de session Windows (→ page 22).

- Utilisez des caractères standard pour le nom de l'ordinateur : numéros de 0 à 9, lettres majuscules et minuscules de A à Z et le caractère de trait d'union (-). Si le message d'erreur "Le nom de l'ordinateur n'est pas valide" apparaît, vérifiez si vous avez saisi des caractères différents de ceux indiqués ci-dessus. Si le message d'erreur reste affiché à l'écran, réglez le mode de saisie du clavier sur Anglais ("EN") et saisissez les caractères.
- Lors de la configuration du clavier, choisissez celui qui convient à votre ordinateur. Sinon, les saisies réalisées par le clavier peuvent devenir indisponibles.

8 Créez le disque de récupération.

Un disque de récupération vous permet d'installer un système d'exploitation et de le restaurer à ses conditions par défaut en cas, par exemple de dommages de la partition de récupération du disque dur.

Nous vous recommandons de créer un disque de récupération avant de commencer à utiliser l'ordinateur.

Consultez  Manuel de référence "Recovery Disc Creation Utility" pour la création du disque.

REMARQUE

● PC Information Viewer

Cet ordinateur enregistre régulièrement les informations de gestion du disque dur, etc. Le volume maximum de données pour chaque enregistrement est 1 024 octets. Ces informations servent uniquement à déterminer les causes d'une panne de disque dur. Elles ne sont jamais envoyées à l'extérieur via le réseau ni utilisées dans un autre but que celui décrit ci-dessus.

Pour désactiver la fonction, cochez la case [Disable the automatic save function for management information history] sous [Hard Disk Status] de PC Information Viewer et cliquez sur [OK].

(→  Manuel de référence "Vérification de l'état d'utilisation de l'ordinateur")

● Windows 8.1

Dans les réglages par défaut, une icône de raccourci pour la langue coréenne se trouve l'écran Bureau. Vous pouvez supprimer l'icône si vous n'en avez pas besoin.

● Windows 7

Si la partition de récupération est supprimée, vous ne pouvez pas créer de disque(s) de récupération.

■ Avant l'utilisation de la fonction sans fil

① Faites coulisser le commutateur de réseau sans fil sur ON.

Windows 8.1

- ② Affichez l'icône et cliquez sur  - [Modifier les paramètres du PC] - [Réseau] - [Mode avion].
- Réglez [Wi-Fi] sur [Actif] (pour le LAN sans fil).
 - réglez [Haut débit mobile] sur [Actif] (pour le WAN sans fil).
 - réglez [GPS] sur [Actif] (pour le WAN sans fil).
 - réglez [Bluetooth] sur [Actif] (pour le Bluetooth).
 - réglez [GPS/GNSS] sur [Actif] (pour le GPS).

■ Pour modifier la structure de partition

Vous pouvez réduire une section de partition existante pour créer un espace de disque non attribué, d'où vous pourrez créer une nouvelle partition.

Dans le réglage par défaut, vous pouvez utiliser une seule partition.

① **Windows 8.1**

Faites un clic droit sur  dans l'angle inférieur gauche de l'écran du bureau.

Windows 7

Cliquez sur  (Démarrer), cliquez avec le bouton droit de la souris sur [Ordinateur], puis cliquez sur [Gérer].

- Un utilisateur ordinaire doit saisir un mot de passe d'administrateur.

② Cliquez sur [Gestion du disque].

③ Cliquez avec le bouton droit de la souris sur la partition de Windows (par défaut, la lettre de lecteur "c") et cliquez sur [Réduire le volume].

- La taille de la partition varie suivant les caractéristiques techniques de l'ordinateur.

④ Saisissez la taille sous [Quantité d'espace à réduire (en Mo)] et cliquez sur [Réduire].

- Il n'est pas possible de saisir un nombre plus élevé que la taille affichée.

- Pour sélectionner [Reinstall to the OS related partitions.] pendant l'installation du système d'exploitation (→ page 16), 70 Go ou plus sont nécessaires pour [Taille totale en Mo après réduction].

⑤ Cliquez avec le bouton droit de la souris sur [Non alloué] (l'espace réduit à l'étape ④) et cliquez sur [Nouveau volume simple].

⑥ Suivez les instructions à l'écran pour faire les réglages, et cliquez sur [Terminer].

Attendez la fin du formatage.



REMARQUE

- Vous pouvez créer une partition supplémentaire sur l'espace non alloué restant ou en créant du nouvel espace non alloué.
- Pour supprimer une partition, cliquez dessus avec le bouton droit de la souris et cliquez sur [Supprimer le volume] à l'étape ③.

■ **Windows 8.1** Pour sélectionner la langue

Pour sélectionner une langue autre que celle sélectionnée lors de votre première utilisation, suivez les étapes ci-dessous.

① Exécutez l'une des procédures suivantes.

- Faites un clic droit sur  dans l'angle inférieur gauche de l'écran du bureau.
- Cliquez sur  sur l'écran d'accueil.

② Cliquez sur [Panneau de configuration].

③ Cliquez sur [Horloge, langue et région] - [Langue] - [Ajouter une langue].

④ Sélectionnez une langue, puis cliquez sur [Ajouter].

Selon la région, deux langues ou plus peuvent être sélectionnées. Cliquez sur [Ouvrir] et sélectionnez la langue souhaitée, puis cliquez sur [Ajouter].

⑤ Cliquez sur [Options] pour la langue que vous souhaitez utiliser.

⑥ Cliquez sur [En faire la langue principale].

REMARQUE



- Si [En faire la langue principale] ne s'affiche pas, vous ne pouvez pas changer à cette langue. Suivez les instructions à l'écran.

⑦ Cliquez sur [Fermer la session maintenant].

⑧ Ouvrez la session Windows.

Mise sous tension / Mise hors tension

Mise sous tension

Faites coulisser et maintenez le commutateur de marche/arrêt  (→ page 4) jusqu'à ce que le voyant d'alimentation  (→ page 4) s'allume.



REMARQUE

- Ne faites pas coulisser à plusieurs reprises le commutateur de marche/arrêt.
- Si vous faites coulisser et maintenez le commutateur de marche/arrêt en position pendant plus de quatre secondes, l'ordinateur est mis hors tension de manière forcée.
- Lorsque vous mettez l'ordinateur hors tension, vous devez attendre au moins dix secondes avant de le remettre sous tension.
- Évitez d'effectuer les opérations suivantes avant que le voyant du lecteur  soit éteint.
 - Brancher et débrancher l'adaptateur secteur
 - Faire coulisser le commutateur de marche/arrêt
 - Toucher le clavier, le pavé tactile, les boutons du Tablet, l'écran ou une souris externe
 - Fermer l'écran
 - Activer/désactiver le commutateur de connexion sans fil

Mise hors tension

Windows 8.1

Vous pouvez éteindre l'ordinateur en utilisant l'une des étapes suivantes.

- Pour l'écran d'accueil :
 - ① Cliquez sur  - [Arrêter].
- Pour l'écran du bureau :
 - ① Faites un clic droit sur  dans l'angle inférieur gauche de l'écran du bureau.
 - ② Cliquez sur [Arrêter ou se déconnecter] - [Arrêter].

Windows 7

- ① Cliquez sur  (Démarrer) - [Arrêt du système].

REMARQUE

- **Windows 8.1**

Pour mettre l'ordinateur hors tension, suivez les étapes suivantes.

 - ① Affichez l'"icône" et cliquez sur  - [Modifier les paramètres du PC] - [Mise à jour et récupération] - [Récupération].
 - ② Cliquez sur [Redémarrer maintenant] sous "Démarrage avancé"
 - ③ Cliquez sur [Éteindre votre PC].

Précautions contre la mise en marche/l'arrêt

- N'effectuez pas les actions suivantes
 - Brancher et débrancher l'adaptateur secteur
 - Faire coulisser le commutateur de marche/arrêt
 - Toucher le clavier, le pavé tactile, l'écran ou une souris externe
 - Fermer l'écran
 - Activer/désactiver le commutateur de connexion sans fil

REMARQUE

- Pour conserver l'énergie, les méthodes d'économie d'énergie sont réglées par défaut à l'achat.
 - L'écran s'éteint automatiquement après :
 - 10 minutes (lorsque l'adaptateur secteur est branché) d'inactivité
 - 5 minutes (en fonctionnement avec la batterie) d'inactivité
 - L'ordinateur entre automatiquement en mode de veille^{*1} après :
 - 20 minutes (lorsque l'adaptateur secteur est branché) d'inactivité
 - 15 minutes (n fonctionnement avec la batterie) d'inactivité

^{*1} Consultez  Manuel de référence "Fonctions de veille ou de veille prolongée" pour sortir du mode veille.

Manipulation et maintenance

Environnement d'utilisation

- Placez l'ordinateur sur une surface plane et stable qui n'est ni soumise aux chocs et aux vibrations ni susceptible de tomber. Ne posez pas l'ordinateur sur la tranche ; ne le laissez pas non plus basculer. Si l'ordinateur est exposé à un choc extrêmement fort, il pourrait être endommagé.
- Environnement de fonctionnement
Température : Fonctionnement : -10 °C à 50 °C (IEC60068-2-1, 2)^{*1}
Stockage : -20 °C à 60 °C
Humidité : Fonctionnement : 30 % à 80 % d'humidité relative (sans condensation)
Stockage : 30 % à 90 % d'humidité relative (sans condensation)
Même si vous utilisez l'ordinateur dans les plages de températures/valeurs d'humidité ci-dessus, le fonctionnement prolongé dans un environnement extrême, la consommation de tabac à proximité, ou le fonctionnement dans des endroits très poussiéreux ou utilisant de l'huile détériorera le produit et réduira sa durée de vie.
- ^{*1} N'exposez pas la peau à ce produit lors d'une utilisation dans un environnement chaud ou froid. (→ INSTRUCTIONS D'UTILISATION - Lecture préliminaire)
Si cet ordinateur est mouillé à des températures de 0 °C ou moins, des dommages dus au gel peuvent se produire. Assurez-vous de sécher l'ordinateur à de telles températures.
- N'installez pas l'ordinateur dans les endroits suivants, sinon vous risqueriez de l'endommager.
 - À proximité de matériel électronique. Il pourrait en résulter des parasites ou une distorsion de l'image.
 - Dans des endroits où la température est extrêmement élevée ou basse.
- L'ordinateur pouvant chauffer lors de son utilisation, maintenez-le à l'écart des éléments sensibles à la chaleur.

Précautions relatives à la manipulation

Cet ordinateur est conçu pour minimiser les chocs sur les composants tels que l'écran LCD et le disque dur, et est équipé d'un clavier avec protection contre les gouttes d'eau, mais aucune garantie n'est offerte pour les problèmes résultant d'un choc. Soyez extrêmement prudent lorsque vous manipulez cet ordinateur.

- Lors du transport de l'ordinateur :
 - Éteignez l'ordinateur.
 - Retirez tous les périphériques externes, les câbles, les cartes PC et les autres objets saillants.
 - Ne laissez pas tomber l'ordinateur et ne le cognez pas contre des objets durs.
 - Ne laissez jamais l'écran ouvert.
 - N'attrapez jamais l'ordinateur par l'écran.
 - Ne placez aucun objet (par ex. un bout de papier) entre l'écran et le clavier.
 - À bord d'un avion, gardez votre ordinateur avec vous ; ne le mettez jamais avec vos bagages enregistrés. Si vous utilisez l'ordinateur à bord d'un avion, conformez-vous au règlement de la compagnie aérienne.
 - Si vous transportez une batterie de rechange, placez-la dans un sac en plastique pour protéger ses bornes.
 - Le pavé tactile est conçu pour être utilisé avec le bout du doigt. Ne placez aucun objet sur sa surface et n'exercez pas de pression avec un objet pointu ou dur, car cela pourrait laisser des marques (par ex. un ongle, un crayon ou un stylo à bille).
 - Évitez tout contact de substances nuisibles, comme l'huile, avec le pavé tactile. Il se peut que le pointeur ne fonctionne pas correctement.
 - Faites attention à ne pas vous blesser suite à une chute ou un impact lors du transport de l'ordinateur.
 - N'utilisez que le stylet/stylet numériseur fourni pour toucher l'écran tactile. Ne placez aucun objet sur sa surface et n'exercez pas de pression avec un objet pointu ou dur, car cela pourrait laisser des marques (par ex. un ongle, un crayon ou un stylo à bille).
 - N'utilisez pas l'écran tactile s'il y a de la poussière ou de la saleté (par ex. de l'huile) sur l'écran. Sinon ces particules sur l'écran, le stylet ou le stylet numériseur risquent de rayer la surface de l'écran ou entraver le fonctionnement du stylet/stylet numériseur.
 - N'utilisez le stylet/stylet numériseur que pour toucher l'écran. Son utilisation à toute autre fin peut l'endommager et entraîner des rayures de l'écran.
- <Pour modèles avec une tablette graphique uniquement>
- La tablette graphique utilise l'induction électromagnétique et pourrait ne pas fonctionner correctement près d'un champ électrique ou d'un champ magnétique puissant tel que :
 - Près d'antennes de stations de base radio AM ou de stations relais
 - Près d'écrans CRT qui génèrent un fort bruit de champ électromagnétiqueÉloignez la tablette graphique de ces emplacements pour qu'il fonctionne correctement.
 - Le pointeur ne peut pas suivre le mouvement du stylet numériseur si vous déplacez le stylet trop rapidement.

Manipulation et maintenance

■ Lors de l'utilisation de périphériques

Suivez ces instructions et le Manuel de référence pour éviter d'endommager les périphériques. Lisez attentivement les manuels d'instructions des périphériques.

- Utilisez les périphériques conformément aux caractéristiques techniques de l'ordinateur.
- Branchez-les correctement aux connecteurs.
- Si vous avez du mal à les insérer, ne forcez pas ; vérifiez la forme du connecteur, le sens, l'alignement des broches, etc.
- Si des vis sont fournies, serrez-les correctement.
- Retirez les câbles lors du transport de l'ordinateur. Ne forcez pas lorsque vous tirez sur les câbles.

■ Protection de l'ordinateur contre les utilisations non autorisées via le réseau LAN sans fil/Bluetooth/WAN sans fil

<Pour modèles avec LAN sans fil/Bluetooth/WAN sans fil>

- Avant d'utiliser le LAN sans fil/Bluetooth/WAN sans fil, configurez les réglages de sécurité appropriés comme le cryptage des données.

■ Recalibrage de la batterie

- Le recalibrage de la batterie peut prendre plus longtemps si la capacité de la batterie est de taille. Ceci n'indique en rien un dysfonctionnement.

<Exécution du "Recalibrage de la batterie" après l'arrêt de Windows>

- Charge complète : Environ 3,5 heures
- Décharge complète : Environ 4,0 heures

Si vous exécutez le "Recalibrage de la batterie" sans avoir arrêté Windows, le temps de charge/décharge peut être plus long.

Maintenance

Pour nettoyer le moniteur LCD

Si des gouttes d'eau ou d'autres taches apparaissent sur la surface du panneau LCD, essuyez-les immédiatement. Tout manquement à cette instruction pourra entraîner l'apparition de taches persistantes.

Utilisez le chiffon doux fourni avec l'ordinateur. (Pour plus d'informations, consultez "Suggestions concernant le nettoyage de la surface LCD" →  Manuel de référence "Opération de saisie à l'écran".)

Pour nettoyer les zones autres que le moniteur LCD

Essuyez avec un chiffon sec et doux comme de la gaze. Lorsque vous utilisez un détergent, trempez un chiffon doux dans du détergent dilué dans l'eau et essorez-le complètement.

ATTENTION

- N'utilisez pas de benzène, de diluant ou d'alcool dénaturé car ces produits pourraient attaquer la surface en provoquant une décoloration, etc. N'utilisez pas de nettoyant ménager ou cosmétique disponible dans le commerce, ce type de produit pouvant contenir des composants nocifs pour la surface de l'ordinateur.
- N'appliquez ni eau ni détergent directement sur l'ordinateur, le liquide pouvant pénétrer à l'intérieur de l'ordinateur et provoquer des dommages ou des dysfonctionnements.

Installation du logiciel

L'installation du logiciel restaure l'état par défaut de l'ordinateur. Lorsque vous installez le logiciel, les données du disque dur sont effacées.

Sauvegardez les données importantes sur un autre support ou un disque dur externe avant l'installation.

ATTENTION

- Ne supprimez pas la partition de récupération sur le disque dur. L'espace disque de cette partition n'est pas disponible à la sauvegarde de données.

Pour vérifier la partition de récupération, suivez les méthodes suivantes.

① Windows 8.1

Faites un clic droit sur  dans l'angle inférieur gauche de l'écran du bureau.

Windows 7

Cliquez sur  (Démarrer), cliquez avec le bouton droit de la souris sur [Ordinateur], puis cliquez sur [Gérer].

- Un utilisateur ordinaire doit saisir un mot de passe d'administrateur.

② Cliquez sur [Gestion des disques].

■ Windows 8.1 Tout supprimer et réinstaller Windows

Préparation

- Retirez tous les périphériques.
- Branchez l'adaptateur secteur et ne le retirez pas avant la fin de l'installation.

1 Exécutez "Tout supprimer et réinstaller Windows".

① Affichez "Icône", puis cliquez sur  - [Modifier les paramètres du PC] - [Mise à jour et récupération] - [Récupération].

② Cliquez sur [Commencer] sous "Tout supprimer et réinstaller Windows".

③ Cliquez sur [Suivant].

④ Sélectionnez l'option.

- Simplement retirer mes fichiers

Procédez à la réinstallation de Windows en quelques minutes (environ 20 minutes).

- Nettoyer entièrement le lecteur

En nettoyant entièrement, les fichiers supprimés ne peuvent pas être récupérés facilement et le niveau de sécurité sera augmenté. Le temps de traitement sera plus long (environ 140 minutes).

Suivez les instructions à l'écran.

Après la réinstallation, l'ordinateur redémarre.

- Évitez d'interrompre l'installation, en mettant, par exemple, l'ordinateur hors tension ou en réalisant une autre opération.

Sinon, l'installation risque de ne pas être disponible car Windows peut ne pas démarrer ou les données peuvent être corrompues.

2 Effectuez la "Première utilisation" (→ page 9).

REMARQUE

- La date et l'heure ainsi que le fuseau horaire peuvent être incorrects. Réglez-les correctement.

3 Effectuez Windows Update.

4 <Pour modèles avec TPM uniquement> Effacer le module de plateforme sécurisée (TPM).

① Exécutez l'une des procédures suivantes.

- Faites un clic droit sur  dans l'angle inférieur gauche de l'écran du bureau.

- Cliquez sur  sur l'écran d'accueil.

② Cliquez sur [Exécuter] puis saisissez [tpm.msc] et cliquez sur [OK].

③ Cliquez sur [Effacer le module de plateforme sécurisée...] sous "Actions" à la droite de l'écran "Gestion de module de plateforme sécurisée sur l'ordinateur local".

④ Cliquez sur [Redémarrer] sur l'écran "Gérer le module de plateforme sécurisée (TPM)".

L'ordinateur redémarre.

⑤ Lorsque "TPM configuration change was requested to ..." s'affiche, appuyez sur **F12**.

⑥ Cliquez sur la vignette du bureau et, lorsque "Module de plateforme sécurisée (TPM) prêt" s'affiche, cliquez sur [Fermer].

Installation du logiciel

■ Récupération du disque dur

Vous pouvez réinstaller le système d'exploitation qui était pré-installé au moment de l'achat (Windows 8.1 ou Windows 7).

Windows 8.1 Si la réinstallation par la méthode décrite dans "Tout supprimer et réinstaller Windows" n'a pas réussi, suivez les étapes ci-dessous.

Préparation

- Retirez tous les périphériques.
- Branchez l'adaptateur secteur et ne le retirez pas avant la fin de l'installation.

1 Lancez Setup Utility.

Windows 8.1

- ① Affichez "Icône", puis cliquez sur  - [Modifier les paramètres du PC] - [Mise à jour et récupération] - [Récupération].
- ② Cliquez sur [Redémarrer maintenant] sous "Démarrage avancé".
- ③ Cliquez sur [Dépannage] - [Options avancées] - [Changer les paramètres du microprogramme UEFI] - [Redémarrer].

Windows 7

Mettez l'ordinateur sous tension, puis appuyez sur **F2** ou **Suppr** pendant l'affichage de l'écran de démarrage [Panasonic].

- Si l'écran de démarrage [Panasonic] ne s'affiche pas, mettez sous tension l'ordinateur en maintenant enfoncé **F2** ou **Suppr**.
- Si un mot de passe est nécessaire, saisissez le mot de passe administrateur.

2 Prenez note du contenu du Setup Utility et appuyez sur **F9**.

Lorsque le message de confirmation s'affiche, sélectionnez [Oui] et appuyez sur **Entrée**.

3 Cochez l'option [Démarrage UEFI] de Setup Utility.

[Démarrage UEFI] doit être réglé comme suit.

Lors de l'installation de Windows 8.1 : [Activé]

Lors de l'installation de Windows 7 : [Désactivé]

4 Appuyez sur **F10**.

Lorsque le message de confirmation s'affiche, sélectionnez [Oui] et appuyez sur **Entrée**.

L'ordinateur redémarre.

5 Appuyez sur **F2** ou **Suppr** pendant l'affichage de l'écran de démarrage [Panasonic].

Setup Utility démarre.

- Si un mot de passe est nécessaire, saisissez le mot de passe administrateur.

6 Sélectionnez le menu [Sortie], puis sélectionnez [Recovery Partition] et appuyez sur **Entrée**.

Windows 8.1

Cliquez sur [Next] et cliquez sur [YES].

Windows 7

Cliquez sur [Reinstall Windows], puis sur [Next].

8 Sur l'écran du contrat de licence, cliquez sur [Yes, I agree to the provisions above and wish to continue!], puis sur [Next].

9 Cliquez sur [Next].

Si l'option s'affiche, sélectionnez le réglage et cliquez sur [Next].

- [Reinstall Windows to the whole Disk to factory default.]
Sélectionnez cette option lorsque vous voulez installer Windows avec les réglages par défaut. Après l'installation, vous pouvez créer une nouvelle partition. Pour la création d'une nouvelle partition, consultez "Pour modifier la structure de partition" (→ page 11).
- [Reinstall to the OS related partitions.]¹
Sélectionnez cette option lorsque le disque dur a déjà été divisé en plusieurs partitions et vous souhaitez garder la structure de la partition. Pour la création d'une nouvelle partition, consultez "Pour modifier la structure de partition" (→ page 11).

¹ Ceci ne s'affiche pas si Windows ne peut faire l'objet d'une installation sur la partition de récupération et sur l'espace utilisable par Windows.

10 **Windows 7** Lorsque le message de confirmation s'affiche, cliquez sur [YES].

- 11** **Windows 7**
Sélectionnez la langue et le type de système d'exploitation (32 bits ou 64 bits), puis cliquez sur [OK].
 Lorsque le message de confirmation s'affiche, cliquez sur [OK].
 Pour annuler la procédure de récupération, cliquez sur [CANCEL] et cliquez sur la marque  qui apparaît dans le coin supérieur droit de l'écran.
- 12** **Lorsque le message de confirmation s'affiche, cliquez sur [YES].**
 L'installation commence suivant les instructions à l'écran. (Elle prendra environ 20 minutes.)
- Évitez d'interrompre l'installation, en mettant, par exemple, l'ordinateur hors tension ou en réalisant une autre opération.
 Sinon, l'installation risque de ne pas être disponible car Windows peut ne pas démarrer ou les données peuvent être corrompues.
- 13** **Lorsque l'écran final s'affiche, cliquez sur [OK] pour mettre l'ordinateur hors tension.**
- 14** **Mettez l'ordinateur sous tension.**
- Si un mot de passe est nécessaire, saisissez le mot de passe administrateur.
- 15** **Effectuez la "Première utilisation" (→ page 9).**

REMARQUE

- **Windows 8.1** La date et l'heure ainsi que le fuseau horaire peuvent être incorrects. Réglez-les correctement.

- 16** **Lancez Setup Utility et modifiez les réglages selon le besoin.**
- 17** **Lancez Windows Update.**
- 18** **Windows 8.1** <Pour modèles avec TPM uniquement> **Effacer le module de plateforme sécurisée (TPM) (→ page 15).**

■ Utilisation du disque de récupération

Utilisez le disque de récupération pour la réinstallation dans les conditions suivantes.

- Vous avez oublié le mot de passe d'administrateur.
- L'installation n'est pas terminée. Il est possible que la partition de récupération sur le disque dur soit endommagée.
- **Windows 7** <Uniquement pour les modèles rétrogradés à Windows 7>
 Pour changer le système d'exploitation de Windows 7 à Windows 8.1 ou vice versa.

REMARQUE

- **Windows 7** Pour passer d'un système d'exploitation 32 bits à un 64 bits, ou vice versa, installez le système d'exploitation en utilisant la partition de récupération sur le disque dur.

Préparation

- Préparez les éléments suivants :
 - Disque de récupération (→  Manuel de référence "Recovery Disc Creation Utility")
 - Lecteur USB DVD (optionnel) (consultez les catalogues récents et d'autres sources d'informations sur les produits disponibles)
- Retirez tous les périphériques (hormis le lecteur USB DVD).
- Branchez l'adaptateur secteur et ne le retirez pas avant la fin de l'installation.

1 **Connectez le lecteur DVD au port USB.****2** **Lancez Setup Utility.****Windows 8.1**

- ① Affichez "Icône", puis cliquez sur  - [Modifier les paramètres du PC] - [Mise à jour et récupération] - [Récupération].
- ② Cliquez sur [Redémarrer maintenant] sous "Démarrage avancé".
- ③ Cliquez sur [Dépannage] - [Options avancées] - [Changer les paramètres du microprogramme UEFI] - [Redémarrer].

Windows 7

Mettez l'ordinateur sous tension, puis appuyez sur **F2** ou **Suppr** pendant l'affichage de l'écran de démarrage [Panasonic].

- Si l'écran de démarrage [Panasonic] ne s'affiche pas, mettez sous tension l'ordinateur en maintenant enfoncé **F2** ou **Suppr**.
- Si un mot de passe est nécessaire, saisissez le mot de passe administrateur.

3 **Prenez note du contenu du Setup Utility et appuyez sur **F9**.**

Lorsque le message de confirmation s'affiche, sélectionnez [Oui] et appuyez sur **Entrée**.

Installation du logiciel

- 4 Cochez l'option [Démarrage UEFI] de Setup Utility.**
[Démarrage UEFI] doit être réglé comme suit.
Lorsque le disque de récupération pour Windows 8.1 est utilisé : [Activé]
Lorsque le disque de récupération pour Windows 7 est utilisé : [Désactivé]
 - 5 Placez le disque de récupération dans le lecteur DVD.**
 - 6 Appuyez sur **F10**.**
Lorsque le message de confirmation s'affiche, sélectionnez [Oui] et appuyez sur **Entrée**.
L'ordinateur redémarre.
 - 7 Appuyez sur **F2** ou **Suppr** pendant l'affichage de l'écran de démarrage [Panasonic].**
Setup Utility démarre.
 - Si un mot de passe est nécessaire, saisissez le mot de passe administrateur.
 - 8 Sélectionnez le menu [Sortie], puis votre lecteur DVD dans [Forcer le démarrage sur...] et appuyez sur **Entrée**.**
L'ordinateur redémarre.
 - 9 Cliquez sur [Reinstall Windows] puis sur [Next].**
 - 10 **Windows 8.1** Lorsque le message de confirmation s'affiche, cliquez sur [YES].**
 - 11 Sur l'écran du contrat de licence, cliquez sur [Yes, I agree to the provisions above and wish to continue!], puis sur [Next].**
 - 12 **Windows 7****
Cliquez sur [Next].
Si l'option s'affiche, sélectionnez le réglage et cliquez sur [Next].
 - [Reinstall with HDD recovery partition.]
Méthode de récupération standard.
Vous pouvez utiliser la récupération à partir de la partition de récupération.
 - [Reinstall without HDD recovery partition.]
Augmentez la capacité utilisable du disque dur (HDD).
Vous NE pouvez PAS utiliser la récupération à partir de la partition de récupération.
Lorsque cette option est sélectionnée, vous ne pouvez plus créer de disque(s) de récupération après avoir effectué l'opération de récupération.
-
- ATTENTION**
- Choisissez soigneusement l'option car vous ne pourrez pas la changer par la suite.
-
- 13 Cliquez sur [Next].**
Si l'option s'affiche, sélectionnez le réglage et cliquez sur [Next].
 - [Reinstall Windows to the whole Disk to factory default.]
Sélectionnez cette option lorsque vous voulez installer Windows avec les réglages par défaut. Après l'installation, vous pouvez créer une nouvelle partition. Pour la création d'une nouvelle partition, consultez "Pour modifier la structure de partition" (→ page 11).
 - [Reinstall to the OS related partitions.]²
Sélectionnez cette option lorsque le disque dur a déjà été divisé en plusieurs partitions et vous souhaitez garder la structure de la partition. Pour la création d'une nouvelle partition, consultez "Pour modifier la structure de partition" (→ page 11).
² Ceci ne s'affiche pas si Windows ne peut faire l'objet d'une installation sur la partition de récupération et l'espace utilisable par Windows.
 - 14 Lorsque le message de confirmation s'affiche, cliquez sur [YES].**

15 **Windows 7**

Sélectionnez la langue et le type de système d'exploitation (32 bits ou 64 bits), puis cliquez sur [OK].

Lorsque le message de confirmation s'affiche, cliquez sur [OK].

Pour annuler la procédure de récupération, cliquez sur [CANCEL] et cliquez sur la marque  qui apparaît dans le coin supérieur droit de l'écran.

Windows 7 / Windows 8.1

L'installation commence suivant les instructions à l'écran. (Elle prendra entre 30 et 45 minutes environ.)

- Évitez d'interrompre l'installation, en mettant par exemple l'ordinateur hors tension ou en appuyant sur **Ctrl** + **Alt** + **Suppr.**

Sinon, l'installation risque de ne pas être disponible car Windows peut ne pas démarrer ou les données peuvent être corrompues.

16 **Lorsque l'écran final s'affiche, retirez le disque de récupération et le lecteur DVD puis cliquez sur [OK].**

Suivez les instructions à l'écran.

Sur certains modèles, cela peut prendre environ 40 minutes.

17 **Effectuez la "Première utilisation" (→ page 9).**

18 **Lancez Setup Utility et modifiez les réglages selon le besoin.**

19 **Lancez Windows Update.**

20 **Windows 8.1** <Pour modèles avec TPM uniquement> **Effacer le module de plateforme sécurisée (TPM) (→ page 15).**







Dépannage (de base)

Respectez les instructions suivantes lorsqu'un problème se produit. Vous trouverez également un guide de diagnostic des pannes (avancé) dans le "Manuel de référence". Pour les problèmes logiciels, reportez-vous au manuel d'instructions du logiciel. Si le problème persiste, contactez le service de support technique Panasonic. Vous pouvez également vérifier l'état d'utilisation de l'ordinateur dans le PC Information Viewer (→  Manuel de référence "Dépannage (Avancé)").





■ Démarrage

<p>Démarrage impossible. Le voyant d'alimentation ou de batterie ne s'allume pas.</p>	<ul style="list-style-type: none"> ● Raccordez l'adaptateur secteur. ● Insérez une batterie complètement chargée. ● Retirez la batterie et l'adaptateur secteur, puis raccordez-les de nouveau. ● Si un périphérique est raccordé au port USB, débranchez-le ou réglez [Port USB] ou [Mode USB hérité] sur [Désactivé] dans le menu [Avancé] du Setup Utility. ● Si un périphérique est connecté à l'emplacement pour ExpressCard, déconnectez-le ou définissez [Port ExpressCard] sur [Désactivé] dans le menu [Avancé] du Setup Utility. ● Appuyez sur Fn + F8 pour désactiver le mode discrétion. ● Cochez l'option [Démarrage UEFI] de Setup Utility. [Démarrage UEFI] doit être réglé sur Windows 8.1 [Activé] / Windows 7 [Désactivé].
<p>L'ordinateur est sous tension mais "Warming up the system" s'affiche.</p>	<ul style="list-style-type: none"> ● L'ordinateur préchauffe avant le démarrage. Attendez que l'ordinateur démarre (le temps d'attente maximum est affiché à l'écran). Si "Cannot warm up the system" s'affiche, le préchauffage de l'ordinateur a échoué et il ne démarre pas. Dans ce cas, mettez l'ordinateur hors tension, laissez-le reposer dans un environnement à 5 °C ou plus pendant une heure environ, puis remettez-le sous tension.
<p>Impossible de mettre l'ordinateur sous tension. L'ordinateur ne peut pas sortir du mode de veille (hybride). Le voyant d'alimentation clignote alternativement en orange et vert.)</p>	<ul style="list-style-type: none"> ● L'ordinateur préchauffe. Attendez un moment que le préchauffage se termine.
<p>L'ordinateur n'entre pas en mode de veille alors que l'économiseur d'écran fonctionne. (L'écran reste noir.)</p>	<ul style="list-style-type: none"> ● Faites coulisser et maintenez le commutateur de marche/arrêt pendant au moins 4 secondes pour éteindre l'ordinateur en force. (Les données non sauvegardées seront perdues.) Ensuite, désactivez l'économiseur d'écran.
<p>Vous avez oublié le mot de passe.</p>	<ul style="list-style-type: none"> ● Mot de passe du superviseur ou de l'utilisateur : Contactez le support technique Panasonic. ● Mot de passe administrateur : <ul style="list-style-type: none"> • Si vous possédez un disque de réinitialisation du mot de passe, vous pouvez réinitialiser le mot de passe d'administrateur. Placez le disque et entrez un nouveau mot de passe erroné, puis suivez les instructions à l'écran et réglez un nouveau mot de passe. • Si vous n'avez pas de disque de réinitialisation du mot de passe, réinstallez (→ page 15) et configurez Windows, puis réglez un nouveau mot de passe.
<p>Lorsque le message "Remove disks or other media. Press any key to restart" ou un message similaire s'affiche.</p>	<ul style="list-style-type: none"> ● Il y a une disquette dans le lecteur et elle ne contient pas d'informations de démarrage du système. Retirez la disquette et appuyez sur n'importe quelle touche. ● Si un périphérique est raccordé au port USB, débranchez-le ou réglez [Port USB] ou [Mode USB hérité] sur [Désactivé] dans le menu [Avancé] du Setup Utility. ● Si un périphérique est connecté à l'emplacement pour ExpressCard, déconnectez-le ou définissez [Port ExpressCard] sur [Désactivé] dans le menu [Avancé] du Setup Utility. ● Si le problème persiste après avoir retiré la disquette, il peut s'agir d'une panne du disque dur. Contactez le support technique Panasonic. ● Réglez [Démarrage UEFI] sur [Désactivé] dans le menu [Boot] de Setup Utility.
<p>Le démarrage de Windows ou l'exécution d'une opération est d'une lenteur extrême.</p>	<ul style="list-style-type: none"> ● Cliquez sur F9 dans le Setup Utility (→  Manuel de référence "Setup Utility") pour réinitialiser les réglages du Setup Utility (à l'exception des mots de passe) sur les valeurs par défaut. Lancez le Setup Utility et configurez de nouveau les réglages. (Remarquez que la vitesse de traitement peut dépendre du logiciel d'application, donc cette procédure peut ne pas accélérer Windows.) ● Si vous avez installé un logiciel résident après l'achat, désactivez-le. ● Désactivez le menu contextuel et l'onglet de panneau d'entrée. <ol style="list-style-type: none"> ① Ouvrez le Panneau d'entrée et cliquez sur [Outils] - [Options] - [Ouverture]. ② Décochez la case [Afficher l'ouverture du Panneau de saisie à partir de l'onglet] et cliquez sur [OK].



■ Démarrage

<p>La date et l'heure sont incorrectes.</p>	<ul style="list-style-type: none"> ● Sélectionnez les paramètres appropriés. <ol style="list-style-type: none"> ① Ouvrez le Panneau de configuration. <ul style="list-style-type: none"> Windows 8.1 1. Exécutez l'une des procédures suivantes. <ul style="list-style-type: none"> • Faites un clic droit sur  dans l'angle inférieur gauche de l'écran du bureau. • Cliquez sur  sur l'écran d'accueil. 2. Cliquez sur [Panneau de configuration]. Windows 7 Cliquez sur  (Démarrer) - [Panneau de configuration]. ② Cliquez sur [Horloge, langue et région] - [Date et heure]. ● Si le problème persiste, la pile de l'horloge interne doit peut-être être remplacée. Contactez le support technique Panasonic. ● Lorsque l'ordinateur est connecté au réseau local (LAN), vérifiez la date et l'heure du serveur. ● Cet ordinateur ne reconnaîtra plus correctement les dates et heures à partir de l'année 2100.
<p>L'écran [Executing Battery Recalibration] s'affiche.</p>	<ul style="list-style-type: none"> ● Le recalibrage de la batterie a été annulé avant la dernière fermeture de Windows. Pour démarrer Windows, éteignez l'ordinateur en appuyant sur l'interrupteur d'alimentation, puis rallumez-le.
<p>[Enter Password] ne s'affiche pas lorsque l'ordinateur quitte le mode de veille / veille prolongée.</p>	<ul style="list-style-type: none"> ● Sélectionnez [Activé] dans [Mot de passe sortie de veille] du menu [Sécurité] du Setup Utility (→  Manuel de référence "Setup Utility"). ● Le mot de passe Windows peut être utilisé au lieu du mot de passe réglé dans le Setup Utility. <ol style="list-style-type: none"> ① Ajoutez un mot de passe. <ul style="list-style-type: none"> Windows 8.1 1. Affichez "Icône" et cliquez sur  - [Modifier les paramètres du PC] - [Comptes]. 2. Cliquez sur [Options de connexion] et cliquez sur [Ajouter] sous "Mot de passe". Windows 7 1. Cliquez sur  (Démarrer) - [Panneau de configuration]. 2. Cliquez sur [Comptes et protection des utilisateurs] - [Ajouter ou supprimer des comptes d'utilisateurs]. ② Configurez les éléments suivants. <ul style="list-style-type: none"> Windows 8.1 1. Ouvrez le Panneau de configuration, cliquez sur [Système et sécurité] - [Options d'alimentation] - [Demander un mot de passe pour sortir de veille]. 2. Cochez la case [Exiger un mot de passe]. Windows 7 1. Cliquez sur [Panneau de configuration] - [Système et sécurité] - [Options d'alimentation] - [Entrer un mot de passe quand l'ordinateur sort de veille] et cochez la case [Exiger un mot de passe].
<p>Reprise impossible.</p>	<ul style="list-style-type: none"> ● L'une des opérations suivantes peut avoir été effectuée. Faites coulisser le commutateur de marche/arrêt pour mettre l'ordinateur sous tension. Les données non sauvegardées seront perdues. <ul style="list-style-type: none"> • En mode de veille, l'adaptateur secteur ou la batterie a été déconnecté(e) ou un périphérique a été connecté ou déconnecté. • Le commutateur de marche/arrêt a été enfoncé pendant quatre secondes ou plus pour forcer la mise hors tension de l'ordinateur. ● Une erreur peut se produire si l'ordinateur entre automatiquement en mode de veille ou de veille prolongée alors que l'économiseur d'écran est actif. Dans ce cas, désactivez l'économiseur d'écran ou modifiez-en le modèle.

Dépannage (de base)

<p>Autres problèmes de démarrage.</p>	<ul style="list-style-type: none"> ● Cliquez sur F9 dans le Setup Utility (→  Manuel de référence "Setup Utility") pour réinitialiser les réglages du Setup Utility (à l'exception des mots de passe) sur les valeurs par défaut. Lancez le Setup Utility et configurez de nouveau les réglages. ● Retirez tous les périphériques. ● Vérifiez qu'il n'y a pas eu d'erreur disque. <ol style="list-style-type: none"> ① Retirez tous les périphériques, y compris un écran externe. ② Windows 8.1 Exécutez l'une des procédures suivantes. <ul style="list-style-type: none"> • Faites un clic droit sur  dans l'angle inférieur gauche de l'écran du bureau. • Cliquez sur  sur l'écran d'accueil. ③ Windows 7 Cliquez sur  (Démarrer) - [Ordinateur]. ④ Cliquez sur [Explorateur de fichiers]. ⑤ Faites un clic droit sur Windows 8.1 [Windows (C:)] / Windows 7 [Disque local (C:)], et cliquez sur [Propriétés]. ⑥ Cliquez sur [Outils] - Windows 8.1 [Vérifier] / Windows 7 [Vérifier maintenant...]. <ul style="list-style-type: none"> • Un utilisateur standard doit saisir un mot de passe administrateur. ⑦ Suivez les instructions à l'écran. ● Windows 7 Démarez l'ordinateur en mode sans échec et vérifiez les détails de l'erreur. Lorsque l'écran de démarrage [Panasonic] disparaît^{*1} au démarrage, appuyez sur la touche F8 et maintenez-la enfoncée jusqu'à ce que le menu des options avancées Windows s'affiche. Sélectionnez le Mode sans échec et appuyez sur Entrée. <p>^{*1} Lorsque [Mot de passe au démarrage] est réglé sur [Activé] dans le menu [Sécurité] du Setup Utility, [Enter Password] apparaît lorsque l'écran de démarrage [Panasonic] disparaît. Dès que vous entrez le mot de passe et que vous appuyez sur Entrée, appuyez sur la touche F8 et maintenez-la enfoncée.</p>
---------------------------------------	--





■ Saisie du mot de passe

<p>Même après avoir saisi le mot de passe, l'écran de saisie de mot de passe s'affiche à nouveau.</p>	<ul style="list-style-type: none"> ● L'ordinateur peut être en mode clavier réduit. Si le voyant Verr Num  est allumé, appuyez sur Verr. Num. pour désactiver le mode clavier réduit, puis procédez à la saisie. ● L'ordinateur peut être en mode Verr Maj. Si le voyant Verr Maj  est allumé, appuyez sur Verr. Maj. pour désactiver le mode Verr Maj, puis procédez à la saisie.
<p>Impossible d'ouvrir une session Windows. ("Le nom d'utilisateur ou le mot de passe est incorrect." s'affiche.)</p>	<ul style="list-style-type: none"> ● Le nom d'utilisateur (nom du compte) comprend un signe "@". <ul style="list-style-type: none"> - Si un autre nom de compte d'utilisateur existe : Ouvrez une session Windows avec un autre nom de compte d'utilisateur et supprimez le compte dont le nom comprend un "@". Créez ensuite un nouveau nom de compte. - Si aucun autre nom de compte d'utilisateur n'existe : Il vous faut réinstaller Windows (→ page 15).

■ Arrêt de l'ordinateur



<p>Impossible d'arrêter Windows.</p>	<ul style="list-style-type: none"> ● Retirez le périphérique USB et la carte ExpressCard. ● Attendez 1 ou 2 minutes. Il ne s'agit pas d'un dysfonctionnement.
--------------------------------------	---

■ Affichage

<p>Aucun affichage.</p>	<ul style="list-style-type: none"> ● L'écran externe est sélectionné. Appuyez sur Fn + F3 ou sur  + P pour changer l'affichage. <ul style="list-style-type: none"> Windows 7 Attendez que l'affichage soit complètement changé avant d'appuyer sur Fn + F3 ou sur  + P à nouveau. Windows 8.1 Ensuite cliquez sur le mode d'affichage. ● Si vous utilisez un écran externe, <ul style="list-style-type: none"> • Vérifiez le branchement des câbles. • Allumez l'écran. • Vérifiez les réglages de l'écran externe. ● L'écran est éteint par la fonction d'économie d'énergie. Lorsque vous activez le clavier, appuyez sur une touche qui n'affecte pas le fonctionnement de l'ordinateur, par exemple, Ctrl. ● L'ordinateur a été mis en veille ou en veille prolongée par la fonction d'économie d'énergie. Pour le rallumer, appuyez sur le commutateur de marche/arrêt.
<p>L'écran est sombre.</p>	<ul style="list-style-type: none"> ● L'écran est plus sombre lorsque l'adaptateur secteur n'est pas raccordé. Appuyez sur Fn + F2 et ajustez la luminosité. Plus la luminosité est importante, plus la consommation de la batterie est élevée. Vous pouvez régler séparément la luminosité lorsque l'adaptateur secteur est raccordé et lorsqu'il ne l'est pas. ● Appuyez sur Fn + F8 pour désactiver le mode discrétion.
<p>L'image à l'écran est déformée.</p>	<ul style="list-style-type: none"> ● Modifier le nombre de couleurs et la résolution peut affecter l'écran. Redémarrez l'ordinateur. ● Brancher/débrancher un écran externe peut affecter l'écran. Redémarrez l'ordinateur. ● Quitter mode de veille ou veille prolongée peut affecter l'écran de l'écran externe. Redémarrez l'ordinateur.
<p>Lors de l'affichage simultané, l'image sur l'un des écrans est déformée.</p>	<ul style="list-style-type: none"> ● Si vous utilisez le bureau étendu, utilisez les mêmes couleurs d'affichage pour l'écran externe et l'écran LCD. Si les problèmes persistent, essayez de modifier l'affichage. Faites un clic droit sur le bureau et cliquez sur [Propriétés graphiques...] - [Écran]. ● Si les problèmes persistent, essayez de modifier l'affichage. ● Vous ne pouvez pas utiliser l'affichage simultané tant que le démarrage de Windows n'est pas terminé (Setup Utility en cours d'exécution, etc.).
<p>L'écran externe ne fonctionne pas normalement.</p>	<ul style="list-style-type: none"> ● Si l'écran externe ne prend pas en charge la fonction d'économie d'énergie, il peut ne pas fonctionner correctement lorsque l'ordinateur passe en mode d'économie d'énergie. Éteignez l'écran externe.
<p><Pour modèles avec GPS uniquement> Le pointeur ne peut pas être contrôlé correctement.</p>	<ul style="list-style-type: none"> ● Suivez les étapes suivantes : <ol style="list-style-type: none"> ① Réglez [GPS] sur [Désactivé] dans [Avancé] - [Paramètres des ports Série] du Setup Utility. ② Appuyez sur F10 et sélectionnez [Oui] dans le message de confirmation et appuyez sur Entrée. L'ordinateur redémarre. ③ Ouvrez une session Windows en tant qu'administrateur. ④ Windows 8.1 <ol style="list-style-type: none"> 1. Exécutez l'une des procédures suivantes. <ul style="list-style-type: none"> • Cliquez avec le bouton droit de la souris sur  dans l'angle inférieur gauche de l'écran du bureau. • Cliquez sur  sur l'écran d'accueil. 2. Cliquez sur [Exécuter], entrez "c:\util\drivers\gps\GPS.reg", puis cliquez sur [OK]. Windows 7 Cliquez sur  (Démarrer) et entrez "c:\util\drivers\gps\GPS.reg" dans [Rechercher les programmes et fichiers] et appuyez sur Entrée. ⑤ Cliquez sur [Oui], cliquez sur [Oui] et cliquez sur [OK]. Puis, redémarrez l'ordinateur. ⑥ Appuyez sur F2 pendant l'affichage de l'écran de démarrage [Panasonic]. ⑦ Réglez [GPS] sur [Activé] dans [Avancé] - [Paramètres des ports Série]. ⑧ Appuyez sur F10 et sélectionnez [Oui] dans le message de confirmation et appuyez sur Entrée.

Dépannage (de base)



■ Pavé tactile / Écran tactile (pour les modèles avec écran tactile uniquement)/Écran Dual Touch (pour les modèles avec une tablette graphique uniquement)

Le pointeur ne fonctionne pas.	<ul style="list-style-type: none"> ● Si vous utilisez une souris externe, raccordez-la correctement. ● Redémarrez l'ordinateur à l'aide du clavier. ● Si l'ordinateur ne répond pas aux commandes du clavier, consultez la section "Pas de réponse." (→ ci-dessous).
Saisie à l'aide du pavé tactile impossible.	<ul style="list-style-type: none"> ● Réglez [Pavé Tactile] sur [Activé] dans le menu [Principal] du Setup Utility. ● Les pilotes de certaines souris peuvent désactiver le pavé tactile. Vérifiez les instructions d'utilisation de votre souris.
<Uniquement pour les modèles équipés d'un écran tactile> Saisie à l'aide de l'écran tactile impossible.	<ul style="list-style-type: none"> ● Réglez [Mode écran tactile] sur [Auto] ou [Mode tablette] dans le menu [Principal] du Setup Utility. ● Réglez [Écran tactile] sur [Activé] dans le menu [Avancé] du Setup Utility.
Impossible de pointer sur l'endroit souhaité avec le stylet/stylet numériseur fourni.	<p><Uniquement pour les modèles équipés d'un écran tactile></p> <ul style="list-style-type: none"> ● Effectuez le calibrage de l'écran tactile (→  Manuel de référence "Opération de saisie à l'écran"). ● Utilisez le stylet fourni. <p><Pour modèles avec une tablette graphique uniquement></p> <ul style="list-style-type: none"> ● Effectuez le calibrage du stylet numériseur et de l'écran tactile (→  Manuel de référence "Opération de saisie à l'écran"). Utilisez le stylet numériseur perpendiculairement à l'écran. ● Utilisez le stylet numériseur fourni. ● Dans l'écran d'ouverture de session Windows ou l'écran de bienvenue, il pourra vous être impossible de pointer la bonne position à l'aide du stylet numériseur fourni. Utilisez alors le clavier ou le pavé tactile pour Windows 8.1 vous identifier / Windows 7 ouvrir une session.
Windows 8.1 "Icône" n'apparaît pas toujours lorsque vous utilisez votre doigt.	<ul style="list-style-type: none"> ● Donnez un coup de doigt vers le centre de l'écran à partir du bord droit ou appuyez et maintenez enfoncée la touche  (Entrée). ● Utilisez le stylet numériseur fourni.

■ Document à l'écran

Windows 7 Le document au format PDF ne s'affiche pas.	<ul style="list-style-type: none"> ● Installez Adobe Reader. <ol style="list-style-type: none"> ① Ouvrez une session Windows en tant qu'administrateur. ② Cliquez sur  (Démarrer) et saisissez "c:\util\reader\fr\Pinstall.bat" dans [Rechercher les programmes et fichiers] puis appuyez sur Entrée. ③ Installez la dernière version d'Adobe Reader. Si votre ordinateur est connecté à Internet, lancez Adobe Reader et cliquez sur [Help] - [Check for Updates...].
---	---

■ Autres

Pas de réponse.	<ul style="list-style-type: none"> ● Appuyez sur Ctrl+Maj+Échap pour ouvrir le gestionnaire des tâches et fermer l'application qui ne répond pas. ● Un écran de saisie (par exemple l'écran de saisie du mot de passe au démarrage) est peut-être caché derrière une autre fenêtre. Appuyez sur Alt+Tab pour vérifier. ● Faites coulisser le commutateur de marche/arrêt pendant 4 secondes minimum pour éteindre l'ordinateur, puis faites coulisser le commutateur de marche/arrêt pour le mettre sous tension. Si le programme d'application ne fonctionne pas normalement, désinstallez puis réinstallez le programme. Pour procéder à la désinstallation, <ol style="list-style-type: none"> ① Ouvrez le Panneau de configuration. <ul style="list-style-type: none"> Windows 8.1 <ol style="list-style-type: none"> 1. Exécutez l'une des procédures suivantes. <ul style="list-style-type: none"> • Faites un clic droit sur  dans l'angle inférieur gauche de l'écran du bureau. • Cliquez sur  sur l'écran d'accueil. 2. Cliquez sur [Panneau de configuration]. Windows 7 <ol style="list-style-type: none"> 1. Cliquez sur  (Démarrer) - [Panneau de configuration]. ② Cliquez sur [Programme] - [Désinstaller un programme].
-----------------	--

LIMITED USE LICENSE AGREEMENT

THE SOFTWARE PROGRAM(S) (“PROGRAMS”) FURNISHED WITH THIS PANASONIC PRODUCT (“PRODUCT”) ARE LICENSED ONLY TO THE END-USER (“YOU”), AND MAY BE USED BY YOU ONLY IN ACCORDANCE WITH THE LICENSE TERMS DESCRIBED BELOW. YOUR USE OF THE PROGRAMS SHALL BE CONCLUSIVELY DEEMED TO CONSTITUTE YOUR ACCEPTANCE OF THE TERMS OF THIS LICENSE.

Panasonic Corporation has developed or otherwise obtained the Programs and hereby licenses their use to you. You assume sole responsibility for the selection of the Product (including the associated Programs) to achieve your intended results, and for the installation, use and results obtained therefrom.

LICENSE

- A. Panasonic Corporation hereby grants you a personal, non-transferable and non-exclusive right and license to use the Programs in accordance with the terms and conditions stated in this Agreement. You acknowledge that you are receiving only a LIMITED LICENSE TO USE the Programs and related documentation and that you shall obtain no title, ownership nor any other rights in or to the Programs and related documentation nor in or to the algorithms, concepts, designs and ideas represented by or incorporated in the Programs and related documentation, all of which title, ownership and rights shall remain with Panasonic Corporation or its suppliers.
- B. You may use the Programs only on the single Product which was accompanied by the Programs.
- C. You and your employees and agents are required to protect the confidentiality of the Programs. You may not distribute or otherwise make the Programs or related documentation available to any third party, by time-sharing or otherwise, without the prior written consent of Panasonic Corporation.
- D. You may not copy or reproduce, or permit to be copied or reproduced, the Programs or related documentation for any purpose, except that you may make one (1) copy of the Programs for backup purposes only in support of your use of the Programs on the single Product which was accompanied by the Programs. You shall not modify, or attempt to modify, the Programs.
- E. You may transfer the Programs and license them to another party only in connection with your transfer of the single Product which was accompanied by the Programs to such other party. At the time of such a transfer, you must also transfer all copies, whether in printed or machine readable form, of every Program, and the related documentation, to the same party or destroy any such copies not so transferred.
- F. You may not remove any copyright, trademark or other notice or product identification from the Programs and you must reproduce and include any such notice or product identification on any copy of any Program.

YOU MAY NOT REVERSE ASSEMBLE, REVERSE COMPILE, OR MECHANICALLY OR ELECTRONICALLY TRACE THE PROGRAMS, OR ANY COPY THEREOF, IN WHOLE OR IN PART.

YOU MAY NOT USE, COPY, MODIFY, ALTER, OR TRANSFER THE PROGRAMS OR ANY COPY THEREOF, IN WHOLE OR IN PART, EXCEPT AS EXPRESSLY PROVIDED IN THE LICENSE.

IF YOU TRANSFER POSSESSION OF ANY COPY OF ANY PROGRAM TO ANOTHER PARTY, EXCEPT AS PERMITTED IN PARAGRAPH E ABOVE, YOUR LICENSE IS AUTOMATICALLY TERMINATED.

TERM

This license is effective only for so long as you own or lease the Product, unless earlier terminated. You may terminate this license at any time by destroying, at your expense, the Programs and related documentation together with all copies thereof in any form. This license will also terminate effective immediately upon occurrence of the conditions thereof set forth elsewhere in this Agreement, or if you fail to comply with any term or condition contained herein. Upon any such termination, you agree to destroy, at your expense, the Programs and related documentation together with all copies thereof in any form.

YOU ACKNOWLEDGE THAT YOU HAVE READ THIS AGREEMENT, UNDERSTAND IT AND AGREE TO BE BOUND BY ITS TERMS AND CONDITIONS. YOU FURTHER AGREE THAT IT IS THE COMPLETE AND EXCLUSIVE STATEMENT OF THE AGREEMENT BETWEEN US, WHICH SUPERSEDES ANY PROPOSAL OR PRIOR AGREEMENT, ORAL OR WRITTEN, AND ANY OTHER COMMUNICATIONS BETWEEN US, RELATING TO THE SUBJECT MATTER OF THIS AGREEMENT.

Contrat de licence d'usage limité

Le(s) logiciel(s) (les "Logiciels") fournis avec ce produit Panasonic (le "Produit") sont exclusivement concédés en licence à l'utilisateur ultime ("vous"), et ils ne peuvent être utilisés que conformément aux clauses contractuelles ci-dessous. En utilisant les logiciels, vous vous engagez de manière définitive à respecter les termes, clauses et conditions des présentes.

Panasonic Corporation a mis au point ou obtenu les Logiciels et vous en concède l'utilisation par les présentes. Vous assumez l'entière responsabilité du choix de ce Produit (y compris des Logiciels associés) pour obtenir les résultats escomptés, ainsi que de l'installation, de l'utilisation et des résultats obtenus.

Licence

- A. Panasonic Corporation vous octroie par les présentes le droit et la licence personnels, non cessibles et non exclusifs d'utiliser les Logiciels conformément aux termes, clauses et conditions de ce Contrat. Vous reconnaissez ne recevoir qu'un droit limité d'utiliser les Logiciels et la documentation les accompagnant et vous vous engagez à n'obtenir aucun droit de titre, propriété ni aucun autre droit vis-à-vis des Logiciels et de la documentation les accompagnant ni vis-à-vis des algorithmes, concepts, dessins, configurations et idées représentés par ou incorporés dans les Logiciels et la documentation les accompagnant, dont les titres, propriété et droits resteront tous à Panasonic Corporation ou à leurs propriétaires.
- B. Vous ne pouvez utiliser les Logiciels que sur le Produit unique qui est accompagné par les Logiciels.
- C. Vous et vos employés ou agents êtes requis de protéger la confidentialité des Logiciels. Vous ne pouvez ni distribuer ni mettre les Logiciels et la documentation les accompagnant à la disposition d'un tiers, par partage de temps ou de quelque autre manière que ce soit, sans l'autorisation écrite préalable de Panasonic Corporation.
- D. Vous ne pouvez ni copier ni reproduire ni permettre la copie ni la reproduction des Logiciels ni de la documentation les accompagnant pour quelque fin que ce soit, à l'exception d'une (1) copie des Logiciels à des fins de sauvegarde uniquement pour soutenir votre utilisation des Logiciels sur le Produit unique qui est accompagné par les Logiciels. Vous ne pouvez ni modifier ni tenter de modifier les Logiciels.
- E. Vous ne pouvez céder les Logiciels et en octroyer la licence à une autre partie qu'en rapport avec votre cession du Produit unique qui est accompagné par les Logiciels à cette autre partie. Au moment de cette cession, vous devez céder également toutes les copies, que ce soit sous forme imprimée ou lisible par la machine, de tous les Logiciels ainsi que de la documentation les accompagnant, à la même partie ou détruire les copies non cédées.
- F. Vous ne pouvez retirer aucune marque de droits d'auteur, marque ou autre ni aucune identification de produit des Logiciels et vous devez reproduire et inclure toutes ces notices ou identifications de produit sur toutes les copies des Logiciels.

Vous ne pouvez assembler en sens inverse, compiler en sens inverse ni retracer les Logiciels ni aucune de leurs copies, de façon électronique ou mécanique, en tout ou en partie.

Vous ne pouvez utiliser, copier, modifier, altérer ni céder les Logiciels ni aucune de leurs copies, en tout ou en partie, à l'exception de ce qui est expressément stipulé dans ce contrat.

Si vous cédez la possession de toute copie ou de tout Logiciel à une autre partie, à l'exception de ce qui est autorisé au paragraphe E ci-dessus, votre licence est automatiquement résiliée.

Termes, clauses et conditions

Cette licence n'est effective que pour la durée de possession ou de crédit-bail du Produit, à moins d'une résiliation antérieure. Vous pouvez résilier cette licence à tout moment en détruisant, à vos frais, les Logiciels et la documentation les accompagnant avec toutes leurs copies, sous quelque forme que ce soit. Cette licence sera également résiliée, avec application immédiate, si les conditions de résiliation définies ailleurs dans ce contrat se sont réalisées ou si vous ne respectez pas les termes, clauses et conditions qui y sont contenues. Au moment de la résiliation, vous acceptez de détruire, à vos frais, les Logiciels et la documentation les accompagnant avec toutes leurs copies, sous quelque forme que ce soit.

Vous reconnaissez avoir lu ce contrat, en avoir compris toute la substance et avoir accepté de respecter ses termes, clauses et conditions. Vous reconnaissez en outre qu'ils sont la description complète et exclusive du contrat conclu entre nous, contrat qui remplace et annule toute proposition ou contrat précédent, écrit ou oral, et toute autre communication entre nous, relativement à l'objet du présent contrat.

Spécifications

Cette page donne les caractéristiques techniques du modèle de base.

Le numéro de modèle varie en fonction de la configuration de l'unité.

- Pour vérifier le numéro de modèle : Vérifiez sous l'ordinateur ou dans l'emballage d'origine.
- Pour vérifier la vitesse du processeur central, la taille de la mémoire et la taille du lecteur de disque dur (disque dur) : Exécutez le Setup Utility (→  Manuel de référence "Setup Utility") et sélectionnez le menu [Information].
[Vitesse du processeur] : vitesse du processeur central, [Taille Mémoire] : taille de la mémoire, [Disque dur] : taille du disque dur

■ Principales caractéristiques

Processeur central/Mémoire cache secondaire	Processeur Intel® Core™ i5-3610ME (3 Mo ¹ de cache, de 2,7 GHz à 3,3 GHz) avec la technologie Intel® Turbo Boost	
Jeu de puces	Jeu de puces Mobile Intel® 7 QM77 Express	
Contrôleur vidéo	Intel® HD Graphics 4000 (processeur intégré)	
Mémoire principale ²	4 Go ¹ , DDR3L SDRAM (8 Go ¹ Max.)	
Stockage	Lecteur de disque dur : 500 Go ³ / Lecteur de mémoire flash : 128 Go ³ / 256 Go ³ Windows 8.1 Environ 15 Go ³ sont utilisés comme une partition comportant les outils de récupération du disque dur. (les utilisateurs ne peuvent pas utiliser cette partition). Environ 1 Go ³ sont utilisés pour la partition comportant les outils système. (les utilisateurs ne peuvent pas utiliser cette partition). Windows 7 Environ 50 Go ³ sont utilisés pour la partition comportant les outils de récupération du disque dur. (les utilisateurs ne peuvent pas utiliser cette partition). Environ 300 Mo ³ sont utilisés pour la partition comportant les outils système. (les utilisateurs ne peuvent pas utiliser cette partition).	
Méthode d'affichage	Type XGA 10,1 (TFT) (1024 × 768 points)	
Internal LCD	65 536 / 16 777 216 couleurs (800 × 600 points / 1024 × 768 points) ⁴	
Écran externe ⁵	65 536 / 16 777 216 couleurs (800 × 600 points / 1024 × 768 points / 1280 × 768 points / 1280 × 1024 points)	
LAN sans fil ⁶	Intel® Centrino® Advanced-N 6235 (a/b/g/n) → page 28	
Bluetooth ⁷	→ page 28	
WAN sans fil ⁸	Sierra Wireless™ High-speed module	
GPS ⁹	Puce : u-blox NEO-M8N Précision : 4,8 m (2DRMS, SBAS) Message du protocole : NMEA Version 4.0	
LAN	IEEE 802.3 10Base-T / IEEE 802.3u 100BASE-TX / IEEE 802.3ab 1000BASE-T	
Modem ¹⁰	Données : 56 kbps (V.92) FAX : 14,4 kbps	
Son	Lecture WAVE et MIDI, prise en charge du sous-système Intel® High Definition Audio	
Puce de sécurité	TPM (compatible TCG V1.2) ¹¹	
Emplacement pour carte	Emplacement pour carte PC	x 1, Type I ou Type II, Courant admissible 3,3 V : 400 mA, 5 V : 400 mA
	Emplacement pour carte ExpressCard ¹²	x 1, ExpressCard/34 ou ExpressCard/54
	Emplacement pour carte mémoire SD ¹³	x 1
	Emplacement pour carte à puce de contact ¹⁴	x 1
Logement du module RAM	DDR3L SDRAM, 204 broches, 1,35 V, SO-DIMM, conforme PC3-10600	
Interface	Ports USB x 2 (USB 2.0 x 1 + USB 3.0 x 1) ¹⁵ / Port sériel (Dsub 9 broches mâles) / Port modem (RJ-11) ¹⁰ / Port LAN (RJ-45) / Port VGA (Mini Dsub 15 broches femelles) / Interface connecteur IEEE1394a (4 broches) ¹⁶ / Prise microphone (prise miniature, 3,5 DIA) / Prise casque (prise miniature, 3,5 DIA, Impédance 32 Ω, Puissance de sortie 4 mW × 2, stéréo) / Connecteur de bus d'extension (dédiée 100 broches femelles), Connecteur d'antenne externe (Connecteur coaxial dédié 50 W) x 2	
Clavier / périphérique de pointage	82 ou 83 touches / Pavé tactile / Écran tactile (anti-reflet, adapté à une utilisation par stylet (inclus)) ¹⁷	82 ou 83 touches / Pavé tactile / Écran Dual Touch (anti-reflet, adapté à une utilisation par stylet numériseur (inclus)) ¹⁸
Lecteur d'empreinte digitale ¹⁹	Taille de l'image : 200 x 400 pixels, Résolution de l'image : 508 PPP	
Caméra ²⁰	1280 x 720 points, 30 fps (Vidéo) 2048 x 1536 points, 15 fps (Vidéo) 2592 x 1944 points (fixe)	
Alimentation électrique	Adaptateur secteur ou batterie	
Adaptateur secteur ²¹	Entrée : 100 V à 240 V CA, 50 Hz/60 Hz, sortie : 15,6 V CC, 7,05 A	

Spécifications

■ Principales caractéristiques

Batterie		Li-ion 10,65 V, Typique 5 700 mAh / Minimum 5 400 mAh	
Autonomie ^{*22}		Environ 10 heures ^{*17}	Environ 9,5 heures ^{*18}
Durée de chargement ^{*23}		Environ 3,5 heures	
Consommation électrique ^{*24}		Environ 30 W ^{*25} / Environ 90 W (maximum lorsque le rechargement s'effectue alors que l'ordinateur est allumé)	
Dimensions physiques (L × P × H) (poignée de transport comprise)		271 mm × 216 mm × 49 mm	
Poids (avec la poignée)		Environ 2,30kg	
Environnement	Utilisation	Température	-10 °C à 50 °C (IEC60068-2-1, 2) ^{*26}
		Humidité	30 % à 80 % d'humidité relative (sans condensation)
	Stockage	Température	- 20 °C à 60 °C
		Humidité	30 % à 90 % d'humidité relative (sans condensation)

■ Logiciel

Système d'exploitation de base		Windows® 8.1 Pro Update 64-bit	
Système d'exploitation installé ^{*27}		Windows 8.1 Windows® 8.1 Pro Update 64-bit Windows 7 Windows® 7 Professional 32-bit Service Pack 1 (rétrogradé à Windows® 7) ^{*28} / Windows® 7 Professional 64-bit Service Pack 1 (rétrogradé à Windows® 7) ^{*28}	
Logiciels pré-installés		Adobe Reader, PC Information Viewer, Intel® PROSet/Wireless Software ^{*6} , Intel® PROSet/Wireless Software for Bluetooth® Technology ^{*12} , Hotkey Settings, Battery Recalibration Utility, Infineon TPM Professional Package ^{*11 *29} , PC-Diagnostic, Hard Disk Data Erase Utility ^{*30} , Recovery Disc Creation Utility, Dashboard for Panasonic PC, Power Plan Extension Utility, Camera Utility ^{*20} , Camera Light Switch Utility ^{*20} , GPS Viewer ^{*9} , Manual Selector, Microsoft Office Trial ^{*31} , Display Rotation Tool, Display Selector, Hand Writing, DDS EVE FA Standalone for Panasonic ^{*19*29} Windows 8.1 Camera for Panasonic PC, Wireless Toolbox Windows 7 Wireless Switch Utility, Wireless Connection Disable Utility ^{*6 *8 *29} , Quick Boot Manager, Tablet Buttons for Panasonic PC, Bluetooth® Stack for Windows® by Toshiba	

■ LAN sans fil^{*6}

Taux de transfert des données ^{*32}	IEEE802.11a : 54 Mbps IEEE802.11b : 11 Mbps IEEE802.11g : 54 Mbps IEEE802.11n : HT20 : 150 Mbps HT40 : 300 Mbps
Normes prises en charge	IEEE802.11a / IEEE802.11b / IEEE802.11g / IEEE802.11n
Méthode de transmission	Système OFDM, système DSSS

■ Bluetooth®^{*7}

Version de Bluetooth	Version 4.0
	Mode classique / mode économie d'énergie
Méthode de transmission	Système FHSS
Canaux sans fil utilisés	Canaux 1 à 79 / Canaux 0 à 39
Bande hautes fréquences	2,402 GHz - 2,480 GHz

^{*1} 1 Mo = 1 048 576 octets / 1 Go = 1 073 741 824 octets

^{*2} La taille de la mémoire avec les réglages par défaut dépend du modèle. Vous pouvez étendre physiquement la mémoire jusqu'à 8 Go, mais la quantité de mémoire utilisable disponible peut être inférieure en fonction de la configuration système actuelle.

^{*3} 1 Mo = 1 000 000 octets / 1 Go = 1 000 000 000 octets. Votre système d'exploitation ou certains logiciels d'application indiqueront moins de Go.

^{*4} La fonction de juxtaposition permet d'obtenir un écran 16 777 216 couleurs.

^{*5} L'affichage peut se révéler impossible lors de l'utilisation de certains écrans externes connectés.

^{*6} Pour modèles avec LAN sans fil uniquement.

^{*7} Ne garantit pas le fonctionnement avec tous les périphériques Bluetooth.

*8 Pour modèles avec WAN sans fil uniquement. Les caractéristiques peuvent varier selon le modèle. Une carte SIM (15 mm x 25 mm) doit être insérée dans un emplacement pour carte SIM.

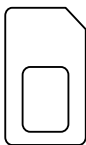

*9 Pour modèles avec GPS uniquement.

*10 Pour modèles avec modem uniquement.

*11 Pour modèles avec TPM uniquement.

Pour de plus amples informations sur le TPM, consultez le "Manuel d'installation de Trusted Platform Module (TPM)" en suivant la procédure suivante.

Windows 8.1

Sur l'écran d'accueil, cliquez sur le carreau [Manual Selector] et sélectionnez "Manuel d'installation de Trusted Platform Module (TPM)".

Windows 7

Double-cliquez sur [Manual Selector] sur le bureau, et sélectionnez "Manuel d'installation de Trusted Platform Module (TPM)".

*12 Pour modèles avec emplacement pour ExpressCard uniquement.

*13 Cet emplacement est compatible avec le mode grand débit. Le fonctionnement a été testé et confirmé en utilisant des cartes mémoires SD/SDHC/SDXC Panasonic avec une capacité allant jusqu'à 64 Go. Le fonctionnement sur un autre modèle SD n'est pas garanti.

*14 Pour modèles avec emplacement pour carte à puce uniquement.

*15 Ne garantit pas le fonctionnement avec tous les périphériques compatibles USB.

*16 Pour modèles avec interface IEEE 1394a uniquement.

*17 Pour modèles équipés d'un écran tactile uniquement.

*18 Pour modèles avec une tablette graphique uniquement.

*19 Pour modèles avec lecteur d'empreinte digitale uniquement.

*20 Pour modèles avec caméra uniquement. Les caractéristiques peuvent varier selon le modèle.

*21 <Pour l'Amérique du nord uniquement>

L'adaptateur secteur est compatible avec des alimentations qui vont jusqu'à 240 V CA. Cet ordinateur est fourni avec un cordon CA compatible 125 V CA.

20-M-2-1

*22 Mesuré avec une luminosité de LCD : 60 cd/m²

Varie en fonction des conditions d'utilisation, ou également lorsqu'un périphérique optionnel est connecté.

*23 Varie suivant les conditions d'utilisation, la vitesse du processeur central, etc.

*24 Environ 0,9 W lorsque la batterie est complètement chargée (ou hors période de charge) et l'ordinateur arrêté.

<Lors de l'utilisation avec une tension de 115 V/230 V CA>

Même lorsque l'adaptateur secteur n'est pas branché à cet ordinateur, de l'énergie est consommée (max. 0,15 W) simplement lorsque l'adaptateur secteur est branché dans une prise secteur.

*25 Consommation électrique nominale. 23-F-1

*26 N'exposez pas la peau à ce produit lors d'une utilisation dans un environnement chaud ou froid. (→ INSTRUCTIONS D'UTILISATION - Lecture préliminaire) Lors d'une utilisation dans un environnement chaud ou froid, certains périphériques peuvent ne pas fonctionner correctement. Vérifiez l'environnement de fonctionnement des périphériques.

L'utilisation de ce produit en continu dans un environnement chaud réduira sa durée de vie. Évitez de l'utiliser dans ce type d'environnement. Lors d'une utilisation dans un environnement à basse température, le démarrage peut être plus lent ou la durée de fonctionnement de la batterie peut diminuer.

L'ordinateur consomme de l'énergie lorsque le disque dur se réchauffe pendant le démarrage. Par conséquent, si vous utilisez l'alimentation sur batterie et si la charge restante est faible, il se peut que l'ordinateur ne démarre pas.

*27 Le fonctionnement de cet ordinateur n'est pas garanti sauf pour le système d'exploitation pré-installé et le système d'exploitation installé avec le disque de récupération fourni par Panasonic.

*28 Ce système est pré-installé avec le logiciel Windows® 7 Professional et est accompagné d'une licence pour le logiciel Windows 8.1 Pro. Vous ne pouvez utiliser qu'une version de logiciel Windows à la fois. Le passage entre les versions requiert de désinstaller une version pour installer l'autre.

*29 Doit être installé avant l'utilisation.

*30 Exécutez sur le disque de récupération.

Windows 7

Vous pouvez également l'exécuter sur la récupération du disque dur.

*31 Pour continuer à utiliser ce logiciel après la fin de la période d'essai, achetez une licence en suivant les instructions suivantes à l'écrit.

*32 Taux maximum de transfert des données des normes LAN sans fil.

Les vitesses réelles peuvent varier.

Garantie Standard Limitée

Panasonic System Communications Company Europe

Panasonic System Communications Company Europe (ici mentionné sous le nom "Panasonic") s'engage à réparer ce produit (autre que le logiciel, qui est traité dans une autre section de cette garantie) à l'aide de pièces neuves ou rénovées, à compter de la date d'achat et ce dans le cas d'un défaut en matériel ou ouvrage. Cette garantie est seulement applicable à tout nouveau Toughbook acheté dans la région économique Européenne, en Suisse et en Turquie. Panasonic (ou son Prestataire de Service) vise à réparer votre équipement en 48 Heures à compter de sa réception dans notre centre de service. Des charges additionnelles peuvent être appliquées pour toute livraison vers des pays n'appartenant pas à l'Union Européenne. Panasonic utilisera tous les moyens raisonnables pour assurer ce service.

Cette garantie couvre seulement les défaillances dues à un défaut de matériel ou d'ouvrage se produisant durant une utilisation normale du produit pour la durée de l'accord de service. Les durées applicables sont listées ci-dessous. Dans le cas où le produit (ou une des pièces) est échangé(es), Panasonic transférera à son client la propriété du produit (ou de la pièce) de remplacement et le client cèdera le produit (ou la pièce) échangé(e) à Panasonic

Durée de l'Accord de Service – débute à la date originelle d'achat

- Toughbooks (et chaque accessoire inclus dans le package d'origine à l'exception de la batterie) – 3 ans
- Toughpads (et chaque accessoire inclus dans le package d'origine à l'exception de la batterie) – 3 ans
- Accessoires inclus dans le package d'origine – 3 ans
- Périphériques additionnels manufacturés par Panasonic – 1 an
- Batteries – 6 mois. La garantie Panasonic couvre les batteries pour six mois. Une batterie est jugée bonne à l'utilisation si elle garde 50% de sa capacité de charge durant le période de garantie. Si une batterie nous est retournée sous ce contrat et qu'un test détermine que sa capacité de charge est supérieure à 50%, elle sera retournée accompagnée d'une facture pour le prix détaillant d'une batterie neuve.

Cette garantie est seulement applicable à l'acheteur d'origine. Un reçu ou une preuve d'achat mentionnant la date d'achat sera requise avant que toute opération couverte par cette garantie ne soit effectuée.

Limites et Exclusions :

Cette garantie ne couvre pas et sera considérée nulle et non applicable en cas de :

- Ecran LCD cassé ou fissuré.
- Pixel défectueux dans l'écran de l'ordinateur et l'écran LCD (inférieur à 0,002%).
- Dommages attribuables au feu, vol ou cas de force majeure.
- Dommages causés par des influences environnementales (orage électrique, champ magnétique etc.).
- Dommages non causés au cours d'une utilisation normale du produit.
- Dommages uniquement cosmétiques et n'affectant pas la fonctionnalité du produit : usure, égratignures ou traces de choc.
- Défaillances causées par un tiers produit non supporté par Panasonic.
- Défaillances résultant d'une altération, dommage accidentel, sinistre, mauvaise utilisation, abus ou négligence.
- Introduction d'un liquide ou tout autre corps étranger dans l'ordinateur.
- Installation, opération ou maintenance illégitime.
- Mauvaises connexions à un périphérique.
- Mauvais réglage des contrôles comme le réglage des fonctions de l'ordinateur.
- Modification ou service effectué par toute personne autre que Panasonic ou son Prestataire de Service autorisé.
- Produits utilisés pour des locations à court terme ou des équipements en leasing.
- Produits dont le numéro de série a été enlevé rendant toute identification de la garantie impossible à déterminer clairement.

CE PRODUIT N'EST PAS PREVU POUR UNE UTILISATION EN TANT QUE (OU PARTIE DE), MATERIELS/EQUIPEMENTS NUCLEAIRE, MATERIELS DE CONTROLE DU TRAFIC AERIEN OU DE POSTE DE PILOTAGE¹. PANASONIC N'ACCEPTERA AUCUNE RESPONSABILITE POUR TOUT INCIDENT RESULTANT DE L'USAGE DE CE PRODUIT POUR L'UNE DES FONCTIONS ENONCEES CI-DESSUS.

¹ MATERIELS/SYSTEMES DE POSTE DE PILOTAGE incluent les systèmes EFB de Classe 2 (Electrical Flight Bag), et tout matériel/système de Classe 1 utilisé durant les phases critiques de vol (i.e. décollage/atterrissage). Les systèmes EFB de Classe 1 et 2 sont définis par FAA: AC (Advisory Circular) 120-76A ou par JAA: JAA TGL (Temporary Guidance Leaflets) No.36

Il n'y a aucune garantie expresse autre que celle listée ci-dessus.

Nous recommandons à nos clients de sauvegarder leurs données avant d'envoyer leur Toughbook à un prestataire de service autorisé par Panasonic.

Panasonic ne sera pas tenu responsable de la perte de donnée ou de tous autres dommages accessoires ou immatériels résultant de l'utilisation de ce produit, ou dérivant de toute violation de cette garantie. Toutes garanties expresses et tacites, incluant les garanties de qualité satisfaisante et d'aptitude à un usage particulier sont limitées à la durée de garantie applicable définie plus haut. Panasonic ne peut être tenu responsable pour tout dommage indirect, perte particulière ou dommage immatériel (incluant mais sans limitation toute perte ou profit) dérivant de l'utilisation de ce produit ou de toute violation de cette garantie.

Cette garantie limitée vous confère des droits spécifiques et vous avez peut-être d'autres droits qui peuvent varier d'un pays à un autre. Vous devez consulter les lois applicables à votre pays pour une détermination complète de vos droits. Cette garantie limitée vient en addition de, et n'affecte en aucun cas, tout autre droit dérivant d'un contrat de vente ou de la loi.

Panasonic System Communications Company Europe

Support de Stockage des données

Le support de stockage des données est le média sur lequel le système d'exploitation, les pilotes et programmes installés à l'origine par Panasonic sur l'unité des base sont stockés. Ce média est fourni d'origine avec tout Toughbook.

Panasonic garantit seulement que le disque(s) ou tout autre support sur lequel les Programmes sont fournis vous seront livrés sans aucun défaut de matériel ou d'ouvrage sous des conditions normales d'utilisation et ce pour une période de 60 jours à partir de la date de livraison, comme en témoignera votre preuve de livraison.

Ceci est l'unique garantie que vous fait Panasonic. Panasonic ne garantit en aucun cas que les fonctions des Programmes seront adaptées à vos attentes ou que l'opération du programme restera ininterrompue ou sans erreur.

L'entière responsabilité de Panasonic et votre remède exclusif sous cette garantie sera limité au remplacement, dans l'union européenne, de tout disque ou tout autre support défectueux retourné au centre de Service autorisé par Panasonic, accompagné d'une preuve de livraison et ceci pendant la durée de l'accord de garantie susmentionnée.

Panasonic n'a aucune obligation pour tout défaut concernant le disque(s) (ou tout autre média sur lequel les programmes sont fournis) résultant du stockage par le client ou pour tout défaut ayant été causé soit par une utilisation autre que sur le produit ou dans des conditions environnementales autres que celles spécifiées par Panasonic soit par altération, accident, mauvaise utilisation, abus, négligences, mauvais traitement, mauvaise application, installation, mauvais réglages des fonctions, maintenance impropre, modification or dommage attribuable à des cas de force majeure. De plus, Panasonic n'a aucune obligation concernant tout défaut sur le disque(s) ou tout autre media si vous avez modifié, ou tenté de modifier l'un des programmes. La durée des garanties tacites, s'il en est limitée à soixante jours.

Logiciel préinstallé

Cette garantie s'applique seulement au logiciel préinstallé par Panasonic, et non à ceux installés par une tierce partie ou un agent commercial.

Panasonic et ses fournisseurs ne donne aucune garantie, expresse, tacite ou légale, en ce qui concerne le logiciel fourni avec le produit et licencié à l'acheteur, sa qualité, performance, marchande, ou aptitude à un usage particulier. Panasonic ne garantit pas que les fonctions du logiciel ne soient jamais ininterrompues ou dénuées d'erreurs. Panasonic n'assume aucun risque ni aucune responsabilité pour tout dommage, incluant, sans limitation, tous dommages particuliers, accessoires, immatériels ou intérêts punitifs dérivant d'une violation de la garantie ou du contrat, d'une négligence ou toute autre issue légale, incluant mais sans limitation, la perte de fonds commerciaux, de profits ou de revenus, la perte de l'usage des programmes ou des produits ou tout autre équipement associé, le coût du capital, le coût de tout équipement de substitution, matériel ou services, le coût dû à l'improductivité, ou les réclamations de toute autre partie s'occupant de tels dommages.

Certains pays ne permettent pas l'exclusion ou la limitation des dommages accessoires ou immatériels, ou la limitation de la durée d'une garantie tacite, les limites et exclusions exprimées ci-dessus peuvent donc n'avoir aucune application à votre cas.

Cette garantie limitée vous confère des droits spécifiques mais il est aussi possible que vous ayez d'autres droits variant d'un pays à l'autre. Nous vous conseillons de consulter les lois applicables à votre pays pour une détermination complète de vos droits.

Contacts

Adresse

Panasonic System Communications Company Europe
Panasonic Manufacturing U.K. Ltd.
Service Centre Building B4,
Wharfedale Road,
Pentwyn Industrial Estate,
Cardiff, United Kingdom
CF23 7XB

<http://www.toughbook.eu/>

Page Web

Service d'assistance

Service en anglais
Service en allemand
Service en espagnol
Service en français
Service en italien
Autriche
Suisse (allemand)
Suisse (français)
Adresse e-mail

+44 (0) 800 0884324
+49 (0) 800 7235211
+34 (0) 901 101 157
+33 (0) 80 5636449
+39 800 986915
+43 (0) 800 006493
+41 (0) 800 002429
+41 (0) 800 588017
toughbooksupport@eu.panasonic.com

Service en hongrois
Service en polonais
Service en Roumain
Service en tchèque
Service en Slovaque
Adresse e-mail

+36 (0) 6800 163 67
+48 (0) 800 4911558
+40 (0) 800 894 743
+420 (0) 800 143234
+421 (0) 800 42672627
toughbooksupport@csg.de
toughbookservicepayments.cardiff@eu.panasonic.com

Paiements



Partenaire ENERGY STAR[®], Panasonic Corporation propose des produits conformes aux recommandations ENERGY STAR[®] pour la gestion de l'énergie. Par l'activation des réglages de gestion de consommation d'énergie disponibles, les ordinateurs Panasonic passent en mode de veille à faible consommation d'énergie après une certaine période d'inactivité, procurant ainsi des économies d'énergie à l'utilisateur.

-Présentation du programme ENERGY STAR[®] international en matière d'équipements de bureautique-

Ce programme international a pour objectif de normaliser les fonctions d'économie d'énergie pour les ordinateurs et les équipements de bureau. Il soutient le développement et la diffusion de produits proposant des fonctions permettant une gestion efficace de l'énergie. C'est un système ouvert auquel les entreprises peuvent librement participer. Les produits cible sont des équipements de bureau tels que les ordinateurs, moniteurs, imprimantes, télécopieurs et photocopieurs. Les standards définis et les logos utilisés sont identiques dans tous les pays participants.

22-F-1

Panasonic Corporation
Osaka, Japan

Nom et adresse de l'importateur en application de la législation de l'UE

Panasonic System Communications Company Europe, Panasonic Marketing Europe GmbH
Hagenauer Straße 43
65203 Wiesbaden
Germany